

# PRÁVO DUŠEVNÍHO VLASTNICTVÍ

OBEČNÁ ČÁST

*Snímky slouží k orientaci posluchačů přednášek  
a k činění si poznámek.  
Nenahrazují přednášky, učebnice ani cvičebnice.*

verze 3.2 (2008)

© Ivo Telec, 2005

## Upozornění

Ochranné známky zapsané pro alkoholické nápoje  
slouží pouze k názornosti přednášky.  
Nenabádají k pití alkoholických nápojů.

*Theorie je krásná a nutná věc, ale sama o sobě nemá smyslu. Smysl má jen tím, čím člověku prospěje.*

*Bobuř Tomsa, O filosofické výchově právníka.  
Čas. Bratislava, 1, 1927, s. 398.*

© ® ™ ℙ SM ☺

# PRÁVO DUŠEVNÍHO VLASTNICTVÍ

Ivo Telec

číslo: **609**  
doporučená cena: 77 Kč  
[www.aut.sagit.cz](http://www.aut.sagit.cz)

**ŮZ**  
ŮPLNÉ ZNĚNÍ

# AUTORSKÉ PRÁVO PRŮMYSLOVÁ PRÁVA

autorský zákon • patenty • užité a průmyslové vzory • vynálezy  
a zlepšovaci návrhy • ochranné známky • označení původu  
topografie polovodičových prvků, biotechnologie • odrůdy rostlin  
patentoví zástupci • ochrana osobních údajů • vymáhání práv  
vybraná ustanovení souvisejících předpisů

podle stavu k 12. 2. 2007

*Sagit* →

# **KOMUNITÁRNÍ PŘEDPISY**

**V OBLASTI OCHRANY  
PRŮMYSLOVÉHO VLASTNICTVÍ**

**2006**



Úřad průmyslového vlastnictví





# TEMATICKÝ OBSAH

1. Smysl a účel, povaha a zásady; historický exkurs
2. Mezinárodní organizace
3. Podmět a předmět; systematika
4. Mravní, ústavní a mezinárodní základy
5. Exkurs o přirozených právech autora
6. Věc v právním smyslu; souběhy ideálních předmětů
7. Předměty soukromoprávního obratu
8. Licenční a převodní smlouvy
9. Právo soukromé a veřejné; soustava práva duševního vlastnictví
10. Veřejná správa průmyslového vlastnictví, rešerše
11. Souvislosti: právo soutěžení a právo spotřebitelské

# DEVÍZA

*„Vše, co někomu patří, je jeho vlastnictvím.“*

# SIÈGES DE DESIGNERS DESIGNERS' SEATS



Michele De Lucchi 1983



Eero Arnio 1968



Verner Panton 1960



Scolari, d'Urbino,  
Lomazzi & De Pas 1967



Eero Saarinen  
1956, 1957



Ludwig Mies  
van der Rohe 1929



Harry Bertola  
1952



Achille Castiglioni 1970



Arne Jacobsen 1957



Gerrit Rietveld  
1934



Charles Eames 1956



Danny Lane  
1984



Arne Jacobsen 1958



Liisi Beckmann  
1966, 1967



Hans J. Wegner  
1949



Eero Arnio  
1965



Gerrit Rietveld 1917, 1918



Marcel Breuer  
1925



J.F. Hardoy,  
A. Bonet & J. Kurchon  
1938



Ludwig Mies  
van der Rohe 1929



Studio 65 1970



Charles Eames 1949



Aldo Rossi 1990



Gio Ponti 1956



Ernest Race  
1950



Hans J. Wegner 1961



Michael Thonet  
1959



Ettore Sottsass Junior  
1972



Mari Stam  
1926

# 1. ČÁST

## UVEDENÍ

# PODSTATA A PŘIROZENÝ SMYSL

- **Tvorba a hospodaření lidskou přirozeností**
- **Přirozená osobnostní tvůrčí práva**  
(práva k výtvorům)
  - ✓ tvůrčí plod ducha (lidské osobnosti)
- **Uplatnění výtvorů v osobním zájmu i v obecném zájmu kulturním a hospodářském**
- **Rozvoj lidského nadání a schopnosti tvořit a hospodařit**

# ÚČEL PRÁVA DUŠEVNÍHO VLASTNICTVÍ

1. **chránit přirozené osobnostní právo** k výtvorům **ducha** a **vlastnické právo** k **nehmotnému majetku**
2. **chránit hospodářské investice**
3. **nepřímo pobízet** k **tvůrčí** nebo **hospodářské** činnosti vedoucí ke **vzniku** a **využívání** ideálních statků, a tím i k rozvoji **kultury** nebo **hospodářství**
4. **vychovávat k úctě** k právům k výtvorům a jiným ideálním statkům

# POVAHA DUŠEVNÍHO VLASTNICTVÍ

## ■ **Potencionální ubikvita** (*Troller*)

ideální statek lze využívat:

1. **kdykoli, kdekoli, kýmkoli, jakkoli**, a to i
2. **současně**, aniž by se
3. **spotřeboval** nebo **ztratil kvalitu** (funkci)  
*např. nevýhradní patentní výroba  
nebo nevýhradní známkové užívání*

# DRUHY A NÁZVOSLOVÍ DUŠEVNÍHO VLASTNICTVÍ

- **Průmyslové a jiné duševní vlastnictví**  
(obch. z.)
  1. průmyslové vlastnictví (o. z.)
  2. literární a umělecké vlastnictví („jiné“)
  3. obchodní a průmyslové vlastnictví (Smlouva o založení ES)
  4. živnostenské vlastnictví (dříve)



Patent No. 1249795  
Foreign Application  
27 January 1969



Date of Patent ...22 January 1970...

Date of Sealing ...9 February 1972...



**Elizabeth the Second** by the Grace of God of the United Kingdom of Great Britain and Northern Ireland and of Her other Realms and Territories, Queen, Head of the Commonwealth, Defender of the Faith: To all to whom these presents shall come greeting:

WHEREAS a request for the grant of a patent has been made by Chirana Modrany, narodni podnik, of Modrany, Praha 4, Czechoslovakia, a Czechoslovakian corporation,

for the sole use and advantage of an invention for  
Method of and apparatus for effecting x-ray analyses:

AND WHEREAS We, being willing to encourage all inventions which may be for the public good, are graciously pleased to condescend to the request:

KNOW YE, THEREFORE, that We, of our especial grace, certain knowledge, and mere motion do by these presents, for Us, our heirs and successors, give and grant unto the person(s) above named and any successor(s), executor(s), administrator(s) and assign(s) (each and any of whom are hereinafter referred to as the patentee) our especial licence, full power, sole privilege, and authority, that the patentee or any agent or licensee of the patentee and no others, may subject to the conditions and provisions prescribed by any statute or order for the time being in force at all times hereafter during the term of years herein mentioned, make, use, exercise and vend the said invention within our United Kingdom of Great Britain and Northern Ireland, and the Isle of Man, and that the patentee shall have and enjoy the whole profit and advantage from time to time accruing by reason of the said invention during the term of sixteen years from the date hereunder written of these presents: AND to the end that the patentee may have and enjoy the sole use and exercise and the full benefit of the said invention, We do by these presents for Us, our heirs and successors, strictly command all our subjects whatsoever within our United Kingdom of Great Britain and Northern Ireland, and the Isle of Man, that they do not at any time during the continuance of the said term either directly or indirectly make use of or put in practice the said invention, nor in anywise imitate the same, without the written consent, licence or agreement of the patentee, on pain of incurring such penalties as may be justly inflicted on such offenders for their contempt of this our Royal command, and of being answerable to the patentee according to law for damages thereby occasioned:

PROVIDED ALWAYS that these letters patent shall be revocable on any of the grounds from time to time by law prescribed as grounds for revoking letters patent granted by Us, and the same may be revoked and made void accordingly:

PROVIDED ALSO that nothing herein contained shall prevent the granting of licences in such manner and for such considerations as they may by law be granted: AND lastly, We do by these presents for Us, our heirs and successors, grant unto the patentee that these our letters patent shall be construed in the most beneficial sense for the advantage of the patentee.

IN WITNESS whereof We have caused these our letters to be made patent  
as of the twenty-second day of January  
one thousand nine hundred and seventy and to be sealed.



Controller-General of Patents,  
Designs, and Trade Marks.



# OCHRANNÉ ZNÁMKY

## ÚŘAD PRŮMYSLUVÉHO VLASTNICTVÍ

Databáze obsahuje národní ochranné známky (ÚPV), mezinárodní ochranné známky (WIPO) s designací ČR a EU a komunitární ochranné známky (OHIM).

Data ÚPV jsou aktuální ke dni: 11.6.2007

Data WIPO jsou aktuální ke dni: 11.6.2007

Data OHIM jsou aktuální ke dni: 5.6.2007

Zdroj  
(210) Číslo spisu  
(540) Reprodukce/Znění OZ

ÚPV-ČR  
2337



(111) Číslo zápisu	<b>111298</b>
(511) Třídy výrobků a služeb	34
(531) Vídeňské obrazové třídy	14.5 ; 14.5.21 ; 14.5.23 ; 29
(220) Datum podání přihlášky	24.02.1922
(320) Datum práva přednosti:	24.02.1922
(330) Země priority:	CZ
(151) Datum zápisu	24.02.1922
(730) Přihlašovatel/vlastník	<b>OSICO ENTERPRISES CZ s. r. o.</b> Jindřicha Plachty 28 Praha 5 <b>CZ</b> 15000
Přihlašovatel/vlastník (historický)	<b>OSICO ENTERPRISES LTD.</b> 4th Floor, Lawford House, Albert Place London N3 IRL <b>GB</b> od: 27.06.2005 - do:09.06.2006
Přihlašovatel/vlastník (historický)	<b>WERLOCK ENTERPRISES LIMITED</b> Suites 41/42 Victoria House, 26 Main Street Gibraltar <b>GI</b> od: 15.06.2005 - do:27.06.2005
Přihlašovatel/vlastník (historický)	<b>SOLO a. s.</b> Přikop 6, čp. 838



370

**OCHRANNÉ ZNÁMKY****ÚŘAD PRŮMYSLOVÉHO VLASTNICTVÍ**

Databáze obsahuje národní ochranné známky (ÚPV), mezinárodní ochranné známky (WIPO) s  
designací ČR a EU a komunitární ochranné známky (OHIM).

Data ÚPV jsou aktuální ke dni: 11.6.2007

Data WIPO jsou aktuální ke dni: 11.6.2007

Data OHIM jsou aktuální ke dni: 5.6.2007

Zdroj  
(210) Číslo spisu  
(540) Reprodukce/Znění OZ

ÚPV-ČR  
23627



(111) Číslo zápisu	<b>111253</b>
(511) Třidy výrobků a služeb	34
(531) Vídeňské obrazové třídy	20 ; 24.5 ; 24.5.25 ; 29
(220) Datum podání přihlášky	13.01.1921
(320) Datum práva přednosti:	13.01.1921
(330) Země priority:	CZ
(151) Datum zápisu	13.01.1921
(730) Přihlašovatel/vlastník	<b>SOLO a. s.</b> Přikop 6, čp. 838 Brno <b>CZ</b> 60435
Přihlašovatel/vlastník (historický)	<b>SOLO SÍRKÁRNA a.s.</b> Nádražní 166/II Sušice <b>CZ</b> 34253 od: 21.06.2001 - do:03.08.2004
Přihlašovatel/vlastník (historický)	<b>Sušický holding a.s.</b> Přikop 6 Brno <b>CZ</b> 60435 od: 26.02.2001 - do:21.06.2001
Přihlašovatel/vlastník	<b>Solo Sušice, a.s.</b>

# OCHRANNÉ ZNÁMKY

## ÚŘAD PRŮMYSLOVÉHO VLASTNICTVÍ

Databáze obsahuje národní ochranné známky (ÚPV), mezinárodní ochranné známky (WIPO) s designací ČR a EU a komunitární ochranné známky (OHIM).

Data ÚPV jsou aktuální ke dni: 14.6.2007

Data WIPO jsou aktuální ke dni: 13.6.2007

Data OHIM jsou aktuální ke dni: 7.6.2007

Zdroj	ÚPV-ČR
(210) Číslo spisu	2445
(540) Reprodukce/Znění OZ	
	
(111) Číslo zápisu	<b>91998</b>
(511) Třídy výrobků a služeb	6, 7, 8, 9, 11, 12, 13, 19, 22
(531) Videňské obrazové třídy	26.1 ; 29 ; 3.7
(220) Datum podání přihlášky	16.12.1939
(320) Datum práva přednosti:	16.12.1939
(330) Země priority:	CZ
(151) Datum zápisu	16.12.1939
(730) Přihlašovatel/vlastník	<b>AVIA, a.s.</b> Beranových 140 Praha 9 - Letňany <b>CZ</b> 19903
Přihlašovatel/vlastník (historický)	<b>DAEWOO AVIA, a.s.</b> Beranových 140 Praha 9 - Letňany <b>CZ</b> 19903 od: 17.10.1996 - do:09.09.2005
Přihlašovatel/vlastník (historický)	<b>AVIA, a.s.</b> Beranových 140 Praha 9 - Letňany <b>CZ</b> 19903 od: 20.05.1993 - do:17.10.1996
Přihlašovatel/vlastník (historický)	<b>AVIA, státní podnik</b> Beranových 140 Praha 9 - Letňany <b>CZ</b>

# OCHRANNÉ ZNÁMKY

## ÚŘAD PRŮMYSLUVÉHO VLASTNICTVÍ

Databáze obsahuje národní ochranné známky (ÚPV), mezinárodní ochranné známky (WIPO) s  
designací ČR a EU a komunitární ochranné známky (OHIM).

Data ÚPV jsou aktuální ke dni: 11.6.2007

Data WIPO jsou aktuální ke dni: 11.6.2007

Data OHIM jsou aktuální ke dni: 5.6.2007

Zdroj ÚPV-ČR  
(210) Číslo spisu 9320  
(540) Reprodukce/Znění OZ



(111) Číslo zápisu	<b>97283</b>
(511) Třídy výrobků a služeb	7, 12
(531) Videňské obrazové třídy	29 ; 3 ; 4.3 ; 4.3.1
(220) Datum podání přihlášky	26.04.1928
(320) Datum práva přednosti:	26.04.1928
(330) Země priority:	CZ
(151) Datum zápisu	26.04.1928
(730) Přihlašovatel/vlastník	<b>PRAGA Hostivař a. s.</b> Strašnická 783/1 Praha 10 <b>CZ</b> 10222
Přihlašovatel/vlastník (historický)	<b>I. Kladenská a.s.</b> Přelíc 134 Kladno <b>CZ</b> 27305 od: 31.01.2001 - do:17.06.2003
Přihlašovatel/vlastník (historický)	<b>PRAGA Hostivař a.s.</b> Strašnická 783/01 Praha 10 <b>CZ</b> 10222 od: 19.07.2000 - do:31.01.2001
Přihlašovatel/vlastník	<b>PRAGA Hostivař a.s.</b>

# OCHRANNÉ ZNÁMKY

## ÚŘAD PRŮMYSLVÉHO VLASTNICTVÍ

Databáze obsahuje národní ochranné známky (ÚPV), mezinárodní ochranné známky (WIPO) s  
designací ČR a EU a komunitární ochranné známky (OHIM).

Data ÚPV jsou aktuální ke dni: 27.5.2007

Data WIPO jsou aktuální ke dni: 24.5.2007

Data OHIM jsou aktuální ke dni: 21.5.2007

Zdroj  
(210) Číslo spisu  
(540) Reprodukce/Znění OZ

OHIM  
836007



(511) Třída výrobků a služeb  
(531) Videňské obrazové třídy  
(220) Datum podání přihlášky  
(442) Datum zveřejnění přihlášky  
(151) Datum zápisu  
(180) Datum konce platnosti  
(730) Přihlašovatel/vlastník

9  
26.11.1 ; 26.11.97 ; 26.99.19  
28.05.1998  
07.06.1999  
04.01.2000  
28.05.2008  
**Tegic Communications, Inc**  
2001 Western Avenue, Suite 250  
Seattle, US  
98121

(740) Zástupce

**BARKER BRETTELL**  
138 Hagley Road, Edgbaston  
Birmingham GB  
B16 9PW

Stav  
Druh

Registrovaná OZ - registrace zveřejněna  
Obrazová

(510) Seznam výrobků a služeb

9  
Matériel informatique et logiciels pour la saisie de  
données; claviers et logiciels destinés à la simplification  
des données pour ordinateurs, sémaphones, téléphones  
cellulaires et dispositifs numériques d'aide personnelle;  
pièces et parties constitutives de tous les produits  
précités.

Computer hardware and computer software for use in the  
field of data input; keyboards and software for data  
disambiguation for computers, pagers, cellular phones  
and personal digital assistants; parts and fittings for all





'T GOUDE HOOFD



ČESKÁ REPUBLIKA

ÚŘAD PRŮMYSLOVÉHO VLASTNICTVÍ

# OSVĚDČENÍ

O ZÁPISU OCHRANNÉ ZNÁMKY



Karel Čada  
předseda  
Úřadu průmyslového vlastnictví

## Znění nebo vyobrazení ochranné známky

(111) Číslo zápisu: 267000

(210) Číslo spisu: 342214

(číslování dle INID kódů/  
standard OMPI)

(540) Reprodukce ochranné známky

(526) Omezení rozsahu ochrany

(558) Informace o ochranné známce tvořené  
pouze barvou nebo kombinací barev

(591) Informace o nárokovaných barvách

(561) Přepis do latinky

(531) Třídy ohrazových prvků

(540)

EKOVER

V Praze dne: 26.10.2004



Za správnost: 



Ke dni 31. 1. 07 v CZ platilo  
přes **580 000** ochranných známek  
z toho **62%** ochranných známek Společenství

*Výroční zpráva ÚPV za 2006, s. 10.*



2007

JANAR  
SHKURT  
MARS  
PRILL  
MAJ  
QERSHOR  
KORRIK  
GUSHT  
SHTATOR  
TETOR  
NENTOR  
DHJETOR

*Edhe një tjetër...*

**BIRRA**  **TIRANA**







# KOMENTÁŘ

## K ČESKOSLOVENSKÉMU OBECNÉMU ZÁKONÍKU OBČANSKÉMU A OBČANSKÉ PRÁVO PLATNÉ NA SLOVENSKU A V PODKARPATSKÉ RUSI.

*Zpracovali a uspořádali:*

UNIVERSITNÍ PROFESOR  
Dr FRANTIŠEK ROUČEK

UNIVERSITNÍ PROFESOR  
Dr JAROMÍR SEDLÁČEK

*a kruh spolupracovníků:*

univ. prof. Dr BEDŘICH ANDRES, univ. prof. Dr BOHUMIL BAXA,  
univ. prof. Dr FRANTIŠEK ČÁDA, docent Dr KAREL GERLICH,  
univ. prof. Dr K. HERMANN-OTAVSKÝ, univ. prof. Dr VÁCLAV HORA,  
univ. prof. Dr JAN KRČMÁR, docent Dr VLADIMÍR KUBES,  
docent Dr ZDENEK NEUBAUER, univ. prof. Dr AUG. RÁTH,  
univ. prof. Dr RUDOLF RAUSCHER, univ. prof. Dr EMIL SVOBODA,  
univ. prof. Dr FRANTIŠEK ŠTAJGR, univ. prof. Dr FRANTIŠEK WEYR.

*Judikaturu zpracovali a uspořádali:*

ANTONÍN HARTMANN,  
*odborový přednosta ministerstva spravedlnosti r. v. c.*

KAREL SCHROTZ,  
*odborový přednosta ministerstva unifikací,*

*Právo platné na Slovensku a Podkarpatské Rusi převzato  
zejména z druhého vydání Nástinu soukrom. práva, který  
zpracovali podle díla univ. prof. Dr. K. Szladitsee:*

Doc. JUDr VLADIMÍR FAJNOR,  
*první prezident nejvyššího soudu.*

JUDr ADOLF ZÁTURECKÝ,  
*sedmý prezident nejvyššího soudu.*

Díl prvý.  
(§§ 1 až 284.)

PRAHA 1935.

NAKLADEM PRÁVNICKÉHO KNIHKUPECTVÍ A NAKLADATELSTVÍ V. LINHART  
V PRAZE.

2004.



II bca

II 6430

KOMENTÁŘ  
K ČSL OBEČNEMU  
ZÁKONIKU  
OBČANSKEMU

A OBČANSKÉ PRÁVO  
NA SLOVENSKU  
A V PODKARPATSKÉ RUSI

DR. P. ROUČEK - DR. J. SEDLÁČEK

DÍL I.  
SS 1-284

CODEX  
Bohemia

KOMENTÁŘ  
K ČSL OBEČNEMU  
ZÁKONIKU  
OBČANSKEMU

A OBČANSKÉ PRÁVO  
NA SLOVENSKU  
A V PODKARPATSKÉ RUSI

DR. P. ROUČEK - DR. J. SEDLÁČEK

DÍL II.  
SS 285-530

CODEX  
Bohemia

KOMENTÁŘ  
K ČSL OBEČNEMU  
ZÁKONIKU  
OBČANSKEMU

A OBČANSKÉ PRÁVO  
NA SLOVENSKU  
A V PODKARPATSKÉ RUSI

DR. P. ROUČEK - DR. J. SEDLÁČEK

DÍL III.  
SS 531-630

CODEX  
Bohemia

KOMENTÁŘ  
K ČSL OBEČNEMU  
ZÁKONIKU  
OBČANSKEMU

A OBČANSKÉ PRÁVO  
NA SLOVENSKU  
A V PODKARPATSKÉ RUSI

DR. P. ROUČEK - DR. J. SEDLÁČEK

DÍL IV.  
SS 631-1030

CODEX  
Bohemia

KOMENTÁŘ  
K ČSL OBEČNEMU  
ZÁKONIKU  
OBČANSKEMU

A OBČANSKÉ PRÁVO  
NA SLOVENSKU  
A V PODKARPATSKÉ RUSI

DR. P. ROUČEK - DR. J. SEDLÁČEK

DÍL V.  
SS 1031-1080

CODEX  
Bohemia

KOMENTÁŘ  
K ČSL OBEČNEMU  
ZÁKONIKU  
OBČANSKEMU

OBČANSKÉ PRÁVO  
NA SLOVENSKU  
A V PODKARPATSKÉ RUSI

DÍL VI.  
SS 1081-1100

CODEX  
Bohemia



KB

BusinessCard



5528 6107 3484

5528

MONTH / YEAR

VALID THRU 06/10

170 TELECOM



# Google™ Patent Search BETA

[Search Patents](#) [Advanced Patent Search](#)  
[Google Patent Search Help](#)

Search over 7 million patents.



[Food processor](#)

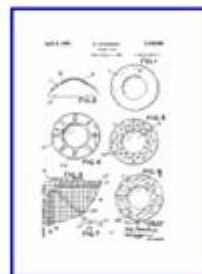

[CONTACT LENS](#)



[COMBINED  
SCREWDRIVER AND  
NUT DRIVER](#)

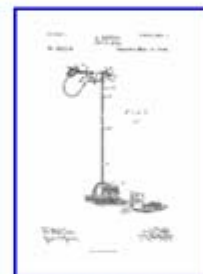

[DENTAL DRILL](#)



[TOOTHBRUSH](#)

[Google Home](#) - [About Google](#) - [About Google Patent Search](#)

©2008 Google

# 26. DUBEN

- **Světový den duševního vlastnictví**

26. 4. 1970 nabytí platnosti Smlouvy  
o zřízení Světové organizace duševního  
vlastnictví (WIPO, OMPI)



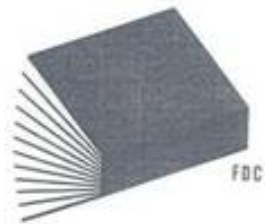
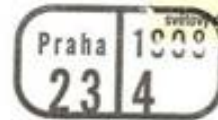

# DRUHY VLASTNICTVÍ

## Vlastnictví hmotné

- Věci hmotné
- Ovladatelné přírodní síly (plyn aj. energie)

## Vlastnictví nehmotné

- Předměty nehmotné (duševní vlastnictví) průmyslové a jiné duševní vlastnictví
  1. průmyslové vlastnictví (*průmyslové a obchodní vlastnictví*)
  2. literární a umělecké vlastnictví



# PŘÍKLAD:

## Nahraný zvukový nosič CD

- **Hmotně vlastnické právo** k movité věci  
= zvukovému nosiči
  - **Nehmotně vlastnické právo** k duševnímu vlastnictví  
= nehmotnému zachycení  
na zvukovém nosiči
1. **právo autorské**  
ke skladbě
  2. **právo výkonných umělců**  
ke hře nebo zpěvu
  3. **právo výrobce zvukových záznamů**  
k hudební nahrávce

LOREENA MCKENNITT  
ELEMENTAL

- 1 BLACKSMITH 3:59
- 2 SHE MOVED THROUGH THE FAIR 4:05
- 3 STOLEN CHILD 3:59

1  
↓  
QRCD101  
© 1985 © 1994  
QUINLAN ROAD  
LIMITED  
Box 933  
Stratford, Ontario  
Canada N5A 7M3  
Fabriqué en France

COMPACT  
disc  
DIGITAL AUDIO

AAD

QR™

- 4 THE LARK IN THE CLEAR AIR 2:06
- 5 GARRIGHERFERGUS 3:24
- 6 WELLSWATER 5:19
- 7 WANKS OF CLAUDY 5:37
- 8 COME BY THE HILLS 3:05
- 9 THE LABY 4:26

3

4  
←



# OCHRANNÉ ZNÁMKY

## ÚŘAD PRŮMYSLOVÉHO VLASTNICTVÍ

Databáze obsahuje národní ochranné známky (ÚPV), mezinárodní ochranné známky (WIPO) s  
designací ČR a EU a komunitární ochranné známky (OHIM).

Data ÚPV jsou aktuální ke dni: 8.5.2007

Data WIPO jsou aktuální ke dni: 7.5.2007

Data OHIM jsou aktuální ke dni: 2.5.2007

Zdroj WIPO-CZ  
(540) Reprodukce/Znění OZ



(811) Číslo zápisu	<b>643685</b>
(511) Třídy výrobků a služeb	42
(531) Videňské obrazové třídy	26.11 ; 26.11.1 ; 27.5 ; 27.5.1
Datum práva přednosti:	28.03.1995
(320) přednosti:	28.03.1995
(310) Číslo prioritní přihlášky:	418 815
(330) země priority:	CH
(151) Datum zápisu	20.09.1995
Datum oznámení pro CZ	15.11.1995
(180) Datum konce platnosti	20.09.2015
(730) Přihlašovatel/vlastník	<b>IFPI, INTERNATIONAL FEDERATION OF THE PHONOGRAPHIC INDUSTRY</b> 37, Utoquai, CH-8008 ZURICH CH
(812) Země původu	<b>CH</b>
(740) Zástupce	<b>Stephan W. Feierabend, Gloor &amp; Sieger</b> 37, Utoquai, Postfäch 581 CH-8024 ZURICH CH
Stav	Platný dokument
Druh	Kombinovaná
(510) Seznam výrobků a služeb	42 Services de consultation et de support pour les réalisateurs de

**OCHRANNÉ ZNÁMKY****ÚŘAD PRŮMYSLUVÉHO VLASTNICTVÍ**

Databáze obsahuje národní ochranné známky (ÚPV), mezinárodní ochranné známky (WIPO) s  
designací ČR a EU a komunitární ochranné známky (OHIM).

Data ÚPV jsou aktuální ke dni: 7.5.2007

Data WIPO jsou aktuální ke dni: 7.5.2007

Data OHIM jsou aktuální ke dni: 30.4.2007

Zdroj	ÚPV-ČR
(210) Číslo spisu	57493
(540) Reprodukce/Znění OZ	



(111) Číslo zápisu	<b>168268</b>
(511) Třídy výrobků a služeb	9
(531) Videňské obrazové třídy	27.1 ; 27.5
(220) Datum podání přihlášky	14.05.1990
(320) Datum práva přednosti:	14.05.1990
(330) Země priority:	CZ
(151) Datum zápisu	30.04.1991
(730) Přihlašovatel/vlastník	<b>Dolby Laboratories Licensing Corporation, společnost zřízená podle zákonů státu New York</b> 100 Potrero Avenue San Francisco US
(740) Zástupce	<b>Patentservis Praha a.s.</b> Jivenská 1273/1 Praha 4 CZ 140 21
Stav	Platný dokument
Druh	Kombinovaná
OZ obnovena do	14.05.2010
(510) Seznam výrobků a služeb	(9) přístroje užívané ve spojení se zpracováním, záznamem, reprodukcí, přenosem a příjmem elektronických signálů; předem nahrané magnetofonové pásky; předem nahrané videodisky; kinematografické filmy; napájecí zdroje.  (9) apparatuses used in join with elaboration, registration, reproduction, transmission and reception of electronic signals; beforehand recorded tapes; beforehand recorded video-discs; cinematographic films; power supplies

# PŘÍKLAD:

## Televizní pořad

- **Televizní vysílač**  
= nemovitá věc
- **Televizní signál**  
= energie
- **Televizní přijímač**  
= movitá věc
- **Televizní vysílání**  
= duševní vlastnictví vysílatele
- **Televizní pořad**  
= autorské dílo umělecké





## ■ Filozofické pojetí

1. ideální = **ideální věc**, *např. román, opus*
2. materiální = **hmotná věc**, *corpus mechanicus*,  
hmotný substrát ideální věci, *např. kniha*

## ■ Právní pojetí

- ✓ **nehmotná zátěž** hmotné věci
- ✓ **právní zátěž zboží** § 433 obch. z.
- ✓ **nehmotná práva**, *Immaterialrechte*
- ✓ **ideální = lehčí = vyšší** ➔ **předurčuje právní nakládání s hmotným podkladem**



● **Un constructeur développe un nouveau mobile :  
quels droits de PI peut-il obtenir ?**



# Z MEZINÁRODNÍCH DĚJIN

- 1474 Benátky: *Decreto sula Protezione dele Invenzioni della Republica di Venezia*
- 1623 Anglie: *Statute of Monopolies*
- 1709 Anglie: *Statute of Anne,*  
*An Act for the Encouragement of Learning,*  
*by vesting the Copies of printed Books*  
*in the Authors, or Purchasers, of such Copies,*  
*during the Times therein mentioned*



*The Congress shall have Power;  
To promote the Progress of Science and useful Arts,  
by securing for limited Times to Authors and Inventors  
the exclusive Right to their respective Writings  
and Discoveries;*

*Art. 1 Sec. 8 The Constitution of the United States*

*17. 9. 1787*



- 1883** Pařížská úmluva na ochranu průmyslového vlastnictví
- 1886** Bernská úmluva o ochraně literárních a uměleckých děl
- 1889** Montevidejské patentové a známkové smlouvy  
Montevidejská smlouva o literárním a uměleckém vlastnictví
- 1891** Madridská dohoda o mezinárodním zápisu továrních  
nebo obchodních známek
- 1891** Madridská dohoda o potlačení falešných nebo klamavých  
údajů o původu zboží
- 1951** Všeobecná úmluva o autorském právu
- 1967** Úmluva o zřízení Světové organizace duševního vlastnictví



- 1970** Smlouva o patentové spolupráci
- 1973** Úmluva o udělování evropských patentů (Evropská patentová úmluva)
- 1974** Smlouva o právní ochraně vynálezů, průmyslových vzorů, užitných vzorů a ochranných známek při uskutečňování hospodářské a vědeckotechnické spolupráce
- 1976** Dohoda o vzájemném uznávání autorských osvědčení a jiných ochranných dokumentů na vynálezy
- 1994** Dohoda o obchodních aspektech práv k duševnímu vlastnictví

UNITED STATES – SECTION 110(5)  
OF THE US COPYRIGHT ACT

*Report of the Panel*

The report of the Panel on *United States – Section 110(5) of the US Copyright Act* is being circulated to all Members, pursuant to the DSU. The report is being circulated as an unrestricted document from 15 June 2000, pursuant to the Procedures for the Circulation and Derestriction of WTO Documents (WT/L/160/Rev.1). Members are reminded that, in accordance with the DSU, only parties to the dispute may appeal a panel report. An appeal shall be limited to issues of law covered in the Panel report and legal interpretations developed by the Panel. There shall be no *ex parte* communications with the Panel or Appellate Body concerning matters under consideration by the Panel or Appellate Body.

Note by the Secretariat: This Panel Report shall be adopted by the Dispute Settlement Body (DSB) within 60 days after the date of its circulation unless a party to the dispute decides to appeal or the DSB decides by consensus not to adopt the report. If the Panel Report is appealed to the Appellate Body, it shall not be considered for adoption by the DSB until after the completion of the appeal. Information on the current status of the Panel Report is available from the WTO Secretariat.

UNITED STATES – SECTION 110(5) OF THE US COPYRIGHT ACT

Panel Report

*Action by the Dispute Settlement Body*

At its meeting on 27 July 2000, the Dispute Settlement Body adopted the report on "*United States – Section 110(5) of the US Copyright Act*" (WT/DS160/R).

---

ÉTATS-UNIS – ARTICLE 110 5) DE LA LOI DES ÉTATS-UNIS  
SUR LE DROIT D'AUTEUR

Rapport du Groupe spécial

*Dispositions prises par l'Organe de règlement des différends*

À sa réunion du 27 juillet 2000, l'Organe de règlement des différends a adopté le rapport du Groupe spécial intitulé "*États-Unis – Article 110 5) de la Loi des États-Unis sur le droit d'auteur*" (WT/DS160/R).

---

ESTADOS UNIDOS – ARTÍCULO 110(5) DE LA LEY DE  
DERECHO DE AUTOR DE LOS ESTADOS UNIDOS

Informe del Grupo Especial

*Actuación del Órgano de Solución de Diferencias*

En su reunión de 27 de julio de 2000, el Órgano de Solución de Diferencias adoptó el informe titulado "*Estados Unidos – Artículo 110(5) de la Ley de Derecho de Autor de los Estados Unidos*" (WT/DS160/R).

---



- 1878 Association littéraire et artistique (ALAI) v Paříži
- 1897 Association internationale pour la Protection de la Propriété Industrielle (AIPPI) v Curychu
- 1906 Fédération internationale des Conseils en Propriété industrielle (FICPI) v Basileji
- 1981 Association for the Advancement of Teaching and Research in Intellectual Property (ATRIP) v Ženevě



desfürstlichen Bezirksrichter bei den Bezirks-Commissariaten der beiden kaiserlichen Gubernial-Gebiete künftighin durch die oberste Justizstelle und die vereinigten Hofkanzlei zu geschehen habe. 1846. October.

### 991.

**Hofkanzlei: Decret vom 12. October 1846**, an das kistenländische Gubernium. vom 1846.

Dem Gubernium wird im Einverständnisse mit der k. k. obersten Justizstelle und der k. k. allgemeinen Hofcammer bedeutet, daß daselbe über Pensionierungsanträge eines Bezirkscommissärs oder Bezirksrichters künftighin mit dem Appellationsgerichte Rücksprache zu nehmen habe.

### 992.

**Patent vom 19. October 1846.** vom 1946.

Um den Schutz des literarischen und artistischen Eigenthumes gegen unbefugte Veröffentlichung, Nachdruck und Nachbildung möglichst zu erweitern, haben Wir die Einführung der nachstehenden gesetzlichen Bestimmungen beschloffen, und befehlen hiermit, daß dieses Gesetz in allen jenen Provinzen Unseres Kaiserstaates, in welchen das allgemeine bürgerliche Gesetzbuch vom 1. Juni 1811, Nr. 946 der Z. G. S. und das Strafgesetz über Verbrechen und schwere Polizei-Übertretungen vom 3. September 1803, Nr. 626 der Z. G. S., in Wirksamkeit getreten ist, ohne Verzug kundgemacht und in Anwendung gebracht werde. — Auch hat daselbe für das k. k. Militär-Gerichtsgebiet und für die der Militärgerichtsbarkeit unterstehenden Personen unter analoger Anwendung der Militär-Strafgesetze zu gelten, worüber die weitere Verfügung nachträglich bekannt gemacht werden wird.

## G e s e t z

zum Schutze des literarischen und artistischen Eigenthumes gegen unbefugte Veröffentlichung, Nachdruck und Nachbildung.

### Erster Abschnitt.

Von den Rechten der Autoren an ihren literarischen und artistischen Werken.

#### §. 1.

Die literarischen Erzeugnisse und die Werke der Kunst bilden ein Eigenthum ihres Urhebers (Autors), d. i. desjenigen, welcher sie ursprünglich verfaßt oder verfertigt hat.

Dem Urheber wird, soferne nicht besondere Verträge entgegenstehen, in Beziehung auf den durch dieses Gesetz gewährten Schutz gleichgehalten:

1846. a) der Besteller eines Werkes, welcher dessen Bearbeitung und Ausführung  
October. nach einem gegebenen Plane und auf seine Kosten an einen Andern  
übertragen hat;  
b) der Herausgeber oder Unternehmer eines Werkes, welches durch die  
Lieferungen selbstständiger Beiträge mehrerer Mitarbeiter gebildet wird;  
c) der Herausgeber eines anonymen oder pseudonymen Werkes (§. 13, a, b).

## §. 2.

Dem Urheber eines literarischen oder Kunstwerkes steht unter den in dem gegenwärtigen Gesetze festgesetzten Bedingungen ausschließend das Recht zu, mit seinem Erzeugnisse nach Willkür zu verfügen, dasselbe in beliebiger Form zu vervielfältigen und zu veröffentlichen.

Er kann dieses Recht auch ganz oder theilweise an Andere übertragen.

## §. 3.

Jede ohne Genehmigung des Urhebers oder seines Rechtsnachfolgers auf mechanischem Wege unternommene Vervielfältigung eines mit Beobachtung der gesetzlichen Bedingungen und Förmlichkeiten erschienenen literarischen Werkes, wird als verbotener Nachdruck erklärt, und zwar ohne Unterschied, ob hierbei das nämliche oder ein anderes Verfahren als bei der Erzeugung des Originalwerkes angewendet worden ist.

Dieses Verbot der Vervielfältigung auf mechanischem Wege gilt auch von den Werken der Kunst.

Als Originalwerk wird, außer dem ursprünglichen Erzeugnisse der Wissenschaft oder Kunst, auch jeder davon gemachte Abdruck und jede Nachbildung behandelt, welche der Urheber oder sein Rechtsnachfolger zufolge des ihm zukommenden Autorrechtes (§. 1) veranfaßt hat.

Ausnahmen von den obigen Bestimmungen dieses Paragraphes enthalten die nachfolgenden §§. 5—9.

## §. 4.

Dem verbotenen Nachdrucke werden gleichgeachtet:

- a) der ohne Genehmigung des Urhebers oder seines Rechtsnachfolgers unternommene Abdruck von Manuscripten aller Art; sowie  
b) von gehaltenen Vorträgen zum Zwecke der Erbauung, der Belehrung oder des Vergnügens. In beiden Fällen (a und b) muß die Genehmigung auch dann nachgewiesen werden, wenn der Unternehmer rechtmäßiger Besitzer der Original-Handschrift, einer Abschrift oder Nachschrift ist.

Uebrigens gilt, was oben ad a) von Manuscripten gesagt wurde, auch von geographischen und topographischen Karten, von naturwissenschaftlichen, architektonischen oder ähnlichen Zeichnungen, Abbildungen u. s. w., welche nach ihrem Zwecke nicht als selbstständige Kunstwerke zu betrachten, sondern zur Veranschaulichung von wissenschaftlichen Gegenständen bestimmt sind.

- c) Auszüge aus dem Werke eines anderen Autors, mit oder ohne Veränderungen, wenn sie als besondere Schriften mit dem Titel des Originalwerkes oder ohne denselben erscheinen;  
d) Veränderungen in den Zugaben eines Werkes, namentlich die Hinzufügung, Weglassung oder Abänderung von Anmerkungen, Abbildungen,

PRÁVNICKÁ KNIHOVNA

SVAZEK 10.

ČESKOSLOVENSKÝ  
PATENTNÍ ZÁKON

VYDÁVÁ  
PRÁVNICKÉ KNIHKUPECTVÍ A NAKLADATELSTVÍ  
V. Linhart  
PRAHA II., LUTZOWOVA 35.

ČESKOSLOVENSKÝ  
PATENTNÍ ZÁKON

S PŘÍSLUŠNÝMI ZÁKONY, NAŘÍZENÍMI,  
VYHLÁŠKAMI A STÁTNÍMI SMLOUVAMI

jakož i

S ROZHODNUTÍMI OD ROKU 1899

do doby přítomné.

UPRAVIL A VYSVĚTLIVKAMI OPATŘIL

Ing. FRANTIŠEK VITÁČEK,  
ODBOBOVÝ RADA PATENTNÍHO ÚŘADU.

SEMINÁRNÍ  
Státní věd.



KNIHOVNA  
oddělení

V PRAZE 1933.  
NÁKLADEM PRÁVNICKÉHO KNIHKUPECTVÍ A NAKLADATELSTVÍ  
V. Linhart  
PRAHA II., LUTZOWOVA 35

KOMENTOVANÉ ZÁKONY  
ČESKOSLOVENSKÉ REPUBLIKY  
VYDÁVÁ „ČESKOSLOVENSKÝ KOMPAS“.



SV. XXII.

## PRÁVO AUTORSKÉ.



1927.

Tiskem a nákladem „Československého Kompassu“, tiskařské  
a vydavatelské akc. spol. Praha-Smíchov.

## PRÁVO AUTORSKÉ

Zákon ze dne 24. listopadu 1926, číslo 218. Sb. z. a nař. s vý-  
kladem, judikaturou i prováděcím nařízením a hlavní normy  
mezinárodního a zahraničního práva původského.

Sepsal a uspořádal

Dr. JAN LÖWENBACH.

PRAHA 1927.

Nákladem „Československého Kompassu“, tiskařské  
a vydavatelské akc. spol.

# SOUTĚŽ A TVORBA

Časopis pro otázky práva patentního, známkového, vzorkového, nekalé soutěže,  
práva autorského a jiných nehmotných práv ochranných

Vydává Československý odbor Mezinárodního sdružení pro ochranu  
živnostenského vlastnictví v Praze

ROČNÍK XVII.

*S redakční radou řídí Dr. Jaroslav Kánský*

1946

---

*Tiskem Grafických závodů Pour a spol., Praha I.*



DT:

MDT:

Evid. číslo:

## EVIDENČNÝ LIST PRIEMYSLOVÉHO VLASTNÍCTVA

(Záznam o patentovej situácii a o stave techniky)

1. Názov prístroje — nástroje — zariadenia:

.

2. Podnik — závod — typ, číslo:

3. Číslo výkresov:

4. Časti — celky, na ktorých boli použité patenty:

a) vlastné patenty:

b) cudzie patenty:

5. Patentprávny stav výrobku vzhľadom k vývozu:

a) výrobcí podobných výrobkov v zahraničí:

b) do ktorých štátov a komu sa dodáva:

c) nesmie sa vyvážať do štátov:

do roku:

d) kolízia s inými ochrannými právami, hlavne jednanie proti predpisom o neekalej súťaži:

# MEZINÁRODNÍ ORGANIZACE

## ■ Celosvětové

1. **Světová organizace duševního vlastnictví (WIPO/OMPI) v Ženevě**
2. **Organizace Spojených národů pro výchovu, vědu a kulturu (UNESCO) v Paříži**
3. **Světová obchodní organizace (WTO) v Ženevě**



4. **Unie na ochranu průmyslového vlastnictví v Ženevě**
5. **Unie pro ochranu práv autorů k jejich literárním a uměleckým dílům v Ženevě**
6. **Unie pro ochranu nových odrůd rostlin v Ženevě**
7. **Mezinárodní unie pro patentovou spolupráci v Ženevě**





## ■ **Oblastní**

- 1. Africká oblastní organizace průmyslového vlastnictví (ARIPO) v Harare**
- 2. Africká organizace duševního vlastnictví (OAPI) v Yaoundé**
- 3. Evropská patentová organizace (EPO) v Mnichově**
- 4. Eurasijská patentová organizace (EAPO) v Moskvě**



African Intellectual Property  
Organization  
Organisation Africaine de la Propriété  
Intellectuelle  
(Africká organizace pro ochranu  
duševního vlastnictví)

AIPO  
OAPI



znak



Fonds Monétaire International  
Fondo Monetario International  
International Monetary Fund  
(Mezinárodní peněžní fond)

FMI  
IMF



- 5. Hospodářská unie Beneluxu v Bruselu**
- 6. Evropské společenství pro atomovou energii (EURATOM) v Bruselu**
- 7. Evropské společenství v Bruselu**
- 8. Rada Evropy ve Štrasburku**
- 9. Andské společenství národů v Limě**
- 10. Rada spolupráce arabských států Zálivu v Rijádu**

# ZÁSADY

## ■ Zásady práv průmyslových

1. potencionální ubikvita
2. formální přednost, trvání a zánik práva
3. veřejný (rejstříkový) pořádek ve věcném stavu
4. formální publicita
5. teritorialita (státně územní působnost zápisu práva), překlenutá mezinárodními zápisy

## ■ Zásady ostatních práv duševního vlastnictví

1. potencionální ubikvita
2. neformálnost



- **zásada kogentnosti absolutních práv**
- **zásada publicity a dobré víry  
v rejstříkový zápis**
- **zásada jednoty smluvního nabývání  
práv (konsensuální zásada); pouze titul**
  - ✗ **zásada oddělení titulu a modu**
- **zásadně *numerus clausus* absolutních práv**
  - ✗ **absolutní práva autorská majetková**



- **Společná zásada ochrany výsledku**  
(výsledkovost)

= **právní ochrana až výsledku činnosti**  
toho, **kdo** jej dosáhl

✘ **právní ochrana činnosti samé**  
*např. tvůrčí práce jako takové*

# ZÁSADY MEZINÁRODNĚPRÁVNÍ

- **Mezinárodní ochrana duševního vlastnictví**
  1. **zásada univerzality (otevřenosti) mezinárodních smluv**
  2. **zásada minimální ochrany právem mezinárodním**  
viz možnost širší ochrany právem vnitrostátním
  3. **zásada slučitelnosti dohod**, viz soulad zvláštních dohod se všeobecnými a zvláštních navzájem
  4. **zásada asimilace cizinců tuzemcům**
  5. **zásada státní nezávislosti ochrany práv**  
viz nezávislé ochrany v každém státu

# ZDROJE PRÁVA

## ■ **Prameny psané**

1. mezinárodní smlouvy
2. zákony a jiné předpisy
  - i. ústavní
  - ii. podústavní
    - a. zákonné
    - b. podzákonné

## ■ **Prameny nepsané**

- při svrchovanosti zákona
1. obyčeje
  2. obchodní zvyklosti
  3. zásady spravedlnosti



# PRÁVNÍ NORMY

- **Soukromoprávní normy zásadně dispozitivní**
- **Soukromoprávní normy výjimečně donucující (kogentní), kde to je nutné (rozumné a spravedlivé) z důvodu:**
  1. **ochrany práv nebo svobod jiných osob, např. jiných autorů**
  2. **veřejného pořádku, např. v průmyslovém vlastnictví u věcného statusu**



## ■ **Veřejnoprávní normy donucující**

1. veřejná správa průmyslového vlastnictví
2. veřejná správy kultury
3. veřejnoprávní postih státní  
nebo profesně samosprávné
  - soudně trestní
  - správně trestní
  - disciplinární, *viz patentoví zástupci*

# ÚČEL A OBSAH PRÁVNÍ NORMY

Např. § 39 o. z.

- Legislativně politický **účel** právní normy
- **Obsah** právní normy (příkaz, zákaz nebo dovolení)

## **Pravidlo zachování účelu práva:**

Je-li **porušen obsah** právní normy, přičemž **účel** z ní vyplývající je **zachován**, je **rozhodné zachování účelu za předpokladu**, že porušení obsahu **nezpůsobuje** újmu nebo **neohrožuje** veřejný pořádek.



# PODMĚT A PŘEDMĚT

- **Podmět (subjekt)**

člověk = **tvůrce** nebo **vlastník**

(hospodář)

člověk nebo právnická osoba = **vlastník**

(hospodář)

- **Předmět (objekt)**

ideální statek

# ← VÝTVOR, NEBO HOSPODÁŘSKÝ VÝKON

## 1. **výtvar**

= výsledek lidské tvůrčí činnosti

## 2. **hospodářský výkon či značka** (obchodní symbol)

= výsledek hospodářské činnosti  
člověka nebo právnické osoby



- 1. tvůrčí práva** duševního vlastnictví  
*např. právo autorské a právo výkoných umělců či právo průmyslových vzorů*
- 2. hospodářská (investiční) práva** duševního vlastnictví  
*např. zvláštní právo databázové, práva na označení, právo obchodního tajemství*

# POVAHA PRÁV DUŠEVNÍHO VLASTNICTVÍ

## ■ Majetková práva s tím, že tvůrčí práva:

1. právo autorské
2. právo výkonných umělců
3. právo patentové aj. průmyslově tvůrčí
4. právo průmyslově vzorové
5. právo topografií polovodičových výrobků
6. [právo zlepšovateľské]
7. právo k odrůdám rostlin

jsou vedle toho **též právy osobnostními** z důvodu **osobnostní povahy výtvoru**



# DRUHY PRÁVNÍ OCHRANY

## ■ Formální

1. **zápis po** věcném průzkumu přihlášky  
*např. vynález,  
ochranná známka*
2. **zápis bez** věcného průzkumu přihlášky  
(pouhá ohláška)  
*např. užitný vzor*

## ■ Neformální

1. **bez zápisu**  
*např. autorské dílo,  
nezapsaný  
(průmyslový) vzor  
Společenství,  
obchodní tajemství*

# PŘEDMĚT

- **Duševní vlastnictví** (Smlouva o WIPO, 1967)  
= práva k:
  1. literárním, uměleckým a vědeckým dílům
  2. výkonům výkonných umělců, zvukovým záznamům a rozhlasovému a televiznímu vysílání
  3. vynálezům
  4. vědeckým objevům
  5. průmyslovým vzorům a modelům
  6. továrním, obchodním známkám a známkám služeb, jakož i k obchodním jménům a obchodním názvům
  7. na ochranu proti nekalé soutěži
  8. ostatní práva vztahující se k duševní činnosti v oblasti průmyslové, vědecké, literární a umělecké



- **Průmyslové vlastnictví (Pařížská unijní úmluva, 1883)**
  1. patenty na vynálezy
  2. užité vzory
  3. průmyslové vzory nebo modely
  4. tovární nebo obchodní známky, známky služeb
  5. obchodní jména
  6. údaje o původu zboží nebo označení jeho původu



- **Obchodní aspekty duševního vlastnictví (TRIPS, 1994)**
  1. autorské právo, právo výkonných umělců, právo výrobců zvukových záznamů a právo rozhlasových a televizních vysílatelů
  2. ochranné známky
  3. zeměpisná označení
  4. průmyslové vzory
  5. patenty
  6. topografie polovodičových výrobků
  7. nezveřejněné informace při nekalé soutěži

# ← PRÁVA Z „OBLASTI“ DUŠEVNÍHO VLASTNICTVÍ

- Účelové mezinárodněprávní investiční pojetí práv

včetně **nehmotných výhod** spojených s dobrým jménem nebo pověstí podniku (*goodwill*), *know-how* a technických postupů

Dohoda mezi vládou ČSFR a vládou Spoj. král. V. Británie a Sev. Irska o podpoře a ochraně investic (1990), (č. 646/92 Sb.)

# ← TRADIČNÍ VĚDĚNÍ

- **Poznatky, inovace a postupy domorodých a místních společenství ztělesňujících tradiční životní styl (*traditional knowledge*), srv. *know-how***
  - ☛ **souhlas vlastníků k využívání a jejich zapojení**
  - ☛ **spravedlivé rozdělení zisku**

čl. 8/j Úmluvy o biologické rozmanitosti (1992) (č. 134/99 Sb.)



90.00

AŠVAGANDHA

*Celestial Bru*

# Ajurvedské kafe

---

INSTANTNÍ KÁVOVINA  
S HIMALÁJSKOU BYLINOU  
AŠVAGANDHA

---

POVZBUZUJÍCÍ NÁPOJ  
BEZ KOFEINU

---



50  
šálků  
i víc

*To je jiný kafe ...*



**OCHRANNÉ ZNÁMKY****ÚŘAD PRŮMYSLOVÉHO VLASTNICTVÍ**

Databáze obsahuje národní ochranné známky (ÚPV), mezinárodní ochranné známky (WIPO) s  
designací ČR a EU a komunitární ochranné známky (OHIM).

Data ÚPV jsou aktuální ke dni: 8.5.2007

Data WIPO jsou aktuální ke dni: 7.5.2007

Data OHIM jsou aktuální ke dni: 2.5.2007

Zdroj	ÚPV-ČR
(210) Číslo spisu	434764
(540) Reprodukce/Znění OZ	



(111) Číslo zápisu	<b>284767</b>
(511) Třídy výrobků a služeb	3, 5, 44
(531) Vídeňské obrazové třídy	26.1.15 ; 26.1.16 ; 26.2.1 ; 27.5.9 ; 2.9.15 ; 5.5.21 ; 17.2.1
(220) Datum podání přihlášky	22.02.2006
(320) Datum práva přednosti:	22.02.2006
(330) Země priority:	CZ
(442) Datum zveřejnění přihlášky	12.07.2006
(151) Datum zápisu	23.10.2006
(730) Přihlašovatel/vlastník	<b>Sakař</b> Banskobystrická 2080/11 Praha 6 CZ 16000
(740) Zástupce	<b>Ing. Mgr. Marek Němec, advokát</b> Nádražní 106, box 223 Sedlčany CZ 264 01
Stav	Platný dokument
Druh	Kombinovaná
(510) Seznam výrobků a služeb	(3) kosmetické oleje, parfémy a voňavky, mýdla, opalovací krémy, regenerační krémy; (5) oleje pro lékařské a zdravotnické užití, léky; (44) masáže, zejména thajské masáže, lékařské a léčebné služby, lékařské a lékárenské a ortopedické poradenství, veterinární praxe, provoz lázní a sanatorií, rehabilitační cvičení, kosmetický salón, salóny krásy, kadeřnictví, chov a léčba zvířat, pěstování rostlin.

# SYSTEMATICKÝ PŘEHLED

1. právo duševního vlastnictví: obecná část
2. prosaditelnost práv duševního vlastnictví



## Právo průmyslového vlastnictví

3. právo obchodních jmen vč. práva firemního
4. právo známkové
5. právo označení původu, právo zeměpisných označení, právo zaručených tradičních specialit a právo proti falešným údajům o územním původu zboží (práva zeměpisného původu zboží)
6. právo nezapsaných označení vč. práva olympijských symbolik a práva doménových jmen v doméně .eu



7. právo patentové vč. práv z dodatkových osvědčení
8. právo užitných vzorů
9. právo topografií polovodičových výrobků
10. právo průmyslových vzorů
11. právo zlepšovateľské

## **Právo jiného duševního vlastnictví**

12. právo odrůdové
13. právo autorské
14. práva související s právem autorským (6 práv)

Propozycja cytowania:  
*A. Kidyba, Prawo handlowe, wyd. 8, Nb. 88, Warszawa 2007*

*Redakcja: Ksenia Kwaśniak*



© Wydawnictwo C. H. Beck 2007

Wydawnictwo C.H. Beck Sp. z o.o.  
ul. Gen. Zajączka 9, 01-518 Warszawa

*Skład i lamania: Wydawnictwo C. H. Beck*  
*Druk i oprawa: Wers Design sp. z o.o., Bydgoszcz*

ISBN 978-83-7483-626-5

## Wstęp do ósmego wydania

Przygotowanie kolejnego już wydania Prawa handlowego związane jest przede wszystkim z szybkim wyczerpaniem nakładu, ale – niejako tradycyjnie – z koniecznością aktualizacji jego treści ze względu na zmiany stanu prawnego. Jak to już wielokrotnie stwierdzałem, sytuacji tej nie należy traktować jako coś nadzwyczajnego wobec tempa zmian stosunków gospodarczych, mających miejsce w Polsce. Niewątpliwie dosyć duże znaczenie zyskuje ustawodawstwo unijne, wpływające przecież na polskie stosunki prawne.

Do najważniejszych zmian, które należało uwzględnić, należy ustawa z 18.10.2006 r. o zmianie ustawy o Krajowym Rejestrze Sądowym oraz niektórych innych ustaw (Dz.U. Nr 208, poz. 1540). Powołaną ustawą zmieniono także następujące ustawy: ustawę z 17.11.1964 r. – Kodeks postępowania cywilnego, ustawę z 29.9.1994 r. o rachunkowości, ustawę z 22.12.1995 r. o wydawaniu Monitora Sądowego i Gospodarczego oraz ustawę z 15.9.2000 r. – Kodeks spółek handlowych. Zmiany wymienionych aktów prawnych wynikają również z implementacji Pierwszej Dyrektywy Rady z 9.3.1968 r. w sprawie koordynacji gwarancji, jakie są wymagane w państwach członkowskich od spółek w rozumieniu art. 58 akapit 2 Traktatu, w celu uzyskania ich równoważności w całej Wspólnocie, dla zapewnienia ochrony interesów zarówno współników, jak i osób trzecich (68/151/EWG), zmienionej dyrektywą WE Parlamentu Europejskiego i Rady z 15.6.2003 r. Kolejny akt, który został znowelizowany, to ustawa z 12.5.2006 r. o zmianie ustawy o komercjalizacji i prywatyzacji oraz zmianie innych ustaw (Dz.U. Nr 107, poz. 721). Ustawa ta wprowadziła również zmiany do: ustawy z 25.9.1981 r. o przedsiębiorstwach państwowych, ustawy z 8.8.1996 r. o zasadach wykonywania uprawnień przysługujących Skarbowi Państwa oraz ustawy z 21.8.1997 r. o ograniczeniu prowadzenia działalności gospodarczej przez osoby pełniące funkcje publiczne. Ustawą z 16.11.2006 r. o zmianie ustawy Kodeks postępowania cywilnego oraz niektórych innych ustaw (Dz.U. Nr 235, poz. 1699) zmieniono przepisy KPC, ale również ustawę z 24.5.1989 r. o rozpoznawaniu przez sądy spraw gospodarczych oraz ustawę z 2.7.2004 r. o swobodzie działalności gospodarczej. Kolejny akt prawny, który został uwzględniony, to ustawa z 14.7.2006 r. o wjeździe na terytorium Rzeczypospolitej Polskiej, po-



**OCHRANNÉ ZNÁMKY****ÚŘAD PRŮMYSLUVÉHO VLASTNICTVÍ**

Databáze obsahuje národní ochranné známky (ÚPV), mezinárodní ochranné známky (WIPO) s  
designací ČR a EU a komunitární ochranné známky (OHIM).

Data ÚPV jsou aktuální ke dni: 6.5.2007

Data WIPO jsou aktuální ke dni: 3.5.2007

Data OHIM jsou aktuální ke dni: 30.4.2007

Zdroj	OHIM
(210) Číslo spisu	219014
(540) Reprodukce/Znění OZ	

# BEATLES

(511) Třídy výrobků a služeb	6, 9, 14, 15, 16, 18, 20, 21, 24, 25, 26, 27, 28, 34, 41
(531) Videňské obrazové třídy	27.5.1
(220) Datum podání přihlášky	01.04.1996
(320) Datum práva přednosti:	12.03.1996
(310) Číslo prioritní přihlášky:	2060817
(330) Země priority:	GB
(442) Datum zveřejnění přihlášky	24.08.1998
(151) Datum zápisu	26.01.1999
(180) Datum konce platnosti	01.04.2016
(730) Přihlašovatel/vlastník	<b>Apple Corps Limited</b> 27 Ovington Square London GB SW3 1LJ
(740) Zástupce	<b>FRANK B. DEHN &amp; CO.</b> St Bride's House, 10 Salisbury Square London GB EC4 Y 8JD
Stav	Registrovaná OZ - registrace zveřejněna
Druh	Obrazová
(510) Seznam výrobků a služeb	6

Articles en métaux communs et leurs alliages non  
compris dans d'autres classes; quincaillerie métallique;  
quincaillerie métallique; boucles en métaux communs;  
porte-clés en métaux communs; chaînes métalliques  
pour clés; ornements, statuettes et figurines, tous en  
métaux communs; décorations murales en métaux

**OCHRANNÉ ZNÁMKY****ÚŘAD PRŮMYSLVÉHO VLASTNICTVÍ**

Databáze obsahuje národní ochranné známky (ÚPV), mezinárodní ochranné známky (WIPO) s  
designací ČR a EU a komunitární ochranné známky (OHIM).

Data ÚPV jsou aktuální ke dni: 6.5.2007

Data WIPO jsou aktuální ke dni: 3.5.2007

Data OHIM jsou aktuální ke dni: 30.4.2007

Zdroj	ÚPV-ČR
(210) Číslo spisu	96357
(540) Reprodukce/Znění OZ	<b>ROLLING STONES</b>
(111) Číslo zápisu	<b>196317</b>
(511) Třídy výrobků a služeb	9, 25, 26
(220) Datum podání přihlášky	19.01.1995
(320) Datum práva přednosti:	19.01.1995
(330) Země priority:	CZ
(442) Datum zveřejnění přihlášky	11.09.1996
(151) Datum zápisu	03.01.1997
(730) Přihlašovatel/vlastník	<b>MUSIDOR B.V.</b> Herengracht 566 Amsterdam NL
(740) Zástupce	<b>Advokátní a patentová kancelář JUDr. Korejzová &amp; spol.</b> <b>JUDr. Korejzová Zdeňka</b> Břehová 1 Praha 1 CZ 110 00
Stav	Platný dokument
Druh	Slovní
OZ obnovena do	19.01.2015
(510) Seznam výrobků a služeb	(9) zvukové a obrazové záznamy, filmy připravené pro předvádění, gramofonové desky, pásky, videokazety a páskové kazety, kompaktní disky, přístroje a nástroje pro nahrávání, snímání nebo přenos zvuku nebo obrazu, počítačový software a počítačové programy, části a fitinky pro shora uvedené výrobky; (25) oděvy, obuv, kloboučnické zboží; (26) odznaky a medaile (s výjimkou těch, které jsou z drahých kovů), stuhy do vlasů, spony do pásků, přezky, knoflíky, mašle, stužky, stuhy, růžice, vyšívané symboly, vyšívky, vyšívané obtisky, polštářky na jehly nebo špendlíky, nové záplaty, brože (s výjimkou těch, které jsou z drahých kovů), ozdoby do vlasů.  (9) sound and video recordings, movies prepared for presentation, gramophonic discs, tapes, videotapes and taped cassettes, compact discs, apparatuses and tools for recording, for scan or sound transmission or picture transmission, computer software and computer programmes, parts and fittings for above-mentioned products; (25) clothes, footwear,



**OCHRANNÉ ZNÁMKY****ÚŘAD PRŮMYSLUVÉHO VLASTNICTVÍ**

Databáze obsahuje národní ochranné známky (ÚPV), mezinárodní ochranné známky (WIPO) s  
designací ČR a EU a komunitární ochranné známky (OHIM).

Data ÚPV jsou aktuální ke dni: 6.5.2007

Data WIPO jsou aktuální ke dni: 3.5.2007

Data OHIM jsou aktuální ke dni: 30.4.2007

Zdroj	ÚPV-ČR
(210) Číslo spisu	443224
(540) Reprodukce/Znění OZ	

# PRÁŽSKÝ VÝBER

(111) Číslo zápisu	<b>289828</b>
(511) Třídy výrobků a služeb	9, 16, 25, 41
(531) Vídeňské obrazové třídy	27.5.1
(220) Datum podání přihlášky	27.11.2006
(320) Datum práva přednosti:	27.11.2006
(330) Země priority:	CZ
(442) Datum zveřejnění přihlášky	24.01.2007
(151) Datum zápisu	30.04.2007
(730) Přihlašovatel/vlastník	<b>Kocáb</b> Karlova 12 Praha I CZ 11000
(740) Zástupce	<b>JUDr. Petr Pečený &amp; part. advokátní kancelář</b> <b>JUDr. Petr Pečený</b> Husova 7 Praha I CZ 110 00
Stav	Platný dokument
Druh	Slovní grafická
(510) Seznam výrobků a služeb	(9) veškeré obrazové a zvukové nosiče; (16) veškeré tiskárenské výrobky, plakáty, fotografie, reklamní výrobky na papírových nosičích; (25) osobní prádlo, pánské, dámské a dětské oděvy, pánská, dámská a dětská obuv, pokrývky hlavy, šátky, šály, kravaty, opasky; (41) umělecká činnost, kulturní tvorba včetně veřejných vystoupení, zprostředkovatelská činnost v oblasti kultury, nakladatelská a vydavatelská činnost.



K. V. 2019, 2000, 0. 10, 10. 11



**Kopírování**

**zabíjí hudbu!**

Nemám ráda kopírované CDčka. Vím, jak je těžké natočit písničku. Stojí to nejen spoustu úsilí a času, ale i peněz. Vznikne nahrávka. Originál. A pak někdo, kdo se o to nikdy neradloužil, přijde k hotovému a založí si živnost na pořizování kopií nebo nabídní tuto službu svým přátelům. Možná znějí podobně a přitom jsou laciné. Mně ale připadají falešné. Kopírování je druh parazitismu.

ILONA CSAKOVÁ





- 15. právo databázové
- 16. právo obchodního tajemství, důvěrných informací a know-how
- 17. právo k vědeckým objevům

## Souvisící právo

- 18. právo proti nekalé soutěži
- 19. právo spotřebitelské

# „NEMANŽELSKÉ DĚTI“ DUŠEVNÍHO VLASTNICTVÍ ☹️

- **Samy o sobě bez zákonné ochrany:**
  1. objevy
  2. vědecké poznatky, *např. vědecké teorie, statistické grafy, chemické vzorce*
  3. plány, pravidla a způsoby výkonu duševní činností, *např. matematické aj. metody, návody, způsoby tréninků paměti*
  4. pravidla hraní her, *např. šachu*
  5. krátké reklamní slogany



6. pravidla výkonu obchodní činnosti
  7. hospodářsky využitelné nápady, triky a vtipy
- 
- ✘ právo autorské, právo patentové, právo proti nekalé soutěži, právo obchodního tajemství aj.



- **právo na náhradu škody na majetku způsobené skutkem porušení obecné legální prevenční povinnosti** § 415 o. z.
- **kondikční právo na vydání bezdůvodného obohacení získaného skutkem nepoctivého zdroje** § 451 an. o. z.

# PŘÍKLAD: Ukradený nápad

Známý přednesl známému nápad,  
jak a v čem by mohli společně podnikat.

Adresát sdělení na to nic neřekl,  
nicméně nápad následně hospodářsky využil  
pro sebe, čímž si majetkově polepšil.

Zdroj polepšení byl nepoctivý.

Adresát nápadu je zavázán vydat známému  
bezdůvodné obohacení spočívající v získaném  
majetkovém prospěchu.

# PŘÍKLAD: Právní symboly duševního vlastnictví

©

®

®

TM

SM



*illy*®



# Obľúbený Bezúčelový úver<sup>TB</sup>

NAPRÍKLAD 100 000 Sk  
NA NOVÚ KUCHYŇU  
UŽ OD **67 Sk/DEŇ**

Ak po niečom túžite, tak si to kúpte!

Bezúčelový úver<sup>TB</sup> môžete získať:

- bez dokladovania príjmu
- bez čakania – za menej ako 1 deň
- bez uvedenia účelu – na čokoľvek

Využite bezplatné konzultácie v pobočkách Tatra banky alebo 24 hodín denne prostredníctvom kontaktného centra DIALOG. Úver si namodelujte aj na [www.tatrabanka.sk](http://www.tatrabanka.sk)

\* Ročná percentuálna miera nákladov je 16,52 % pri úvere 100 000 Sk s mesačnou splátkou 2 020 Sk s dĺžkou splácania 6 rokov

: najlepši idú za nami



Plus 7 dní, 2007/12

Preface © Igor Zhoř, dědicové, 1998

English Translation © Timothy Steyskal, 1998

French Translation © Růžena Ostrá, 1998

Dramatický meziprostor © Jánuš Kubíček, dědicové, 1995

Jánuš Kubíček © Jiří Kratochvíl, 1972

Dnešek Jánuš Kubíčka © Jaromír Zemina, 1987

Labrador Jánuš Kubíčka © Ludvík Kundera, 1991

Pokus pro Jánuš Kubíčka © Peter Spielmann, 1991

Byl to velký umělec © Zdeněk Kudělka, 1993

Život a dílo v datech © Adam Kubíček, 1998

Photography © Bohumil Marčák (frontispice, s. 134 dole, s. 135 nahoře, s. 136 nahoře), Libor Teplý (č. 1–85 a s. 137 nahoře), Josef Tichý, dědicové (s. 134 nahoře), Ladislav Neubert (s. 135 dole), František Sysel (s. 136 dole), Aleš Ležatka (s. 138 nahoře)

Anthology © Atlantis,<sup>®</sup> spol. s r. o., 1998

ISBN 80-7108-158-2

# PŘÍKLAD: Recept na *Coca-Cola*

Výpis z databáze ochranných známek Page 1 of 2

**OCHRANNÉ ZNÁMKY**  
**ÚŘAD PRŮMYSLového VLASTNICTVÍ**  
Databáze obsahující národní ochranné známky (ÚPV), mezinárodní ochranné známky (WIPO) a  
designy ČR a EU a kolektivní ochranné známky (OCHM).  
Data ÚPV jsou aktuální ke dni: 20.4.2008  
Data WIPO jsou aktuální ke dni: 14.4.2008  
Data OCHM jsou aktuální ke dni: 17.4.2008

Zdroj	ÚPV-ČR
(210) Číslo spisu	28540
(540) Reprodukce/Znění OZ	

(111) Číslo zápisu	<b>98090</b>
(511) Třída výrobků a služeb	5, 32
(531) Videařské obnovené třídy	27.5.1 ; 27.5.9
(220) Datum podání přihlášky	20.07.1933
(130) Datum první přednosti	20.07.1933
(330) Země původu	CZ
(151) Datum zápisu	20.07.1933
(730) Přihlašovatel/vlastník	<b>The Coca-Cola Company</b> Coca-Cola Plaza, 310 North Avenue Atlanta US
Přihlašovatel/vlastník (lékařický)	<b>The Coca-Cola Company, společnost podle zákonů státu Delaware</b> Wilmington US od: 20.07.1933 - do: 04.01.1971
(740) Zlepšce	<b>Zejner &amp; Zejner s.r.o.</b> JUDr. Frischmann Petr, advokát Monselova 15 Praha 1 CZ 110 00
Stav	Platný dokument
Druh	Slovní grafická
OZ obnovena do Lisence:	20.07.2013 Datum uzavření smlouvy: 01.10.1993
Typ licenční	

<http://www.upv.cz/pls/porta330/ozdet?podk=19400844&plan=cs> 21. 4. 2008

1. listy koky
2. kolové ořechy
3. cukrový sirup (dnes kukuřičný sirup s vysokým obsahem fruktózy)
4. kombinace sedmi tajných „přírodních chutí“  
původně i kokain

lékárník *John Pemberton*

rukopis účetního *Franka Robinsona*

# PŘÍKLAD: Turistické značky









PĚŠÍ TRASA KČT  
STANOVICE (MOST) 1,5 km  
KUKS (MOST) 3 km  
JAROMĚŘ (ŽST) 13 km  
2002

PĚŠÍ TRASA KČT  
JÁKOBOVA STUDNICE 75 m   
0426/13c  
2002



- 21 000824388-0001  
25 CS - EN  
22 09/11/2007  
15 09/11/2007  
45 04/12/2007  
11 000824388-0001  
72 (X)  
73 KLUB ČESKÝCH TURISTŮ  
Archeologická 2256  
CZ-155 00 Praha 5  
REPUBLICA CHECA  
Miroslav Kupka  
74 Levého 1532  
CZ-269 01 Rakovník  
REPUBLICA CHECA  
51 10 - 06  
54 ES - Типиченски знаци (Комплект от - )  
ES - Carteles de señalización para senderos de excursiones (Conjuntos de - )  
CS - Turistické značení (Sada - )  
DA - Vejviserskiltte for vandrens (Sæt af - )  
DE - Wanderzeichen (Satz von - )  
ET - Matkaraja märgid (Komplekt - )  
EL - Πινακίδες οδών για ορεινόπους (Σετ από - )  
EN - Walking route signs (Set of - )  
FR - Panneaux de signalisation de chemins de randonnée (Ensemble de - )  
IT - Segnaletica per percorsi pedestri (Set di - )  
LV - Ceļa norādes īstiem (Komplekts - )  
LT - Kelio ženklai turistams (Aš rinkiniai - )  
HU - Turistajelölékek (. . . készlet)  
MT - Sinjal li juru l-irja (Sett ta' - )  
NL - Richtingsaanwijzers voor wandelroutes (Set - )  
PL - Znaki turystyczne (Zestaw - )  
PT - Sinalética para percursos pedestres (Conjunto de - )  
RO - Panouri de semnalizare a traseelor turistice (Set de - )  
SK - Turistické značenie (Sada - )  
SL - Turistične označbe (Komplet - )  
FI - Kävelypölkkyjen kyltit (Sarjat - )  
SV - Skyltar för promenadvägar (Uppställning av - )

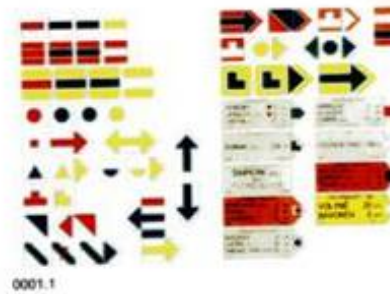

# PŘÍKLAD: Zapsaná označení





THE DEMOCRATIC REPUBLIC OF THE SUDAN

THE TRADE MARKS ACT, 1969

OFFICE OF THE REGISTRAR OF TRADE MARKS  
MINISTRY OF FINANCE AND NATIONAL ECONOMY

Certificate of Registration Under Section (13) of the Act.

To Chirana, zavody zdravotnickej techniky, obdorevy podnik.  
c/o M/s. Sheikh & Abbas, P.O. Box 1777, Khartoum.

I hereby certify pursuant to Section (13) of the said Act that the Trade Mark in your Application No. 5185 filed with me on 15/9/1974 has been registered in Class (10) in respect of the goods specified by

you viz:—"Surgical instruments and apparatus human and veterinary, medical diagnostic instruments and apparatus, instruments, apparatus and auxiliaries for dentistry, surgical auxiliary and other medical devices, orthopaedical instruments and auxiliaries, laboratory apparatus, instruments and auxiliaries, necessaries and utensils for breeding domestic animals, X-rays medical apparatus, X-rays industrial apparatus, electrotherapeutical apparatus, electro-diagnostical apparatus, medical X-rays tubes, industrial X-rays tubes, X-rays valves"



Witness my hand this 27th day of September 1977.

(AWATIE AMIN OSMAN)  
ACTING/ REGISTRAR OF TRADE MARKS

Registration will continue in force from the date of this Application viz 15/9/1974 and may be renewed on 4th December, 1977



सत्यमेव जयते

## TRADE MARKS ACT, 1940

Certificate of Registration of Trade Mark, Section 16 (2), Rule 44

Trade Mark No. 164343.

Date 31st May, 1954.

*Certified that the Trade Mark, of which a representation is annexed hereto, has been registered in the name of Chirana*

*Praha Narodni Podnik, Na Harfe 7, Praha, Prague IX,*

*Czechoslovakia;*

*in*

*class 9 under No. 164343 as of the*

*date 31st May, 1954 in respect of Laboratory*

*apparatus, instruments and devices not included in other*

*classes, electric relays and automatic temperature regulators.*



*Sealed at my discretion, this the First day of June, 1954.*

*[Signature]*

*S. Venkateswaran*

TRADE MARKS REGISTRY,  
BOMBAY.

Registrar of Trade Marks.

N2

Registration is for 7 years from the date first above-mentioned and may then be renewed for a period of 15 years and also at the expiration of each period of 15 years thereafter. (See Section 18 of the Trade Marks Act, 1940, and rules 46-49 of the Trade Marks Rules, 1942.)

*Originalní žádejte celým jménem*

*Coca-Cola*®

*Zkratky podporují napodobeniny*



## Už 100 let pracujeme na každém detailu

Sáhnout po originálu se vyplatí



1903



1909-1912



1912



1914



1950-1960



1960-2003





# GRAPPOLINO

ROSSO

Sicilia  
Indicazione Geografica Tipica

l/e

12% vol

n i c o s i a

n i c o s i a

# GRAPPOLINO

ROSSO  
Vendemmia 2005

Sicilia  
Indicazione Geografica Tipica

IMBOTTIGLIATO DA  
GRUPPO NICOSIA s.r.l.  
TRECASTAGNI (CT) - ITALIA  
ICRF: CT/4268

l/e PRODOTTO IN ITALIA 12% vol



8 001014 010148



CONTIENE SOLFITI

NON DISPERDERE IL VETRO NELL'AMBIENTE

# OCHRANNÉ ZNÁMKY

## ÚŘAD PRŮMYSLOVÉHO VLASTNICTVÍ

Poslední aktualizace 20.4.2006 20:08.

Databáze obsahuje pouze platné ochranné známky přihlášené u Úřadu průmyslového vlastnictví.  
Databáze obsahující další ochranné známky platné na území ČR (přihlášené u Světové organizace duševního vlastnictví) je zde.

Číslo přihlášky: 6649

Znění ochranné  
známky:

PILSNER BIER

Reprodukce:



Číslo zápisu: 111602

Třídy výrobků a služeb: 32

Seznam výrobků a  
služeb: (32) pivo.

Obrazové třídy: 1.1, 1.1.8, 1.1.9, 25.1.15, 25.1.17, 27.1, 27.5

Datum podání: 23.04.1859

Datum práva  
přednosti: 23.04.1859

Datum zápisu: 23.04.1859

Kolektivní: Ne

Vlastník/Přihlašovatel: Plzeňský Prazdroj, a.s., U Prazdroje 7, Plzeň, 30497, Česká republika

Stav řízení: Zapsaná ochranná známka

Druh: Kombinovaná

Barevná: Ne

Získání rozlišovací

způsobilosti: Ne

### UPOZORNĚNÍ

Tento výpis má pouze informativní charakter a údaje pro jeho vytvoření byly získány na síti Internet.  
Domnívate-li se, že obsahuje chyby, obraťte se prosím na Úřad průmyslového vlastnictví.  
Údaje byly získány na <http://www.upv.cz> dne 21.4.2006 14:58

Nápověda při problémech tisku češtiny

## Výsledky dotazu Rešerše OZ (ÚPV, OHIM, WIPO)

Údaje byly získány dne 12.6.2006. Na základě dat ze dne (poslední aktualizace DB): ÚPV 12.6.2006 20:22 OHIM 5.6.2006 00:00 WIPO 9.6.2006 00:00.

4 z 11

Zdroj: WIPO-CZ  
Znění ochranné známky: 4711

Reprodukcce:

# 4711

Číslo zápisu: 276013  
Třídy výrobků a služeb: 3, 5  
Obrazové třídy: 27.7, 27.7.1  
Datum zápisu: 08.11.1983 WO  
Vlastník/Příslušatel: Mülhens GmbH & Co. KG, Venloer Strasse 241-245/D-50823 Köln, Spolková republika Německo  
Země původu: Spolková republika Německo  
Stav řízení: Platný dokument  
Druh: Kombinovaná  
Barevná: Ne  
Seznam výrobků a služeb: FR 3 Eau de Cologne, eau pour laver les cheveux et de toilette, parfumerie, cosmétiques, produits pour les soins des cheveux, de la barbe, de la bouche, des dents et de la peau, pommades, poudre, sachets, savons à barbe, savon de toilette, savon à la glycérine.  
5 Produits pour les soins des cheveux, de la bouche, des dents et de la peau, pommades, sels volatils.

[ENN] stav: 6 - Registration  
DT  
(450) 1983/11 LMI, 01.01.1984  
(831) AT - BX - CH - CS - DD - DE - EG - ES - FR - HU - IT - LI - MA - MC - PT - RO - SM - SU - TN - VN - YU  
(580) regdat: 08.11.1983  
(580) regrdat: 09.11.1987  
(580) noideat: 30.11.1983

[CEN] stav: 6 - Continuation of effect  
(450) 1993/8 LMI, 18.10.1993  
(833) CZ - SK  
(580) regdat: 28.06.1993  
(580) regrdat: 14.08.1993  
(580) noideat: 31.08.1993

[REN] stav: 6 - Renewal  
(450) 2003/25 Gaz, 05.02.2004  
(831) AM - AT - BA - BG - BX - BY - CH - CZ - DE - EG - ES - FR - HR - HU - IT - KG - KZ - LI - MA - MC - MD - MK - PT - RO - RU - SI - SK - SM - TJ - UA - UZ - VN - YU  
(580) regdat: 08.11.2003  
(580) regrdat: 19.12.2003  
(580) noideat: 01.01.2004

## Výsledky dotazu Rešerše OZ (ÚPV, OHIM, WIPO)

Údaje byly získány dne 12.6.2006. Na základě dat ze dne (poslední aktualizace DB): ÚPV 12.6.2006 20:22 OHIM 5.6.2006 00:00 WIPO 9.6.2006 00:00.

2 z 11

Zdroj: WIPO-CZ

Znění ochranné známky: 4711

Reprodukce:

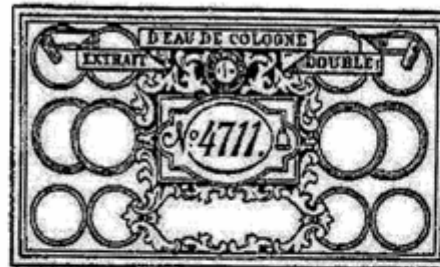

Číslo zápisu: 276009

Třída výrobků a služeb: 3

Obrazové třídy: 25.1, 25.1.15, 26.1, 26.1.1, 26.1.6, 27.5, 27.5.1, 27.7, 27.7.1

Datum zápisu: 08.11.1983 WO

Vlastník/Přihlašovatel: Mülhens GmbH & Co. KG, Venloer Strasse 241-245|D-50823 Köln, Spolková republika Německo

Země původu: Spolková republika Německo

Stav řízení: Platný dokument

Druh: Kombinovaná

Barevná: Ne

Seznam výrobků a služeb: FR 3 Eau de Cologne.

[ENN] stav: 6 - Registration

DT

(450) 1983/11 LM, 01.01.1984

(831) AT - BX - CH - CS - DD - DE - EG - ES - FR - IT - LI - MA - MC - PT - RO - SM - TN - VN - YU

(580) regedat: 08.11.1983

(580) regrdat: 12.05.1986

(580) notdate: 30.11.1983

[CEN] stav: 6 - Continuation of effect

(450) 1993/8 LM, 18.10.1993

(833) CZ - SK

(580) regedat: 28.06.1993

(580) regrdat: 14.08.1993

(580) notdate: 31.08.1993

[REN] stav: 6 - Renewal

(450) 2003/25 Gaz, 05.02.2004

(831) AT - BA - BX - CH - CZ - DE - EG - ES - FR - HR - IT - LI - MA - MC - MK - PT - RO - SI - SK - SM - VN - YU

(580) regedat: 08.11.2003

(580) regrdat: 19.12.2003

(580) notdate: 01.01.2004

[Předchozí](#)

[Zpět na hitlist](#)

[Další](#)





Tradition & Moderne



Führungen



Veranstaltungen



international

[SERIEN](#)
[DOWNLOADS](#)
[GLOCKENGASSE](#)
[DUFTSEMINAR](#)
[SHOP](#)
[NEWS](#)

Io credo  
Ich glaube.

4711. Das Wunderwasser.

**ECHT KÖLNISCH WASSER**

COOL COLOGNE  
Eiskalt erfrischend

**ICE**

[STARTSEITE](#)
[KONTAKT](#)
[IMPRESSUM](#)
[SITEMAP](#)

**OCHRANNÉ ZNÁMKY****ÚŘAD PRŮMYSLUVÉHO VLASTNICTVÍ**

Databáze obsahuje národní ochranné známky (ÚPV), mezinárodní ochranné známky (WIPO) s designací ČR a EU a komunitární ochranné známky (OHIM).

Data ÚPV jsou aktuální ke dni: 10.9.2007

Data WIPO jsou aktuální ke dni: 7.9.2007

Data OHIM jsou aktuální ke dni: 27.8.2007

Zdroj	ÚPV-ČR
(210) Číslo spisu	56670
(540) Reprodukce/Znění OZ	<b>501</b>
(111) Číslo zápisu	<b>168597</b>
(511) Třidy výrobků a služeb	25
(220) Datum podání přihlášky	13.11.1989
(320) Datum práva přednosti:	13.11.1989
(330) Země priority:	CZ
(151) Datum zápisu	09.09.1991
(730) Přihlašovatel/vlastník	Levi Strauss & Co., společnost zřízená podle zákonů státu Delaware San Francisco US
(740) Zástupce	Rott, Růžička a Guttman, patentová, známková a právní kancelář JUDr. Rott Vladimír Nad Štolou 12 Praha 7 CZ 170 00
Stav	Platný dokument
Druh	Slovní
OZ obnovena do	13.11.2009
Licence:	Získání rozlišovací způsobilosti
	Datum uzavření smlouvy: 01.12.1993
	Typ licenční smlouvy: Výlučná
	Licence pro: Levi Strauss Praha, s.r.o., Na Poříčí 10, Praha 1, 11000
(510) Seznam výrobků a služeb	(25) džíny.  (25) blue jeans

Přehled položek rejstříku Výpis z rejstříku OZ

**UPOZORNĚNÍ**

Tento výpis má pouze informativní charakter a údaje pro jeho vytvoření byly získány na síti Internet. Domníváte-li se, že obsahuje chyby, obraťte se prosím na Úřad průmyslového vlastnictví. Údaje byly získány na <http://www.upv.cz> dne 11.09.2007 14:22



## V ý p i s

z obchodního rejstříku, vedeného  
Krajským soudem v Ostravě  
oddíl C, vložka 13319

### !!! U P O Z O R N Ě N Í !!!

Tento výpis má pouze **informativní** charakter.

Data pro jeho vytvoření byla získána z počítačové sítě INTERNET. V případě, že se domníváte, že obsahuje chyby, obraťte se prosím na rejstříkový soud.

**Datum zápisu:** 8. listopadu 1994  
**Obchodní firma:** 949 s.r.o.  
**Sídlo:** Koptivnice, Kadláčkova 894, PSČ 742 21  
**Identifikační číslo:** 620 29 223  
**Právní forma:** Společnost s ručením omezeným  
**Předmět podnikání:**  
 - koupě zboží za účelem jeho dalšího prodeje a prodej  
**Statutární orgán:**  
**jednatel:** Václav Torhan  
 Frýdek Místek, M. Majerové 493, PSČ 738 01

Jednání za společnost: Za společnost jedná a podepisuje jednatel a to tak, že k obchodnímu jménu společnosti připojí svůj podpis.

#### Společníci:

Václav Torhan, r.č. 530924/161  
 Frýdek Místek, M. Majerové 493, PSČ 738 01

**Vklad:** 100 000,- Kč

**Splaceno:** 100 000,- Kč

Zbytek vkladu bude splacen společníky do 1 roku od podpisu společenské smlouvy.

**Základní kapitál:** 100 000,- Kč

#### Ostatní skutečnosti:

- Údaje o zřízení:

Společnost s ručením omezeným byla založena společenskou smlouvou ze dne 5.9.1994 podle zák. č. 513/91 Sb.

- Právní poměry: změna provedena podle dodatku č. 1 ze dne 21.12.1994.

- Rejstříková vložka se otevírá u Krajského obchodního soudu v Ostravě pod novou spisovou značkou Rg. C 13319.

#### Údaje o konkursu:

Usnesením Krajského soudu v Ostravě ze dne 14.července 2004 číslo jednací 38 K 39/2004 byl prohlášen konkurs na majetek obchodní společnosti 949 s.r.o. a ustanoven konkursní správce. Účinky konkursu nastaly dne 14.července 2004 .

#### Konkursní správce:

Ing. Alena Jamříšková  
 Koptivnice, Štefánikova 244

**OCHRANNÉ ZNÁMKY****ÚŘAD PRŮMYSLového VLASTNICTVÍ**

Databáze obsahuje národní ochranné známky (ÚPV), mezinárodní ochranné známky (WIPO) s  
designací ČR a EU a komunitární ochranné známky (OHIM).

Data ÚPV jsou aktuální ke dni: 21.4.2008

Data WIPO jsou aktuální ke dni: 14.4.2008

Data OHIM jsou aktuální ke dni: 20.4.2008

Zdroj	ÚPV-ČR
(210) Číslo spisu	434336
(540) Reprodukce/Znění OZ	
(111) Číslo zápisu	<b>283431</b>
(511) Třidy výrobků a služeb	35, 41, 42
(531) Videňské obrazové třídy	26.4.16 ; 26.4.24 ; 1.1.10 ; 27.5.10 ; 25.5.2
(220) Datum podání přihlášky	13.02.2006
(320) Datum práva přednosti:	13.02.2006
(330) Země priority:	CZ
(442) Datum zveřejnění přihlášky	17.05.2006
(151) Datum zápisu	24.08.2006
(730) Přihlašovatel/vlastník	<b>JUDr. Luděk Lisse Ph.D. Advokátní a arbitrážní kancelář</b> Borovanského 2220/11 Praha 5 CZ 15500
Přihlašovatel/vlastník (historický)	<b>Lisse Luděk</b>  Čsl. Legií 1872 Rakovník CZ 26901 od: 24.08.2006 - do:27.09.2006
(740) Zástupce	<b>JUDr. Luděk Lisse, Ph.D.</b> Borovanského 2220/11 Praha 5 CZ 155 00
Stav	Platný dokument
Druh	Kombinovaná
(510) Seznam výrobků a služeb	(35) organizačně ekonomická zprostředkovatelská činnost,

# OCHRANNÉ ZNÁMKY

## ÚŘAD PRŮMYSLUVÉHO VLASTNICTVÍ

Databáze obsahuje národní ochranné známky (ÚPV), mezinárodní ochranné známky (WIPO) s  
designací ČR a EU a komunitární ochranné známky (OHIM).

Data ÚPV jsou aktuální ke dni: 11.6.2007

Data WIPO jsou aktuální ke dni: 8.6.2007

Data OHIM jsou aktuální ke dni: 5.6.2007

Zdroj	ÚPV-ČR
(210) Číslo spisu	13150
(540) Reprodukce/Znění OZ:	
	
(111) Číslo zápisu	<b>117575</b>
(511) Třídy výrobků a služeb	25
(531) Videňské obrazové třídy	21.3 ; 21.3.1 ; 21.3.15 ; 21.3.9 ; 26.1 ; 7.1.20
(220) Datum podání přihlášky	09.11.1937
(320) Datum práva přednosti:	09.11.1937
(330) Země priority:	CZ
(151) Datum zápisu	09.11.1937
(730) Přihlašovatel/vlastník	<b>BATA BRANDS S. a r. L, Luxembourg, succursale de Lausanne</b> Avenue de Rhodanie 70 Lausanne CH <b>Bata Westhold AG</b> Utoquai 43 8008 Zurich CH od: 23.11.1998 - do:11.11.2005
Přihlašovatel/vlastník (historický)	<b>Bata Schuh A.G.</b> Mochlin CH od: 12.10.1995 - do:23.11.1998
Přihlašovatel/vlastník (historický)	<b>BAŤA, akciová společnost</b> Dlouhá 130 Zlín CZ 76222

PEARL

*Bata*

محلات ادم

Bata

مركز التنمية والتدريب  
مركز التنمية والتدريب  
مركز التنمية والتدريب  
مركز التنمية والتدريب  
مركز التنمية والتدريب

前列康<sup>®</sup>  
CONPROSTA<sup>®</sup>

普乐安片  
PULEIAN TAB.



ZHEJIANG CONBA PHARM CO.,LTD





מקדונלד'ס







Výrobce  
ALPA, s. r. o.  
Jelka Mlýnská  
Česká republika  
www.alpa.cz

Distributor: Sana  
Tiskový problém  
Kern, spol. s r. o.  
Praha, ČR

Ingredience (100%)  
100% vln. Alkohol 40%  
Kysel. Mecher. 0,1%  
Limon. 0,1%  
Příchutě, konzervační  
látky, stabilizátor  
Droždí, E102, E104

100-14 0470



obalovaný výrobek

## Výsledky dotazu Rešerše OZ (ÚPV, OHIM, WIPO)

Údaje byly získány dne 1.5.2007. Na základě dat ze dne (poslední aktualizace DB): ÚPV 1.5.2007 18:01 OHIM 15.2.2007 00:00 WIPO 30.4.2007 00:00.

1 z 1

Zdroj: ÚPV-ČR  
 (210) Číslo přihlášky: 76682  
 (540) Reprodukce:



(111) Číslo zápisu: 184611  
 (511) Třídy výrobků a služeb: 3, 5  
 (531) Obrazové třídy: 19.7.2, 19.7.9, 19.7.16  
 (220) Datum podání přihlášky: 30.04.1993 CZ  
 (320) Datum práva přednosti: 30.04.1993  
 (330) Země priority: CZ  
 (151) Datum zápisu: 02.05.1995 CZ  
 (730) Přihlašovatel/vlastník: ALPA, a.s., Hornoměstská 378, Velké Meziříčí, 59425, Česká republika  
 (812) Země původu: Česká republika  
 Přihlašovatel/vlastník (historický): ALPA, s.r.o., Hornoměstská 378, Velké Meziříčí, 59425, Česká republika  
 Platnost: 19.04.1996 - 17.08.2006  
 Povltauské tukové závody, státní podnik, Nelahozeves 136, 27601, Česká republika  
 Platnost: 02.05.1995 - 19.04.1996  
 Stav dokumentu: Platný dokument  
 Druh: Prostorová  
 OZ obnovena do: 30.04.2013  
 (510) Seznam výrobků a služeb: Francovky; kolínské vody; opalovací přípravky - před i po opalování; přísady do koupele; masážní přípravky; pleťová mléka; pleťové vody; vody po holení; farmaceutické výrobky.



*Coca-Cola*

MARCA REG.

**OCHRANNÉ ZNÁMKY****ÚŘAD PRŮMYSLOVÉHO VLASTNICTVÍ**

Databáze obsahuje národní ochranné známky (ÚPV), mezinárodní ochranné známky (WIPO) s  
designací ČR a EU a komunitární ochranné známky (OHIM).

Data ÚPV jsou aktuální ke dni: 20.4.2008

Data WIPO jsou aktuální ke dni: 14.4.2008

Data OHIM jsou aktuální ke dni: 17.4.2008

Zdroj	ÚPV-ČR
(210) Číslo spisu	34471
(540) Reprodukce/Znění OZ	



(111) Číslo zápisu	<b>156476</b>
(511) Třidy výrobků a služeb	32
(531) Videňské obrazové třídy	19.7
(220) Datum podání přihlášky	10.06.1965
(320) Datum práva přednosti:	10.06.1965
(330) Země priority:	CZ
(151) Datum zápisu	18.01.1966
(730) Přihlašovatel/vlastník	<b>The Coca-Cola Company</b> Coca-Cola Plaza, 310 North Avenue Atlanta US
Přihlašovatel/vlastník (historický)	<b>The Coca-Cola Company, společnost zřízená podle zákonů státu Delaware</b> New York US od: 18.01.1966 - do: 07.12.1995
(740) Zástupce	<b>Zeiner &amp; Zeiner v.o.s.</b> <b>Mgr. Karel Šindelka</b> Maiselova 15 Praha 1 CZ 110 00
Stav	Platný dokument
Druh	Kombinovaná
OZ obnovena do	10.06.2015
Licence:	Datum uzavření smlouvy: 01.10.1993
	Typ licenční







# *Coca-Cola Body Line Video Clip*





### Výsledky dotazu Rešerše OZ (ÚPV, OHIM, WIPO)

Údaje byly získány dne 4.6.2006. Na základě dat ze dne (poslední aktualizace DB): ÚPV 3.6.2006 18:09 OHIM 22.5.2006 00:00 WIPO 1.6.2006 00:00

1 z 1

Zdroj: ÚPV-ČR  
 Číslo přihlášky: 53818  
 Znění ochranné známky: PEPSI COLA  
 Reprodukce:



Číslo zápisu: 165841  
 Třída výrobků a služeb: 32  
 Obrazové třídy: 19.7  
 Datum podání přihlášky: 10.09.1984 CZ  
 Datum práva přednosti: 10.09.1984 CZ  
 Datum zápisu: 14.01.1985 CZ  
 Vlastník/Přihlašovatel: PepsiCo, Inc., společnost zřízená podle zákonů státu Delaware, 700 Anderson Hill Road, Purchase, New York, Spojené státy americké  
 Země původu: Spojené státy americké  
 Zástupce: JUDr. Otakar Švorčík, Společná advokátní kancelář  
 Všetečka Zeleň Švorčík Kalenský  
 a partneři, Hájkova 2, Praha 2, 12000, Česká republika  
 Stav řízení: Platný dokument  
 Druh: Prostorová  
 Získání rozlišovací způsobilosti: Ne  
 Barevná: Ne  
 Seznam výrobků a služeb: (32) nealkoholické nápoje.

Zpět na hlavní stránku

**OCHRANNÉ ZNÁMKY****ÚŘAD PRŮMYSLVÉHO VLASTNICTVÍ**

Databáze obsahuje národní ochranné známky (ÚPV), mezinárodní ochranné známky (WIPO) s  
designací ČR a EU a komunitární ochranné známky (OHIM).

Data ÚPV jsou aktuální ke dni: 6.7.2007

Data WIPO jsou aktuální ke dni: 5.7.2007

Data OHIM jsou aktuální ke dni: 2.7.2007

Zdroj	WIPO-CZ	
(540) Reprodukce/Znění OZ		
(811) Číslo zápisu	<b>644464</b>	
(511) Třídy výrobků a služeb	30	
(531) Videňské obrazové třídy	26.4 ; 26.4.1 ; 29.1 ; 29.1.5	
Datum práva (320) přednosti:	29.05.1995	
(310) Číslo prioritní	419 105	
(330) přihlášky:	CH	
Země priority:		
(151) Datum zápisu	29.09.1995	
Datum oznámení pro CZ	21.11.1995	
(180) Datum konce platnosti	29.09.2015	
(730) Přihlašovatel/vlastník	<b>KRAFT FOODS SCHWEIZ HOLDING AG</b> Bellerivestr. 203 CH-8008 Zürich <b>CH</b>	
(812) Země původu	<b>CH</b>	
(558) OZ tvořena pouze barvou	<b>EN</b> lilac.	
(558) OZ tvořena pouze barvou	<b>FR</b> lila.	
(558) OZ tvořena pouze barvou	<b>ES</b> Lila.	
(591)	Barevná	
Stav	Platný dokument	
Druh	Obrazová	

# Milka



ALPINE MILK



Milka  
**Milka**



HAZELNUTS

HAZELNUTS  
Alpine Milk Chocolate  
HAZELNUTS



HAZELNUTS

HAZELNUTS

Milka  
**Milka**

21.09.07  
10:51:31 v p  
13.05



e 100g

Best before / Maksimalna trajnost do /  
Maximalna trajnost do:

is Milk chocolate with Alpine milk and  
hazelnuts. Ingredients: Sugar, cocoa  
butter, skimmed milk powder, cocoa  
mass, hazelnuts (19%), whole hazelnut milk  
fat, hazelnut paste, emulsifier (soya  
lecithin, flavouring (vanilla)). May contain  
traces of other nuts and wheat. 98% chocolate contains: Cocoa  
sugar 39%, minimum Milk solids 14% minimum.

is Mléčna čokoláda s alpskou mlékou a  
lískovými oříšky. Dočinná látka: cukr, kakao  
maso, kakaová hmota, lusková mouka (9%),  
sůlená smetana, mléčné tuky, luskovoobalovaná pasta,  
emulgátor (sojový lečtin), aroma (vanilka).  
Může obsahovat stopy jiných ořechů a pšenice.  
is Mléčná čokoláda s alpskou mlékou a lískovými  
jádry. Dočinná látka: cukr, kakaové maso, sůlená

odtáhlé mléko, kakaová hmota, jadro  
lískových oříšků (19%), sůlená smetana,  
mléčný tuk, luskovoobalovaná pasta, emulgátor  
(sojový lečtin), aroma (vanilka). V mléčné  
čokoládě obsah kakava má minimálně 30%,  
98% čokolád obsahují stopy jiných  
ořechů a pšenice.

Nutrition information per 100g (typical values) + 100g (typical values) vs 100g	
Energy/Energie/Energie	2000 kJ / 480 kcal
Protein/Белок/Білок	7.4 g
Carbohydrate/Съединяваещи	34.5 g
Fat/Тлък/Тлък	32.5 g



www.milka.com  
MADE IN SWITZERLAND

Keep cool and dry - Чувствителен към топлина. Дръжте в сухота и  
охлаждайте в сянка и отвъд.

Producent/Výrobca/Výrobca: Kraft Foods Manufacturing Group Ltd, 40, Bromley Road, Bromley, Greater London SE16 4JL, UK. Distributor: 2001, 2008, 2009, 2010, 2011, 2012, 2013, 2014, 2015, 2016, 2017, 2018, 2019, 2020, 2021, 2022, 2023, 2024, 2025, 2026, 2027, 2028, 2029, 2030, 2031, 2032, 2033, 2034, 2035, 2036, 2037, 2038, 2039, 2040, 2041, 2042, 2043, 2044, 2045, 2046, 2047, 2048, 2049, 2050, 2051, 2052, 2053, 2054, 2055, 2056, 2057, 2058, 2059, 2060, 2061, 2062, 2063, 2064, 2065, 2066, 2067, 2068, 2069, 2070, 2071, 2072, 2073, 2074, 2075, 2076, 2077, 2078, 2079, 2080, 2081, 2082, 2083, 2084, 2085, 2086, 2087, 2088, 2089, 2090, 2091, 2092, 2093, 2094, 2095, 2096, 2097, 2098, 2099, 2100, 2101, 2102, 2103, 2104, 2105, 2106, 2107, 2108, 2109, 2110, 2111, 2112, 2113, 2114, 2115, 2116, 2117, 2118, 2119, 2120, 2121, 2122, 2123, 2124, 2125, 2126, 2127, 2128, 2129, 2130, 2131, 2132, 2133, 2134, 2135, 2136, 2137, 2138, 2139, 2140, 2141, 2142, 2143, 2144, 2145, 2146, 2147, 2148, 2149, 2150, 2151, 2152, 2153, 2154, 2155, 2156, 2157, 2158, 2159, 2160, 2161, 2162, 2163, 2164, 2165, 2166, 2167, 2168, 2169, 2170, 2171, 2172, 2173, 2174, 2175, 2176, 2177, 2178, 2179, 2180, 2181, 2182, 2183, 2184, 2185, 2186, 2187, 2188, 2189, 2190, 2191, 2192, 2193, 2194, 2195, 2196, 2197, 2198, 2199, 2200, 2201, 2202, 2203, 2204, 2205, 2206, 2207, 2208, 2209, 2210, 2211, 2212, 2213, 2214, 2215, 2216, 2217, 2218, 2219, 2220, 2221, 2222, 2223, 2224, 2225, 2226, 2227, 2228, 2229, 2230, 2231, 2232, 2233, 2234, 2235, 2236, 2237, 2238, 2239, 2240, 2241, 2242, 2243, 2244, 2245, 2246, 2247, 2248, 2249, 2250, 2251, 2252, 2253, 2254, 2255, 2256, 2257, 2258, 2259, 2260, 2261, 2262, 2263, 2264, 2265, 2266, 2267, 2268, 2269, 2270, 2271, 2272, 2273, 2274, 2275, 2276, 2277, 2278, 2279, 2280, 2281, 2282, 2283, 2284, 2285, 2286, 2287, 2288, 2289, 2290, 2291, 2292, 2293, 2294, 2295, 2296, 2297, 2298, 2299, 2300, 2301, 2302, 2303, 2304, 2305, 2306, 2307, 2308, 2309, 2310, 2311, 2312, 2313, 2314, 2315, 2316, 2317, 2318, 2319, 2320, 2321, 2322, 2323, 2324, 2325, 2326, 2327, 2328, 2329, 2330, 2331, 2332, 2333, 2334, 2335, 2336, 2337, 2338, 2339, 2340, 2341, 2342, 2343, 2344, 2345, 2346, 2347, 2348, 2349, 2350, 2351, 2352, 2353, 2354, 2355, 2356, 2357, 2358, 2359, 2360, 2361, 2362, 2363, 2364, 2365, 2366, 2367, 2368, 2369, 2370, 2371, 2372, 2373, 2374, 2375, 2376, 2377, 2378, 2379, 2380, 2381, 2382, 2383, 2384, 2385, 2386, 2387, 2388, 2389, 2390, 2391, 2392, 2393, 2394, 2395, 2396, 2397, 2398, 2399, 2400, 2401, 2402, 2403, 2404, 2405, 2406, 2407, 2408, 2409, 2410, 2411, 2412, 2413, 2414, 2415, 2416, 2417, 2418, 2419, 2420, 2421, 2422, 2423, 2424, 2425, 2426, 2427, 2428, 2429, 2430, 2431, 2432, 2433, 2434, 2435, 2436, 2437, 2438, 2439, 2440, 2441, 2442, 2443, 2444, 2445, 2446, 2447, 2448, 2449, 2450, 2451, 2452, 2453, 2454, 2455, 2456, 2457, 2458, 2459, 2460, 2461, 2462, 2463, 2464, 2465, 2466, 2467, 2468, 2469, 2470, 2471, 2472, 2473, 2474, 2475, 2476, 2477, 2478, 2479, 2480, 2481, 2482, 2483, 2484, 2485, 2486, 2487, 2488, 2489, 2490, 2491, 2492, 2493, 2494, 2495, 2496, 2497, 2498, 2499, 2500, 2501, 2502, 2503, 2504, 2505, 2506, 2507, 2508, 2509, 2510, 2511, 2512, 2513, 2514, 2515, 2516, 2517, 2518, 2519, 2520, 2521, 2522, 2523, 2524, 2525, 2526, 2527, 2528, 2529, 2530, 2531, 2532, 2533, 2534, 2535, 2536, 2537, 2538, 2539, 2540, 2541, 2542, 2543, 2544, 2545, 2546, 2547, 2548, 2549, 2550, 2551, 2552, 2553, 2554, 2555, 2556, 2557, 2558, 2559, 2560, 2561, 2562, 2563, 2564, 2565, 2566, 2567, 2568, 2569, 2570, 2571, 2572, 2573, 2574, 2575, 2576, 2577, 2578, 2579, 2580, 2581, 2582, 2583, 2584, 2585, 2586, 2587, 2588, 2589, 2590, 2591, 2592, 2593, 2594, 2595, 2596, 2597, 2598, 2599, 2600, 2601, 2602, 2603, 2604, 2605, 2606, 2607, 2608, 2609, 2610, 2611, 2612, 2613, 2614, 2615, 2616, 2617, 2618, 2619, 2620, 2621, 2622, 2623, 2624, 2625, 2626, 2627, 2628, 2629, 2630, 2631, 2632, 2633, 2634, 2635, 2636, 2637, 2638, 2639, 2640, 2641, 2642, 2643, 2644, 2645, 2646, 2647, 2648, 2649, 2650, 2651, 2652, 2653, 2654, 2655, 2656, 2657, 2658, 2659, 2660, 2661, 2662, 2663, 2664, 2665, 2666, 2667, 2668, 2669, 2670, 2671, 2672, 2673, 2674, 2675, 2676, 2677, 2678, 2679, 2680, 2681, 2682, 2683, 2684, 2685, 2686, 2687, 2688, 2689, 2690, 2691, 2692, 2693, 2694, 2695, 2696, 2697, 2698, 2699, 2700, 2701, 2702, 2703, 2704, 2705, 2706, 2707, 2708, 2709, 2710, 2711, 2712, 2713, 2714, 2715, 2716, 2717, 2718, 2719, 2720, 2721, 2722, 2723, 2724, 2725, 2726, 2727, 2728, 2729, 2730, 2731, 2732, 2733, 2734, 2735, 2736, 2737, 2738, 2739, 2740, 2741, 2742, 2743, 2744, 2745, 2746, 2747, 2748, 2749, 2750, 2751, 2752, 2753, 2754, 2755, 2756, 2757, 2758, 2759, 2760, 2761, 2762, 2763, 2764, 2765, 2766, 2767, 2768, 2769, 2770, 2771, 2772, 2773, 2774, 2775, 2776, 2777, 2778, 2779, 2780, 2781, 2782, 2783, 2784, 2785, 2786, 2787, 2788, 2789, 2790, 2791, 2792, 2793, 2794, 2795, 2796, 2797, 2798, 2799, 2800, 2801, 2802, 2803, 2804, 2805, 2806, 2807, 2808, 2809, 2810, 2811, 2812, 2813, 2814, 2815, 2816, 2817, 2818, 2819, 2820, 2821, 2822, 2823, 2824, 2825, 2826, 2827, 2828, 2829, 2830, 2831, 2832, 2833, 2834, 2835, 2836, 2837, 2838, 2839, 2840, 2841, 2842, 2843, 2844, 2845, 2846, 2847, 2848, 2849, 2850, 2851, 2852, 2853, 2854, 2855, 2856, 2857, 2858, 2859, 2860, 2861, 2862, 2863, 2864, 2865, 2866, 2867, 2868, 2869, 2870, 2871, 2872, 2873, 2874, 2875, 2876, 2877, 2878, 2879, 2880, 2881, 2882, 2883, 2884, 2885, 2886, 2887, 2888, 2889, 2890, 2891, 2892, 2893, 2894, 2895, 2896, 2897, 2898, 2899, 2900, 2901, 2902, 2903, 2904, 2905, 2906, 2907, 2908, 2909, 2910, 2911, 2912, 2913, 2914, 2915, 2916, 2917, 2918, 2919, 2920, 2921, 2922, 2923, 2924, 2925, 2926, 2927, 2928, 2929, 2930, 2931, 2932, 2933, 2934, 2935, 2936, 2937, 2938, 2939, 2940, 2941, 2942, 2943, 2944, 2945, 2946, 2947, 2948, 2949, 2950, 2951, 2952, 2953, 2954, 2955, 2956, 2957, 2958, 2959, 2960, 2961, 2962, 2963, 2964, 2965, 2966, 2967, 2968, 2969, 2970, 2971, 2972, 2973, 2974, 2975, 2976, 2977, 2978, 2979, 2980, 2981, 2982, 2983, 2984, 2985, 2986, 2987, 2988, 2989, 2990, 2991, 2992, 2993, 2994, 2995, 2996, 2997, 2998, 2999, 3000, 3001, 3002, 3003, 3004, 3005, 3006, 3007, 3008, 3009, 3010, 3011, 3012, 3013, 3014, 3015, 3016, 3017, 3018, 3019, 3020, 3021, 3022, 3023, 3024, 3025, 3026, 3027, 3028, 3029, 3030, 3031, 3032, 3033, 3034, 3035, 3036, 3037, 3038, 3039, 3040, 3041, 3042, 3043, 3044, 3045, 3046, 3047, 3048, 3049, 3050, 3051, 3052, 3053, 3054, 3055, 3056, 3057, 3058, 3059, 3060, 3061, 3062, 3063, 3064, 3065, 3066, 3067, 3068, 3069, 3070, 3071, 3072, 3073, 3074, 3075, 3076, 3077, 3078, 3079, 3080, 3081, 3082, 3083, 3084, 3085, 3086, 3087, 3088, 3089, 3090, 3091, 3092, 3093, 3094, 3095, 3096, 3097, 3098, 3099, 3100, 3101, 3102, 3103, 3104, 3105, 3106, 3107, 3108, 3109, 3110, 3111, 3112, 3113, 3114, 3115, 3116, 3117, 3118, 3119, 3120, 3121, 3122, 3123, 3124, 3125, 3126, 3127, 3128, 3129, 3130, 3131, 3132, 3133, 3134, 3135, 3136, 3137, 3138, 3139, 3140, 3141, 3142, 3143, 3144, 3145, 3146, 3147, 3148, 3149, 3150, 3151, 3152, 3153, 3154, 3155, 3156, 3157, 3158, 3159, 3160, 3161, 3162, 3163, 3164, 3165, 3166, 3167, 3168, 3169, 3170, 3171, 3172, 3173, 3174, 3175, 3176, 3177, 3178, 3179, 3180, 3181, 3182, 3183, 3184, 3185, 3186, 3187, 3188, 3189, 3190, 3191, 3192, 3193, 3194, 3195, 3196, 3197, 3198, 3199, 3200, 3201, 3202, 3203, 3204, 3205, 3206, 3207, 3208, 3209, 3210, 3211, 3212, 3213, 3214, 3215, 3216, 3217, 3218, 3219, 3220, 3221, 3222, 3223, 3224, 3225, 3226, 3227, 3228, 3229, 3230, 3231, 3232, 3233, 3234, 3235, 3236, 3237, 3238, 3239, 3240, 3241, 3242, 3243, 3244, 3245, 3246, 3247, 3248, 3249, 3250, 3251, 3252, 3253, 3254, 3255, 3256, 3257, 3258, 3259, 3260, 3261, 3262, 3263, 3264, 3265, 3266, 3267, 3268, 3269, 3270, 3271, 3272, 3273, 3274, 3275, 3276, 3277, 3278, 3279, 3280, 3281, 3282, 3283, 3284, 3285, 3286, 3287, 3288, 3289, 3290, 3291, 3292, 3293, 3294, 3295, 3296, 3297, 3298, 3299, 3300, 3301, 3302, 3303, 3304, 3305, 3306, 3307, 3308, 3309, 3310, 3311, 3312, 3313, 3314, 3315, 3316, 3317, 3318, 3319, 3320, 3321, 3322, 3323, 3324, 3325, 3326, 3327, 3328, 3329, 3330, 3331, 3332, 3333, 3334, 3335, 3336, 3337, 3338, 3339, 3340, 3341, 3342, 3343, 3344, 3345, 3346, 3347, 3348, 3349, 3350, 3351, 3352, 3353, 3354, 3355, 3356, 3357, 3358, 3359, 3360, 3361, 3362, 3363, 3364, 3365, 3366, 3367, 3368, 3369, 3370, 3371, 3372, 3373, 3374, 3375, 3376, 3377, 3378, 3379, 3380, 3381, 3382, 3383, 3384, 3385, 3386, 3387, 3388, 3389, 3390, 3391, 3392, 3393, 3394, 3395, 3396, 3397, 3398, 3399, 3400, 3401, 3402, 3403, 3404, 3405, 3406, 3407, 3408, 3409, 3410, 3411, 3412, 3413, 3414, 3415, 3416, 3417, 3418, 3419, 3420, 3421, 3422, 3423, 3424, 3425, 3426, 3427, 3428, 3429, 3430, 3431, 3432, 3433, 3434, 3435, 3436, 3437, 3438, 3439, 3440, 3441, 3442, 3443, 3444, 3445, 3446, 3447, 3448, 3449, 3450, 3451, 3452, 3453, 3454, 3455, 3456, 3457, 3458, 3459, 3460, 3461, 3462, 3463, 3464, 3465, 3466, 3467, 3468, 3469, 3470, 3471, 3472, 3473, 3474, 3475, 3476, 3477, 3478, 3479, 3480, 3481, 3482, 3483, 3484, 3485, 3486, 3487, 3488, 3489, 3490, 3491, 3492, 3493, 3494, 3495, 3496, 3497, 3498, 3499, 3500, 3501, 3502, 3503, 3504, 3505, 3506, 3507, 3508, 3509, 3510, 3511, 3512, 3513, 3514, 3515, 3516, 3517, 3518, 3519, 3520, 3521, 3522, 3523, 3524, 3525, 3526, 3527, 3528, 3529, 3530, 3531, 3532, 3533, 3534, 3535, 3536, 3537, 3538, 3539, 3540, 3541, 3542, 3543, 3544, 3545, 3546, 3547, 3548, 3549, 3550, 3551, 3552, 3553, 3554, 3555, 3556, 3557, 3558, 3559, 3560, 3561, 3562, 3563, 3564, 3565, 3566, 3567, 3568, 3569, 3570, 3571, 3572, 3573, 3574, 3575, 3576, 3577, 3578, 3579, 3580, 3581, 3582, 3583, 3584, 3585, 3586, 3587, 3588, 3589, 3590, 3591, 3592, 3593, 3594, 3595, 3596, 3597, 3598, 3599, 3600, 3601, 3602, 3603, 3604, 3605, 3606, 3607, 3608, 3609, 3610, 3611, 3612, 3613, 3614, 3615, 3616, 3617, 3618, 3619, 3620, 3621, 3622, 3623, 3624, 3625, 3626, 3627, 3628, 3629, 3630, 3631, 3632, 3633, 3634, 3635, 3636, 3637, 3638, 3639, 3640, 3641, 3642, 3643, 3644, 3645, 3646, 3647, 3648, 3649, 3650, 3651, 3652, 3653, 3654, 3655, 3656, 3657, 3658, 3659, 3660, 3661, 3662, 3663, 3664, 3665, 3666, 3667, 3668, 3669, 3670, 3671, 3672, 3673, 3674, 3675, 3676, 3677, 3678, 3679, 3680, 3681, 3682, 3683, 3684, 3685, 3686, 3687, 3688, 3689, 3690, 3691, 3692, 3693, 3694, 3695, 3696, 3697, 3698, 3699, 3700, 3701, 3702, 3703, 3704, 3705, 3706, 3707, 3708, 3709, 3710, 3711, 3712, 3713, 3714, 3715, 3716, 3717, 3718, 3719, 3720, 3721, 3722, 3723, 3724, 3725, 3726, 3727, 3728, 3729, 3730, 3731, 3732, 3733, 3734, 3735, 3736, 3737, 3738, 3739, 3740, 3741, 3742, 3743, 3744, 3745, 3746, 3747, 3748, 3749, 3750, 3751, 3752, 3753, 3754, 3755, 3756, 3757, 3758, 3759, 3760, 3761, 3762, 3763, 3764, 3765, 3766, 3767, 3768, 3769, 3770, 3771, 3772, 3773, 3774, 3775, 3776, 3777, 3778, 3779, 3780, 3781, 3782, 3783, 3784, 3785, 3786, 3787, 3788, 3789, 3790, 3791, 3792, 3793, 3794, 3795, 3796, 3797,

128

128

weidly

# Hyper

5 KUSOV NA VÁKU / 5 BOMBONIEREK NA BALONČÍKU /  
5 KUSOV NA VÁKU / 5 BOMBONIEREK NA BALONČÍKU /  
5 KUSOV NA VÁKU / 5 BOMBONIEREK NA BALONČÍKU /  
5 KUSOV NA VÁKU / 5 BOMBONIEREK NA BALONČÍKU /



KAKAOVO-MLEČNÁ POCHOŤKA  
KAKAOVO-MLEČNÁ POCHOŤKA

100 g

Hyper

weidly

KAKAOVO-MLEČNÁ POCHOŤKA S MLEČNÝMI  
LIEČIVÝMI PRÍRODNÝMI VÝKŮBKAMI  
KAKAOVO-MLEČNÁ POCHOŤKA S MLEČNÝMI  
LIEČIVÝMI PRÍRODNÝMI VÝKŮBKAMI

**Obsah:** Kakao-mlečná pochúťka 95% tuku,  
mliečna pochúťka 1% tuku, prírodné mliečne  
výkubky 0,5%, stabilizátor (E322) a cukor  
prírodného pôvodu. Obsah tuku 50%  
a obsah mlieka 10%.

**Prírodné mliečne výkubky (E322):** Prírodné  
mliečne výkubky sú prírodným zdrojom  
vitamínov a minerálov. Sú to kľúčové  
zložky pre zdravie srdca a krvných  
ciev. Sú tiež zdrojom kalcia a vitamínu D.  
Prírodné mliečne výkubky sú tiež  
zdrojom železa a vitamínu B12.

**Obsah tuku 50%:** Obsah tuku 50% je  
zaručený. Obsah tuku 50% je zaručený.  
Obsah tuku 50% je zaručený. Obsah tuku  
50% je zaručený. Obsah tuku 50% je  
zaručený. Obsah tuku 50% je zaručený.

**Prírodné mliečne výkubky (E322):** Prírodné  
mliečne výkubky sú prírodným zdrojom  
vitamínov a minerálov. Sú to kľúčové  
zložky pre zdravie srdca a krvných  
ciev. Sú tiež zdrojom kalcia a vitamínu D.  
Prírodné mliečne výkubky sú tiež  
zdrojom železa a vitamínu B12.

The compound chocolate is made by  
weidly, 1000 Saffa, St-Charles St,  
tel: 00421 905 100000

EXP. DATE:  
LOT/INSP

2006



## Výsledky dotazu Rešerše OZ (ÚPV, OHIM, WIPO)

Údaje byly získány dne 23.7.2007. Na základě dat ze dne (poslední aktualizace DB): ÚPV 22.7.2007 18:14 OHIM 16.7.2007 00:00 WIPO 20.7.2007 00:00.

1 z 1

Zdroj: OHIM  
 (210) Číslo přihlášky: 962076  
 (540) Reprodukce:



(511) Třída výrobků a služeb: 39  
 (531) Obrazové třídy: 29.1.7, 29.1.11  
 (220) Datum podání přihlášky: 21.10.1998 EU  
 (320) Datum práva přednosti: 27.07.1998  
 (310) Číslo prioritní přihlášky: 920 253  
 (330) Země priority: BX  
 (442) Datum zveřejnění přihlášky: 26.02.2001 EU  
 (151) Datum zápisu: 17.09.2001 EU  
 (730) Přihlašovatel/vlastník: United Parcel Service of America, Inc., United Parcel Service of America, Inc., 55 Glenlake Parkway, NE, Atlanta, 30328, Spojené státy americké  
 (812) Země původu: Spojené státy americké  
 (740) Zástupce: FRESHFIELDS BRUCKHAUS DERINGER, Feldmühleplatz 1, Düsseldorf, 40545, Spolková republika Německo  
 (591) Barevná  
 (558) Barvy: DE Braun  
 EN Brown  
 FR Brun  
 Stav dokumentu: Registrovaná OZ - registrace zveřejněna  
 Druh: Barva  
 (510) Seznam výrobků a služeb: FR 39 Transport; emballage et entreposage de marchandises; services ayant trait au transport et à la livraison de lettres, documents, messages, produits d'imprimerie et autres marchandises et biens par divers moyens de transport.  
 EN 39 Transport; packing and storing of goods; services with relation to transportation and delivery of letters, documents, messages, printed matter, and other goods and properties by various means of transportation.  
 DE 39 Transportwesen; Verpacken und Lagern von Waren; Dienstleistungen im Zusammenhang mit dem Transport und der Auslieferung von Briefen, Dokumenten, Nachrichten, Druckereierzeugnissen und anderen Waren und Eigentumsgegenständen mittels verschiedener Transportmittel.

[Zpět na hitlist](#)

Worldwide Services  
Synchronising the world of commerce



10398

47535



800 18 11 11  
www.ups.com

Worldwide Services  
*Synchronising the world of commerce*



5A2 6312

www.cesk.o

ZÁSEROVÁNÍ

BSC  
67-35

CS

ZND 04-9





**OCHRANNÉ ZNÁMKY****ÚŘAD PRŮMYSLOVÉHO VLASTNICTVÍ**

Databáze obsahuje národní ochranné známky (ÚPV), mezinárodní ochranné známky (WIPO) s  
designací ČR a EU a komunitární ochranné známky (OHIM).

Data ÚPV jsou aktuální ke dni: 22.4.2007

Data WIPO jsou aktuální ke dni: 19.4.2007

Data OHIM jsou aktuální ke dni: 28.2.2007

Zdroj	ÚPV-ČR
(210) Číslo spisu	160522
(540) Reprodukce/Znění OZ	



(111) Číslo zápisu	<b>240980</b>
(511) Třídy výrobků a služeb	16, 41, 42
(531) Vídeňské obrazové třídy	27.5.1 ; 27.3.15 ; 7.1.20 ; 7.1.21 ; 27.5.8
(220) Datum podání přihlášky	30.10.2000
(320) Datum práva přednosti:	30.10.2000
(330) Země priority:	CZ
(442) Datum zveřejnění přihlášky	14.11.2001
(151) Datum zápisu	21.02.2002
(730) Přihlašovatel/vlastník	<b>Skaut - český skauting ABS</b> V Háji 261 Praha 11 - Jižní Město CZ 14900
(740) Zástupce	<b>Ing. Vencel Adolf</b> Třešňová 620 Liberec 14 CZ 460 14
Stav	Platný dokument
Druh	Kombinovaná
(510) Seznam výrobků a služeb	(16) časopisy, tiskoviny; (41) výchova, vzdělávání, zábava, sportovní a kulturní aktivity, výchova v duchu skautského životního stylu, uplatňování družinového systému, učení se prostřednictvím praktických činností a rozvíjením dovedností, učení se postojům, používání výchovných prostředků jako je zážitek, skupinový prožitek, služba společnosti, skautská symbolika a hry, pobyt a činnosti v přírodě, rozvoj tvořivosti, kreativity, adaptability, týmové spolupráce, postupné a stimulované vzdělávání, přednášky, kurzy, semináře, schůzky,

srazy, výpravy, veřejné akce a vystoupení, kurzy, semináře, schůzky, srazy, výpravy, veřejné akce a vystoupení, táboření, publikační činnost, soutěže, závody, zimní a letní tábory; (42) dočasné ubytování.

---

Přehled položek rejstříku Výpis z rejstříku OZ

---

#### UPOZORNĚNÍ

Tento výpis má pouze informativní charakter a údaje pro jeho vytvoření byly získány na síti Internet.  
Domníváte-li se, že obsahuje chyby, obraťte se prosím na Úřad průmyslového vlastnictví.  
Údaje byly získány na <http://www.upv.cz> dne 22.04.2007 20:12

# OCHRANNÉ ZNÁMKY

## ÚŘAD PRŮMYSLUVÉHO VLASTNICTVÍ

Databáze obsahuje národní ochranné známky (ÚPV), mezinárodní ochranné známky (WIPO) s designací ČR a EU a komunitární ochranné známky (OHIM).

Data ÚPV jsou aktuální ke dni: 12.3.2008

Data WIPO jsou aktuální ke dni: 11.3.2008

Data OHIM jsou aktuální ke dni: 11.3.2008

Zdroj  
(210) Číslo spisu  
(540) Reprodukce/Znění OZ

ÚPV-ČR  
446736

**LL.A.**  
**Law Litigation Arbiter**  
**www.ustavprava.cz**

(111) Číslo zápisu  
(511) Třídy výrobků a služeb  
(531) Videaňské obrazové třídy  
(220) Datum podání přihlášky  
(320) Datum práva přednosti  
(330) Změ přirocity  
(442) Datum zveřejnění přihlášky  
(151) Datum zápisu  
(730) Přihlašovatel/vlastník

**291883**  
35, 41, 45  
29.1.1 ; 29.1.4 ; 27.5.19 ; 26.5.22  
23.03.2007  
23.03.2007  
CZ  
25.04.2007  
01.08.2007  
ÚSTAV PRÁVA A PRAVNÍ VĚDY, o.p.s. Institutio iuris et iurisprudentiae  
Štěpánská 633/49  
Praha 1 CZ  
11000

(740) Zástupce

JUDr. Luděk Lisse, Ph.D., advokát  
Borovského 2220/11  
Praha 5 CZ  
155 00

(591)

Barevná  
Platný dokument  
Kombinovaná

Stav  
Druh

(510) Seznam výrobků a služeb

(35) organizačně ekonomická zprostředkovatelská činnost, poradenství v obchodní činnosti, data (vyhledávání v počítačových souborech pro třetí osoby), daňové přiznání (příprava a vyhotovení), dodavatelské služby pro třetí osoby (nákup zboží a služeb pro jiné podniky), poradenství při vedení podniků, informace (obchodní nebo podnikatelské), obchodní a průmyslové podání (pomoc při řízení), obchodní management; (41) poradenství pro vzdělávání a školení činnost, vzdělávací a školení činnost pro právníky a obory příbuzné, poradenství pro výše uvedené služby, dálkové studium, elektronické publikování (DTP), informace o výchově a vzdělávání, organizování a vedení kolokvií, konferencí, kongresů, symposií a seminářů; (45) právnícké služby, zprostředkovatelská a poradenská činnost pro právníky a obory příbuzné, arbitrážní služby, správa autorských práv, expertizy, konzultační služby v oblasti duševního vlastnictví, duševní vlastnictví (licence), duševní vlastnictví (ochrana).

[Přehled položek rejstříku](#) [Výpis z rejstříku OZ](#)

### UPOZORNĚNÍ

Tento výpis má pouze informativní charakter a údaje pro jeho vytvoření byly získány na síti Internet.  
Domníváte-li se, že obsahuje chyby, obraťte se prosím na Úřad průmyslového vlastnictví.  
Údaje byly získány na <http://www.upv.cz> dne 13.03.2008 12:08

## Výsledky dotazu Rešerše OZ (ÚPV, OHIM, WIPO)

Údaje byly získány dne 10.5.2006. Na základě dat ze dne (poslední aktualizace DB): ÚPV 10.5.2006 18:52 OHIM 2.5.2006 00:00 WIPO 9.5.2006 00:00.  
11 z 54

Zdroj: OHIM  
Číslo přihlášky: 1772086  
Znění ochranné známky: YAHOO  
Reprodukce:

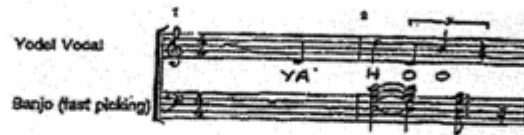

Třidy výrobků a služeb: 35, 38, 42  
Obrazové třídy: 24, 17, 13  
Datum podání přihlášky: 18.07.2000 EU  
Datum zveřejnění: 14.05.2001 EU  
Datum zápisu: 19.12.2001 EU  
Vlastník/Přihlašovatel: Yahoo! Inc., 3420 Central Expressway, Santa Clara, 95051, Spojené státy americké  
Země původu: Spojené státy americké  
Zástupce: BOULT WADE TENNANT, Verulam Gardens 70 Gray's Inn Road, London, WC1X 8BT, Velká Británie  
Stav řízení: Registrovaná OZ - registrace zveřejněna  
Druh: Zvuková  
Barevná: Ne  
Seznam výrobků a služeb:

- FR 35** Administration commerciale; travaux de bureau; services informatiques y compris indexation, recherche et consultation d'informations, de sites et d'autres ressources; conseils en organisation des affaires, y compris assistance et conseils dans le cadre de la création de commerces de détail en ligne; conseils en organisation des affaires, y compris assistance et conseils concernant la création de commerces de détail et de vente par correspondance, la publicité par correspondance et le traitement administratif des commandes; gestion, publicité et marketing de sites web commerciaux en ligne; promotion de produits et services de tiers par le placement de publicités et d'écrans visuels publicitaires sur un site électronique en ligne accessible via un réseau informatique mondial; services en matière de fichiers d'adresses pour aider à trouver des personnes, endroits, organisations, numéros de téléphone, pages d'accueil et adresses électroniques; promotion du site web de tiers, à savoir diffusion de publicité pour le compte de tiers via un réseau de communication électronique en ligne; informations relatives aux produits et services de tiers sous la forme d'un guide d'achat par le moyen d'un réseau informatique mondial; promotion de produits et services de tiers par l'organisation et la tenue de concours promotionnels via un réseau informatique mondial; promotion de sites web pour le compte de tiers
- 38** Communications et télécommunications, à savoir services de messagerie électronique et services de messagerie électronique fournis via des bornes; services de télécommunications fournis par des bornes; mise à disposition de communications téléphoniques via des réseaux informatiques; transmission électronique de données, images et documents via des terminaux et des réseaux informatiques; émission et diffusion de contenu audio, vidéo et multimédia par radio, communication mobile et sans fil, la télévision, télévision câblée, circuit fermé, réseaux de communication électronique ou réseaux informatiques; fourniture d'infrastructures en ligne pour l'interaction directe avec d'autres utilisateurs informatiques relatifs à des sujets d'intérêt général ou à la participation à des jeux; services d'appel radioélectrique; panneaux d'information informatiques dans le domaine de l'intérêt public; et services téléphoniques; services informatiques, à

## Výsledky dotazu Rešerše OZ (ÚPV, OHIM, WIPO)

Údaje byly získány dne 10.5.2006. Na základě dat ze dne (poslední aktualizace DB): ÚPV 10.5.2006 18:52 OHIM 2.5.2006 00:00 WIPO 9.5.2006 00:00.

5 z 54

Zdroj: OHIM  
Číslo přihlášky: 1040955  
Reprodukce:



Třídy výrobků a služeb: 9, 35, 38  
Obrazové třídy: 24.17.13  
Datum podání přihlášky: 12.01.1999 EU  
Datum zveřejnění: 27.03.2000 EU  
Datum zápisu: 30.10.2000 EU  
Vlastník/Přihlašovatel: Nokia Corporation, Kellalahdentie 4, Espoo, 02150, Finsko  
Země původu: Finsko  
Zástupce: BENJON OY, Fredrikinkatu 55 A 6, Helsinki, 00100, Finsko  
Stav řízení: Registrovaná OZ - registrace zveřejněna  
Druh: Zvuková  
Barevná: Ne  
Popis: DE Kennmelodie von Nokia Corporation.  
EN Signature tune of Nokia Corporation.  
FR Indicatif de Nokia Corporation.

## Seznam výrobků a služeb:

- FR 9** Appareils et instruments scientifiques, nautiques, géodésiques, électriques, photographiques, cinématographiques, optiques, de pesage, de mesurage, de signalisation, de contrôle (inspection), de secours (sauvetage) et d'enseignement; appareils pour l'enregistrement, la transmission, la reproduction du son ou des images; supports d'enregistrement magnétiques, disques acoustiques; distributeurs automatiques et mécanismes pour appareils à prépaiement; caisses enregistreuses, machines à calculer, équipement pour le traitement de l'information et les ordinateurs; logiciels informatiques (enregistrés); dispositifs de télécommunication.
- 35** Publicité; gestion des affaires commerciales; administration commerciale; travaux de bureau.
- 38** Télécommunications.
- EN 9** Scientific, nautical, surveying, electric, photographic, cinematographic, optical, weighing, measuring, signalling, checking (supervision), life-saving and teaching apparatus and instruments; apparatus for recording, transmission or reproduction of sound or images; magnetic data carriers, recording discs; automatic vending machines and mechanisms for coin-operated apparatus; cash registers, calculating machines, data processing equipment and computers; computer software (recorded); telecommunications devices.
- 35** Advertising; business management; business administration; office functions.
- 38** Telecommunications.
- DE 9** Wissenschaftliche, Schifffahrts-, Vermessungs-, elektrische, photographische, Film-, optische, Waage-, Mess-, Signal-, Kontroll-, Rettungs- und Unterrichtsapparate und -instrumente; Geräte zur Aufzeichnung, Übertragung und Wiedergabe von Ton und Bild; Magnetaufzeichnungsträger, Schallplatten; Verkaufsautomaten und Mechaniken für geldbetätigte Apparate; Registrierkassen, Rechenmaschinen, Datenverarbeitungsgeräte und Computer, Computersoftware (gespeichert); Telekommunikationsgeräte.

## Výsledky dotazu Rešerše OZ (ÚPV, OHIM, WIPO)

Údaje byly získány dne 10.5.2006. Na základě dat ze dne (poslední aktualizace D8): ÚPV 10.5.2006 18:52 OHIM 2.5.2006 00:00 WIPO 9.5.2006 00:00.

1 z 7

Zdroj: OHIM  
 Číslo přihlášky: 428870  
 Znění ochranné známky: THE SMELL OF FRESH CUT GRASS  
 Reprodukce:

# The smell of fresh cut grass

Třída výrobků a služeb: 28  
 Obrazové třídy: 98,1  
 Datum podání přihlášky: 11.12.1996 EU  
 Datum práva přednosti: 19.07.1996 BX  
 Datum zveřejnění: 15.05.2000 EU  
 Datum zápisu: 11.10.2000 EU  
 Vlastník/Přihlašovatel: Vennootschap onder Firma Senta Aromatic Marketing, . Polanerbaan 13e, WOERDEN, 3447 GN, Nizozemí  
 Země původu: Nizozemí  
 Zástupce: NOVAGRAAF NEDERLAND B.V., Hogehilweg 3, Amsterdam, 1101 CA, Nizozemí  
 Stav řízení: Registrovaná OZ - registrace zveřejněna  
 Druh: Čichová  
 Barevná: Ne  
 Popis: DE Besteht aus dem Duft von frisch gemähtem Gras, aufgetragen auf das Produkt.  
 EN The mark consists of the smell of fresh cut grass applied to the product.  
 FR La marque consiste en l'odeur de l'herbe fraîchement coupée appliquée sur le produit.  
 Seznam výrobků a služeb: FR 28 Balles de tennis.  
 EN 28 Tennis balls.  
 DE 28 Tennisbälle.

Zpět na Hlášku Další

**OCHRANNÉ ZNÁMKY****ÚŘAD PRŮMYSLUVÉHO VLASTNICTVÍ**

Databáze obsahuje národní ochranné známky (ÚPV), mezinárodní ochranné známky (WIPO) s  
designací ČR a EU a komunitární ochranné známky (OHIM).

Data ÚPV jsou aktuální ke dni: 8.6.2007

Data WIPO jsou aktuální ke dni: 7.6.2007

Data OHIM jsou aktuální ke dni: 31.5.2007

Zdroj  
(210) Číslo spisu  
(540) Reprodukce/Znění OZ

ÚPV-ČR  
16779



(111) Číslo zápisu	<b>97281</b>
(511) Třidy výrobků a služeb	12
(531) Vídeňské obrazové třídy	27.1 ; 27.5
(220) Datum podání přihlášky	17.01.1930
(320) Datum práva přednosti:	17.01.1930
(330) Země priority:	CZ
(151) Datum zápisu	17.01.1930
(730) Přihlašovatel/vlastník	<b>AERO Vodochody a.s.</b> Odolená Voda CZ 25070
Přihlašovatel/vlastník (historický)	<b>AERO a.s.</b>  Praha CS od: 01.12.1990 - do:02.01.1991
Přihlašovatel/vlastník (historický)	<b>AERO koncern československého leteckého průmyslu</b>  Praha CS od: 01.07.1988 - do:01.12.1990
Přihlašovatel/vlastník (historický)	<b>AERO n.p.</b>  Vodochody CS od: 16.12.1966 - do:01.07.1988
Přihlašovatel/vlastník (historický)	<b>Orlíčan n.p.</b>



**OCHRANNÉ ZNÁMKY****ÚŘAD PRŮMYSLUVÉHO VLASTNICTVÍ**

Databáze obsahuje národní ochranné známky (ÚPV), mezinárodní ochranné známky (WIPO) s  
designací ČR a EU a komunitární ochranné známky (OHIM).

Data ÚPV jsou aktuální ke dni: 8.6.2007

Data WIPO jsou aktuální ke dni: 7.6.2007

Data OHIM jsou aktuální ke dni: 31.5.2007

Zdroj	ÚPV-ČR
(210) Číslo spisu	115
(540) Reprodukce/Znění OZ	



(111) Číslo zápisu	<b>115731</b>
(511) Třídy výrobků a služeb	6, 7, 8, 9, 11, 12, 13, 16, 21
(531) Vídeňské obrazové třídy	26.1
(220) Datum podání přihlášky	07.09.1932
(320) Datum práva přednosti:	07.09.1932
(330) Země priority:	CZ
(151) Datum zápisu	07.09.1932
(730) Přihlašovatel/vlastník	<b>Zbrojovka Brno a. s.</b> Lazaretní 7/1 Brno - Zábrdovice CZ 61500
Přihlašovatel/vlastník (historický)	<b>ZB Trade, a.s.</b>  Čelakovského sady 433/10 Praha 2 CZ 12000 od: 06.11.2002 - do: 16.12.2005
Přihlašovatel/vlastník (historický)	<b>Zbrojovka Brno a. s.</b>  Lazaretní 7 Brno CZ 65617 od: 20.10.1995 - do: 06.11.2002
Přihlašovatel/vlastník	<b>Zbrojovka Brno, státní podnik</b>

# OCHRANNÉ ZNÁMKY

## ÚŘAD PRŮMYSLOVÉHO VLASTNICTVÍ

Databáze obsahuje národní ochranné známky (ÚPV), mezinárodní ochranné známky (WIPO) s  
designací ČR a EU a komunitární ochranné známky (OHIM).

Data ÚPV jsou aktuální ke dni: 10.9.2007

Data WIPO jsou aktuální ke dni: 7.9.2007

Data OHIM jsou aktuální ke dni: 27.8.2007

Zdroj	ÚPV-ČR
(210) Číslo spisu	29359
(540) Reprodukce/Znění OZ	 
(111) Číslo zápisu	<b>155547</b>
(511) Třidy výrobků a služeb	29, 30, 32
(531) Videňské obrazové třídy	11.3 ; 11.3.5 ; 26.4 ; 26.4.5
(220) Datum podání přihlášky	23.08.1963
(320) Datum práva přednosti:	23.08.1963
(330) Země priority:	CZ
(151) Datum zápisu	28.08.1963
(730) Přihlašovatel/vlastník	<b>VITANA, a.s.</b> Byšice CZ 27732
Přihlašovatel/vlastník (historický)	<b>VITANA BYŠICE</b>  Byšice-Liblice CS od: 01.01.1989 - do:31.03.1991
Přihlašovatel/vlastník (historický)	<b>Tukový průmysl, koncernový podnik Vitana</b>  Byšice CS od: 08.01.1982 - do:01.01.1989
Přihlašovatel/vlastník (historický)	<b>Vitana, národní podnik</b>  Byšice CS od: 28.08.1963 - do:08.01.1982
(740) Zástupce	<b>Advokátní a patentová kancelář Traplová, Hakr, Kubát</b> <b>JUDr. Traplová Jarmila</b>

**OZ 213503**

(111)	Číslo zápisu	<b>213503</b>
(151)	Dátum zápisu	<b>10.4.2006</b>
(210)	Číslo prihlášky	<b>5505-2005</b>
(220)	Dátum podania prihlášky	<b>14.4.2005</b>
(310)	Číslo prioritnej prihlášky	
(370)	Dátum podania prioritnej prihlášky	
(330)	Krajina alebo organizácia priority	
(440)	Dátum zverejnenia prihlášky po preskúmaní	<b>5.1.2006</b>
	Číslo Vestníka	<b>01/2006</b>
(450)	Dátum oznámenia o zápise ochrannej známky	<b>7.7.2006</b>
	Číslo Vestníka	<b>07/2006</b>
(511)	Medzinárodné triedenie tovarov a služieb	<b>35, 39, 41</b>
(511)	Zoznam zatriedených tovarov a služieb	<b>35 - Reklamná činnosť, administratívne práce pre tretie osoby, automatizované spracovanie dát, vedenie účtovníctva. 39 - Služby cestovnej agentúry, služby sprievodcu turistického ruchu, služby v oblasti agroturistiky, nepravidelná doprava osôb, služby osobnej dopravy vo vyhradených mestských územiach. 41 - Prekladateľské a tlmočnické služby, prevádzkovanie technických zariadení ľudovej zábavy - turistický vláčik.</b>
(531)	Medzinárodné triedenie obrazových prvkov	
(540)	Znenie OZ / Reprodukcia známky	<b>PREŠPORÁČIK</b>
(550)	Druh známky	<b>slovná</b>
(554)	Trojrozmerná známka	
(551)	Údaje o kolektívnej známke	<b>individuálna</b>
(551)	Členovia združenia podnikateľov	
(591)	Údaje o uplatňovaných farbách	<b>čiernebiele</b>
(732)	Meno a adresa majiteľa (-ov)	<b>Fablánová Jana, Ing.; Mierové 167/C; 821 05 Bratislava; SK</b>
(740)	Meno a adresa zástupcu (-ov)	<b>Šujanová Mária, Ing.; Slatinská 4; 821 07 Bratislava; SK</b>
(800)	Číslo medzinárodného zápisu	
(800)	Dátum medzinárodného zápisu	
(800)	Názov štátu medzinárodného zápisu OZ	
(511)	Zoznam tovarov a služieb, ktoré majú byť chránené OZ-ENG	
(580)	Predpokladaný dátum platnosti ochrannej známky	<b>14.4.2015</b>
	Stav	<b>zapísaná</b>
	Prvý stav OZ	<b>platná</b>
	Nadobúdateľ licencie a dátum zápisu do registra	
	Čiastočný prevod OZ	
	Dátum obnovy zápisu OZ	
	Zánik práva na OZ	
	Výmaz OZ	
	Čiastočný výmaz OZ	
	Zriadenie záložného práva na OZ	

Tieto informácie boli získané z internetovej stránky ÚPV SR dňa 17.05.2007 o 14 hodine. Posledná aktualizácia k 17.05.2007. Údaje zverejňované v databáze ÚPV SR na internete majú iba informačný charakter a nenahrádzajú výpis z registra.





®

O R I G I N A L

*Budweiser*  
*Budvar*

*Světlý ležák*



**BUDWEISER**®

Vyrobeno a plněno v pivovaru Budějovický Budvar, n.p.  
České Budějovice, Česká republika



# Budvar<sup>®</sup>

## ČESKOBUDĚJOVICKÉ PIVO

*Prvotřídní suroviny jsou základem nezaměnitelné a nenapodobitelné chuti piva Budweiser Budvar. Spolu s péčí věnovanou výrobě, originálním původem a tradicí vaření piva v Českých Budějovicích tak zaručují jedinečný chuťový zážitek pokaždé, když se napijete.*

Složení: voda z artéských studní, ječný slad, žatecký hlávkový chmel. Pasterováno. Skladujte v chladu a temnu. Obsah alk.: 5% obj. Podávejte chlazené!

**MINIMÁLNÍ TRVANLIVOST DO:**

16.07.2008

[www.budvar.cz](http://www.budvar.cz)



ZÁLOHOVÁNY OBAL



e 0,50l

Anno



1795

Samson®

Budweiser Bier

SVĚTLÝ LEŽÁK



PREMIUM

## 2. SYMBOLY SPOLČENSTVÍ V NEGATIVU

Pokud je barva podkladu obalu nebo etikety tmavá, znaková by symboly použitá v negativním kontextu za použití barvy podkladu obalu nebo etikety.



## 3. KONTRAST S BARVAMI PODKLADU

Pokud se symbol v barevném provedení používá na barevném podkladě, na kterém je symbol stejně viditelný, je vhodný použití symbolu v situacích, kde není k dispozici, který slepě kontrast s barvou podkladu.



## 4. TYPOGRAFIE

Pro text musí být použita velká písmena typu Times Roman.

## 5. ZMĚNSKÉ

Minimální výška symbolů šestiúhelníků činí 15 mm v průměru.

## 6. „CHRÁNĚNÉ OZNAČENÍ PŮVODU“ A PŘÍSLUŠNÁ ZKRATKA V JAZYCÍCH ES

Jazyk ES	Výraz	Zkratka
ES	denominación de origen protegida	DOP
CS	chráněné označení původu	CHOP
DA	beskyttet oprindelsesbetegnelse	BOR
DE	geschützte Ursprungsbezeichnung	g.U.
ET	katvitatud piirkondanimetus	KPN
EL	προστατευμένη ονομασία προέλευσης	ΠΟΠ
EN	protected designation of origin	PDO



# Databáze českých označení původu a zeměpisných označení

Úřad průmyslového vlastnictví

Data jsou aktuální ke dni: 19.3.2008

Číslo přihlášky	63
Znění	PLZENĚ
Jazykové mutace znění	PILSEN PILSENER PILSNER PILS
Číslo zápisu	1
Číslo mezinárodního zápisu	1
Datum podání přihlášky	13.02.1967
Datum zápisu	01.02.1974
Datum mezinárodního zápisu	22.11.1967
Žadatel/Uživatel	Plzeňský Prazdroj a.s., U Prazdroje 7, Plzeň, 304 97, CZ
Provozovna	Plzeňský Prazdroj, a.s., Plzeň, 304 97, CZ
Území/Zeměpisná oblast	město Plzeň
Zboží/Výrobky	Pivo
Specifikace	12 stupňový ležák světlý je tradiční, charakterově silně odlišný výrobek vícestupňového piva. Typičnost výrobku je způsobována řadou faktorů, které vzájemně na sebe působí a doplňují se. Z nich nejdůležitější, ovlivňující typický charakter piva, vedle jakosti základních surovin a odborné práce, je vliv vody, a to vody velmi měkké, používané k vlastnímu vaření mladiny. Dále je to technologický proces varního postupu používání příslušného otopu, varní pánve malého obsahu studené vedení ve spilce i ve sklepe. V neposlední míře jsou to i prostory ležáckého sklepa, kde přirozené skalní prostředí se systémem chladicího zařízení zajišťuje vyrovnanou nízkou teplotu po dobu celého roku i konstantní nasycenost vzduchu vodou.
Stav	Platný dokument

## Přehled položek rejstříku

### UPOZORNĚNÍ

Tento výpis má pouze informativní charakter a údaje pro jeho vytvoření byly získány na síti Internet.

Domníváte-li se, že obsahuje chyby, obraťte se prosím na Úřad průmyslového vlastnictví.

Údaje byly získány na <http://www.upv.cz> dne 20.03.2008 18:06

Made in Russia  
000.585.24  
18378  
NLE  
IKEA  
Design and Quality  
IKEA of Sweden

# PŘÍKLAD: Nezapsaná označení



Příloha 1.  
**Olympijský symbol**



609694

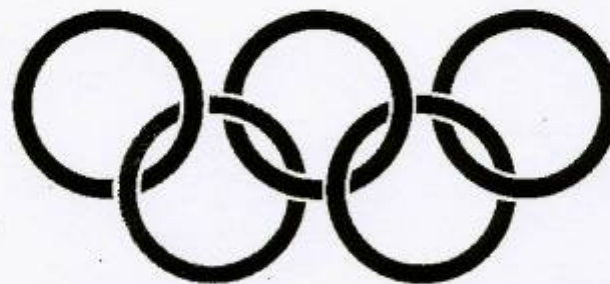

609693

**OLYMPIC**

609691

Příloha 4.  
Chráněná symbolika ČOV



194119



OFICIÁLNÍ MASKOT  
ČESKÉHO OLYMPIJSKÉHO TÝMU  
211470



241529



241528

# Hrdý sponzor Českého olympijského týmu



PILSNER URQUELL  
PIVO SVĚTLÝ LEŽÁK  
VYRÁBÍ: PLZEŇSKÝ PRAZDROJ, A.S.,  
U PRAZDROJE 7, 304 97 PLZEŇ,  
ČESKÁ REPUBLIKA  
ALKOHOL: 4,4% OBJ.  
SLOŽENÍ: VODA, JEČNÉ SLADY,  
CHMELOVÉ PRODUKTY  
Pasterizováno. Baleno v ochranné atmosféře.  
Skladovat v temnu a chladu. Záláhovaný obal  
Infolinka: 251 020 020

Alkohol za volant nepatří.

[www.pilsner-urquell.cz](http://www.pilsner-urquell.cz)  
Minimální trvanlivost do:

26.11.08  
0821471957

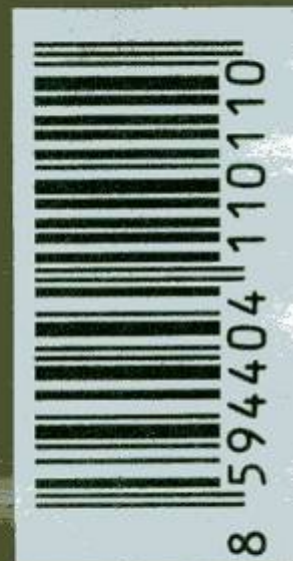

e 500ml

**CAFÉ**  
**HAWELKA**  







MANOEL  
CAFFE

illy



**ANNA** Professionals

**MASSAGE, HAIR-DRESSING  
& BOUTIQUE**

[www. HEKU-Produkte® .de](http://www.HEKU-Produkte.de)

# 120 Eiskugelbeutel

120 Kugeln einzeln entnehmbar



Vyhledej:  Vyhledat  
 na google.com  v seznamu firem  v inzerci



- Chci osobní stránky
- Chci firemní stránky
- Chci e-shop
- Reference
- Pro inzerty
- ABC Seznamy

**0 Kč**  
  
**Osobní stránky**  
Pokračujte zde

**0 Kč**  
  
**Firemní stránky**  
Pokračujte zde

**95 Kč**  
  
**E-shop**  
Pokračujte zde

### Internet pro každého

#### YXXOR Multimedia

Již nepotřebujete webmastera, správce domény, webhosting, programátora, designera při tvorbě internetových stránek, to vše obsahuje **YXXOR**. Nyní stačí jen umět psát na stroji a za 15 minut můžete bez znalostí a strachu objevit kouzlo Internetu. Vytvořte si osobní, firemní nebo e-commerce prezentaci za minimální cenu.

1x1 a.s. je jediným poskytovatelem programu **YXXOR** v České republice. **YXXOR** je chráněný produkt firmy 1x1x1 GmbH zapsaný u patentového úřadu v Mnichově. **YXXOR** je program na jednoduchou výrobu vlastní internetové prezentace bez cizí pomoci.

Díky nejmodernějším funkcím si Vámi vytvořené stránky můžete pouhým kliknutím uložit na počítač a následně například vypálit na CD.

Pro maximální komfort v práci s obrázky Vám systém pomůže zmenšit fotografie bez nutnosti používat složité programy. Stačí jen připojit fotoaparát, kliknout "vložit obrázek" a fotka se sama zmenší na požadované rozměry.

Chcete-li nechat vydělávat Vaše stránky 24 hodin denně pro Vás, můžete využít sofistikovaný bannerový program. Pomocí něj si můžete na stránky jednoduchým způsobem vložit tři typy bannerů: textový, flash nebo obrázkový banner. Pokud chcete pomoci s grafickým zpracováním, stačí kontaktovat naše designery na e-mailu [design@1x1.cz](mailto:design@1x1.cz).



**OCHRANNÉ ZNÁMKY****ÚŘAD PRŮMYSLUVÉHO VLASTNICTVÍ**

Databáze obsahuje národní ochranné známky (ÚPV), mezinárodní ochranné známky (WIPO) s  
designací ČR a EU a komunitární ochranné známky (OHIM).

Data ÚPV jsou aktuální ke dni: 6.5.2007

Data WIPO jsou aktuální ke dni: 3.5.2007

Data OHIM jsou aktuální ke dni: 30.4.2007

Zdroj  
(210) Číslo spisu  
(540) Reprodukce/Znění OZ

ÚPV-ČR  
436377

**CZ.**  
**nic**  
správce domény cz

(111) Číslo zápisu **285568**  
(511) Třídy výrobků a služeb 38, 42  
(531) Vídeňské obrazové třídy 27.5.15 ; 27.5.10 ; 24.17.2 ; 27.5.7  
(220) Datum podání přihlášky 10.04.2006  
(320) Datum práva přednosti: 10.04.2006  
(330) Země priority: CZ  
(442) Datum zveřejnění přihlášky 16.08.2006  
(151) Datum zápisu 27.11.2006  
(730) Přihlašovatel/vlastník **CZ.NIC, z.s.p.o.**  
Americká 23/525  
Praha 2 CZ  
12000  
Přihlašovatel/vlastník  
(historický) **CZ.NIC, z.s.p.o.**  
Lužná 591  
Praha 6 CZ  
16000  
od: 27.11.2006 - do:30.11.2006  
(740) Zástupce **Petr Hostaš**  
Na Struze 1740/7  
Praha 1 CZ  
110 00  
Stav Platný dokument  
Druh Kombinovaná  
(510) Seznam výrobků a služeb (38) provozování jmenných serverů (počítačová komunikace),

poskytování informací z registru doménových jmen; (42)  
registrace doménových jmen.

Přehled položek rejstříku Výpis z rejstříku OZ

---

#### UPOZORNĚNÍ

Tento výpis má pouze informativní charakter a údaje pro jeho vytvoření byly získány na síti Internet.  
Domnívate-li se, že obsahuje chyby, obraťte se prosím na Úřad průmyslového vlastnictví.  
Údaje byly získány na <http://www.upv.cz> dne 06.05.2007 21:28



# Příklad: Obchodní firmy

**V ý p í s**  
z obchodního rejstříku, vedeného  
Krajským soudem v Brně  
oddíl C, vložka 43256

---

**!!!UPOZORNĚNÍ!!!**  
Tento výpis má pouze **informativní** charakter.  
Data pro jeho vytvoření byla získána z počítačové sítě INTERNET. V případě, že se domníváte, že  
obsahuje chyby, obraťte se prosím na rejstříkový soud.

---

Datum zápisu:	3. února 2003
Obchodní firma:	Mamka s Taťkou s.r.o.
Sídlo:	Bzenec, Bzinská 264, PSČ 696 81
Identifikační číslo:	263 12 719
Právní forma:	Společnost s ručením omezeným





JOSEF  
**VOKOUN**

VYRÁBÍTEL

hudeb. nástrojů

83 Školní ulice 83



MATERIALISTA

VOJTĚCH

**PANENKA**

25 velké náměstí 25

ZBOŽÍ LÉČIVÉ, BARVY, LAKY A POD.  
vše levně a dobře.

ZÁVOD ZALOŽEN  
1858

Dodavatel

pro c.k.

PLUKY

*Handwritten cursive text, possibly 'Handwritten' or similar.*

VLASTNÍ

výroba všech druhů

PRUKAVIC

Obvazů průtržní

KAREL

**WEBER**  
**ZLATNÍK**

stříbrník a klenotník.  
**OBCHOD OPTICKÝ**

PŘÍSEŽNÝ ZNALEC C.K. KRAJSKÉHO SOUDU.

24 VELKÉ NÁMĚSTÍ 24

Odporučuje svůj velký výběr

## V ý p i s

z obchodního rejstříku, vedeného  
Krajským soudem v Českých Budějovicích  
oddíl A, vložka 2482

### !!! UPOZORNĚNÍ !!!

Tento výpis má pouze **informativní** charakter.  
Data pro jeho vytvoření byla získána z počítačové sítě INTERNET. V případě, že se domníváte, že obsahuje chyby, obraťte se prosím na rejstříkový soud.

**Datum zápisu:** 25.října 1993  
**Označení organizační složky** Waldviertler Sparkasse von 1842 AG  
**podniku zahraniční osoby:**  
**Sídlo:** Jindřichův Hradec, Klášterská 126/II, PSČ 377 01  
**Identifikační číslo:** 490 60 724

#### Předmět podnikání:

- přijímání vkladů od veřejnosti
- poskytování úvěrů
- finanční pronájem (finanční leasing)
- platební styk a zúčtování
- poskytování záruk
- výkon funkce depozitáře
- poskytování bankovních informací
- obchodování na vlastní účet nebo účet klienta 2. s peněžními prostředky v cizích měnách
- poradenství ve věcech kapitálové struktury, průmyslové strategie a v souvisejících otázkách a poradenství a služby v oblasti fúzí a koupí podniků
- úschova cenností
- vydávání a správa platebních prostředků

#### Vedoucí organizační složky:

Gerhard Hufnagl, dat. nar. 30.03.1960  
Lengenfeld bei Krems, Dornergasse 10, PSČ 3552  
Rakouská republika Organizační složku zastupuje a za ni podepisuje její vedoucí společně s jedním členem představenstva nebo kteříkoli dva členové představenstva.

#### Zřizovatel - zahraniční osoba:

Waldviertler Sparkasse von 1842 AG  
Waidhofen a.d. Thaya  
Rakouská republika - Waldviertler Sparkasse von 1842 AG je ve smyslu ustanovení § 92 odst. 4 rakouského zákona o bankách (BWG) univerzálním právním nástupcem (univerzální sukcese) Waldviertler Sparkasse von 1842.  
- řídí se rakouským právem  
- zapsán v obchodním rejstříku vedeném Zemským soudem v Krems an der Donau pod FN 279850 w  
Prokura- Mag. Franz Schalko, nar. 11.3.1964, bytem Karl Illner-Strasse 36/5/2, 3830 Waidhofen/Thaya, Rakouská republika, den vzniku funkce 1.11.2007.  
Prokurista zastupuje společnost vždy alespoň s jedním členem představenstva.

#### Statutární orgán zřizovatele - zahraniční osoby:

##### předseda představenstva:

Gerhard Hufnagl, dat. nar. 30.03.1960  
Lengenfeld bei Krems, Dornergasse 10, PSČ 3552  
Rakouská republika



**TENRYU**



天竜

TENRYU

RYU

G

6

5 4

4

8



## V ý p í s

z obchodního rejstříku, vedeného  
Krajským soudem v Ostravě  
oddíl C, vložka 24018

## !!!UPOZORNĚNÍ!!!

Tento výpis má pouze **informativní** charakter.  
Data pro jeho vytvoření byla získána z počítačové sítě INTERNET. V případě, že se domníváte, že obsahuje chyby, obraťte se prosím na rejstříkový soud.

**Datum zápisu:** 30.dubna 2001  
**Obchodní firma:** OSTRAVA EXPORT, s.r.o. "v likvidaci"  
**Sídlo:** Ostrava - Vítkovice, ulice Kotkova 2/192, PSČ 703 00  
**Identifikační číslo:** 258 79 120  
**Právní forma:** Společnost s ručením omezeným

**Předmět podnikání:**

- velkoobchod
- specializovaný maloobchod
- zprostředkování obchodu

**Statutární orgán:**

**jednatel:** Ing. František Švejda, r.č. 561130/0409  
Slatiňany, Vítězství 207, PSČ 538 21  
den vzniku funkce: 24.května 2005

Způsob jednání za společnost:  
za společnost jedná jednatel, který bude sám jménem společnosti  
jednat

**Likvidátor:**

Ing. Petr Klus, CSc.  
Frýdek-Místek, Řeznická 33, PSČ 738 01

**Společníci:**

Ing. František Švejda, r.č. 561130/0409  
Slatiňany, Vítězství 207, PSČ 538 21

**Vklad:** 100 000,- Kč

**Splaceno:** 100 %

Obchodní podíl: 50%

ABCD plus s.r.o.

Nové Město na Moravě, Masarykova 176, okres Žďár nad Sázavou, PSČ 592 31

Identifikační číslo: 255 14 199

**Vklad:** 100 000,- Kč

**Splaceno:** 100 %

Obchodní podíl: 50%

**Základní kapitál:** 200 000,- Kč

**Ostatní skutečnosti:**

- Právní důvod zrušení společnosti:  
Usnesením Krajského soudu v Ostravě ze dne 14.12.2006, č.j. 24 Cm 149/2006-20, které  
nabylo právní moci dne 18.1.2007, byla společnost zrušena s likvidací a jmenován likvidátor.

Tento výpis je neprodejný a byl pořízen na Internetu (<http://www.justice.cz>).

Dne: 05.05.07 14:26:18

Údaje platné ke dni 04.05.2007, 6:00

## V ý p i s

z obchodního rejstříku, vedeného  
Městským soudem v Praze  
oddíl C, vložka 99432

## !!!UPOZORNĚNÍ!!!

Tento výpis má pouze **informativní** charakter.  
Data pro jeho vytvoření byla získána z počítačové sítě INTERNET. V případě, že se domníváte, že obsahuje chyby, obraťte se prosím na rejstříkový soud.

**Datum zápisu:** 9.dubna 2004  
**Obchodní firma:** Ostrava Immobiliengesellschaft s.r.o.  
**Sídlo:** Praha 1, Národní 21/340, PSČ 110 00  
**Identifikační číslo:** 271 41 811  
**Právní forma:** Společnost s ručením omezeným

**Předmět podnikání:**

- pronájem nemovitostí, bytů a nebytových prostor bez poskytování jiných než základních služeb zajišťujících řádný provoz nemovitostí, bytů a nebytových prostor

**Statutární orgán:**

**Jednatel:** Dr. Thomas Finne, dat. nar. 08.09.1958  
Hamburk, Ernst-Albers-Straße 16, PSČ 220 43  
Spolková republika Německo  
den vzniku funkce: 1.listopadu 2006

**Jednatel:** Wilhelm Wellner, dat. nar. 08.03.1967  
Hamburk, Rainweg 2, PSČ 202 49  
Spolková republika Německo  
den vzniku funkce: 1.listopadu 2006

**Jednatel:** Henning Eggers, dat. nar. 31.07.1969  
Halstenbek, Weidenstraße 8c, PSČ 254 69  
Spolková republika Německo  
den vzniku funkce: 1.listopadu 2006

Jménem společnosti jednají jednatelé vždy společně.

**Společníci:**

CURA Beteiligungsgesellschaft Tschechien m.b.H.  
Wandsbeker Str.3-7, 22179 Hamburk  
Spolková republika Německo  
**Vklad:** 500 000,- Kč  
**Splaceno:** 100 %  
Obchodní podíl: 100%

**Základní kapitál:** 500 000,- Kč  
**Splaceno:** 100 %

Tento výpis je neprodejný a byl pořízen na Internetu (<http://www.justice.cz>).

Dne: 05.05.07 14:19:56

Údaje platné ke dni 04.05.2007, 6:00

## V ý p í s

z obchodního rejstříku, vedeného  
Krajským soudem v Ostravě  
oddíl C, vložka 11065

### !!!UPOZORNĚNÍ!!!

Tento výpis má pouze **informativní** charakter.

Data pro jeho vytvoření byla získána z počítačové sítě INTERNET. V případě, že se domníváte, že obsahuje chyby, obraťte se prosím na rejstříkový soud.

**Datum zápisu:** 16.září 1993  
**Obchodní firma:** Ostravská aukční síň s.r.o.  
**Sídlo:** Ostrava, Poděbradova 909/41, okres Ostrava-město  
**Identifikační číslo:** 483 92 812  
**Právní forma:** Společnost s ručením omezeným

#### Předmět podnikání:

- koupě zboží za účelem jeho dalšího prodeje a prodej
- realitní agentury
- nákup a prodej nemovitostí
- provádění dobrovolných dražeb movitých věcí podle zákona o veřejných dražbách
- provádění veřejných dražeb
- správa a údržba nemovitostí
- správa nemovitostí
- domovníká činnost
- činnost podnikatelských, finančních, organizačních a ekonomických poradců
- poradenství v oblasti financí a investic
- organizační a ekonomické poradenství
- podnikatelské poradenství
- zajišťování veřejných zakázek
- poradenství v obchodních záležitostech, při plánování, organizaci, kontrole v oblasti řízení a podobně

#### Statutární orgán:

**jednatel:** Ing. Břetislav Hodan, r.č. 570415/2223  
Ostrava - Poruba, Ludvíka Poděště 1859  
den vzniku funkce: 27.května 1994

Jednání za společnost: Jednatel je oprávněn jednat za společnost osobně a samostatně v plném rozsahu.

#### Společníci:

JUDr. Radek Hudeček, r.č. 630630/2189  
Ostrava, Repinova 22  
**Vklad:** 100 000,- Kč  
**Splaceno:** 100 %  
Obchodní podíl: 100%  
**Základní kapitál:** 100 000,- Kč

Tento výpis je neprodejný a byl pořízen na Internetu (<http://www.justice.cz>).

Dne: 05.05.07 14:30:10

Údaje platné ke dni 04.05.2007, 6:00

## V ý p í s

nadace z nadačního rejstříku, vedeného  
Městským soudem v Praze  
oddíl N, vložka 28

## !!!UPOZORNĚNÍ!!!

Tento výpis má pouze **informativní** charakter.  
Data pro jeho vytvoření byla získána z počítačové sítě INTERNET. V případě, že se domníváte, že obsahuje chyby, obraťte se prosím na rejstříkový soud.

**Datum zápisu:** 11.září 1998  
**Název:** Nadace"Nadání Josefa, Marie a Zdeňky Hlávkových"  
**Sídlo:** Praha 1, Vodičkova 17  
**Identifikační číslo:** 002 16 194  
**Účel nadace:**  
 - Účelem Nadání je podporovat vědecké, literární a umělecké snahy českého národa, přispívat k uspokojování jeho kulturních potřeb, podporovat vynikající studenty na českých vysokých školách pražských a mladé vědecké pracovníky.  
**Správní rada:**  
**předseda správní rady a prezidia:** Prof.JUDr. Václav Pavliček, CSc, r.č. 340808/064  
 Praha 4, Bohuslava ze Švamberka 1  
**člen správní rady a prezidia:** Prof.Ing.arch. Josef Pechar, DrSc, r.č. 340122/090  
 Praha 3, Čáslavská 7/1866  
**člen správní rady:** Doc.MUDr. Pavel Kalvach, CSc, r.č. 440425/009  
 Praha 2, Bělehradská 65  
**člen správní rady:** prof. Ing. Jiří Witzany, DrSc., r.č. 410411/105  
 Praha 6, Krohova 9/2260, PSC 160 00  
 den vzniku funkce: 5.dubna 2006  
**člen správní rady:** Prof.PhDr. František Šmahel, DrSc, r.č. 340817/079  
 Praha 9, Kuttelwascherová 925  
**místopředseda správ.rady a prezidia:** Prof. Jaroslav Vostrý, r.č. 310124/111  
 Praha 5-Hlubočepy, Dreyerova 625  
**člen správní rady:** Ing.arch. Jiří Voves, r.č. 450104/075  
 Praha 5, Zadní Kopanina 26  
**člen správní rady:** Prof. Ing. Milan Sojka, CSc., r.č. 510323/114  
 Praha 8, Karlín, Vitkova 24  
**člen správní rady:** doc. JUDr. Marie Karfiková, CSc., r.č. 505523/278  
 Brandýs nad Labem - Stará Boleslav, Pražská 1060/62  
 Nadání zastupuje předseda správní rady v jeho nepřítomnosti v souladu s platným statutem zastupuje místopředseda správní rady.  
**Dozorčí rada:**  
**předseda dozorčí rady:** Prof.Ing. Břetislav Benda, DrSc, r.č. 251223/077  
 Praha 6, Nad Bořislavkou 52  
**člen dozorčí rady:** prof. MUDr. Josef Syka, DrSc., r.č. 400918/071  
 Praha 6, Na Okraji 448/42A, PSC 160 00



**člen dozorčí rady:** Doc. Ing. Zdeněk Vospěl, CSc., r.č. 400226/406  
Praha 6, Na Vlčovce 2039/2A, PSČ 160 00

**Zřizovatel:**

Josef Hlávka - závěť

**Výše nadačního jmění:** 291 087 520,- Kč

**Výčet majetku:**

Výčet nemovitého majetku tvořící jmění:

- 1) Hlávkovy domy č.p. 736, Praha 1-Nové Město
- 2) bytový dům č.p. 1322, Praha 4-Pankrác, Hvězdova ulice č. 37
- 3) areál bývalého lihovaru v Lužanech, na pozemku ppč 1/1 k.ú. Lužany u Přeštic, obec Lužany, okr. Plzeň-jih
- 4) areál bývalého velkostatku v Lužanech na pozemku 3/2, 2/1 v k.ú. Lužany, okr. Plzeň-jih
- 5) nemovitost č.p. 40 v Lužanech, na pozemcích p.č. 5/1, 5/3, 5/4 vk.ú. Lužany u Přeštic, okr. Plzeň-jih, včetně příslušenství a pozemků
- 6) zámek v Lužanech, č.p. 1, k.ú. Lužany u Přeštic, okr. Plzeň-jih, včetně zastavěného pozemku.

**Peněžní prostředky**

- ve výši 10.000.000,- Kč spravovaných Českou spořitelnou, a.s. na účtu správy nadačního jmění č. 1091952/0800, na základě smlouvy o správě cenných papírů a obstarání vypořádání obchodů s nimi, komisionářské smlouvy o obstarání koupě nebo prodeje cenných papírů a jejího dodatku č. 1 a smlouvy o investičním poradenství a jejího dodatku č. 1, uzavřených ve smyslu § 8 odst. 2 písm. b), odst. 3 písm. a) a f) zák.č. 591/1992 Sb., o cenných papírech v platném znění

- ve výši 25.475.000,- Kč spravovaných Raiffeisenbank, a.s. na účtu č. 6820014245/5500 na základě smlouvy o správě cenných papírů a obstarání vypořádání obchodů s cennými papíry a jejího dodatku č. 1, smlouvy o obhospodařování majetku a jejich dodatků č. 1, č. 2, č. 3, č. 4 a č. 5 a smlouvy o zřízení a vedení běžného investičního účtu, uzavřenými ve smyslu příslušných ustanovení zák. č. 591/1992 Sb., o cenných papírech v platném znění.

**Ostatní skutečnosti:**

- Datum vzniku 25. ledna 1904
- Nadační listina stvrzena 29. října 1911
- Nový statut nadace byl schválen na zasedání správní rady dne 22. června 1998.
- Dne 8. března 1994 byla zaregistrována u Obvodního úřadu v Praze 1, pod registračním číslem 364/94.

---

Tento výpis je neprodejný a byl pořízen na Internetu (<http://www.justice.cz>)

Dne: 05.05.07 14:17:12

Údaje platné ke dni 04.05.2007, 6:00

---

# PŘÍKLAD: Vynálezy

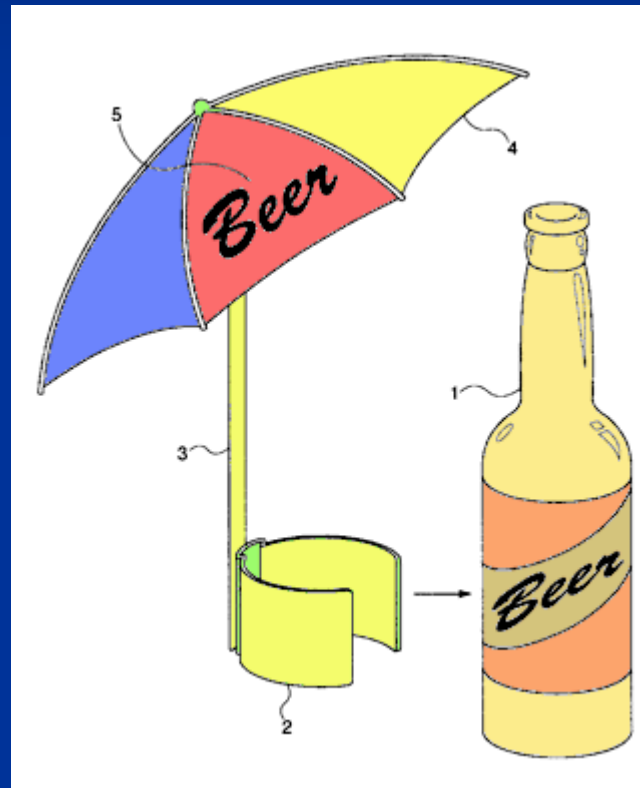



US006637447B2

**(12) United States Patent**  
McMullin et al.**(10) Patent No.:** US 6,637,447 B2  
**(45) Date of Patent:** Oct. 28, 2003**(54) BEERBRELLA****(76) Inventors:** Mason Schott McMullin, #7 Ridgeway St., St. Louis, MO (US) 63117; Robert Platt Bell, 8033 Washington Rd., Alexandria, VA (US) 22308; Mark Andrew See, 8033 Washington Rd., Alexandria, VA (US) 22308**(\*) Notice:** Subject to any disclaimer, the term of this patent is extended or adjusted under 35 U.S.C. 154(b) by 33 days.**(21) Appl. No.:** 09/981,966**(22) Filed:** Oct. 19, 2001**(65) Prior Publication Data**

US 2003/0075208 A1 Apr. 24, 2003

**(51) Int. Cl.<sup>7</sup>** ..... A45B 11/00; A45B 13/00; A45B 23/00**(52) U.S. Cl.** ..... 135/16; 220/694; 206/217**(58) Field of Search** ..... 135/16; 220/694, 220/703; 215/386, 400; D3/S; 248/519, 534, 231.81, 230.7; 206/217**(56) References Cited**

## U.S. PATENT DOCUMENTS

973,731 A	* 10/1910	Watkins	
2,199,915 A	* 5/1940	Howard	
2,556,439 A	* 6/1951	Peerson	215/386
4,188,965 A	* 2/1980	Morinan	135/16
4,638,645 A	1/1987	Sanila	62/457
4,871,141 A	* 10/1989	Chen	248/534

5,058,757 A	* 10/1991	Pros	220/739
5,086,712 A	* 2/1992	Clark	108/50.12
5,115,930 A	* 5/1992	Poster	220/705
5,186,196 A	* 2/1993	Gorka et al.	135/16
5,365,966 A	* 11/1994	McLaren	135/16
5,396,915 A	* 3/1995	Bernar	135/16
D361,018 S	* 8/1995	Drape et al.	D7/619
5,544,783 A	* 8/1996	Conigliaro	220/735
D394,589 S	* 5/1998	King	D7/707
5,823,496 A	10/1998	Foley et al.	248/514

\* cited by examiner

Primary Examiner—Robert Canfield

(74) Attorney, Agent, or Firm—Robert Platt Bell

**(57) ABSTRACT**

The present invention provides a small umbrella ("Beerrella") which may be removably attached to a beverage container in order to shade the beverage container from the direct rays of the sun. The apparatus comprises a small umbrella approximately five to seven inches in diameter, although other appropriate sizes may be used within the spirit and scope of the present invention. Suitable advertising and/or logos may be applied to the umbrella surface for promotional purposes. The umbrella may be attached to the beverage container by any one of a number of means, including clip, strap, cup, foam insulator, or as a coaster or the like. The umbrella shaft may be provided with a pivot to allow the umbrella to be suitably angled to shield the sun or for aesthetic purposes. In one embodiment, a pivot joint and counterweight may be provided to allow the umbrella to pivot out of the way when the user drinks from the container.

**10 Claims, 5 Drawing Sheets**



Figure 1

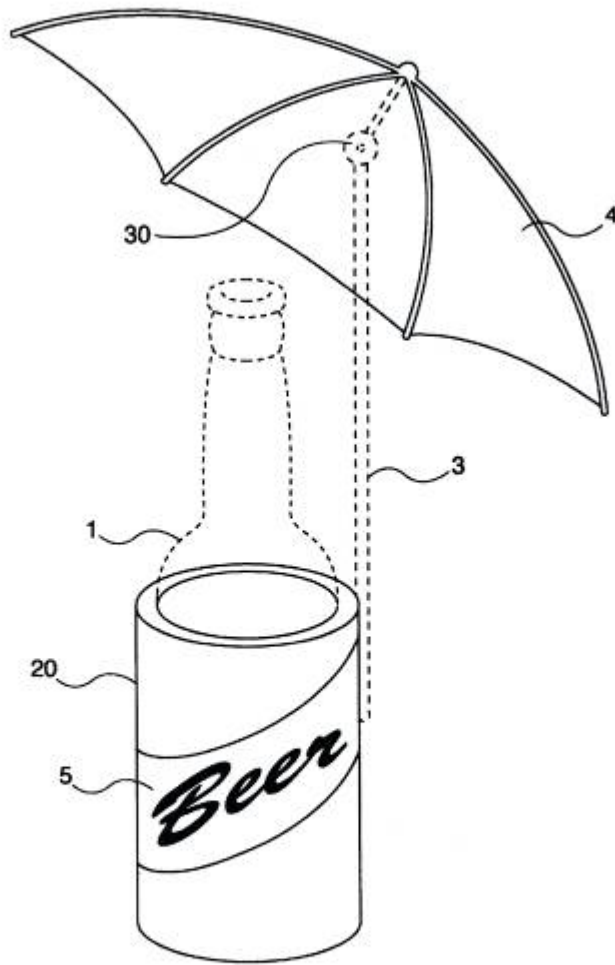

Figure 3



US006655077B1

(12) **United States Patent**  
Trevino(10) Patent No.: **US 6,655,077 B1**  
(45) Date of Patent: **Dec. 2, 2003**(54) **TRAP FOR A MOUSE**(76) Inventor: **Jose Trevino**, 7556 Alameda Ave., El Paso, TX (US) 79915

(\*) Notice: Subject to any disclaimer, the term of this patent is extended or adjusted under 35 U.S.C. 154(b) by 0 days.

(21) Appl. No.: **10/197,961**(22) Filed: **Jul. 17, 2002**(51) Int. Cl.<sup>7</sup> ..... **A01M 23/30**(52) U.S. Cl. .... **43/81; 43/81.5**(58) Field of Search ..... **43/81, 81.5, 88, 43/92, 82, 83.5, 97, 58**(56) **References Cited****U.S. PATENT DOCUMENTS**

1,167,493 A	*	1/1916	Grubbs	43/81
1,223,271 A	*	4/1917	Grubbs	43/81
1,623,841 A	*	4/1927	King	43/81
1,799,323 A	*	4/1931	Ross et al.	43/81
2,188,297 A	*	1/1940	Graybill	43/81
2,216,529 A	*	10/1940	Bryley	43/81
2,231,984 A	*	2/1941	Aaderson	43/81
2,581,628 A	*	1/1952	Burwell	43/81
2,616,211 A	*	11/1952	Johnson	43/81
3,968,589 A	*	7/1976	Basham	43/81
4,071,972 A	*	2/1978	Cozibear	43/92
4,245,423 A		1/1981	Souza et al.	
4,574,519 A		3/1986	Eckbrecht	

4,592,162 A	*	6/1986	Hallback	43/81
4,711,049 A		12/1987	Kass	
5,001,857 A	*	3/1991	McDaniel et al.	43/81
5,148,624 A		9/1992	Schmidt	
6,119,391 A		9/2000	Maccaga	
6,137,415 A	*	10/2000	Rasi	43/81
6,199,314 B1		3/2001	Ballard	
6,282,832 B1		9/2001	Manno	

**FOREIGN PATENT DOCUMENTS**

GB 2209113 A \* 5/1989 ..... A01M/23/24

\* cited by examiner

*Primary Examiner*—Peter M. Poon*Assistant Examiner*—Joan M. Olszewski(74) *Attorney, Agent, or Firm*—Richard L. Miller

(57)

**ABSTRACT**

An improved trap for a mouse of the type having a baseboard, a U-shaped jaw member that is pivotally mounted on the baseboard for pivotal movement from a cocked position to a sprung position, a bait pedal that is attached to the baseboard, and a trigger mechanism that has a longitudinal axis and which is operatively attached to the bait pedal and when the U-shaped jaw member is in the cocked position thereof the trigger mechanism is operatively connected to the U-shaped jaw member. The improvement includes the trigger mechanism allowing the U-shaped jaw member to achieve the sprung position thereof only when the trigger mechanism is rotated about the longitudinal axis thereof.

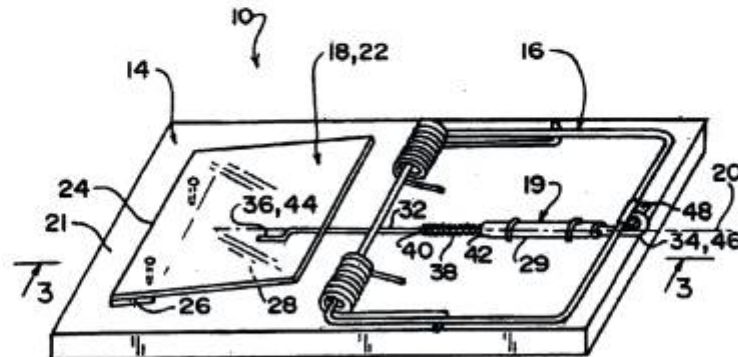
**7 Claims, 1 Drawing Sheet**

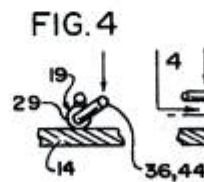
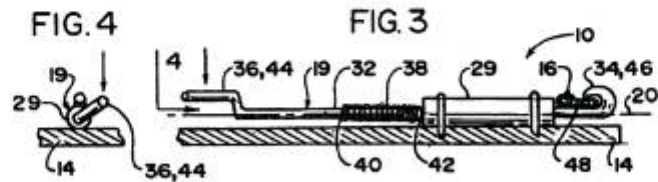
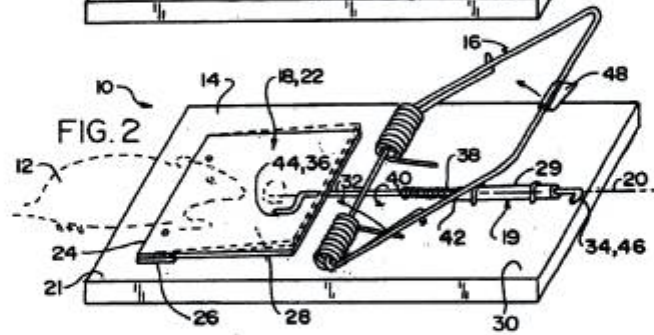
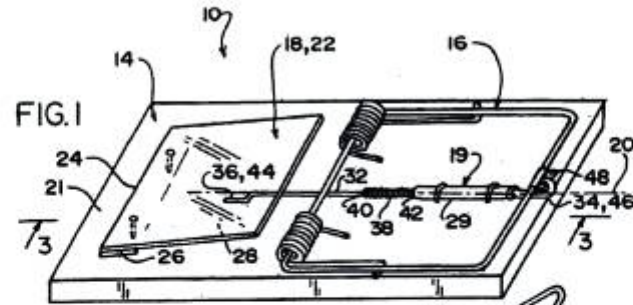

# PŘÍKLAD: Odrůdy rostlin





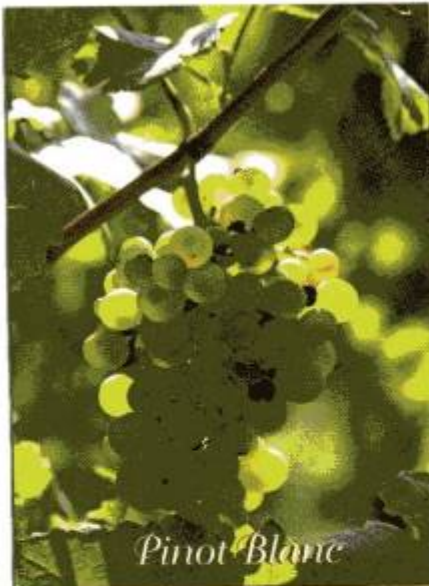

*Pinot Blanc*

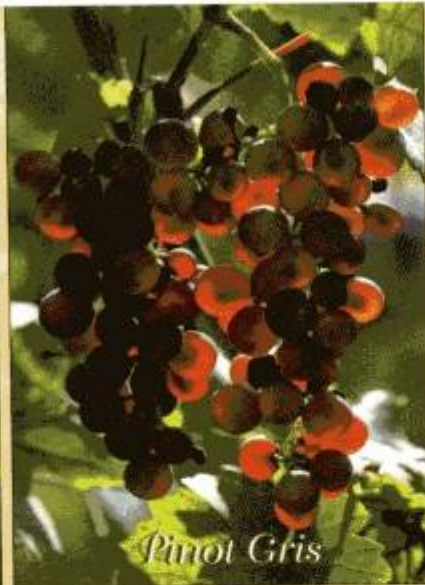

*Pinot Gris*



*Riesling*

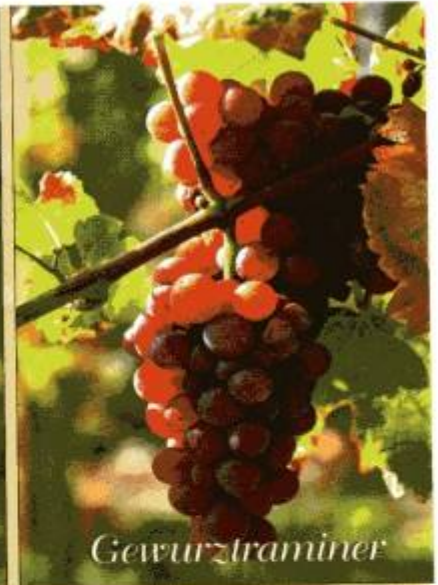

*Gewurztraminer*



*Pinot Noir*



*Muscat*



*Chasselas*

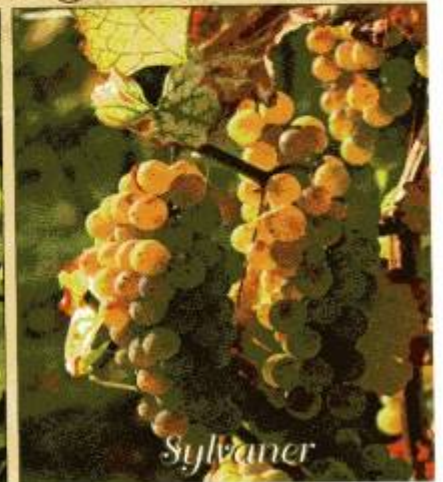

*Sylvaner*

*Cépages d'Alsace*





## ■ Letošní nové révové víno

*Beaujolais Nouveau* F

*Vino novello* I

*Svatomartinské* CZ

svátek sv. Martina 11. listopadu



2006  
**Beaujolais**  
**PRIMEUR**  
*Appellation Beaujolais Contrôlée*  
*Mis en bouteille dans la région de production par*  
*Marquis de Valclair*  
*Négociant-Eleveur à F.21300*  
 Alc. 12% vol. - FRANCE - 750ml

**BEAUJOLAIS PRIMEUR**

Beaujolais Primeur ist der erste  
 Beaujolais aus der ersten Lese.

Er wird aus der Gamay-Rebe gekeltert und  
 sollte so jung getrunken werden wie er ist.  
 Ein Primeur bereichert jedes Mahl. Er braucht  
 keinen großen Anlass und schmeckt  
 zum "Entrécôte" genauso gut wie zum  
 Abendbrot mit Wurst und Käse.

Genießen Sie  
 diesen Wein leicht gekühlt.

**ÚSTŘEDNÍ KONTROLNÍ A ZKUŠEBNÍ ÚSTAV ZEMĚDĚLSKÝ**

Hroznová 2, 656 06 Brno

Odbor odrůdového zkušebnictví

**DATABÁZE ODRŮD****Odrůda (1)**

Číslo	Odrůda	Plodina / druh	Ochrana práv (OP)	Registrace (REG)	Subjekty
VIT00671	Muškrát moravský	Réva (moštová) Vitis L.	Udělení: 08-12-2004 Platnost do: 31-12-2034	Registrace: 08-05-1987 Prodloužení registrace: 15-08-1997	OP - Držitel práv: 605 OP - Držitel práv: 749 Udržovatel: 982 Udržovatel: 749 Udržovatel: 605

Počet nalezených záznamů: 1

**Subjekt (3)**

Kód	Jméno / Název	PO BOX	Ulice	Město	PSČ	Stát	IČ	DIČ	Telefon	Fax	E-Mail
605	Šlechtitelská stanice vinařská, s.r.o.			Polešovice 634	687 37	Česká republika, CZ	49977474	CZ49977474	572 593 358	572 593 385	ssv.polesovice@quick.cz
749	Ing. Alois Tománek			Boršice 671	687 09	Česká republika, CZ	46253572				
982	AMPELOS, ŠLECHTITELSKÁ STANICE VINAŘSKÁ ZNOJMO, a.s.			Vrbovec 274	671 24	Česká republika, CZ	25551787	CZ25551787	515 230 103	515 230 103	info@ampelos.cz

Počet nalezených záznamů: 3

Datum: 05-05-2007, 15:11, zdroj: <http://odrudy.zeus.cz/ido/>



**CELLARIUM BISENCII**

Zámecké sklepy kešlovského vinařského města Bzenec mají tisíciletou historii a je s nimi spojen věhlasný vinařský um místních sklep mistrů. Značka jakostních odrůdových vín CELLARIUM BISENCII spojuje v sobě vinařskou tradici a um s nejnovějšími šetnými technologiemi při řízení fermentaci a zrání vína s cílem dát vzniknout elegantním svěžím a harmonickým odrůdovým vínům.

**MUŠKÁT MORAVSKÝ**  
 Jakostní odrůdové víno, suché bílé  
 Vinařská oblast Morava

Deparátačníne podávat při teplotě 9 - 12 °C

PLNĚNO V MORAVSKÉ VINÁŘSKÉ ZÁVODY BZENEC S.R.O.  
 ZÁMEČKÁ 158, CZ-696 81 BZENEC, WWW.MVZ.CZ  
 PRODUCT OF CZECH REPUBLIC

Distribátor pro SR: Anaro s.r.o., Drábská 291/51, 038 41 Dubnica nad Váhom.  
 Víno suché bílé

obsah 75cl z toho 1306791203  
 VINO SUCHÉ BÍLÉ  
 VIN. OBLAST MORAVA  
 ALK. 11,5 % OBJ. S+

8 594 002 234416

# V ý p i s

z obchodního rejstříku, vedeného  
Krajským soudem v Brně  
oddíl C, vložka 15188

## !!!UPOZORNĚNÍ!!!

Tento výpis má pouze **informativní** charakter.

Data pro jeho vytvoření byla získána z počítačové sítě INTERNET. V případě, že se domníváte, že obsahuje chyby, obraťte se prosím na rejstříkový soud.

**Datum zápisu:** 2.června 1994  
**Obchodní firma:** CHATEAU BZENEC, spol. s r.o.  
**Sídlo:** Bzenec, Podhájí 421, PSČ 696 81  
**Identifikační číslo:** 607 06 678  
**Právní forma:** Společnost s ručením omezeným

### Předmět podnikání:

- velkoobchod
- zemědělství a lesnictví včetně prodeje zpracovaných i nezpracovaných zemědělských výrobků
- ošetřování rostlin, rostlinných produktů, objektů a půdy proti škodlivým organismům, přípravky na ochranu rostlin
- specializovaný maloobchod
- maloobchod se smíšeným zbožím
- maloobchod provozovaný mimo řádné provozovny
- výroba nápojů

### Statutární orgán:

**jednatel:** Ing. Josef Vozdecký, r.č. 450122/463  
Starý Plzeňec, ul. 28.října 884, okres Plzeň-jih, PSČ 332 02  
den vzniku funkce: 21.května 1999  
**jednatel:** Ing. Alexandr Flodr, r.č. 570511/0686  
Bzenec, Pod vinohrady 1175, PSČ 696 81  
den vzniku funkce: 26.listopadu 1996  
**jednatel:** Ing. Bedřich Tauš, r.č. 510810/103  
Karlovy Vary, Olšová Vrata, Hornická 180, PSČ 360 00  
den vzniku funkce: 21.května 1999

Způsob jednání za společnost: jménem společnosti jedná každý z  
jednatelů samostatně.

### Společníci:

BOHEMIA SEKT, a.s.  
Starý Plzeňec, Smetanova 220, PSČ 332 02  
Identifikační číslo: 453 58 711  
**Vklad:** 14 000 000,- Kč  
**Splaceno:** 100 %  
Obchodní podíl: 100%  
**Základní kapitál:** 14 000 000,- Kč

Tento výpis je neprodejný a byl pořízen na Internetu (<http://www.justice.cz>).

# PŘÍKLAD: Mapy







státní mapa v původní digitální podobě v měřítku

1 : 5 000

= základní státní mapové dílo dle zák. o zeměměř.



odvozená dvojrozměrná rozmnoženina díla

ve zpracované grafické podobě papírové turistické

mapy v měřítku 1 : 50 000

= jedinečné nové autorské dílo dle a. z.



katastrální mapa v měřítku 1 : 5 000 a větším,  
státní mapa pro účely katastru nemovitostí  
= **bez** jedinečnosti výtvoru

*Čím větší měřítko mapy,  
tím přesnější znázornění povrchu,  
ale tím i menší prostor k tvořivosti,  
čili tím i méně jedinečný výsledek.*

# PŘÍKLAD: Móda

smysl pro krásu a vkus

*fashion law*

*das Moderecht*

# VOGUE

PARIS

Mars  
N°885

SPÉCIAL  
MODE,  
ET BEAUTÉ

MIAMI  
INÉDIT

[www.vogue.com](http://www.vogue.com)  
M 05590 - 885 - F: 4,95 €





## 38 Přitažlivé protiklady

Elegantní černá se letos v létě bude kombinovat s křiklavě sytými barvami. Kolekce pohodové módy včetně modelů ve velikostech 22 až 26



## Profesionálové radí 16

Úprava střihu na kalhoty

## 46 Letní šaty na scéně...

Nedílná součást letního šatníku – přiléhavé i mírně rozevláté siluety, ke kolenům i do půli lýtek, v krátkých velikostech



Speciál burda  
Plus Fashion  
podzim/zima 2008  
vyjde v srpnu







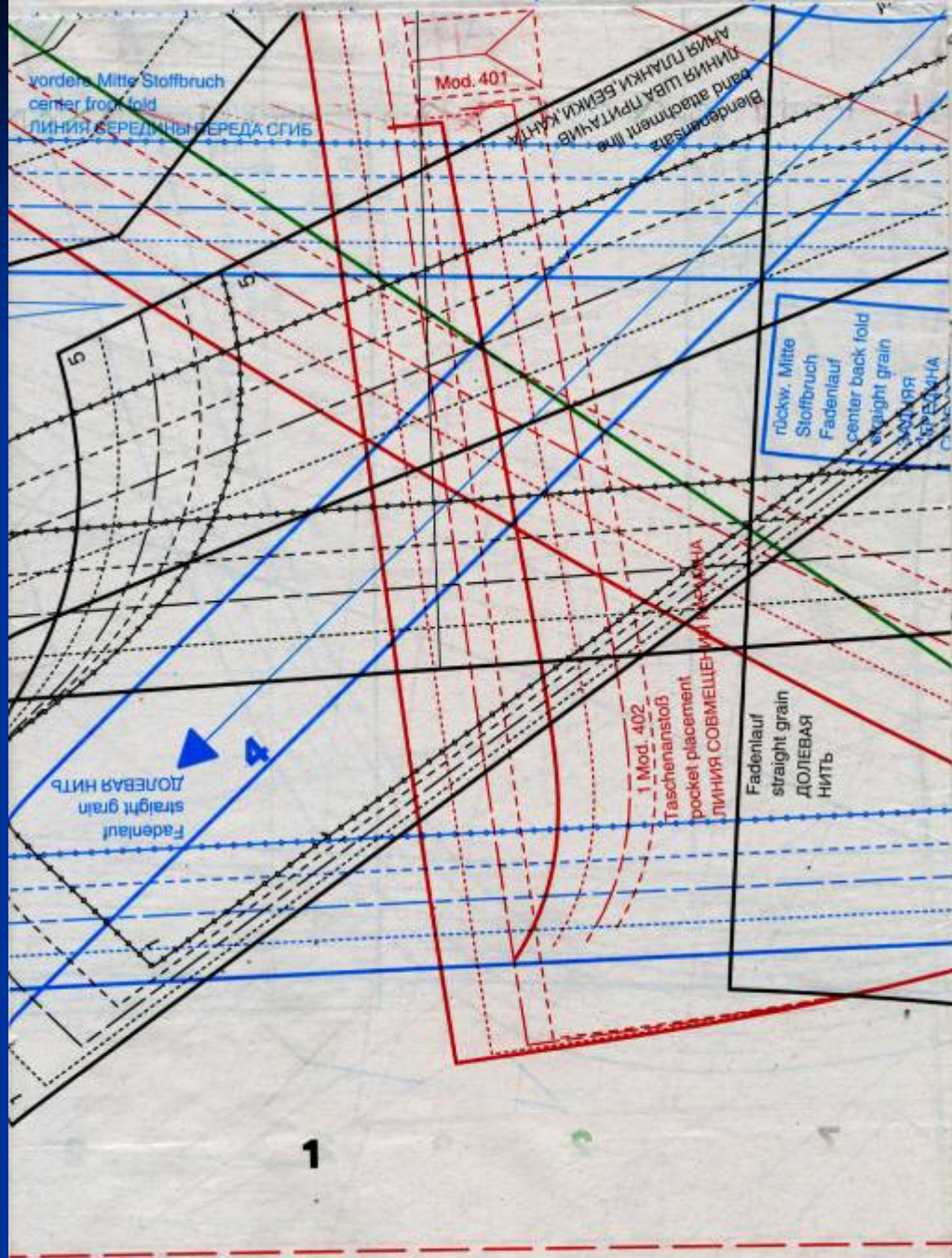

# ← 1. PRÁVO AUTORSKÉ

**jedinečná črta či kresba šatů**  
= dílo užitého umění v **původní** podobě



dvojměrná **rozmnoženina** díla ve **změněné** podobě  
střihové předlohy (střihu)



trojměrná **rozmnoženina** díla ve **změněné** podobě  
modelu (vzorku) šatů



trojměrné **rozmnoženiny** díla ve **změněné** podobě  
oděvů (výrobků oděvního průmyslu)  
= rozmnožené dílo užitého umění ve změněné podobě  
nežli původní

## ← 2. PRÁVO PRŮMYSLOVÝCH VZORŮ

**odlišný celkový dojem ze šatů či z jejich části vyvolaný u informovaného uživatele**



**individuální vzhled šatů či jejich části (průmyslového či řemeslného výrobku)**



**průmyslový vzor (vkusový vzor)**

*Geschmackmuster*

## RCD-ONLINE - Design consultation service - RCD information

**Design number :** 000823414-0002  
**Number of results :** 1 of 1

### Design

**Filing date:** 09/11/2007  
**Registration date:** 09/11/2007  
**Publication date (A1):** 05/12/2007  
**Expiry date:** 09/11/2012  
**Locarno class-subclass:** 02.02, 02.07  
**Verbal element:**  
**Status:** Registered and fully published (A1)  
**Language of filing:** Dutch  
**Second language:** English

### Representation

0002.1



### Indication of the product

**Indication of the product:** Clothing accessories  
Garments

## RCD-ONLINE - Design consultation service - RCD information

**Design number :** 000772058-0003  
**Number of results :** 1 of 1

### Design

**Filing date:** 10/08/2007  
**Registration date:** 10/08/2007  
**Publication date (A1):** 21/08/2007  
**Expiry date:** 10/08/2012  
**Locarno class-subclass:** 02.02  
**Verbal element:**  
**Status:** Registered and fully published (A1)  
**Language of filing:** Italian  
**Second language:** English

### Representation

0003.1



## RCD-ONLINE - Design consultation service - RCD information

**Design number :** 000673173-0001  
**Number of results :** 1 of 1

### Design

**Filing date:** 19/02/2007  
**Registration date:** 19/02/2007  
**Publication date (A1):** 13/03/2007  
**Expiry date:** 19/02/2012  
**Locarno class-subclass:** 02.02  
**Verbal element:**  
**Status:** Registered and fully published (A1)  
**Language of filing:** Italian  
**Second language:** English

### Representation

0001.1



0001.2

0001.3

0001.4



0001.5



0001.6



#### Indication of the product

**Indication of the product:**

Articles of clothing

#### Owner

**Name of the owner:**

DIESEL S.P.A.

**ID number:**

29441

**Natural or legal person:**

Legal entity

# OCHRANNÉ ZNÁMKY

## ÚŘAD PRŮMYSLVÉHO VLASTNICTVÍ

Databáze obsahuje národní ochranné známky (ÚPV), mezinárodní ochranné známky (WIPO) s  
designací ČR a EU a komunitární ochranné známky (OHIM).

Data ÚPV jsou aktuální ke dni: 27.3.2008

Data WIPO jsou aktuální ke dni: 26.3.2008

Data OHIM jsou aktuální ke dni: 26.3.2008

Zdroj	ÚPV-ČR
(210) Číslo spisu	130289
(540) Reprodukce/Znění OZ	

# BUSHMAN

(111) Číslo zápisu	<b>214747</b>
(511) Třídy výrobků a služeb	18, 20, 25, 39
(531) Videňské obrazové třídy	27.5.1
(220) Datum podání přihlášky	18.02.1998
(320) Datum práva přednosti:	18.02.1998
(330) Země priority:	CZ
(442) Datum zveřejnění přihlášky	16.09.1998
(151) Datum zápisu	28.12.1998
(730) Přihlašovatel/vlastník	<b>Bushman Company a. s.</b> Jilovská 1167/71a Praha 4 - Braník CZ 14200
Přihlašovatel/vlastník (historický)	<b>Bushman Company a.s.</b>  Rudolfovská 202/88 České Budějovice CZ 37001 od: 17.04.2003 - do:20.08.2003
Přihlašovatel/vlastník (historický)	<b>Jindřich Melichar</b>  Na svépomoci 433/III Soběslav CZ 39201



# BUSHMAN

ORIGINAL OUTDOORWEAR



NEKOUKEJ.  
PROSTĚ JSEM  
BYL NAKUPOVAT.



REWEAVE

# PŘÍKLAD: Typografické znaky

Garamond

Albertus Medium

Bookman Old Style

Times New Roman

Clarendon Condensed

Century Gothic

Courier New



## Výpis z "Databáze průmyslových vzorů s účinky na území ČR

(Detail spisu)

Údaje byly získány dne 29.4.2007. Na základě dat ze dne (poslední aktualizace DB) 29.4.2007 20:00.

2 z 3

(11) Číslo zápisu: 29807  
 (15) Datum zápisu: 28.08.2000  
 (45) Datum zveřejnění: 28.08.2000  
 (21) Číslo přihlášky: 1998-31192  
 (54) Název: Typografické písmo  
 (51) Zařídění Locarnské: 18-03  
 (22) Datum podání přihlášky: 16.09.1998  
 Číslo věstníku publikace: 2000/10  
 (73) Vlastník: AKADEMIE VĚD ČESKÉ REPUBLIKY, Národní tř. 3, Praha, 11720, CZ  
 (72) Původce: Sojpera Jan Prof. ak. mal., V Štíhlách 1311/184, Praha, 14200, CZ  
 (28) Počet vzorů při zápisu: 1  
 Stav řízení: Platný dokument  
 Průmyslový vzor obnoven do: 16.09.2008  
 Vybrazení:

ABCDEFGH  
 IJKLMNO  
 PQRSTUV  
 WXYZ !?.,;:-  
 Ă Ć Đ Ę Ę Ę Ę Ę Ę  
 Ť Ů Ű ŷ

1.1

Průmyslový vzor | Průmyslový vzor | Průmyslový vzor | Průmyslový vzor | Průmyslový vzor

## Výpis z "Databáze průmyslových vzorů s účinky na území ČR

(Detail spisu)

Údaje byly získány dne 29.4.2007. Na základě dat ze dne (poslední aktualizace DB) 29.4.2007 20:00.  
17 z 47

(11) Číslo zápisu: **17926**  
(15) Datum zápisu: 05.12.1986  
(45) Datum zveřejnění: 05.12.1986  
(21) Číslo přihlášky: **1986-17633**  
(54) Název: Informačné značky Xi - miestnosť návšteví \* Informační značky - místnost návštěví \*  
(51) Zařídění Locamské: 20-03  
(22) Datum podání přihlášky: 28.01.1986  
Číslo věstníku publikace: 1900/01  
(73) Vlastník: neuveden podle zákona 84/1972 Sb., CS  
(72) Původce: Blonski Tadeusz Z. Mgr., Bajkalská 36, Košice, 4001, CS  
Kmetko Igor Ing., Majakovského 6, Košice, 4001, CS  
(28) Počet vzorů při zápisu: 1  
Stav řízení: Zankový dokument  
Vyobrazení:



1.1

20070429 17926 198617633 198617633 198617633 198617633

## Výpis z "Databáze průmyslových vzorů s účinky na území ČR

(Detail spisu)

Údaje byly získány dne 29.4.2007. Na základě dat ze dne (poslední aktualizace DB) 29.4.2007 20:00.  
24 z 47

(11) Číslo zápisu: 17933  
(15) Datum zápisu: 05.12.1986  
(45) Datum zveřejnění: 05.12.1986  
(21) Číslo přihlášky: 1986-17634  
(54) Název: Informační značky VI - východ \* informační značky \*  
(51) Zařídění Locamské: 20-03  
(22) Datum podání přihlášky: 28.01.1986  
Číslo věstníku publikace: 1900/01  
(73) Vlastník: neuveden podle zákona 84/1972 Sb., CS  
(72) Původce: Bionski Tadeusz Z. Mgr., Bajkalská 36, Košice, 4001, CS  
Kmeřko Igor Ing., Majakovského 6, Košice, 4001, CS  
(26) Počet vzorů při zápisu: 1  
Stav řízení: Zaniklý dokument  
Vyobrazení:



1.1

1995

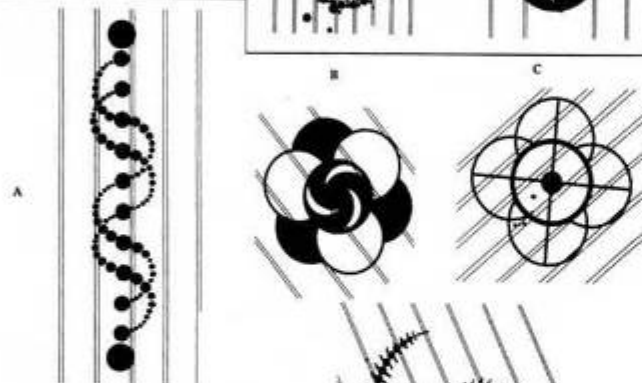
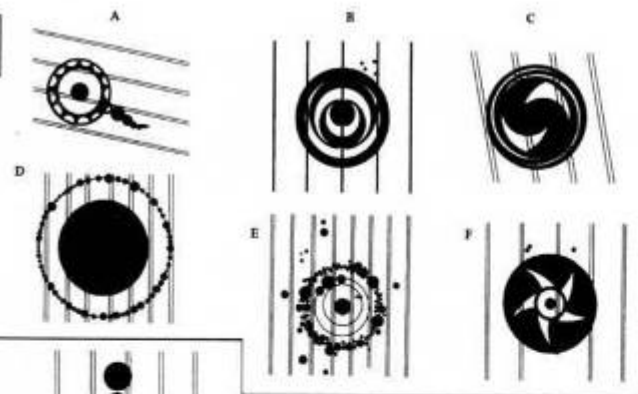

1996

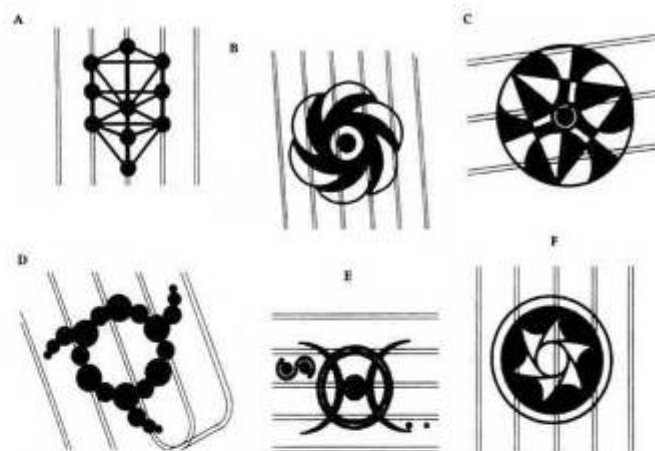
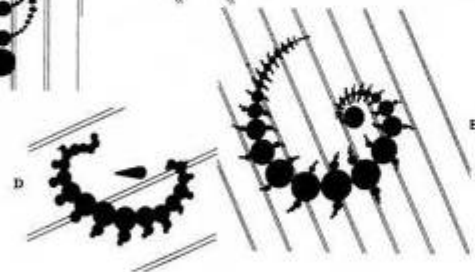

1997

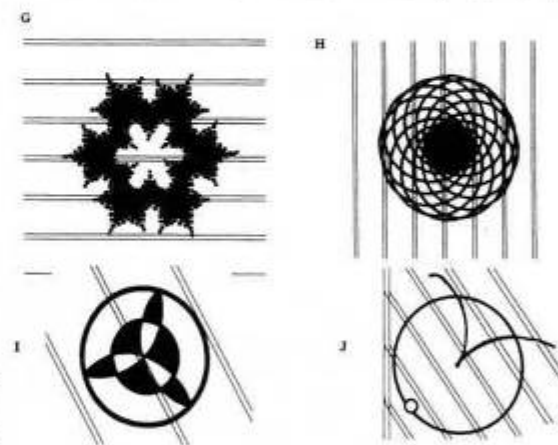

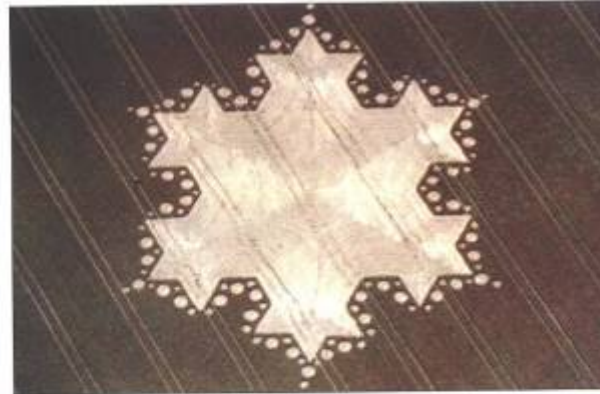

Piktogram nalezený u Avebury, nazvaný Kochova sněhová vločka I. Hlášeno: 23. července 1997

Detail Kochovy sněhové vločky I.



Piktogram nalezený u Winterbourne, nazvaný Harlekyňův trojúhelník. Hlášeno: 2. června 1997

Obrazec nalezený u Hackpen Hillu. Hlášeno: 18. srpna 1997



Piktogram nalezený u Alton Barnesu, nazvaný Kochova sněhová vločka II. Hlášeno: 8. srpna 1997



Detail Kochovy sněhové vločky II.



Nukleární symbol, Stretall u Saffron Waldenu, Essex. Hlášeno: 2. května 1997



Fraktál u Stonehenge. Hlášeno: červen 1997



*Trojité spinula. Windmill Hill, Avebury Trusloe, Wiltshire.*

*29. červenec 1996.  
Průměr přes 1 000 stop (300 m); 194 kruhů.*



*„Flower of Life“ (Květ života). Barbury Castle, Wiltshire. 21. srpen 1997. Průměr 160 stop (48 m). Řepka.*



*„The Kabbalah“ (Kabala). Barbury Castle, Wiltshire. 1. květen 1997. Šířka v nejširším místě 297 stop (90 m). Řepka.*



*„Florentine Tapestry“ (Florentská tapiserie). Winterbourne Bassett, Wiltshire. 1. červen 1997. Průměr 202 stop (61 m). Ječmen.*



*„Pendant Necklace“ (Náhrdelník s přívěsky). Liddington Castle u Swindonu, Wiltshire. 3. srpen 1997. Průměr největšího kruhu 45 stop (14 m). 29 kruhů. Pšenice.*



*„Gaia“ (Gája). Upham, Wiltshire. 15. červen 1997. Délka asi 150 stop (45 m). Pšenice.*



*„Mickey Mouse“. Vernham Dean, Hampshire. 2. srpen 1997. Délka 130 stop (39 m). Pšenice.*



*„Spinning Star“ (Vířící hvězda). Etchilhampton, Wiltshire. 3. srpen 1997. Průměr asi 180 stop (55 m). Pšenice.*









## SPECIÁLNÍ OZNAČENÍ VOZIDEL



O 1  
Označení vozidla  
převážujícího  
osobu těžce postiženou nebo  
osobu těžce pohybově  
postiženou



O 2  
Označení vozidla  
řazeného osobou  
sluchově  
postiženou



O 3  
Označení vozidla řízeného  
řidičem začátečníkem



O 4  
Označení autobusu  
převážujícího děti



The H.K.J. Logo





**OCHRANNÉ ZNÁMKY****ÚŘAD PRŮMYSLOVÉHO VLASTNICTVÍ**

Databáze obsahuje národní ochranné známky (ÚPV), mezinárodní ochranné známky (WIPO) s  
designací ČR a EU a komunitární ochranné známky (OHIM).

Data ÚPV jsou aktuální ke dni: 22.4.2007

Data WIPO jsou aktuální ke dni: 19.4.2007

Data OHIM jsou aktuální ke dni: 28.2.2007

Zdroj	ÚPV-ČR
(210) Číslo spisu	347449
(540) Reprodukce/Znění OZ	<b>ZLATÝ GRÁL</b>
(111) Číslo zápisu	<b>270248</b>
(511) Třidy výrobků a služeb	32
(220) Datum podání přihlášky	14.06.2004
(320) Datum práva přednosti:	14.06.2004
(330) Země priority:	CZ
(442) Datum zveřejnění přihlášky	10.11.2004
(151) Datum zápisu	28.02.2005
(730) Přihlašovatel/vlastník	<b>Pivovar ZUBR, a.s.</b> Komenského 35 Přerov CZ 75000
(740) Zástupce	<b>Čermák Hořejš Myslíl a spol.</b> <b>JUDr. Karel Čermák, advokát</b> Národní 32 Praha 1 CZ 110 00
Stav	Platný dokument
Druh	Slovní
(510) Seznam výrobků a služeb	(32) piva.  (32) beers.

Přehled položek rejstříku Výpis z rejstříku OZ

**UPOZORNĚNÍ**

Tento výpis má pouze informativní charakter a údaje pro jeho vytvoření byly získány na síti Internet.

Domníváte-li se, že obsahuje chyby, obraťte se prosím na Úřad průmyslového vlastnictví.

Údaje byly získány na <http://www.upv.cz> dne 22.04.2007 20:36



# PŘÍKLAD: Osobnost člověka



# JMÉNA V PRÁVECH DUŠEVNÍHO VLASTNICTVÍ

Emil ŠKODA

Ingvar Kamprad = IKEA

Henry HEINZ

William COLGATE

Henry FORD

King Camp GILLETTE

August HORCH = AUDI

*něm.*

*lat. poslouchej*



JAWA František Janeček  
WAnderer, licence k německému  
motocyklu

ČKD Českomoravská Kolben Daněk

BLATA Pavel Blata

# ZNÁMKOPRÁVNÍ DŮSLEDEK

- **Namítací právo** v přihlašovacím řízení:
  1. člověka potencionálně dotčeného na právu na jméno či na projevu osobní povahy
  2. osobního nástupce dotčeného (§ 15. o. z.)
  
- **Zrušovací důvod** po zápisu na návrh 3. osoby:
  - potencionální klamání veřejnosti o osobním původu zboží

# JUDIKATURA:

## Signatura malíře Muchy

*Signatura autora může být ochrannou známkou, jelikož ochrana této je právem osobnostním, které nepřechází na dědice.*

*Nelze tedy uplatňovat ochranu práva třetí osoby dědici autorského práva.*

*Rozh. ÚPV O-76431 z 13. 2. 02*

**OCHRANNÉ ZNÁMKY****ÚŘAD PRŮMYSLOVÉHO VLASTNICTVÍ**

Databáze obsahuje národní ochranné známky (ÚPV), mezinárodní ochranné známky (WIPO) s  
designací ČR a EU a komunitární ochranné známky (OHIM).

Data ÚPV jsou aktuální ke dni: 23.5.2007

Data WIPO jsou aktuální ke dni: 22.5.2007

Data OHIM jsou aktuální ke dni: 17.5.2007

Zdroj	ÚPV-ČR
(210) Číslo spisu	192327
(540) Reprodukce/Znění OZ	

(111) Číslo zápisu	<b>274371</b>
(511) Třídy výrobků a služeb	3, 16, 18, 41
(531) Vídeňské obrazové třídy	27.5.11 ; 27.5.12
(220) Datum podání příhlášky	06.03.1995
(320) Datum práva přednosti:	06.03.1995
(330) Země priority:	CZ
(442) Datum zveřejnění příhlášky	14.07.2004
(151) Datum zápisu	05.08.2005
(730) Přihlašovatel/vlastník	<b>TREBAG AG AS TRUSTEE OF MUCHA TRUST</b> Hasenacker 32 Schaan LI 9494
(740) Zástupce	<b>Advokátní a patentová kancelář VYSKOČIL, KROŠLÁK a spol.</b> <b>Dana Lukajová</b> Voršílská 10 Praha 1 CZ 110 00
Stav	Platný dokument
Druh	Kombinovaná
OZ obnovena do	06.03.2015
(510) Seznam výrobků a služeb	(3) přípravky pro bělení a jiné prostředky k praní, přípravky pro čištění, odmašťování a broušení, dezodorační přípravky pro osobní potřebu, hyg

**OCHRANNÉ ZNÁMKY****ÚŘAD PRŮMYSLUVÉHO VLASTNICTVÍ**

Databáze obsahuje národní ochranné známky (ÚPV), mezinárodní ochranné známky (WIPO) s  
designací ČR a EU a komunitární ochranné známky (OHIM).

Data ÚPV jsou aktuální ke dni: 23.5.2007

Data WIPO jsou aktuální ke dni: 22.5.2007

Data OHIM jsou aktuální ke dni: 17.5.2007

Zdroj	ÚPV-ČR
(210) Číslo spisu	152983
(540) Reprodukce/Znění OZ	<b>GRAND VINS D'ALFONS MUCHA</b>
(111) Číslo zápisu	<b>237266</b>
(511) Třidy výrobků a služeb	33
(220) Datum podání přihlášky	10.03.2000
(320) Datum práva přednosti:	10.03.2000
(330) Země priority:	CZ
(442) Datum zveřejnění přihlášky	11.07.2001
(151) Datum zápisu	22.10.2001
(730) Přihlašovatel/vlastník	<b>TREBAG AG AS TRUSTEE OF MUCHA TRUST</b> Hasenacker 32 Schaan LI
(740) Zástupce	<b>Advokátní a patentová kancelář VYSKOČIL, KROŠLÁK a spol.</b> <b>Dana Lukajová</b> Voršilská 10 Praha 1 CZ 110 00
Stav	Platný dokument
Druh	Slovní
(510) Seznam výrobků a služeb	Získání rozlišovací způsobilosti (33) alkoholické nápoje s výjimkou pív, vína, destiláty.  (33) Alcoholic beverages with the exception of beers, wines, spirits.

Přehled položek rejstříku Výpis z rejstříku OZ

**UPOZORNĚNÍ**

Tento výpis má pouze informativní charakter a údaje pro jeho vytvoření byly získány na síti Internet.

Domníváte-li se, že obsahuje chyby, obraťte se prosím na Úřad průmyslového vlastnictví.

Údaje byly získány na <http://www.upv.cz> dne 23.05.2007 20:33









## Výsledky dotazu Rešerše OZ (ÚPV, OHIM, WIPO)

Údaje byly získány dne 13.3.2008. Na základě dat ze dne (poslední aktualizace DB): ÚPV 12.3.2008 18:58 OHIM 11.3.2008 00:00 WIPO 11.3.2008 00:00.

Dotaz: ( (NAZX=BAGUETTE)) AND SKUP in (6,51,52,111) AND DRUHI='S'

Nalezeno záznamů: 4 Zobrazují se záznamy: 1 až 4

### [Hitlist](#)

Č. přihl.	Obrázek	Č. přihl.	Obrázek
<a href="#">683052</a> D		<a href="#">191734</a> D 261198	
<a href="#">439762</a> D 287763		<a href="#">5525449</a> D	

1

[Přejít](#)

[Zpět na formulář](#)



Coca-Cola

# BAGETÉRIA Jever

Coca-Cola



to pravé

osvieženie

1. saláma, káva, syr, štedrý šalát, paradajka	10,-	11. saláma, štedrý šalát, citrón	10,-
2. saláma, káva, syr, štedrý šalát, paradajka	10,-	12. saláma, štedrý šalát, citrón	10,-
3. saláma, káva, syr, štedrý šalát, paradajka	10,-	13. saláma, štedrý šalát, citrón	10,-
4. saláma, káva, syr, štedrý šalát, paradajka	10,-	14. saláma, štedrý šalát, citrón	10,-
5. saláma, káva, syr, štedrý šalát, paradajka	10,-	15. saláma, štedrý šalát, citrón	10,-
6. saláma, káva, syr, štedrý šalát, paradajka	10,-	16. saláma, štedrý šalát, citrón	10,-
7. saláma, káva, syr, štedrý šalát, paradajka	10,-	17. saláma, štedrý šalát, citrón	10,-
8. saláma, káva, syr, štedrý šalát, paradajka	10,-	18. saláma, štedrý šalát, citrón	10,-
9. saláma, káva, syr, štedrý šalát, paradajka	10,-	19. saláma, štedrý šalát, citrón	10,-
10. saláma, káva, syr, štedrý šalát, paradajka	10,-	20. saláma, štedrý šalát, citrón	10,-

Coca-Cola



## Výsledky dotazu Rešerše OZ (ÚPV, OHIM, WIPO)

Údaje byly získány dne 19.4.2007. Na základě dat ze dne (poslední aktualizace DB): ÚPV 18.4.2007 18:38 OHIM 28.2.2007 00:00 WIPO 17.4.2007 00:00.

2 z 11

Zdroj: ÚPV-ČR  
 (210) Číslo přihlášky: 91351  
 (540) Reprodukce:



(111) Číslo zápisu: 195118  
 (511) Třída výrobků a služeb: 30  
 (531) Obrazové třídy: 5.7.1, 27.1.12  
 (220) Datum podání přihlášky: 21.07.1994 CZ  
 (320) Datum práva přednosti: 21.07.1994  
 (330) Země priority: CZ  
 (442) Datum zveřejnění přihlášky: 14.08.1996 CZ  
 (151) Datum zápisu: 25.11.1996 CZ  
 (730) Přihlašovatel/vlastník: Kraft Foods Schweiz Holding AG, Bellerivestrasse 203, Zurich, Švýcarsko  
 (812) Země původu: Švýcarsko  
 Přihlašovatel/vlastník (historický): KRAFT JACOBS SUCHARD AG, 4-6 Klausstrasse, Zürich, Švýcarsko  
 Platnost: 25.11.1996 - 25.01.2001  
 (740) Zástupce: JUDr. Jan Matějka, ČERMÁK HOŘEJŠ MYSLIL advokátní a patentová kancelář, Národní 32, Praha 1, 11000, Česká republika  
 Stav dokumentu: Platný dokument  
 Druh: Kombinovaná  
 OZ obnovena do: 21.07.2014  
 Licence: Datum uzavření smlouvy: 13.12.1999  
 Typ licenční smlouvy: Nevylučná  
 Licence pro: Kraft Jacobs Suchard s.r.o., Pobežní 3, Praha 8, 18000

(510) Seznam výrobků a služeb: (30) káva, kávové extrakty, kávové náhražky, kávové nápoje.

# OCHRANNÉ ZNÁMKY

## ÚŘAD PRŮMYSLOVÉHO VLASTNICTVÍ

Databáze obsahuje národní ochranné známky (ÚPV), mezinárodní ochranné známky (WIPO) s  
designací ČR a EU a komunitární ochranné známky (OHIM).

Data ÚPV jsou aktuální ke dni: 8.6.2007

Data WIPO jsou aktuální ke dni: 7.6.2007

Data OHIM jsou aktuální ke dni: 31.5.2007

Zdroj	ÚPV-ČR
(210) Číslo spisu	15361
(540) Reprodukce/Znění OZ	

(111) Číslo zápisu	<b>97275</b>
(511) Třídy výrobků a služeb	7, 12
(531) Vídeňské obrazové třídy	27.1 ; 27.5
(220) Datum podání přihlášky	05.06.1929
(320) Datum práva přednosti:	05.06.1929
(330) Země priority:	CZ
(151) Datum zápisu	05.06.1929
(730) Přihlašovatel/vlastník	<b>WALTER ENGINES a. s.</b> Jinonická 329 Praha 5 - Jinonice CZ 15007
Přihlašovatel/vlastník (historický)	<b>WALTER, a.s.</b>  Jinonická 329 Praha 5 - Jinonice CZ 15801 od: 02.03.1999 - do:09.06.2006
Přihlašovatel/vlastník (historický)	<b>Motorlet a.s.</b>  Jinonická 329 Praha 5, Jinonice CZ 15801 od: 04.01.1994 - do:02.03.1999
Přihlašovatel/vlastník	<b>AERO, a.s.</b>



**OCHRANNÉ ZNÁMKY****ÚŘAD PRŮMYSLUVÉHO VLASTNICTVÍ**

Databáze obsahuje národní ochranné známky (ÚPV), mezinárodní ochranné známky (WIPO) s designací ČR a EU a komunitární ochranné známky (OHIM).

Data ÚPV jsou aktuální ke dni: 10.9.2007

Data WIPO jsou aktuální ke dni: 7.9.2007

Data OHIM jsou aktuální ke dni: 27.8.2007

Zdroj	ÚPV-ČR
(210) Číslo spisu	73018
(540) Reprodukce/Znění OZ	



(111) Číslo zápisu	<b>181266</b>
(511) Třídy výrobků a služeb	42
(531) Vídeňské obrazové třídy	27.5.1 ; 27.5.24 ; 27.5.11 ; 26.4.12 ; 26.4.18 ; 26.7.11 ; 18.1.9
(220) Datum podání přihlášky	17.11.1992
(320) Datum práva přednosti:	17.11.1992
(330) Země priority:	CZ
(151) Datum zápisu	28.11.1994
(730) Přihlašovatel/vlastník	<b>Hana Sodomková-Bursová</b> Družstevní 699 Železný Brod CZ 46822
(740) Zástupce	<b>BOHEMIA PATENT</b> <b>Ing. Jana Vanděříková</b> Umělecká 6 Praha 7 CZ 170 00
Stav	Platný dokument
Druh	Kombinovaná
OZ obnovena do	17.11.2012
(510) Seznam výrobků a služeb	(42) karosářský a průmyslový design.  (42) bodywork and industrial design.

Přehled položek rejstříku Výpis z rejstříku OZ

**UPOZORNĚNÍ**

Tento výpis má pouze informativní charakter a údaje pro jeho vytvoření byly získány na síti Internet.  
Domníváte-li se, že obsahuje chyby, obraťte se prosím na Úřad průmyslového vlastnictví.  
Údaje byly získány na <http://www.upv.cz> dne 11.09.2007 14:23

?

V čem spočívá průmyslový vzor (design)?



# VZHLED VÝROBKU NEBO JEHO ČÁSTI

- **Znaky (markanty):**
  1. linií
  2. obrysů
  3. barev
  4. tvaru
  5. struktury
  6. materiálu
  7. jiné znaky, a to vše:
    - a. výrobku samého
    - b. zdobení výrobku

SD10004

**5** JAHRE  
BAUHAUS  
GARANTIE  
Für alle Elektro- und Handwerkzeuge Bauhaus  
gemäß unserer Garantiebedingungen

**ALPHA-  
TOOLS**

**4.8V**

- Akusroubovak
- Akku-Schrauber
- Akku skrue-maskine
- Atornillador sin cable
- Tournevis sans fil
- Akku-Ruuvinväännin
- Cordless Screwdriver
- Aku-Odvijac
- Cacciavite senza cordone
- Sladdlös Skruvdragare
- Baterijski izvijač
- Akkü matkab



European Community Design Registration No. 000125091-0001





# EcoDesigns

straat(park)meubilair nummer 1000078

- ARBO VRIENDELIJK
- SOLIDE CONSTRUCTIE
- ELKE GEWENSTE INHOUD
- ALLE RAL KLEUREN
- STAAL OF R.V.S.
- ONTWERP NAAR UW WENSEN
- SPECIAAL PRODUCTEN
- SNELLE LEVERING

T 06 539 66 747 F 038 33 888 58  
[www.ecodesigns.nl](http://www.ecodesigns.nl)  
E-mail [info@ecodesigns.nl](mailto:info@ecodesigns.nl)





UDC 629.114.46 DAF  
NPA 1681

*daf*

met

*variomatic*

aandrijving



de **NEDERLANDSE** personenauto





BUS  
STOP

LOZZU CRUISES

LOZZU CRUISES  
Specializing in Harbour Cruises

FBY-699



COLD DRINKS  
COM HERE  
↓

MARKEN  
KIOSK

Photocards Sweets Ice-creams

55

EBY-537

# PŘÍKLAD:

## Viditelné součástky vozidla

Viditelné součástky složeného výrobku, motorového vozidla, složeného z asi 7 500 různých součástí; zejména vyměnitelné karosářské díly jako je kryt motorového prostoru, nárazník, blatník, sklo, dveře či světlomet, jež jsou chránitelné průmyslovým vzorem až 25 let.

# PŘÍKLAD:

## Skryté součástky vozidla

Po začlenění do složeného výrobku nejsou viditelné při běžném využívání výrobku, nikoli při údržbě či opravě, konečným spotřebitelem;  
například olejové filtry, brzdové destičky, motorové řemeny a kladky, ložiska kol, tlumiče výfuku nebo pérování aj.,  
jež nejsou průmyslovým vzorem chránitelné.



# VÝZNAM

- **Výroba, dovoz nebo nabízení náhradních dílů vozidel k obnovení původního vzhledu poškozené součásti výrobku**
- **Různá světová řešení opravárenské klausule**  
+ UK, I                      - F, D, CZ

z. č. 207/00 Sb., o ochr. prům. vz.



SIMPLY CLEVER



# ODOLÁM OHNI

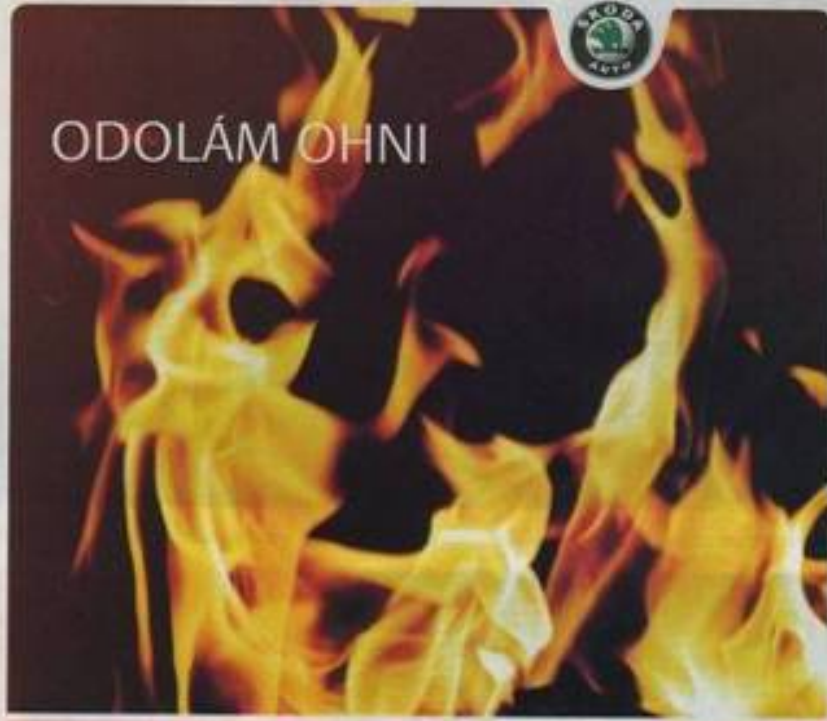

V nehostinném prostředí a při obrovském tlaku pracuji neúnavně a po tisíce kilometrů se zaručenou spolehlivostí. Jsem na náročné pracovní podmínky přímo stavěná

Vaše Skoda originální brzdová destička

Ke získání a uživatelských servisních partnerů Skoda. Další informace získáte na Skoda Auto info-line 800 660 000 nebo na [www.skoda-auto.cz](http://www.skoda-auto.cz)

Skoda Originální díly\*

Průběh 7.10.2006, MTE

7

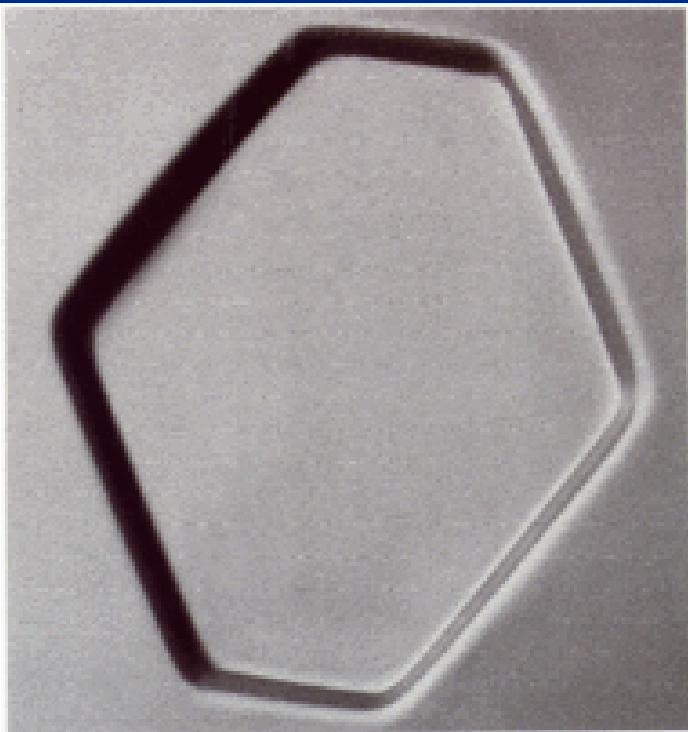



# OCHRANNÉ ZNÁMKY

## ÚŘAD PRŮMYSLOVÉHO VLASTNICTVÍ

Databáze obsahuje národní ochranné známky (ÚPV), mezinárodní ochranné známky (WIPO) s  
designací ČR a EU a komunitární ochranné známky (OHIM).

Data ÚPV jsou aktuální ke dni: 20.4.2008

Data WIPO jsou aktuální ke dni: 14.4.2008

Data OHIM jsou aktuální ke dni: 17.4.2008

Zdroj	OHIM
(210) Číslo spisu	820050
(540) Reprodukce/Znění OZ	



(511) Třídy výrobků a služeb	12
(220) Datum podání přihlášky	08.05.1998
(320) Datum práva přednosti:	27.02.1998
(310) Číslo prioritní přihlášky:	98 720 391
(330) Země priority:	FR
(442) Datum zveřejnění přihlášky	30.11.1998
(151) Datum zápisu	16.08.1999
(180) Datum konce platnosti	08.05.2008
(730) Přihlašovatel/vlastník	<b>RENAULT s.a.s. RENAULT s.a.s.</b> 13/15, quai Alphonse le Gallo Boulogne-Billancourt FR 92100
Stav	CTM registered
Druh	Prostorová
(510) Seznam výrobků a služeb	12

Amortisseur de suspension pour véhicules, antivols pour véhicules, appui-tête pour sièges de véhicules, automobiles, amortisseurs pour automobiles, bandages pour automobiles, capots pour automobiles, carrosseries pour automobiles, chaînes pour automobiles, châssis pour automobiles, pare-chocs pour automobiles, stores et pare-soleil pour automobiles, avertisseurs contre le vol des véhicules, avertisseurs de marche arrière pour véhicules, avertisseurs sonores pour véhicules, porte-bagages pour véhicules, bandages de roues pour véhicules, bandages antidérapants pour véhicules, barres de torsions pour véhicules, bielles pour véhicules



# REŠERŠNÍ DATABÁZE PRŮMYSLOVÝCH VZORŮ

ÚŘAD PRŮMYSLOVÉHO VLASTNICTVÍ

Poslední aktualizace 14.3.2007 20:01.

Databáze obsahuje národní průmyslové vzory zapsané do rejstříku- bibliografie a vyobrazení od č. zápisu 3500.

(11) Číslo zápisu:	<b>32632</b>
(15) Datum zápisu:	15.02.2005
(45) Datum zveřejnění:	15.02.2005
(21) Číslo přihlášky:	<b>2004-35471</b>
(54) Název:	<b>Lahvička</b>
(51) Zatřídění Locarnské:	09-01
(22) Datum podání přihlášky:	17.08.2004
Číslo věstníku publikace:	04/2005
(73) Vlastník:	Eva Filsáková-VINAMET, Dělnická 12, Havířov, 73601, CZ
(72) Původce:	Filsák Vojtěch, Janáčkova 4, Havířov, 73601, CZ. Filsáková Eva, Přítelství 264/2c, Havířov, 73601, CZ
(74) Zástupce:	Bocek Josef, Ing., Dělnická 19/1168, Havířov, 73601, CZ.
(28) Počet vzorů při zápisu:	4
Stav řízení:	Platný dokument
(55) Vyobrazení:	



1. 1



1.2



2.1



2.2



3.1



3.2



4.1



4.2

---

Přehled položek řízení

**UPOZORNĚNÍ**

Tento výpis má pouze informativní charakter a údaje pro jeho vytvoření byly získány na síti Internet.  
Domníváte-li se, že obsahuje chyby, obraťte se prosím na Úřad průmyslového vlastnictví.  
Údaje byly získány na <http://www.upv.cz> dne 15.3.2007 09:46

Nápověda při problémech tisku češtiny

# REŠERŠNÍ DATABÁZE PRŮMYSLOVÝCH VZORŮ

ÚŘAD PRŮMYSLOVÉHO VLASTNICTVÍ

Poslední aktualizace 8.6.2007 20:00.

Databáze obsahuje národní průmyslové vzory zapsané do rejstříku- bibliografie a vyobrazení od č. zápisu 3500.

- (11) Číslo zápisu: **8712**  
 (15) Datum zápisu: 16.07.1977  
 (45) Datum zveřejnění: 16.07.1977  
 (21) Číslo přihlášky: **1975-7544**  
 (54) Název: **Hračka - kouzelné karty**  
 (51) Zatřídění Locarnské: 21-01  
 (22) Datum podání přihlášky: 11.03.1975  
 Číslo věstníku publikace: 1900/01  
 (73) Vlastník: neuveden podle zákona 84/1972 Sb., CS  
 (72) Původce: Vyhlíd Jaroslav, Hviezdoslavova 21, Praha 10, CS  
 (28) Počet vzorů při zápisu: 1  
 Stav řízení: Zaniklý dokument  
 (55) Vyobrazení:



1.1



1.2

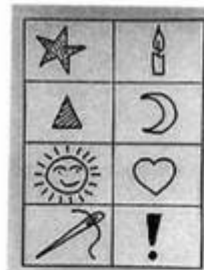

1.3



1.4



1.5

Přehled položek řízení

**UPOZORNĚNÍ**

Tento výpis má pouze informativní charakter a údaje pro jeho vytvoření byly získány na síti Internet.  
Domníváte-li se, že obsahuje chyby, obraťte se prosím na Úřad průmyslového vlastnictví.  
Údaje byly získány na <http://www.upv.cz> dne 8.6.2007 21:28

Nápověda při problémech tisku češtiny

RCD-ONLINE - Design consultation service - RCD information

**Design number :** 000256326-0001  
**Number of results :** 1 of 1

**Design**

**Filing date:** 10/11/2004  
**Registration date:** 10/11/2004  
**Publication date (A1):** 22/02/2005  
**Locarno class-subclass:** 99.00  
**Verbal element:**  
**Status:** Registered and fully published (A1)  
**Language of filing:** French  
**Second language:** English

**Representation**

0001.1



0001.2



**Indication of the product**

**Indication of the product:** Medals and badges (Ornamentation for -)  
Jewellery (Ornamentation for -)  
Garments (Ornamentation for -)  
T-shirts (Ornamentation for -)  
Ornamentation

**Owner**

**Name of the owner:** Benariouch, Jacques  
**ID number:** 209169



**Natural or legal person:** Natural person  
**Address:** 20, rue Clément Michut  
**Post code:** 69100  
**Town:** Villeurbanne  
**Country:** FRANCE  
**Correspondence address:** Jacques Benarroch 20, rue Clément Michut F-69100  
Villeurbanne FRANCIA  
**Telephone:** 00 33-478849976  
**Fax:** 00 33-478842395  
**E-mail:** jabena@free.fr

#### Representative

No entry for design number: 000256326-0001

#### Designer

**Name of the designer or team of designers:** Jacques Benarroch  
**ID number:** 14734

#### Exhibition

No entry for design number: 000256326-0001

#### Priority

No entry for design number: 000256326-0001

#### Publication

**Bulletin number:** 2005/012  
**Date of publication:** 22/02/2005  
**Part:** Registered and fully published (A1)

Printed on: 27/08/2007 03:05 PM

Art.-Nr. 1822

Europa-Patent 0711887



**HOLT  
MANN**  
**WERKZEUGE**

**Original-Glättfix®**

*Für professionelles Fugenglätten*

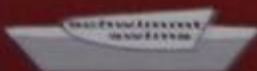

Art.-Nr. 1822 S



Art.-Nr. 1822

Europa-Patent 0711887



**HOLTSMANN**  
**WERKZEUGE**

**Original-Glättfix<sup>®</sup>**

*Für professionelles Fugenglätten*



Perfektní střih této podprsenky je jediným originálem svého druhu na trhu. Je chráněn jako užitný vzor č. 15575 Úřadem průmyslového vlastnictví.

**Kupujte pouze originál.**

Triola a.s.



charme  
ladies' line



**PATENTY A UŽITNÉ VZORY****ÚŘAD PRŮMYSLUVÉHO VLASTNICTVÍ**

Poslední aktualizace 3.5.2006 20:12.

Databáze obsahuje české přihlášky vynálezů zveřejněné od roku 1991, patenty od č. 228531, evropské patenty platné na území ČR a zapsané užitné vzory.

Titulní strany národních patentů můžete podle jejich čísla vyhledávat zde.

Plné patentové spisy podle jejich čísla můžete vyhledávat zde.

(21) Číslo přihlášky: **2005-16510**  
 (11) Číslo zápisu: **15575**  
 (22) Datum přihlášení: 19.04.2005  
 (54) Název: **Drátová podprsenka s vyztuženými košíčky**  
 (71/73) Přihlašovatel/Majitel: Triola a. s., Praha, CZ  
 (72/75) Původce: Dana Čermáková, Praha, CZ  
 (74) Zástupce: Irena Langrová, Skrétova 48, Plzeň, 30100  
 (51) MPT: A 41 C 3/00, 3/10  
 (40) Datum zveřejnění zápisu: 17.08.2005  
 (47) Datum zápisu: 27.06.2005  
 Stav: Platný dokument

**UPOZORNĚNÍ**

Tento výpis má pouze informativní charakter a údaje pro jeho vytvoření byly získány na síti Internet. Domníváte-li se, že obsahuje chyby, obraťte se prosím na Úřad průmyslového vlastnictví. Údaje byly získány na <http://www.upv.cz> dne 4.5.2006 18:09

Nápověda při problémech tisku češtiny

# PŘÍKLAD: BP a jiné





**BP Gas**

# PRODEJ PROPAN BUTANU

autorizovaný  
distributor

ceník

2 kg
10 kg
33 kg





## Výsledky dotazu Rešerše OZ (ÚPV, OHIM, WIPO)

Údaje byly získány dne 23.7.2007. Na základě dat ze dne (poslední aktualizace DB): ÚPV 22.7.2007 18:14 OHIM 16.7.2007 00:00 WIPO 19.7.2007 00:00.  
97 z 130

Zdroj: **OHIM**  
(210) Číslo přihlášky: **3778669**  
(540) Reprodukce:

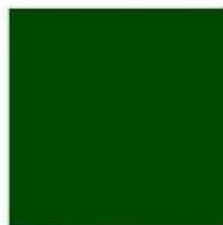

(526) Omezení o prvek: Registration of the subject mark shall give no right to the exclusive use of the colour green as applied to pumps, nozzles and hoses used for delivery of unleaded petrol.

(511) Třídy výrobků a služeb: 4, 37, 39, 43  
(531) Obrazové třídy: 26.4.1, 29.1.3  
(220) Datum podání přihlášky: 19.04.2004 EU  
Seniorita: BX: A 07.05.1991 Whole Accepted  
Registration: 502608 07.05.1991  
Filing: 763468  
FR: A 12.05.1998 Whole Accepted  
Registration: 98732057 12.05.1998  
Filing: 98732057  
GB: A 20.07.2000 Partial Accepted  
Registration: 2240552C 20.07.2000  
Filing: 2240552C

(730) Přihlašovatel/vlastník: BP p.l.c., BP p.l.c., 1 St James's Square, London, SW1Y 4PD, Velká Británie  
(812) Země původu: Velká Británie  
(740) Zástupce: BP GROUP TRADE MARKS, 20 Canada Square, Canary Wharf, London, E14 5NU, Velká Británie  
(591) Barevná: Barevná  
(558) Barvy: EN Green - Pantone 348C.  
Stav dokumentu: Zpětvzetá přihláška  
Druh: Barva  
(510) Seznam výrobků a služeb: EN 4 Oils and greases, lubricants, fuels, transmission oils, hydraulic oils.  
37 Vehicle wash services, tyre inflation services and motor vehicle fuelling services; vehicle service stations incorporating fuelling facilities; petrol stations.  
39 Distribution of and delivery of fuels, air and water, all for use in motor vehicles.  
43 Cafeteria services, snack bar services and take-away food services.

[Předchozí](#)
[Zpět na titulní](#)
[Další](#)

## Výsledky dotazu Rešerše OZ (ÚPV, OHIM, WIPO)

Údaje byly získány dne 23.7.2007. Na základě dat ze dne (poslední aktualizace DB): ÚPV 22.7.2007 18:14 OHIM 16.7.2007 00:00 WIPO 19.7.2007 00:00.

11 z 42

Zdroj: OHIM  
(210) Číslo přihlášky: 468165  
(540) Reprodukce:



(511) Třidy výrobků a služeb: 9, 35  
(531) Obrazové znaky: 1.15.24, 20.5.16, 24.1.15  
(220) Datum podání přihlášky: 10.02.1997 EU  
(320) Datum převa přednosti: 18.12.1996  
(310) Číslo prioritní přihlášky: 320957  
(330) Země priority: PT  
(442) Datum zveřejnění přihlášky: 31.05.1999 EU  
(151) Datum zápisu: 25.02.2000 EU  
(730) Přihlašovatel/vlastník: BP p.l.c., BP p.l.c., 1 St James's Square, London, SW1Y 4PD, Velká Británie  
(812) Země původu: Velká Británie  
(740) Zástupce: BP GROUP TRADE MARKS, 20 Canada Square, Canary Wharf, London, E14 5NJ, Velká Británie  
(591) Barevná  
(558) Barvy: DE Grün, blau und gelb.  
EN Green, blue and yellow.  
FR Vert, bleu et jaune.  
Stav dokumentu: Registrovaná OZ - registrace zveřejněna  
Druh: Obrazová  
(510) Seznam výrobků a služeb: FR 9 Cartes pour archivage électronique, optique ou magnétique de données, pour utilisation en guise de cartes de fidélité; lecteurs et encodeurs pour ces cartes.  
35 Gestion des programmes de fidélité, d'encouragement ou de promotion.  
EN 9 Cards for electronic, optical or magnetic storage of data for use as customer loyalty cards, card readers and encoders for such cards.  
35 Management of customer loyalty, incentive or promotional schemes.  
DE 9 Karten für die elektronische, optische oder magnetische Datenspeicherung zur Verwendung als Kundenkarten, Kartenleser und Kodierer für diese Karten.  
35 Management von Kundentreue-, Prämien- oder Verkaufsförderungsprogrammen.

[Předchozí](#)
[Zpět na hlavní](#)
[Další](#)

## Výsledky dotazu Rešerše OZ (ÚPV, OHIM, WIPO)

Údaje byly získány dne 23.7.2007. Na základě dat ze dne (poslední aktualizace DB): ÚPV 22.7.2007 18:14 OHIM 16.7.2007 00:00 WIPO 19.7.2007 00:00.

1 z 1









Zdroj:	OHIM
(210) Číslo přihlášky:	13359
(540) Reprodukce:	
(526) Omezení o prvek:	<p>Die Eintragung dieser Marke berechtigt nicht zur exklusiven Benutzung der Farbe Grün, wie sie für Pumpen, Düsen und Schläuche für die Abgabe von bleifreiem Benzin verwendet wird.</p> <p>The registration of the subject mark shall give no right to the exclusive use of the colour green as applied to pumps, nozzles and hoses used for the delivery of unleaded petrol.</p> <p>L'enregistrement de la marque en question ne donne aucun droit d'utilisation exclusive de la couleur verte telle qu'appliquée sur les pompes et tuyaux destinés à la distribution d'essence sans plomb.</p>
(511) Třidy výrobků a služeb:	4, 37
(531) Obrazové třídy:	7.1.15
(220) Datum podání přihlášky:	01.04.1996 EU
(442) Datum zveřejnění přihlášky:	26.12.2000 EU
(151) Datum zápisu:	01.06.2001 EU
(730) Přihlašovatel/vlastník:	BP p.l.c., BP p.l.c., 1 St James's Square, London, SW1Y 4PD, Velká Británie
(812) Země původu:	Velká Británie
(740) Zástupce:	BP GROUP TRADE MARKS, 20 Canada Square, Canary Wharf, London, E14 5NJ, Velká Británie
(591)	Barevná
(558) Barvy:	<p>DE Grün und gelb.</p> <p>EN Green and yellow.</p> <p>FR Vert et jaune.</p>
Popis:	<p>DE Besteht aus den Farben Grün und Gelb, wie auf der Außenfläche der Verkaufsräumlichkeiten angebracht.</p> <p>EN The mark consists of the colours green and yellow as applied to the exterior surface of the premises used for the sale of the goods and services.</p> <p>FR La marque se compose des couleurs verte et jaune telles qu'elles figurent sur la surface extérieure des locaux destinés à la vente de biens et de services.</p>
Stav dokumentu:	Registrovaná OZ - registrace zveřejněna
Druh:	Barva
(510) Seznam výrobků a služeb:	<p>FR 4 Huiles et graisses; lubrifiants; combustibles; huiles de transmission, huiles hydrauliques; tous les produits précités compris dans la classe 4.</p> <p>37 Lubrification, entretien, nettoyage et réparation de véhicules; traitement antirouille des véhicules; lavage de véhicules; stations services pour véhicules; réparation de rembourrages de véhicules; montage et réparation de pneus de véhicules; tous les services précités compris dans la classe 37.</p> <p>EN 4 Oils and greases; lubricants; fuels; transmission oils, hydraulic oils; all included in class 4.</p> <p>37 Vehicle lubrication, maintenance, cleaning and repair; anti-rust treatment for</p>

## Výsledky dotazu Rešerše OZ (ÚPV, OHIM, WIPO)

Údaje byly získány dne 23.7.2007. Na základě dotazu dne (poslední aktualizace DB): ÚPV 22.7.2007 16:14 OHIM 16.7.2007 00:00 WIPO 19.7.2007 00:00.

Dotaz: ( (MAJX=BP) ) AND ZDRK in ('U','O','W','E') AND BARE=A AND DRUH in ('P','B') AND SKUP in (6,51,52,111) AND DRUH=S  
Nalezeno záznamů: 9 Zobrazují se záznamy: 1 až 9

Heslo

Č. přihl.	Obrázek	Č. přihl.	Obrázek
1991		13359	
13367		113756 218191	
113757 218192		635649	
152211 233688		163445 240439	
9757473			

1

Přejít

Zpět na formulář

## Výpis z Databáze průmyslových vzorů s účinky na území ČR

(Detail spisu)

Údaje byly získány dne 9.7.2007. Na základě dat ze dne (poslední aktualizace DB) 8.7.2007 20:00.

1 z 1

(11) Číslo zápisu:	30879
(15) Datum zápisu:	24.04.2002
(45) Datum zveřejnění:	24.04.2002
(21) Číslo přihlášky:	2001-33471
(54) Název:	Informační sloup
(51) Zařídění Locamské:	20-03
(22) Datum podání přihlášky:	13.09.2001
(320) Datum práva přednosti:	14.03.2001
(310) Číslo prioritní přihlášky:	29/138,468
(330) Země priority:	US
Číslo věstníku publikace:	2002/06
(73) Vlastník:	BP P.L.C., London, GB
(72) Původce:	O'Brien Michael J., Naperville, IL, US Antista Thomas, Lilburn, GA, US Fairclough Thomas, Grayson, GA, US
(74) Zástupce:	Zelený Pavel JUDr., Hájkova 2, Praha, 12000, CZ
(28) Počet vzorů při zápisu:	1
Stav řízení:	Platný dokument
Průmyslový vzor obnoven do:	13.09.2011
Vyobrazení:	



1.1

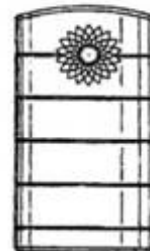

1.2



1.3

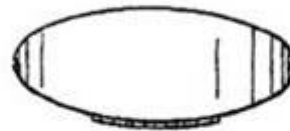

1.4

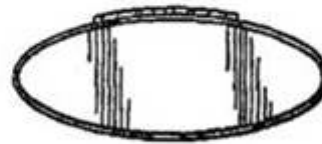

1.5



Copyright © 2002-2007 DELTAX Systems ALL Rights Reserved.



**Castrol**

**sb**

Diesel	1.094
Benzin	1.154
Super	1.181
Super plus	1.290





## Výpis z Databáze průmyslových vzorů s účinky na území ČR

(Detail spisu)

Údaje byly získány dne 9.7.2007. Na základě dat ze dne (poslední aktualizace DB) 8.7.2007 20:00.

1 z 1

(11) Číslo zápisu:	27773
(15) Datum zápisu:	02.06.1998
(45) Datum zveřejnění:	02.06.1998
(21) Číslo přihlášky:	1997-30181
(54) Název:	Nádoba s uzávěrem
(51) Zařídění Locarnské:	09-02
(22) Datum podání přihlášky:	10.06.1997
(320) Datum práva přednosti:	28.05.1997
(310) Číslo prioritní přihlášky:	2066124
(330) Země priority:	GB
Číslo věstníku publikace:	1998/07
(73) Vlastník:	BP OIL INTERNATIONAL LIMITED, London, GB
(72) Původce:	Dhamrongrat Varavut, Samutprakan, TH
(74) Zástupce:	Čermák Karel Dr., Národní 32, Praha 1, 11000, CZ
(28) Počet vzorů při zápisu:	1
Stav řízení:	Platný dokument
Průmyslový vzor obnoven do:	10.06.2012
Vyobrazení:	



1.1

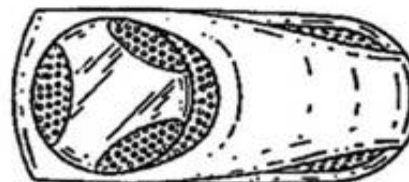

1.2



1.3

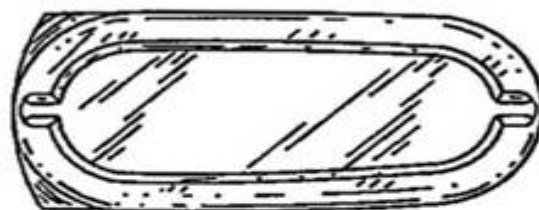

1.4



1.5



1.6



1.7

zapsána jako

Průhledná plastová lahvička

Copyright © 2002-2007 DELTAX Systems ALL Rights Reserved.

# BP Shop

VIGNETTEN CZ UND AUSTRIA



Verkauf bis 21.10.2011  
Public online und  
Hänge ausziehen



BANK

zubehör

ANGEBOT



ANGEBOT



*corporate identity*

*corporate mission*

*corporate culture*

*corporate design*

A rectangular sign with a red top half and a blue bottom half. The letters 'SGBJ' are printed in white on the blue section. The sign is mounted on a light-colored wall with a dark textured upper section. A horizontal pipe runs across the wall behind the sign, and a curved pipe is visible below it.

SGBJ



**KB**

# 2. ČÁST

## MRAVNÍ A LIDSKOPRÁVNÍ ZÁKLADY; TVŮRCE A JEHO VÝTVOR



# MRAVNÍ ZÁKLADY SOUKROMÝCH PRÁV

- **Souběh a prolínání mravnosti a právnosti**
- **Zlatá pravidla (*aureae regulae*) soukromého práva:**
  1. **neplatnost** soukromoprávních jednání přičících se dobrým mravům; § 39 o. z.
    - ☛ **závazek vydat bezdůvodné obohacení**  
z neplatného soukromoprávního jednání; § 451 an. o. z.
  2. **zákaz výkonu** soukromých práv v rozporu s dobrými mravy; § 3 odst. 1 o. z.
  3. **závazek nahradit** škodu úmyslným jednáním proti dobrým mravům; § 424 o. z.

# JUDIKATURA: Provize

*Uplatnění nároku na zprostředkovatelskou odměnu za zprostředkování uměleckého zaměstnání v cizině za stavu, kdy právní předchůdce nárokovatele pouze těžil ze svého někdejšího monopolu zprostředkování umělecké činnosti ve vztahu k cizině, aniž se o získání uměleckého zaměstnání přičinil, je výkonem práva, který je v rozporu s dobrými mravy.*

*Rozs. MS v Brně z 22. 5. 1998, čj.: 37 C 251/93-41*

# JUDIKATURA:

## Výkon známkového práva

*(...) i užití zapsané ochranné známky může být jednáním proti dobrým mravům soutěže a tedy jednáním nekalým. Za užití v uvedeném smyslu je třeba považovat nikoli jen označování výrobků ochrannou známkou, užitím jsou rovněž i úkony majitele ochranné známky, v nichž se o zapsanou ochrannou známkou opírá, známkou argumentuje a z titulu jejího majitele činí právní kroky vůči jiným osobám směřujícím k ochraně známky a práv z ní vyplývajících.*

*Rozs. VS v Praze z 21. 6. 02 sp. zn. 3 Cmo 589/00.*

# JUDIKATURA: Koncert

*K povinnosti organizátora hudebních koncertů náleží postupovat s přiměřenou pečlivostí ohledně nebezpečí poškození sluchu, které návštěvníkům koncertu brozí v důsledku nadměrné hlasitosti uváděné hudební produkce.*

*Rozs. Spol. soud. dv. v Karlsruhe z 13. 3. 01, sp. zn. VI ZR 142/00, cit. Linhart/Hladký, Práv. rozhl., 2001/8, s. 292 – 293; srv. v čes. právu generální protiškodní klausuli § 420/1 o. z.*

# MRAVNÍ SMYSL A SMYSL PRO KRÁSU

- **Mravní smysl**

= schopnost rozeznávat **dobro a zlo**

*např. šikanu nájemce bytu pronajímatelem*

- **Smysl pro krásu**

= schopnost rozeznávat **krásu a ošklivost**

soulad a souzvuk:

*např. umělecké dílo, vzhled výrobku nebo obalu*

*výrobku (design) = průmyslový (vkusový) vzor*

**OCHRANNÉ ZNÁMKY****ÚŘAD PRŮMYSLVÉHO VLASTNICTVÍ**

Databáze obsahuje národní ochranné známky (ÚPV), mezinárodní ochranné známky (WIPO) s  
designací ČR a EU a komunitární ochranné známky (OHIM).

Data ÚPV jsou aktuální ke dni: 29.4.2007

Data WIPO jsou aktuální ke dni: 26.4.2007

Data OHIM jsou aktuální ke dni: 28.2.2007

Zdroj WIPO-CZ  
(540) Reprodukce/Znění OZ

**WELEDA**

(811) Číslo zápisu	<b>663674</b>
(511) Třídy výrobků a služeb	3, 5, 10, 16, 30, 32, 41, 42
(531) Vídeňské obrazové třídy	26.11 ; 26.11.3 ; 26.13 ; 26.13.25 ; 27.5 ; 27.5.1
Datum práva přednosti:	23.05.1996
(320) přednosti:	23.05.1996
(310) Číslo prioritní přihlášky:	431426
(330) země priority:	CH
(151) Datum zápisu	01.10.1996
Datum oznámení pro CZ	12.12.1996
(180) Datum konce platnosti	01.10.2016
(730) Přihlašovatel/vlastník	<b>Weleda Trademark AG</b> Dychweg 14 CH-4144 Arlesheim CH
(812) Země původu	<b>CH</b>
(740) Zástupce	<b>Brandmark GmbH</b> Dufourstrasse 5 CH-4052 Basel CH
Stav	Platný dokument
Druh	Kombinovaná
(510) Seznam výrobků a služeb	3 Préparations cosmétiques; parfumerie; huiles essentielles; savons; lotions pour cheveux; dentifrices.  5 Produits pharmaceutiques et hygiéniques; substances

# ÚSTAVNÍ ZÁKLADY SOUKROMÉHO PRÁVA

- **Subjektivní ústavní práva občana**  
= státem zformalizovaná přirozená práva člověka
  
- **Přímá působnost v poměrech:**
  1. soukromých, *např. právo na stávku, na spravedlivou odměnu za práci aj.*
  2. veřejných, *srv. právo na soudní ochranu*



- **Právo na lidskou důstojnost, osobní čest, dobrou pověst a jméno**  
čl. 10/1 LZPS
- **Právo vlastnit majetek hmotný i nehmotný**  
čl. 11/1
- **Právo k výtvorům uměleckým, vědeckým a technickým**  
čl. 34/1



# MEZINÁRODNÍ ZÁKLADY LIDSKOPRÁVNÍ

- **Právo požívat plodů umění**  
*čl. 27/2 Všeobecné deklaráce lidských práv (1948)*
- **Kulturní právo požívat ochrany morálních a materiálních zájmů vyplývajících z vědecké, literární nebo umělecké tvorby**  
*čl. 15/1c Mezinárodního paktu o hospodářských, sociálních a kulturních právech (1966), (č. 120/76 Sb.)*



## ■ **Právo pokojně užívat svůj majetek**

čl. 1 *Dodatkového protokolu k Úmluvě o ochraně lidských práv a základních svobod (1950)*

(č. 209/92 Sb.)

# JUDIKATURA:

## Lidská osobnost a autorské dílo

*Každá lidská osobnost (nejen osobnost tvůrce, autora), duchovně pramení mimo sféru právního řádu, který ji pouze uznává (aprobuje) jako právně významnou (nemajetkovou) hodnotu (statek) a chrání ji svými vlastními zákonnými prostředky.*





*V důsledku toho je i předmět autorského práva (dílo) nezcižitelným, neboť to jeho přirozená mimoprávní povaha, bytostně spjatá s osobností tvůrce, nepřipouští (srov. § 118 odst. 1 občanského zákoníku), (...).*

*Rozs. NS v Brně z 30. 4. 07, sp. zn. 30 Cdo 739/2007.*

# ZVLÁŠTNÍ OSOBNÍ VLASTNOSTI TVŮRCE

1. tvůrčí nadání ducha
  2. tvořivost (tvůrčí schopnost)
  3. cit pro krásu
  4. rozumová věcnost
  5. [fantazie]
  6. [nahromaděné zkušenosti]
- ☛ osobní závazek k tvorbě

# JUDIKATURA:

## Zvláštní osobní vlastnosti

*Právě z povahy „zvláštních osobních vlastností“ vyplývá, že duševní plod tvorby, k níž byly tyto zvláštní osobní vlastnosti člověka využity, je povahově (a pojmově) neoddělitelným tvůrčím projevem individualizovaného lidského ducha, formujícího samu osobnost.*

*Proto je i samo „vytvoření“, resp. tvorba díla tvůrčí činností nezaměnitelného osobitého rázu.*

*Rozs. NS v Brně z 30. 4. 07, sp. zn. 30 Cdo 739/2007.*

# TVORBA

- **Tvůrčí volnost**  
míra tvůrčí volnosti při posuzování  
povahy předmětu  
✗ předurčenost technickou funkcí
- **Právovědný test pojmových znaků  
výtvoru**  
✓ soustava právovědných testů



## ■ Tvůrčí činnost

1. umělecká
2. vědecká
3. vývojová
4. vynálezecká
5. jiná technická
6. [zlepšovatelská]
7. šlechtitelská

## ■ Pouhá odborná dovednost

1. údržbářská
2. opravářská
3. restaurátorská
4. právnická aj.





- **Tvůrčí činnost bez ohledu na právní režim:**
  1. z volné ruky (nabídkově)
  2. zakázkově (na objednávku)
  3. soutěžně
  4. zaměstnanecky
  5. služebně,

přičemž však právní režim má právní důsledek na **soukromoprávní status výtvoru**,  
*srv. např. zaměstnanecké dílo či podnikový vynález*

# VÝTVOR

- **Plod ducha** (lidské osobnosti); *création de l'espirit*  
popř. s účastí rozumu
  1. umělecké dílo
  2. vědecké dílo
  3. vyvinutý vzhled výrobku
  4. vynález
  5. jiné technické řešení
  6. [zdokonalení nebo řešení bezpečnosti práce  
nebo životního prostředí]
  7. vyšlechtěná odrůda rostliny

# OF AUTHORS AND ORIGINS

*Essays on Copyright Law*



*Edited by*  
BRAD SHERMAN and  
ALAIN STROWEL



CLARENDON PRESS OXFORD



1. **jedinečný** (neopakovatelný), *např. autorské dílo*, srv. doktrínu **autorskoprávní jedinečnosti**
2. **původní** (vlastní); postačuje u *počítačových programů, fotografií a autorských databází* srv. doktrínu **autorskoprávní původnosti** ⇒
3. **individuální**, viz *odlišný celkový dojem vzhledu výrobku u průmyslového vzoru*
4. **shodný**, opakovatelný, *např. vynález*
  - ☞ **právo přednosti** (formální priorita)

# ← PRÁVNÍ MÍRA VÝTVORU

jedinečnost (unikátnost)



osobitost (individualita)



původnost (originalita)



shodnost (identita)

# PŘÍKLAD:



## Silný nebo slabý pojmový znak

### **pouhá fotografie**

= pouze původní = **vlastní** výtvor fotografa,  
více původních = vlastních fotografií  
různých fotografů vedle sebe  
⇒ **slabé** právo autorské

**X**

### **fotografické dílo umělecké či vědecké**

= **jedinečný** výtvor fotografa  
⇒ vyloučení shodných či napodobených fotografií  
⇒ **silné** právo autorské



# PŘÍKLAD: Fotografické dílo, nebo jen fotografie?



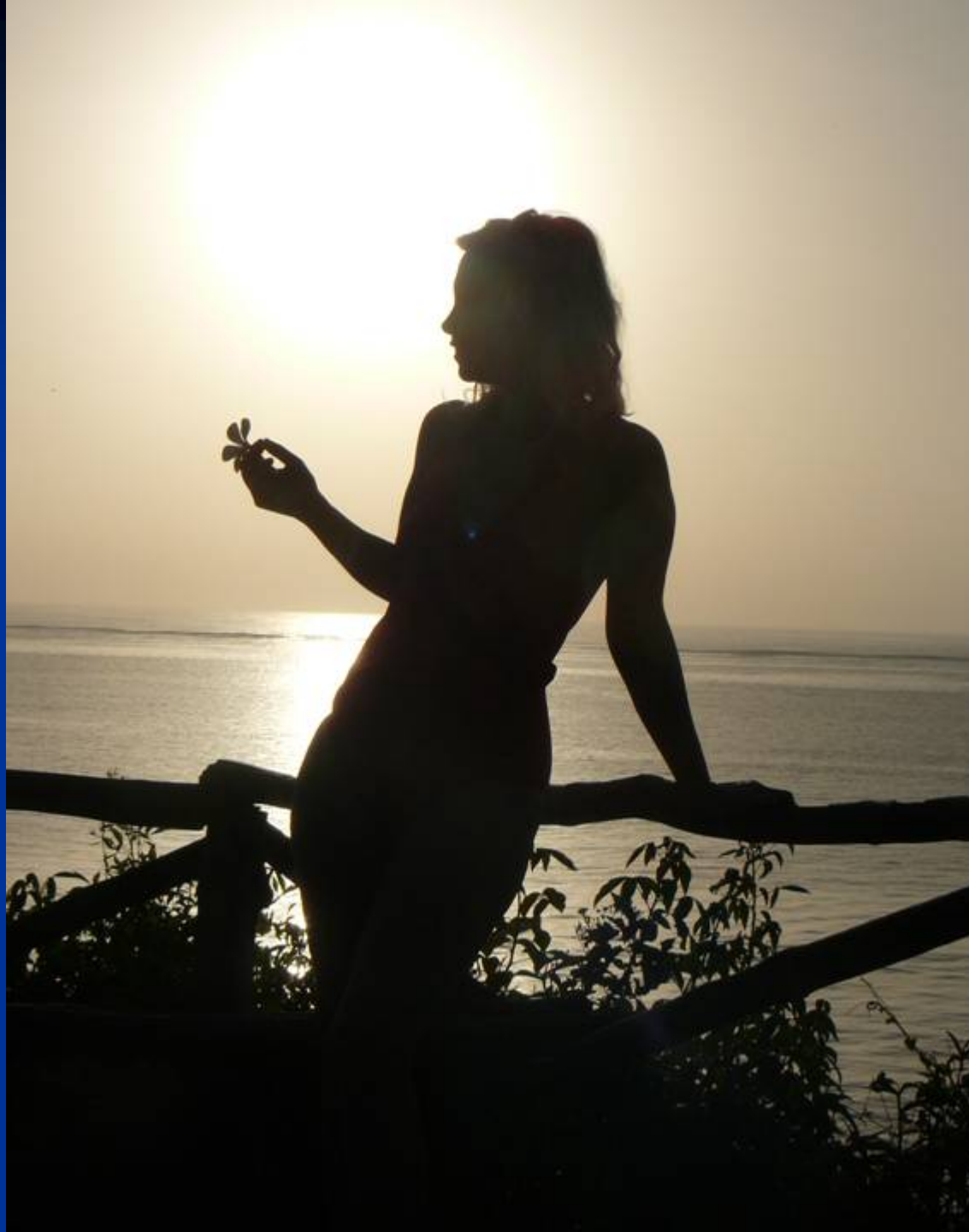









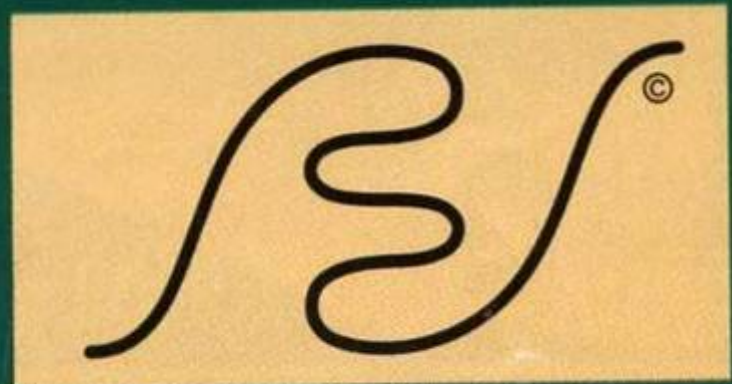



**Test pojmových znaků  
literárního, jiného uměleckého nebo  
vědeckého díla**



verze 1.1

# JUDIKATURA:

## Jedinečnost autorského díla

*(...) nauka, alespoň ve větší části kontinentální Evropy, odvozuje teoretickou koncepci autorskoprávní individuality díla relativněji chápanou ve smyslu statistické pravděpodobnosti jedinečnosti díla. Nikoli tedy ve smyslu jedinečnosti díla naprosto absolutní ve smyslu filozofickém.*





*Jedinečnost díla přitom odpovídá i pojmu neopakovatelnosti díla.*

*Při tomto pojetí díla jako předmětu práva autorského tedy nejde o individualitu díla stoprocentní, ale jen o jedinečnost, která se blíží jedinečnosti absolutní.*







*Zmíněná tvůrčí činnost neboli tvorba díla přitom nespočívá ve vynalezení, kdy stejného výsledku (řešení) lze dosáhnout různými individuálními postupy, ani nespočívá v objevení toho, co již objektivně existovalo, ale nebylo známo.*

*Proto nelze tvůrčí činnost ve smyslu zákona charakterizovat jako činnost technickou apod.*

*Rozs. NS z 30. 4. 07, sp. zn. 30 Cdo 739/2007.*



- **Původní (vlastní) výtvor**

autorem vynaložený vlastní čas, úsilí,  
dovednost a práce (*skill and labour*)

*srv. UK copyright*

*srv. zboží podle práva proti nekalé soutěži*

**CERTIFICATE OF REGISTRATION**



This Certificate issued under the seal of the Copyright Office in accordance with title 17, United States Code, attests that registration has been made for the work identified below. The information on this certificate has been made a part of the Copyright Office records.

*Marybeth Peters*

**FORM VA**  
For a Work of the Visual Arts  
UNITED STATES COPYRIGHT OFFICE

VA 1-022-798  
#A0001027104

EFFECTIVE DATE OF REGISTRATION

Nov 1 1999  
Month Day Year

OFFICIAL SEAL REGISTER OF COPYRIGHTS  
DO NOT WRITE ABOVE THIS LINE. IF YOU NEED MORE SPACE, USE A SEPARATE CONTINUATION SHEET.

**1** TITLE OF THIS WORK ▼ **NATURE OF THIS WORK ▼** See instructions  
**Advantage Timber** **Camouflage Fabric Design**

PREVIOUS OR ALTERNATIVE TITLES ▼

PUBLICATION AS A CONTRIBUTION If this work was published as a contribution to a periodical, serial, or collection, give information about the collective work in which the contribution appeared. Title of Collective Work ▼

If published in a periodical or serial give: Volume ▼ Number ▼ Issue Date ▼ On Pages ▼

**2 a** NAME OF AUTHOR ▼ DATES OF BIRTH AND DEATH  
 \*Jordan Outdoor Enterprises Ltd. Year Born ▼ Year Died ▼

Was this contribution to the work a "work made for hire"? **AUTHOR'S NATIONALITY OR DOMICILE** WAS THIS AUTHOR'S CONTRIBUTION TO THE WORK  
 Yes  No OR Citizen of: Pseudonym?  Yes  No  
 No OR Domiciled in:  Yes  No

**NOTE** Under the law, the "author" of a "work made for hire" is generally the employer, not the employee (see instruction 1). For any person for whom the work was prepared) as "Author" of that part, and leave the space for dates of birth and death blank.

**NATURE OF AUTHORSHIP** Check appropriate box(es). See instructions  
 3-Dimensional sculpture  Map  Technical drawing  
 2-Dimensional artwork  Photograph  Text  
 Reproduction of work of art  Jewelry design  Architectural work  
 Design on sheetlike material

**b** NAME OF AUTHOR ▼ DATES OF BIRTH AND DEATH  
 Year Born ▼ Year Died ▼

Was this contribution to the work a "work made for hire"? **AUTHOR'S NATIONALITY OR DOMICILE** WAS THIS AUTHOR'S CONTRIBUTION TO THE WORK  
 Yes  No OR Citizen of: Pseudonym?  Yes  No  
 No OR Domiciled in:  Yes  No

**NATURE OF AUTHORSHIP** Check appropriate box(es). See instructions  
 3-Dimensional sculpture  Map  Technical drawing  
 2-Dimensional artwork  Photograph  Text  
 Reproduction of work of art  Jewelry design  Architectural work  
 Design on sheetlike material

**3 a** YEAR IN WHICH CREATION OF THIS WORK WAS COMPLETED **b** DATE AND NATION OF FIRST PUBLICATION OF THIS PARTICULAR WORK  
 1998 Complete this information ONLY if this work has been published. Month Day Year  
 May 31 1999

**4** COPYRIGHT CLAIMANT(S) Name and address must be given even if the claimant is the same as the author given in space 2.  
 Jordan Outdoor Enterprises Ltd.  
 1390 Box Circle Road  
 Columbus, GA 31907

APPLICATION RECEIVED  
 NOV 01 1999  
 ONE DEPOSIT RECEIVED  
 TWO DEPOSITS RECEIVED  
 NOV 01 1999  
 FUNDS RECEIVED

TRANSFER If the claimant(s) named here in space 4 is (are) different from the author(s) named in space 2, give a brief statement of how the claimant(s) obtained ownership of the copyright. ▼







Jordan Outdoor Enterprises, Ltd  
Advantage Timber

**Illinois**

**Land of Lincoln**

**CHICAGO**

NOT FOR OFFICIAL USE

© 1993 A.I.M. PGH, PA U.S.A.  
© REG. U.S. GOV., WASH, D.C.

NOT FOR OFFICIAL USE

ALBERT ELOVITZ, INC.  
MADE IN U.S.A.

89-K3292

# KDY NEJDE O PŮVODNÍ VÝTVOR?

■ **Původní = vlastní duševní výtvor**

×

- i. **rozmnoženina cizího duševního výtvoru v jeho původní podobě (shodný výtvor)**
- ii. **rozmnoženina cizího duševního výtvoru v jeho změněné podobě, vyznačující se napodobením tvůrčích (literárních, jiných uměleckých či vědeckých) prvků cizího výtvoru, jež spočívají v (...), (napodobenina)**

# PŘÍKLAD: Počítačové programy

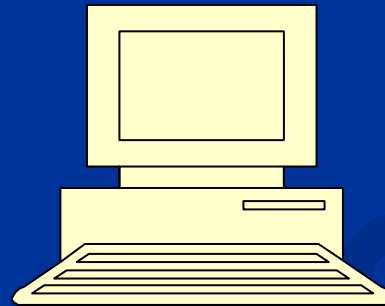



Společné stanovišk...  
Tento počítač  
Koš  
Windows Media ...  
DeepBurner  
Microsoft Office Po...  
Comission of the Eur...  
Mozilla Firefox  
Skype  
OBRÁZKY  
EPSON Scan  
SkypeSetup  
Codexis  
Diskuse Více vlasů

Advokátní kalkulačky  
Google  
Google Eart...  
IDOS - Spojení  
GE Internet Banking  
Ipdetect  
Komerční banka  
ADR.eu - Obsah  
INET.MU  
IS  
Portál veřej...  
ALEPH MU  
ASPI  
Právní info disk  
Duševní vlastnictví  
SBÍRKA ZÁKONŮ ...  
Codex-Onl... legal inter...  
EPIS  
LexGalaxy

Dokumenty  
VĚDECKÉ TESTY  
AKADEMI... PROFESE  
VÝUKA OP  
VÝUKA PDV  
DUŠEVNÍ VLASTNÍ...  
LL.M  
FI  
MBA  
VIDEO (OSOBNÍ)  
ŠABLONY UNIVERZI...

LEXDATA  
Konzultant  
VÝZKUM  
UP (OSOBNÍ)  
BVŠP (OSOBNÍ)  
ADV (OSOBNÍ)  
POSUDKY  
FOTO (OSOBNÍ)  
ŠABLONY (OSOBNÍ)

Seznam - najdu ta...  
SquirrelMail - Login  
INTERNET  
E-mail  
Microsoft Office Wo...

Jednotka CD-ROM  
Zástupce - Vyměnitel...  
INTERHOME Rekreační...  
Přirozané základy s...



## NetScroll Eye

The High-Precision Optical Wheel Mouse

### System Requirements

- IBM PC Pentium 233 compatible or higher
- Windows 2003/XP/Me/2000/98; MAC OS 8.6 or higher (for USB or USB & PS/2 model)
- Available PS/2 port (for PS/2 or USB & PS/2 models)
- Available USB port (for USB or USB & PS/2 models)
- 3.5 floppy diskette drive (Mac driver can be download from Genius Website)

### Package Contents

- NetScroll Eye Metallic mouse
- MouseMate software diskette
- User's manual
- USB to PS/2 adapter (for USB & PS/2 model)

### Scroll, click, and zoom

(U.S. Patent No. 5,530,455)

The "Magic-Roller" button can be used for fast browsing up/down, left/right on the Internet and in Windows documents, as well as zooming in Microsoft Office and Internet Explorer.



### EasyJump



The "EasyJump" function now contains two working modes: Office EasyJump mode and Traditional EasyJump mode. "Office EasyJump" lets you use 6 common used applications and 16 Cyber functions more easily and quickly.

### Warning

Please do not use the NetScroll Eye Mouse on a desk which is made of glass, mirror, iron, or black velvet. Also, we recommend you use a flat surface or the Optical Sensor may not work properly.



US005530455A

**United States Patent** [19][11] **Patent Number:** 5,530,455

Gillick et al.

[45] **Date of Patent:** Jun. 25, 1996[34] **ROLLER MOUSE FOR IMPLEMENTING SCROLLING IN WINDOWS APPLICATIONS**[75] **Inventors:** William G. Gillick; Clement C. Lam, both of San Jose, Calif.[73] **Assignee:** Mouse Systems Corporation, Fremont, Calif.[21] **App. No.:** 288,945[22] **Filed:** Aug. 10, 1994[51] **Int. Cl.<sup>5</sup>** ..... G09G 5/08[52] **U.S. Cl.** ..... 345/163; 345/156; 345/123[58] **Field of Search** ..... 345/156, 157, 345/162, 163, 167, 189, 192, 123[56] **References Cited**

## U.S. PATENT DOCUMENTS

4,101,879	7/1978	Kawaji et al.	345/162
4,954,817	9/1990	Lovine	345/179
4,987,551	1/1991	Garrett, Jr.	345/162
5,053,761	10/1991	Webster, III	345/123

5,095,308	3/1992	Clark et al.	340/710
5,122,785	6/1992	Cooper	345/123
5,142,669	8/1992	Isaac et al.	393/157
5,196,838	3/1993	Meier et al.	345/123
5,213,229	5/1994	Gilligan et al.	345/123
5,249,552	9/1994	Brown	345/123

*Primary Examiner*—Ulysses Weldon  
*Assistant Examiner*—Matthew Lau  
*Attorney, Agent, or Firm*—Schneck & McHugh

[57]

**ABSTRACT**

A computer mouse having a roller which implements a scrolling function for computer programs, particularly those running a windows format. In one embodiment, scrolling is implemented by sending messages to a queue associated with a windows kernel. The kernel interprets scrolling messages from the roller in the same manner as messages generated in the usual way from a graphical user interface. Rapid turning of the roller generates pulses which are stored in a buffer and interpreted as energy which is drawn from the buffer even after the roller stops turning so that scrolling continues until stopped or until the buffer is depleted.

19 Claims, 4 Drawing Sheets

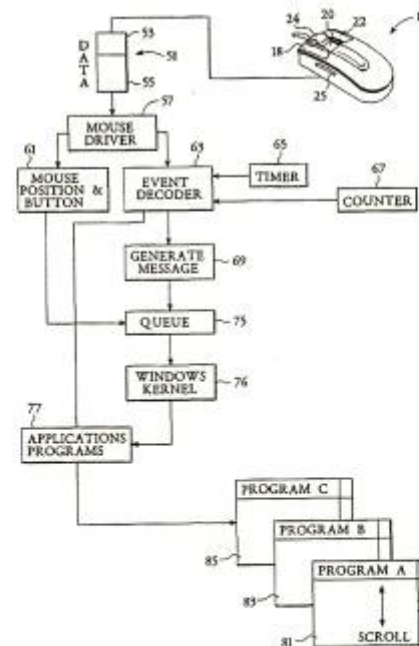

**PATENTY A UŽITNÉ VZORY****ÚŘAD PRŮMYSLOVÉHO VLASTNICTVÍ****Poslední aktualizace 10.1.2008 20:39.**

Databáze obsahuje české přihlášky vynálezů zveřejněné od roku 1991, patenty od č. 213521, evropské patenty platné na území ČR a zapsané užitné vzory.

Titulní strany národních patentů můžete podle jejich čísla vyhledávat zde.

Naskenované dokumenty podle jejich čísla nebo čísla přihlášky neleznete zde.

*(21) Číslo přihlášky:* **1996-1490***(11) Číslo dokumentu:* **287751***(22) Datum* 09.11.1994*přihlášení:**(32) Datum práva* 24.11.1993*přednosti:**(31) Č. prioritního* 1993 4340048*dokladu:**(33) Země priority:* DE*(54) Název:* **Způsob výměny dat***(71/73)* ROBERT BOSCH GMBH, Stuttgart-Feuerbach, DE*Přihlašovatel/Majitel:**(74) Zástupce:* Dr. Ing. Milan Hořejš, Národní 32, Praha 1, 10100*(51) MPT:* H 04 L 12/403, B 60 R 16/02*(40) Datum* 13.11.1996*zveřejnění:**(47) Datum publikace* 17.01.2001*patentu:**Stav:* Platný dokument

*(57) Anotace:* Způsob výměny dat mezi hlavní stanicí neboli řídicí jednotkou (Master) a alespoň jednou vedlejší stanicí neboli podřízenou jednotkou (Slave), které mají pomocí rozhraní přístup k alespoň jedné společné datové sběrnici, vyznačující se tím, že v paměti (27, 27n) poznávacích znaků podřízené jednotky (12, 12n) se uloží individuální poznávací znak (a, b, ..., d), individuální poznávací znak (a, b, ..., d) uložený v paměti (27, 27n) poznávacích znaků se uloží v paměti (22) poznávacích znaků řídicí jednotky (10) a v paměti (26, 26n) podřízené jednotky (12, 12n) se uloží program určený pro tuto podřízenou jednotku (12, 12n).

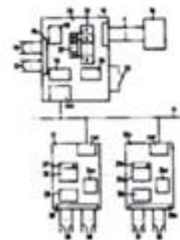

Přehled položek řízení - Naskenovaný dokument

# PATENTY A UŽITNÉ VZORY

## ÚŘAD PRŮMYSLUVÉHO VLASTNICTVÍ

Poslední aktualizace 10.2.2008 20:04.

Databáze obsahuje české přihlášky vynálezů zveřejněné od roku 1991, patenty od č. 213521, evropské patenty platné na území ČR a zapsané užitné vzory.

Titulní strany národních patentů můžete podle jejich čísla vyhledávat [zde](#).

Naskenované dokumenty podle jejich čísla nebo čísla přihlášky neleznete [zde](#).

- (21) Číslo přihlášky: **1997-3540**
- (11) Číslo dokumentu: **289259**
- (22) Datum přihlášení: 11.07.1996
- (32) Datum práva přednosti: 15.02.1996
- (31) Č. prioritního dokladu: 1996 601903
- (33) Země priority: US
- (54) Název: **Způsob redukce dat, zařízení a počítačový programový produkt k jeho provádění**
- (71/73) Přihlašovatel/Majitel: INTERNATIONAL BUSINESS MACHINES CORPORATION, Armonk, NY, US
- (74) Zástupce: JUDr. Petr Kalenský, Hálkova 2, Praha 2, 12000
- (51) MPT: H 04 L 29/06, G 06 F 13/00
- (40) Datum zveřejnění: 18.03.1998
- (47) Datum publikace patentu: 12.12.2001
- Stav: Zaniklý dokument
- (57) Anotace: Způsob redukce dat spočívá v tom, že se ukládá datový tok z první aplikace do cache paměti rezidentní na prvním počítači (5), přičemž se vytvoří serverový bazový cache zápis. Ukládá se datový tok do cache paměti rezidentní na druhém počítači (6), přičemž se vytvoří klientův bazový cache zápis. Vyhodnotí se požadavky od druhé aplikace, přičemž se stanoví, zda existuje klientův bazový cache zápis odpovídající zachycenému požadavku. Zachytí se požadavky od druhé aplikace, přičemž se stanoví, zda existuje serverový bazový cache zápis odpovídající zachycenému požadavku. Zachytí se datový tok, odpovídající odpovědi vytvořené první aplikací, v odpovědi na zachycený požadavek od druhé aplikace před odesláním odpovědi na externí komunikační spoj (35). Porovnají se zachycené odpovědi se serverovou bazovou formou a odešlou se rozdílová data na druhý počítač (6) přes externí komunikační spoj (35). Vyžádají se rozdílová data, přenášená přes externí komunikační spoj (35) a odeslaná prvním počítačem (5). Rekonstruuje se datový tok odpovědi, odpovídající komunikaci od první aplikace, ze specifického datového toku klient/server. Sloučí se klientovy bazové formy s rozdílovými daty přijatými přes externí komunikační spoj (35) a poskytuje se rekonstruovaný datový tok druhé aplikaci. Tomu odpovídají prostředky, ze kterých sestává zařízení a počítačem čitelné prostředky počítačového programového produktu k provádění tohoto způsobu.

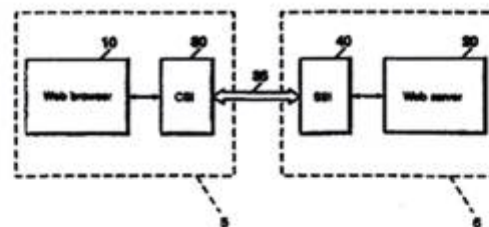

Přehled položek řízení - Naskenovaný dokument

#### UPOZORNĚNÍ

Tento výpis má pouze informativní charakter a údaje pro jeho vytvoření byly získány na síti Internet.

Domníváte-li se, že obsahuje chyby, obraťte se prosím na Úřad průmyslového vlastnictví.

Údaje byly získány na <http://www.upv.cz> dne 11.2.2008 11:27

[Nápověda při problémech tisku češtiny](#)

# FORMÁLNÍ PRÁVO PŘEDNOSTI

- **Právo přednosti** (priority) zapisovatelných práv průmyslového vlastnictví k:
  - ✓ **technickým výtvorům nebo označením**  
= formální právo rejstříkové
- **Význam v povaze** technického výtvoru nebo označení, která mohou být **shodná**, a přitom na sobě **nezávisle vzniklá**; *např. shodné vynálezy nebo shodné známky výrobků*

# REŠERŠNÍ DATABÁZE PRŮMYSLOVÝCH VZORŮ

ÚŘAD PRŮMYSLOVÉHO VLASTNICTVÍ

Poslední aktualizace 20.10.2004 23:00.

Databáze obsahuje národní průmyslové vzory zapsané do rejstříku- bibliografie a vyobrazení od č.  
zápisu 3500.

- (21) Číslo přihlášky: **1996-29233**  
(11) Číslo zápisu: **27019**  
(22) Datum podání přihlášky: 05.06.1996  
(15) Datum zápisu: 26.08.1997  
(54) Název: **Přední maska osobního automobilu**  
(73) Vlastník: ŠKODA AUTO A. S., Mladá Boleslav, CZ  
(72) Původce: van Braeckel Dirk, Praha, CZ  
(51) Zatřídění  
(Locarnské/národní):  
(45) Datum zveřejnění: 26.08.1997  
(28) Počet vzorů při zápisu: 1  
(55) Vyobrazení:

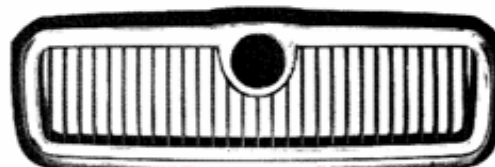

1. 1

## UPOZORNĚNÍ

Tento výpis má pouze informativní charakter a údaje pro jeho vytvoření byly získány na síti Internet.  
Domníváte-li se, že obsahuje chyby, obraťte se prosím na Úřad průmyslového vlastnictví.  
Údaje byly získány na <http://www.upv.cz> dne 21.10.2004 16:25

Nápověda při problémech tisku češtiny



# REŠERŠNÍ DATABÁZE PRŮMYSLOVÝCH VZORŮ

ÚŘAD PRŮMYSLOVÉHO VLASTNICTVÍ

Poslední aktualizace 20.10.2004 23:00.

Databáze obsahuje národní průmyslové vzory zapsané do rejstříku- bibliografie a vyobrazení od č. zápisu 3500.

(21) Číslo přihlášky: **1989-22143**

(11) Číslo zápisu: **21956**

(22) Datum podání  
přihlášky: 16.03.1989

(15) Datum zápisu: 17.04.1991

(54) Název: **Ozdobný disk kola vozidla**

(73) Vlastník: ŠKODA AUTO A.S., Mladá Boleslav, CZ

(72) Původce: Kindl Jaroslav ing., Mladá Boleslav, CS

(51) Zatřídění 12-15.02

(Locarnské/národní):

(45) Datum 17.04.1991

zveřejnění:

(28) Počet vzorů při 1

zápisu:

(55) Vyobrazení:

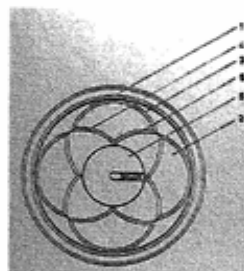

1 . 1

## UPOZORNĚNÍ

Tento výpis má pouze informativní charakter a údaje pro jeho vytvoření byly získány na síti Internet.

Domníváte-li se, že obsahuje chyby, obraťte se prosím na Úřad průmyslového vlastnictví.

Údaje byly získány na <http://www.upv.cz> dne 21.10.2004 16:24

Nápověda při problémech tisku češtiny



الجمهورية اللبنانية

وزارة الاقتصاد الوطني

مكتب حماية الملكية التجارية والصناعية  
والفنية والأدبية والموسيقية

شهادة

بتسجيل علامة فارقة تجارية أو صناعية رقم ١٦٦٠٩

إن موقع هذه الشهادة، رئيس مكتب حماية الملكية التجارية والصناعية والفنية والأدبية والموسيقية، يُثبت بان  
سابا وشركاهم

المقيمين في بيروت

بصفتهم - عابدين - باسم - وحساب شركة "شيرانا، زانودي زدرانوتنيج تكتيكي ادبورو في بودنيك" مركزها  
قدم في هذا اليوم عند المساعة الحادية عشرة طلباً بتسجيل علامة فارقة لمدة خمس عشرة سنة  
وعن مميزات العلامة المصقوا بموجبها على ظهر هذه الشهادة : كلمة "شيراستم" باحرف لاتينية

وجنحة استعمال هذه العلامة الفارقة : توضع بجميع القياسات والالوان على معدات والات طبية خاصة اجهزة والات لطب  
الاسنان ٠ / ٠

Chinastom



البلاد الاجنبية المسجلة فيها هذه العلامة مسبقاً:

نُظِّمَتْ هَذِهِ الشَّهَادَةُ وَفَتْ لَتَصْبِحَ مَطَالِبُ السَّجِيلِ ، أَوْ وَكَيْلِهِ ، وَتَحْتِ مَسْئُولِيَّتِهِمْ وَلَا يَتَحَمَّلُ  
مَكْتَبُ الْمَلَكِيَّةِ آيَةَ مَسْئُولِيَّةٍ مِنْ جَسَرِهِ ذَلِكَ .

بَسْرُوتِ فِي ٢١ نَيْسَانَ سَنَةِ ١٩٦٦

رئيس مكتب حماية الملكية التجارية والصناعية

عبد الحميد مراد

مطالب التسجيل

فلسطين

نظر و موافق

رئيس ديوان وزارة  
الاقتصاد الوطني

عبد الرحمن الزبيدي

# Úřad průmyslového vlastnictví

Antonína Čermáka 2a, 160 68 Praha 6

Telefon: 220 383 111

Fax: 224 324 718

## PŘIHLÁŠKA VYNÁLEZU

se žádostí o udělení patentu

č. jednací, datum podání, čas podání

Pozvání o přijetí přihlášky vydáno

dne:

osobně / poštou

Třída

Referent

Kód

vyplní Úřad

### 1 Druh přihlášky

Přihláška národní

Přihláška PCT - národní fáze, číslo přihlášky PCT

Přihláška zahraniční

Přihláška vyloučená z původně podané PV číslo

### 2 Název vynálezu

### 3 PŘIHLAŠOVATEL (je-li více přihlašovatelů pokračujte na str. 2)

1. Příjmení  
(obchodní firma)

Jméno

Ulice

Město

Stát

Telefon

IC

Datum narození

PSČ

Státní příslušnost

Fax

Počet přihlašovatelů

Přihlašovatel je i původce

ano  ne

### 4 Zástupce přihlašovatele

Příjmení  
(název)

Jméno

Ulice

Město

Telefon

PSČ

Fax

V případě generální plně moc uveďte číslo přidělené Úřadem

Číslo jednací zástupce

### 6 Seznam příloh

- 3x popis vynálezu  
 3x patentové nároky  
 3x anotace  
 3x obrázky k anotaci  
 3x počet výkresů (v sadě)  
 1x doklad o nabytí práva na patent  
 1x plná moc  
 1x potvrzení o deponování mikroorganizmů  
 1x žádost o úpinný průkaz  
 počet prioritních dokladů  
 počet dalších dokladů

Počet doplňujících listů

### 5 Adresa pro doručování (vypňuje se jen v případě, že jde o adresu odlišnou od adresy 3, nebo 4)

Příjmení  
(název)

Jméno

Ulice

Město

Telefon

PSČ

Fax

**3 PŘIHLAŠOVATEL (pokračování)**

2. Přijetí (obchodní firma)		IC	
Jméno		Datum narození	
Ulice			
Město		PSČ	Přihlašovatel je i původce
Stát	Státní příslušnost		<input type="checkbox"/> ano <input type="checkbox"/> ne

2. Přijetí (obchodní firma)		IC	
Jméno		Datum narození	
Ulice			
Město		PSČ	Přihlašovatel je i původce
Stát	Státní příslušnost		<input type="checkbox"/> ano <input type="checkbox"/> ne

4. Přijetí (obchodní firma)		IC	
Jméno		Datum narození	
Ulice			
Město		PSČ	Přihlašovatel je i původce
Stát	Státní příslušnost		<input type="checkbox"/> ano <input type="checkbox"/> ne

5. Přijetí (obchodní firma)		IC	
Jméno		Datum narození	
Ulice			
Město		PSČ	Přihlašovatel je i původce
Stát	Státní příslušnost		<input type="checkbox"/> ano <input type="checkbox"/> ne

**7 Právo přednosti podle mezinárodní smlouvy**

Počet uplatněných práv přednosti	<input type="text"/>		
Datum podání přihlášky	Číslo přihlášky	Stát / Úřad	Číslo patentových nároků, ke kterým se dané právo přednosti vztahuje
①			
②			
③			

**8 Jedná se o podnikový vynález** ano  ne**9 Počet patentových nároků celkem****10 Nabídka licence** ano  ne

**11 PŮVODCE**

1. Příjmení		Počet původců
Jméno		<input type="text"/>
Ulice		
Město	PSČ	
Stát	Státní příslušnost	

2. Příjmení	
Jméno	
Ulice	
Město	PSČ
Stát	Státní příslušnost

3. Příjmení	
Jméno	
Ulice	
Město	PSČ
Stát	Státní příslušnost

4. Příjmení	
Jméno	
Ulice	
Město	PSČ
Stát	Státní příslušnost

5. Příjmení	
Jméno	
Ulice	
Město	PSČ
Stát	Státní příslušnost

**12**

Místo pro vyznačení způsobu platby

**Správní poplatek  
je splatný při podání přihlášky  
a je placen\*:**

- V pokladně ÚPV
- Převodem z účtu
- Poštovní poukázkou
- Kořkem - zde nalepit

\* Nehodící se škrtněte!

**Potvrzuji pravdivost a úplnost shora uvedených údajů  
a žádám o udělení patentu**.....  
podpis přihlašovatele nebo jeho zástupce  
(úředně ověřeno u příslušných orgánů)

## DOPLŇUJÍCÍ LIST č.

### 3 PŘIHLAŠOVATEL

Příjmení (obchodní firma)				IC
Jméno				Datum narození
Ulice				
Město	PSC		Příslušatel je i původce	
Stát	Státní příslušnost		<input type="checkbox"/>	ano <input type="checkbox"/> ne

Příjmení (obchodní firma)				IC
Jméno				Datum narození
Ulice				
Město	PSC		Příslušatel je i původce	
Stát	Státní příslušnost		<input type="checkbox"/>	ano <input type="checkbox"/> ne

### 11 PŮVODCE

Příjmení			
Jméno			
Ulice			
Město	PSC		
Stát	Státní příslušnost		

Příjmení			
Jméno			
Ulice			
Město	PSC		
Stát	Státní příslušnost		

Příjmení			
Jméno			
Ulice			
Město	PSC		
Stát	Státní příslušnost		

### 4 Právo přednosti podle mezinárodní smlouvy

Datum podání přihlášky	Číslo přihlášky	Stát / Úřad	Číslo patentových nároků, ke kterým se dané právo přednosti vztahuje
<input type="text"/>	<input type="text"/>	<input type="text"/>	<input type="text"/>

ČESKÁ  
REPUBLIKA

(19)

ÚŘAD  
PRŮMYSLVÉHO  
VLASTNICTVÍ

(21) Číslo přihlášky: 1424-91  
 (22) Přihlášeno: 15. 05. 91  
 (40) Zveřejněno: 18. 11. 92  
 (47) Uděleno: 27. 10. 94  
 (24) Oznámeno udělení ve Věstníku: 18. 01. 95

(13) Druh dokumentu: B6

(51) Int. Cl.<sup>5</sup>  
 B 24 B 7/10  
 B 24 B 23/08

(73) Majitel patentu:  
 Královopolská strojírna, s.p., Brno, CZ:

(72) Původce vynálezu:  
 Bednář Lubomír, Brno, CZ:

(54) Název vynálezu:  
 Zařízení na broušení těsnících ploch  
 výměníků

(57) Anotace:  
 Se středovým dílem (19) jsou spojena brusná ramena (8), rameno (13) pohonu a opěrné rameno (14), svírající vzájemně úhel 120°. Tato ramena jsou opatřena prizmatickými koly (11) a pojezdovými koly (12), umístěnými na kruhové dráze (10), připevněné k vnějšímu obvodu trubkovnice (9). Na brusném ramenu (8) je připevněn motor (1), spojený převodem (23) s vřetenkem (2), na jehož hřídeli je brusný kotouč (3). Na ramenu (13) pohonu je uchycen elektromotor (16) se šnekovou převodovkou (15), na jejíž výstupní hřídeli je pastorek (17), který je v záběru s ozubeným věncem (18), pevně spojeným s kruhovou dráhou (10).

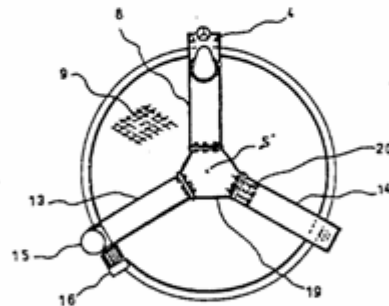



Zařízení na broušení těsnicích ploch výměníků

### Oblast techniky

Vynález se týká zařízení na broušení těsnicích ploch výměníků, zejména v jaderných elektrárnách.

### Dosavadní stav techniky

V jaderných elektrárnách dochází vlivem agresivního média ke korozi těsnicích ploch výměníků. Vzhledem k tomu, že výměníky nelze z technických důvodů demontovat a odvézt na opravu, musí se oprava provést přímo ve stísněných prostorách kobek v jaderných elektrárnách. Není známo žádné přenosné zařízení vhodné pro tento účel.

### Podstata vynálezu

Uvedený problém řeší zařízení na broušení těsnicích ploch výměníků podle vynálezu, jehož podstata spočívá v tom, že se středovým dílem zařízení jsou spojena brusné rameno, rameno pohonu a opěrné rameno, svírající vzájemně úhel  $120^\circ$ . Tato ramena jsou opatřena prizmatickými koly a pojezdovými koly, umístěnými na kruhové dráze, připevněné k vnějšímu obvodu trubkovnice. Na brusném ramenu, které je se středovým dílem spojeno pevně, je připevněn motor, spojený převodem s vřeteníkem, na jehož hřídeli je brusný kotouč. Vřeteník je uchycen v prizmatickém vedení. S vřeteníkem je spojen axiální posuvný šroub s ručním kolem, ve směru kolmém na osu trubkovnice stavěcí šroub.

Na ramenu pohonu, které je se středovým dílem spojeno pevně, je uchycen elektromotor se šnekovou převodovkou, na jejíž výstupní hřídeli je pastorek, který je v záběru s ozubeným věncem, pevně spojeným s kruhovou dráhou.

Opěrné rameno je se středovým dílem spojeno přes tlačné pružiny, nasunuté na spojovacích šroubech s maticemi. Mezi středovým dílem a opěrným ramenem je funkční mezera.

Zařízení podle vynálezu je přenosné, může se namontovat na trubkovnici přímo v kobce jaderné elektrárny.

### Přehled obrázků na výkresech

Na připojených výkresech je schematicky znázorněno zařízení podle vynálezu, kde na obr. 1 je celkový čelní pohled na trubkovnici s namontovaným zařízením, na obr. 2 je detailně zachycena brousící zařízení, na obr. 3 je znázorněn pohon, který umožňuje otáčivý pohyb celého zařízení kolem osy trubkovnice. Na obr. 4 je detail odpružení opěrného ramene.

### Příklad provedení vynálezu

Se středovým dílem 12 jsou spojena brusné rameno 8, rameno 13 pohonu a opěrné rameno 14, svírající vzájemně úhel  $120^\circ$ . Brusné rameno 8 a rameno 13 pohonu jsou se středovým dílem 12 spojena pevně, opěrné rameno 14 je se středovým dílem 12 spojeno přes

22 279110 10  
tlačné pružiny 20, nasunuté na spojovacích šroubech 21 s maticemi 22. Mezi středovým dílem 19 a opěrným ramenem 14 je funkční meze-  
ra  $x = 4$  mm.

Na brusném ramenu 8 je připevněn motor 1, spojený převodem 23 s vřeteníkem 2, na jehož hřídeli je hrncový brusný kotouč 3. Vřeteník 2 je uchycen v prizmatickém vedení 4. S vřeteníkem 2 je spojen axiální posuvový šroub 5 s ručním kolem 6, ve směru kolmém na osu trubkovnice 9 stavěcí šroub 7.

Brusné rameno 8, rameno 13 pohonu a opěrné rameno 14 jsou opatřena prizmaticky kolem 11 a pojezdovým kolem 12, které jsou umístěny na kruhové dráze 10, připevněné k vnějšímu obvodu trubkovnice 9 nezakreslenými šrouby.

Na ramenu 13 pohonu je uchycen elektromotor 16 se šnekovou převodovkou 15, na jejíž výstupní hřídeli je pastorek 17, který je v záběru s ozubeným věncem 18, pevně spojeným s kruhovou dráhou 10.

Vřeteník 2 včetně motoru 1 a hrncového brusného kotouče 3 se posouvá se směru osy trubkovnice 9 pomocí axiálního posuvového šroubu 5 s ručním kolem 6. Stavění ve směru kolmém se provádí stavěcím šroubem 7.

Celé zařízení pojíždí prizmatickými koly 11 a pojezdovými koly 12 po kruhové dráze 10. Otáčení celého zařízení umožňuje elektromotor 16 se šnekovou převodovkou 15. Na výstupní hřídeli převodovky 15 je pastorek 17, který zabírá do ozubeného věnce 18, pevně spojeného s kruhovou dráhou 10.

Spojení opěrného ramene 14 se středovým dílem 19 přes tlačné pružiny 20 zajišťuje potřebnou tuhost celého zařízení.

Převod 23 může být tvořen například plochými řemeny, klínovitými řemeny, řetězy nebo ozubenými koly.

Hrncový brusný kotouč 3 může být nahrazen jiným druhem brusného kotouče.

Zařízení je určeno na broušení těsnicích ploch trubkovic, popřípadě jiných součástí podobného tvaru.

## P A T E N T O V É   N Á R O K Y

1. Zařízení na broušení těsnicích ploch výměníků, sestávající z pohonu a broušícího zařízení, v y z n a č u j í c í s e t í m, že se středovým dílem (19) jsou spojena brusná ramena (8), rameno (13) pohonu a opěrné rameno (14), svírající vzájemně úhel 120°, která jsou opatřena prizmatickými koly (11) a pojezdovými koly (12), umístěnými na kruhové dráze (10), připevněné k vnějšímu obvodu trubkovnice (9), na brusném ramenu (8), které je se středovým dílem (19) spojeno pevně, je připevněn motor (1) spojený převodem (23) s vřeteníkem (2), uchyceným v prizmatickém vedení (4), příčně s vřeteníkem (2), na jehož hřídeli je brusný kotouč (3), je dále spojen axiální posuvový šroub (5), ve směru kolmém na osu rotace trubkovnice (9) je s vřeteníkem (2) spojen stavací šroub (7).
2. Zařízení na broušení těsnicích ploch výměníků podle nároku 1, v y z n a č u j í c í s e t í m, že na ramenu (13) pohonu, které je se středovým dílem (19) spojeno pevně, je uchycen elektromotor (16) se šnekovou převodovkou (15), na jejíž výstupní hřídeli je pastorek (17), který je v záběru s ozubeným věncem (18), pevně spojeným s kruhovou dráhou (10).
3. Zařízení na broušení těsnicích ploch výměníků podle nároku 1, v y z n a č u j í c í s e t í m, že opěrné rameno (14) je se středovým dílem (19) spojeno přes tlačné pružiny (20), nasunuté na spojovacích šroubech (21) s maticemi (22), mezi středovým dílem (19) a opěrným ramenem (14) je funkční mezera (x).

2 výkresy

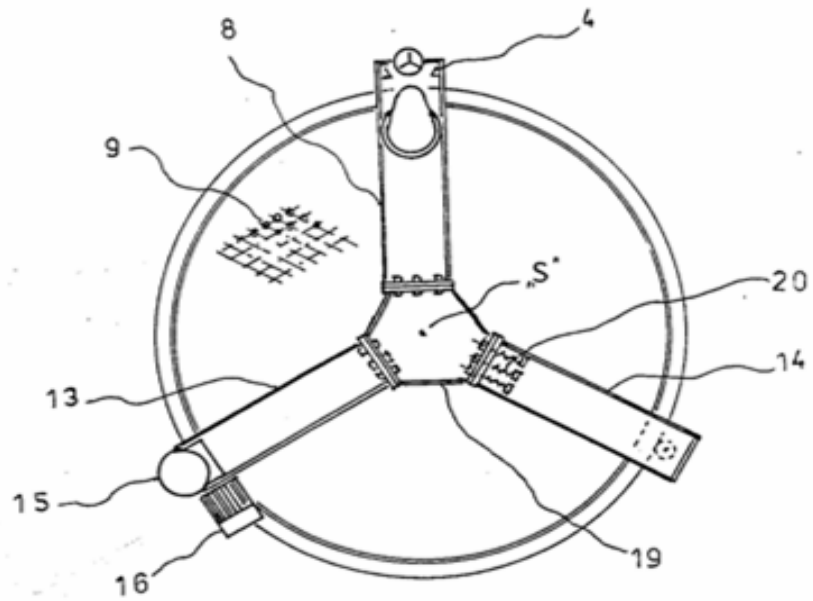

obr. 1

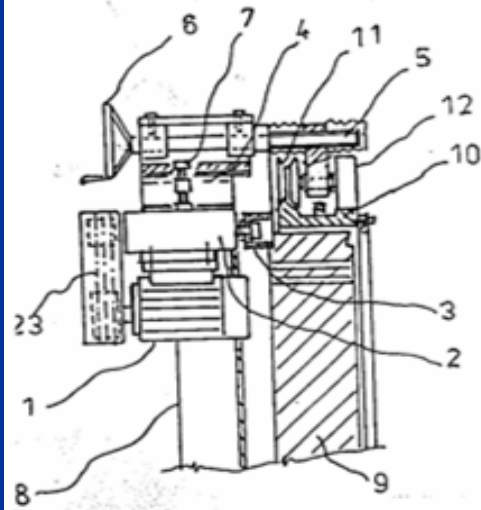

obr. 2

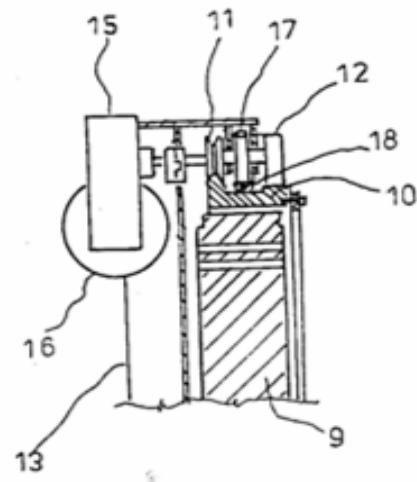

obr. 3

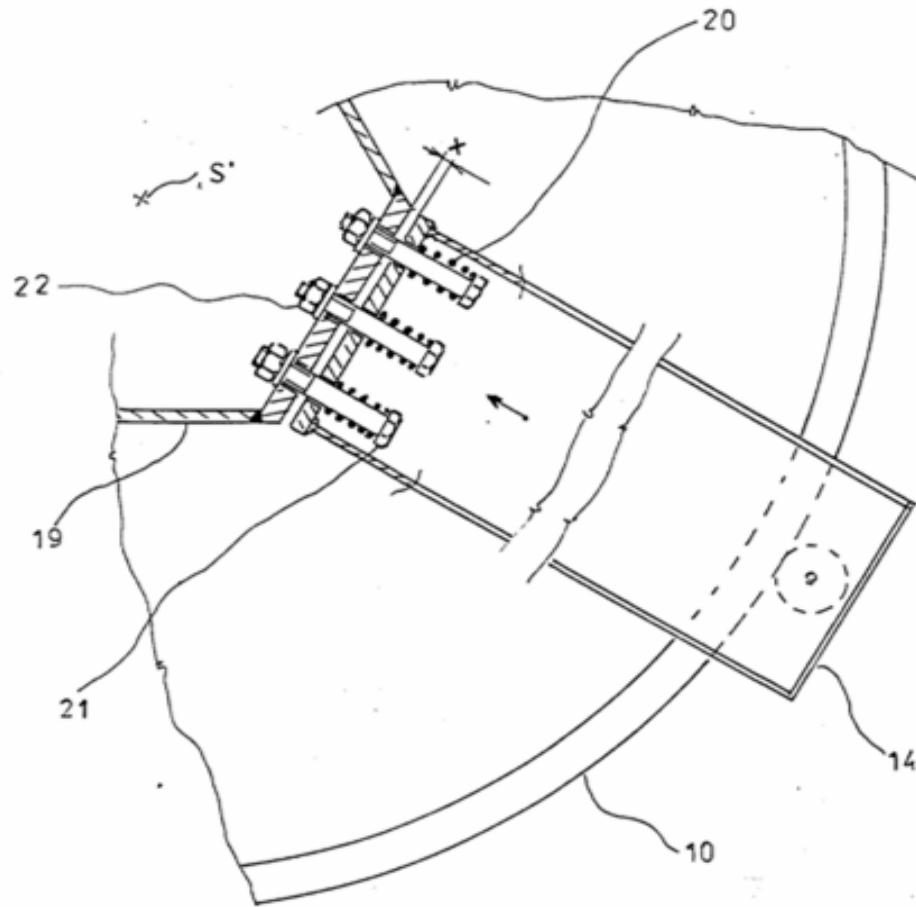

obr. 4

Konec dokumentu

ČESKÁ REPUBLIKA

ÚŘAD PRŮMYSLOVÉHO VLASTNICTVÍ

# PATENTOVÁ LISTINA



A handwritten signature in black ink, which appears to read "Jakl", is written above the printed name.

Ing. Ladislav J a k l , CSc.  
předseda  
Úřadu průmyslového vlastnictví

210

4345598



**THE UNITED STATES OF AMERICA**

**TO ALL TO WHOM THESE PRESENTS SHALL COME:**

**Whereas,** THERE HAS BEEN PRESENTED TO THE  
Commissioner of Patents and Trademarks

A PETITION PRAYING FOR THE GRANT OF LETTERS PATENT FOR AN ALLEGED NEW AND USEFUL INVENTION THE TITLE AND DESCRIPTION OF WHICH ARE CONTAINED IN THE SPECIFICATION OF WHICH A COPY IS HEREUNTO ANNEXED AND MADE A PART HEREOF, AND THE VARIOUS REQUIREMENTS OF LAW IN SUCH CASES MADE AND PROVIDED HAVE BEEN COMPLIED WITH, AND THE TITLE THERETO IS, FROM THE RECORDS OF THE PATENT AND TRADEMARK OFFICE IN THE CLAIMANT(S) INDICATED IN THE SAID COPY, AND WHEREAS, UPON DUE EXAMINATION MADE, THE SAID CLAIMANT(S) IS (ARE) ADJUDGED TO BE ENTITLED TO A PATENT UNDER THE LAW.

NOW, THEREFORE, THESE Letters Patent ARE TO GRANT UNTO THE SAID CLAIMANT(S) AND THE SUCCESSORS, HEIRS OR ASSIGNS OF THE SAID CLAIMANT(S) FOR THE TERM OF SEVENTEEN YEARS FROM THE DATE OF THIS GRANT, SUBJECT TO THE PAYMENT OF ISSUE FEES AS PROVIDED BY LAW, THE RIGHT TO EXCLUDE OTHERS FROM MAKING, USING OR SELLING THE SAID INVENTION THROUGHOUT THE UNITED STATES.

*In testimony whereof I have hereunto set my hand and caused the seal of the Patent and Trademark Office to be affixed at the City of Washington this twenty-fourth day of August in the year of our Lord one thousand nine hundred and eighty-two, and of the Independence of the United States of America the two hundred and seventh.*



*Alvin*  
*Arvilla H. Pull*  
Acting Officer

*Samuel M. ...*  
Commissioner of Patents and Trademarks

- [54] CRYOGENIC APPARATUS FOR SURGERY 3,948,269 4/1976 Zimmer ..... 128/303.1  
 [75] Inventors: Ladislav Zobac, Brno; Zdenek Malek, Prague; Frantisek Soukup, Rostoky U Praha; Antonin Ryska, Prague; Jan Jelinek, Prague; Jiri Busta, Prague, all of Czechoslovakia 3,971,383 7/1976 Van Gerven ..... 128/303.1  
 4,211,231 7/1980 Rzasa ..... 128/303.1

FOREIGN PATENT DOCUMENTS

- [73] Assignee: Vyzkumny ustav Silnoproude Elektrotechniky, Prague, Czechoslovakia

- 2834741 3/1979 Fed. Rep. of Germany .. 128/303.1  
 1342348 1/1974 United Kingdom ..... 128/303.1  
 474341 6/1975 U.S.S.R. .... 128/303.1  
 482167 8/1975 U.S.S.R. .... 128/303.1  
 610524 6/1978 U.S.S.R. .... 128/303.1  
 532975 11/1978 U.S.S.R. .... 128/303.1

[21] Appl. No.: 134,415

Primary Examiner—Stephen C. Pellegrino  
 Assistant Examiner—Daniel P. Burke

[22] Filed: Mar. 27, 1980

[51] Int. Cl.<sup>3</sup> ..... A61B 17/36

[52] U.S. Cl. .... 128/303.1; 128/399

[58] Field of Search ..... 128/303.1, 399, 400, 128/401, 402, DIG. 27; 62/514 JT, 293

[56] References Cited

U.S. PATENT DOCUMENTS

- 2,645,095 7/1953 Posch ..... 128/303.1  
 3,537,458 11/1970 Lange ..... 128/303.1  
 3,807,403 4/1974 Stampf et al. .... 128/303.1

ABSTRACT

Cryogenic apparatus for surgery operating with liquid cryogenic medium in a closed circuit, provided with an applicator and porous heat exchanger particularly adapted for tumor surgery, operating at an overpressure of the order of 10 kPa, with the possibility of adjustment of the cooling effect, quick response and possibility of selection of the position of the surgical instrument.

3 Claims, 1 Drawing Figure

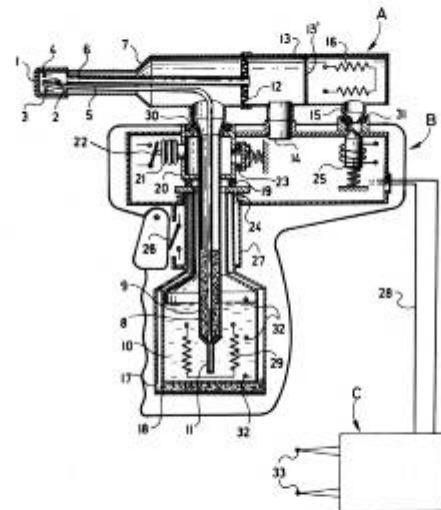



uzete tím vy



# RAJEC®

*Patentované prírodou*

Pramenitá voda

1,5 l

*sýtená*

Názov laboratória / Názov lab



Celkové množstvo  
Celkové množstvo  
28  
Uchovajte v ch

Uprostred panenských hôr sa rodí čistá pramenná voda. Ražec. Začína byť a dáva pocit rovnováhy. Dĺžka svojho slova hem minerálov a preto je tým najkvalitnejšou tekutinou na svete.

# PŘÍKLAD: Architektura









Fabiánka I  
Základní škola

177

177

# ZEMANOVA KAVÁRNA®



# ← PRÁVO AUTORSKÉ

**jedinečná architektonická studie (návrh) domu**  
= dílo architektonické v **původní podobě**



**dvojměrná rozmnoženina díla ve změněné podobě** projektové dokumentace dle stav. zák.



**trojměrná rozmnoženina díla ve změněné podobě stavby (domu)**  
= rozmnožené dílo architektonické ve změněné podobě nežli původní

# O AUTORSKOPRÁVNÍ == OCHRANĚ DĚL == ARCHITEKTONICKÝCH.

UVAŽUJE

Prof. Dr. Karel HERRMANN šl. OTAVSKÝ.

---

Rozšířený otisk z časopisu „Právník“ roč. 48.



V PRAZE 1909.

NÁKLADEM VLASTNÍM. — V KOMISI KNIHKUPECTVÍ BURSÍK & KOHOUT.





architekt

tvůrce nehmotné architektury

x

stavebník

pán hmotné stavby (*Bauherr*)

*Vila No. 11-02*

Zastavěná plocha	170,00 m <sup>2</sup>
Užitná plocha	378,61 m <sup>2</sup>
Obestavěný prostor	1634 m <sup>3</sup>
Výška hřebene	8,80 m
Sklon střechy	25°
Obytné místnosti	9

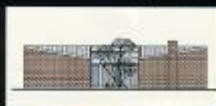
*Vila No. 12-02*

Zastavěná plocha	283,00 m <sup>2</sup>
Užitná plocha	207,50 m <sup>2</sup>
Obestavěný prostor	1270 m <sup>3</sup>
Výška hřebene	4,50 m
Sklon střechy	10°
Obytné místnosti	5



Autorská práva: Ing. arch. Lubomír Křívek.  
Bez souhlasu je výroba kopií, šíření a jakékoliv používání tohoto architektonického návrhu zakázáno.







FDC

LUDWIG MIES VAN DER ROHE





- **Veřejnoprávní seznam světového dědictví**  
vedený UNESCO v Paříži

Úmluva o světovém kulturním a přírodním dědictví (1972)

(č. 159/91 Sb.)

# EXKURS O PŘIROZENÝCH PRÁVECH AUTORA

# PŘIROZENÝ A PRÁVNÍ ŘÁD

- **Přirozený řád** (na lidské vůli nezávislý)  
axiomatická soustava = netřeba dokazovat  
*např. střídání ročních období*
- **Právní řád** (lidskou vůlí stanovený)  
*např. zák. č. 54/1946 Sb., o letním čase*







# PŘIROZENÉ ZÁKLADY

- **Platnost přirozených práv**
- ✓ **uznání neporušitelnosti** přirozených práv člověka; preamb. LZPS
- ✓ **slib** ústavního soudce **chránit** neporušitelnost přirozených práv; čl. 85/2 Ú
- **Důsledky pro právo podústavní**
  - **důkaz logický a právně rétorický**

# PŘIROZENÉ A PŘIROZENOPRÁVNÍ

- **Přirozené**

= **souladné s přirozenými světovými zákonitostmi a důstojností lidského jedince i druhu**

- **Přirozenoprávní**

= **právní doktrína**

**právně filozofická myšlenka (idea)**

**součást právní ideologie**

**různé myšlenky lišící se zdrojem**

**přirozených práv nebo jejich poznatelností**

# PŘIROZENÉ PRÁVO

- **Objektivní pojmový význam**  
= přirozené světové zákonitosti (**objektivní řád dějů**) se zdrojem ve **vyšší moci**, *např. zákon rovnováhy (Gleichgewichtsgesetz)*
- **Subjektivní pojmový význam**  
= subjektivní **vrozená** přirozená práva každého člověka obsahově **vyplývající** z přirozených světových zákonitostí (přirozeného práva v objektivním právním smyslu)  
*např. subjektivní přirozená práva osobnostní*

# PŘIROZENÉ ZÁKONY

- **Láska** (nikoli nenávist)

*Amor vincit omnia (Vergilius)*

kladné „nastavení“, absolutní hodnota

- **Zpětné působení; příčina a následek**

- **Přitažlivost stejnorodosti,** *Simile gaudet simili*

- **Tíha**

- **Rovnováha; vyrovnání braní a dávání**

- **Pohyb**

- **Vznik, růst a rozklad; koloběh**  
aj.



- **Přirozené právo svobodného rozhodování člověka i lidstva**
  - zákonitost vznikání a růstu  
*srv. rozhodnutí rodičů o početí dítěte*  
*srv. privátní autonomii,*  
*např. rozhodnutí o zveřejnění díla*

# KTERÁ SUBJEKTIVNÍ PRÁVA JSOU PŘIROZENÁ?

- **Práva vrozená** (*angeborene Rechte*), § 16 ABGB  
*ipso facto* z povahy osobnosti (ABGB)
  1. **přirozená práva osobnostní**  
např. *přirozené právo žít*; žijeme bez ohledu na stát, kmen, rod, církev aj. společenské autority
  2. **jiná práva přirozené povahy**  
**X**
- **Práva nabyvatelná** (*erwerbliche Rechte*), § 18 ABGB



# USPOŘÁDÁNÍ SUBJEKTIVNÍCH PŘIROZENÝCH PRÁV

- **Nezadatelné nabytí** přirozených práv
- **Nezadatelná existence** přirozených práv
- **Státem upravený výkon** přirozených práv
- **Státem přiznaná ochrana** přirozených práv

# JUDIKATURA:

## Povaha práva autorského

1. *Práva autorská se neodvozují od žádného*

*zákonodárství, nýbrž čerpají svůj původ v právu přirozeném, které náleží každému jednotlivci k ochraně a užívání produktů své vlastní činnosti způsobem, který se mu líbí;*

*zákon netvoří na prospěch autora ničádné právo, nýbrž slouží jen k ochraně a úpravě a modalit výkonu práva již existujícího, a to jednak v zájmu autorové, jednak v zájmu veřejnosti.*

*A to je právě důsledek takového zásahu ve smyslu omezujícím, že po určité době dílo připadne veřejnosti.*



*2. S výjimkou legislativního omezení má autor literárního nebo uměleckého díla právo zabrániti každému neautorisovanému užívání:*

*plnost jeho práv, obvykle shrnutá v právu edičním a výtvarném, existuje vždy nezávisle od zákonodárství a čím více věda přináší nové metody zužitkování, tím většího rozšíření musí být přiznáno ochraně.*

*Rozh. smíšeného odvolacího dvora v Alexandrii z 13. 6. 1946,*

*Droit d'auteur, 59, s. 130, čes. Soutěž a tvorba, 1947/3, s. 53 – 54.*

# POZNÁNÍ SUBJEKTIVNÍCH PŘIROZENÝCH PRÁV

## ■ Poznání citem

- ✓ právní cit (cit pro dobro a spravedlnost)  
vcítění se pomocí **svědomí**,  
**metoda** citové jurisprudence

## ■ Poznání zdravým rozumem

- ✓ povaha věci (*Natur der Sache*)
- ✓ míra všech věcí a následky věcí



# 3. ČÁST

## IDEÁLNÍ STATKY

# VĚC V PRÁVNÍM SMYSLU

## 1. věc hmotná

i. movitá

ii. nemovitá

## 2. věc nehmotná

## 1. věc jednotlivá

## 2. věc hromadná

*universitas rerum*

✓ podnik

✓ jiná věc hromadná

# PODNIK

- **Soubor složek podnikání** (§ 5 obch. z.)
  1. [hmotné], *např. stroje*
  2. **nehmotné**, *např. autorskoprávní licence k rozhlasovému vysílání hudebních děl*
  3. *osobní, např. kvalifikovanost zaměstnanců*
- **Rozhlasová stanice** × **rozhlasový vysílatel**
- **Označení podniku** × **obchodní firma**  
*Zelené rádio*                      *Zelené rádio, a. s.*



# GOODWILL

- **Ekonomický pojem:** účetně vykazatelné nehmotné aktivum
  - **Právní pojem:**
    - = nehmotná soutěžní aj. **výhoda** spojená s dobrou pověstí podniku
    - ✓ důvěryhodnost
    - ✓ očekávatelnost výnosů
- srv. dobré jméno ochranné známky*



- **Prvotní *goodwill* zapříčiněný:**
  - a. podnikatelem v podniku
  - b. příznivými vnějšími okolnostmi  
*např. přírodním prostředím, tradicí oboru  
srv. zaručené tradiční speciality aj.*



- **Druhotný (nakoupený) *goodwill*:**
  - a. nabytý s koupeným podnikem
  - b. získaný synergií, *např. fúzí kapitálových společností*
  
- **Standardní účetní metody vykazování**

# INVESTICE

- **Právní doktrína, mezinárodní smlouvy, judikatura**
- = alespoň **potencionální majetková hodnota, která má přímý nebo nepřímý hospodářský přínos s nadějí na budoucí výnosy, a to bez ohledu na její právní povahu a na to, zda je způsobilým předmětem soukromoprávního obratu**

# PŘIHLÁŠKA

- **Evropská patentová přihláška jako předmět vlastnictví**
- ✓ čl. 75 an. Evropské patentové úmluvy (1973)  
č. 69/02 Sb. m. s.
  - ☛ **převoditelnost**, písemně
  - ☛ **licencovatelnost** zcela či zčásti pro území smluvních států nebo jejich část

# JUDIKATURA: Majetek

*Žádost o registraci ochranné známky je majetkem  
ve smyslu článku 1 Dodatkového protokolu č. 1  
Úmluvy o ochraně lidských práv a základních svobod.*

*Rozs. Velkého senátu ESLP z 11. 1. 07 ve věci  
Anheuser-Busch Inc v. Portugalsko (č. 73049/01),  
Jurisprudence 2007/2.*

# RŮZNÉ PRÁVNÍ DOKTRÍNY

1. **právní doktrína věcí hmotných a nehmotných**
2. **právní doktrína věcí nehmotných**
3. **právní doktrína nehmotných statků**
4. **právní doktrína osobněmajetkových práv**
5. **právní doktrína duševního vlastnictví**

# NEHMOTNÉ STATKY

- Právní doktrína práv k nehmotným statkům, *Immaterialgüterrecht* (Troller, čes. Knap)

věci hmotné (BGB)

a nehmotné statky **vedle** nich

×

věci hmotné a nehmotné,

*körperliche und unkörperliche Sachen* (ABGB)

(návrh. o. z.)



# OSOBNĚMAJETKOVÁ PRÁVA

- Právní doktrína osobněmajetkových práv

práva smíšená

Československo pol. 60. let 20. st. (slov. *Luby*)

- ☛ vliv na čs. zákonodárství 60. - 80. let

# DUŠEVNÍ VLASTNICTVÍ

- **Monistická nebo dualistická (osobní a majetková) právní teorie duševního vlastnictví**

*Intellectual property, geistiges Eigentum*

Předlitavské Rakousko-Uhersko,  
předválečné Československo, vnitrostátně opět  
od 1990 (přes průmyslové vlastnictví)

- ☛ doktrinální vliv na bývalé čs. a na současné čes. a slov. zákonodárství

*„Vše, co někomu náleží, je jeho vlastnictvím“*

# Z DĚJIN ZÁKONODÁRSTVÍ

- 1883:** literární a umělecké **vlastnictví**  
z. č. 78/83 Ř. Z., o prodl. ochr. lhůt literár.  
a umělec. vlast.
- 1990 - 91:** **nehmotné statky**  
hospodář. zák. (1964)
- 1991:** **duševní vlastnictví**  
obch. zák.

# TEORIE DUŠEVNÍHO VLASTNICTVÍ

1. **utilitaristické přístupy**  
*např. užitek z vynálezů*

2. **jiné přístupy**

✓ morální práva původců kontrolovat své  
výtvoř

teorie přirozenoprávní, pracovní (*skill and labour*), osobnostní, libertariánské aj.



# ← PRÁVNÍ MONOPOLY V PRŮMYSLOVÉM VLASTNICTVÍ

- **Ospravedlňující důvody (justifikace):**
  1. dočasná výsada od státu **za zveřejnění** vynálezu
  2. právně ochranný **podnět** k vývoji a zavádění nových technologií
  3. právní **bezpečí** při dosahování výnosů z hospodářských investic do nových technologií
- ➔ **obecný zájem** na technickém pokroku
- **Zákaz zneužití monopolu**



# SOUBĚHY

- **Televizní vysílání obsahuje:**
  1. **filmové dílo autorské**
  2. **zvukový záznam (hudební aj. nahrávku)**
  3. **obchodní firmu aj.**
  
- **Grafická ochranná známka obsahuje:**
  1. **výtvarné dílo grafické**
  2. **obchodní firmu**

## Výsledky dotazu Rešerše OZ (ÚPV, OHIM, WIPO)

Údaje byly získány dne 11.5.2006. Na základě dat ze dne (poslední aktualizace DB): ÚPV 10.5.2006 18:52 OHIM 2.5.2006 00:00 WIPO 9.5.2006 00:00.

1 z 3

Zdroj: ÚPV-ČR  
 Číslo přihlášky: 88477  
 Znění ochranné známky: SPEJBL A HURVÍNEK DIVADLO S+H PRAHA  
 Reprodukce:



Číslo zápisu: 191273  
 Třída výrobků a služeb: 9, 16, 35, 41  
 Obrazové třídy: 2.1.7, 2.7.11, 27.5.22  
 Datum podání přihlášky: 07.04.1994 CZ  
 Datum práva přednosti: 07.04.1994 CZ  
 Datum zveřejnění: 13.03.1996 CZ  
 Datum zápisu: 24.06.1996 CZ  
 Vlastník/Přihlašovatel: Helena Štáchová, U Andělků 19, Praha 6, 16200, Česká republika  
 Země původu: Česká republika  
 Zástupce: Mgr. Ing. Marek Němec, Nádražní 106, Sedčany, 25401, Česká republika  
 Stav řízení: Platný dokument  
 Druh: Kombinovaná  
 Získání rozlišovací způsobilosti: Ne  
 Barevná: Ne  
 Seznam výrobků a služeb: (9) audio a video materiály, desky, kazety, videokazety, videodesky; (16) tiskoviny všeho druhu; (35) činnost propagační; (41) umělecká vystoupení, činnost vyučovací, vzdělávací a zábavná.

[Zpět na hitlist](#) [Další](#)



# OCHRANNÉ ZNÁMKY

## ÚŘAD PRŮMYSLOVÉHO VLASTNICTVÍ

Databáze obsahuje národní ochranné známky (ÚPV), mezinárodní ochranné známky (WIPO) s  
designací ČR a EU a komunitární ochranné známky (OHIM).

Data ÚPV jsou aktuální ke dni: 21.3.2007

Data WIPO jsou aktuální ke dni: 20.3.2007

Data OHIM jsou aktuální ke dni: 28.2.2007

Zdroj	ÚPV-ČR
(210) Číslo spisu	146990
(540) Reprodukce/Znění OZ	



(111) Číslo zápisu	<b>230133</b>
(511) Třídy výrobků a služeb	3, 9, 14, 16, 18, 20, 21, 24, 25, 28, 29, 30, 41
(531) Videňské obrazové třídy	26.4.6 ; 26.4.19 ; 27.5.9 ; 26.4.15 ; 3.1.14 ; 3.13.24 ; 3.13.1
(220) Datum podání přihlášky	17.09.1999
(320) Datum práva přednosti:	17.09.1999
(330) Země priority:	CZ
(442) Datum zveřejnění přihlášky	11.10.2000
(151) Datum zápisu	22.01.2001
(730) Přihlašovatel/vlastník	<b>Disney Enterprises, Inc.</b> 500 South Buena Vista Street Burbank US
(740) Zástupce	<b>JUDr. Ing. Milan Hořejš</b> Národní 32 Praha 1 CZ 110 00
Stav	Platný dokument
Druh	Kombinovaná

(510) Seznam výrobků a služeb

(3) přípravky pro bělení a jiné prostředky ku praní, přípravky pro čištění, leštění, odmašťování a broušení, mýdla, parfumerie, vonné oleje, kosmetika, vlasové vody (lotions), zubní pasty; (9) aparáty a přístroje vědecké, námořní, geodezické, náčiní a aparáty elektrotermické jako elektrická páječka, elektrické žehličky, oděvy ohříváné elektricky, zapalovače doutníků pro automobily, elektrické dveřní zvonky, elektricky ohříváné vlasové natáčky, elektrické zařízení na vábení a ničení hmyzu, elektrické svářecí přístroje, pájky; fotografické, filmové, optické, přístroje pro vážení, měření, signalizaci, kontrolu

# TOM & JERRY™

Mliečna čokoláda / Mléčná čokoláda

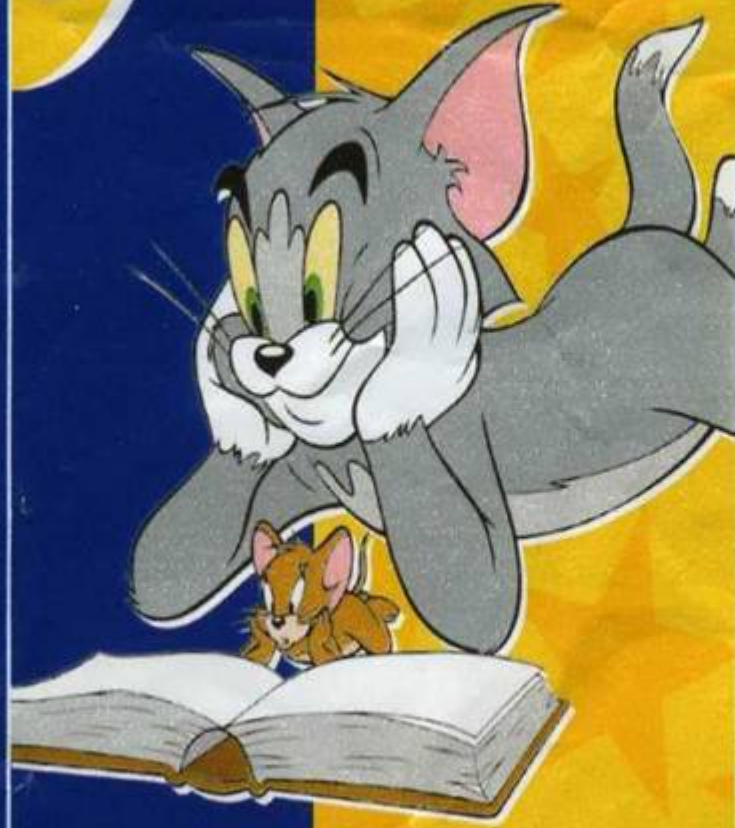

TOM AND JERRY and all related characters and elements are trademarks of Turner Entertainment Co. © 1999.

## Mliečna čokoláda / Mléčná čokoláda / Mlečna čokolada / Mliječna čokolada

**SK** Zloženie: cukor, kakaové maslo, sušené mlieko, kakaová hmota, sušená srvátka, mliečny tuk, emulgátory (lecitín, E 476), chuťová látka vanilín, stopy arašidov a lieskových orieškov, obsah kakaových súčastí min. 28%, mliečnych súčastí min. 22%.

**CZ** Stoženi: cukr, kakaové maslo, sušené mléko odstředěné, kakaová hmota, sušená syrovátka, mléčný tuk, emulgátory (lecitín, E 476), aromatická látka vanilín, stopy jader arašidů a lískových ořechů. Mlečná čokoládová hmota obsahuje: kakaová sušina min. 28%, mléčná sušina min. 22%.

**SD** Sestavine: sladkor, kakavovo maslo, mleko v prahu, kakaovo maso, sirotka v prahu, mlečna masčoba, emulgator (lecitín, E 476), vanilija, arašidi in lešniki v sledeh; min. 28% kakava in 22% mleka v čokoladi.

**HR(BR)** Sastojci: šećer, kakao maslac, mlijeko u prahu, kakao masa, sirutka u prahu, mliječna mast, emulgatori (lecitín, E 476), vanilin, tragovi kikirikija i lešnjaka, čokolada sadrži najmanje 28% kakaa i najmanje 22% mlijeka.

### Výrobca / Výrobce / Proizvajalca / Proizvoditelj:

Jacobs Suchard Figaro a. s., Račianska 44, 832 42 Bratislava SK

Distribútor pro ČR: Kraft Jacobs Suchard spol. s r.o., Pobřežní 3, 186 00 Praha 8

Uvoznik: MERCATOR D.D. Dunajska 107, Ljubljana, tel. 160 10 00

Uvoznik: Zadom Zagreb d.o.o., Maksimirska 129, Zagreb, tel./fax. 2395 362

Hmotnosť / Hmotnosti /

Teža / Težina

8 581040 521509

29.05.01.B  
L 29.05 00

Dátum výroby L / Datum výroby L / Datum proizvodnje:

Spotrebuje do / Minimální trvanlivost do / Uporabno do / Rok uporabe:

Vyrobené na Slovensku. / Proizvedeno na Slovaškem. / Proizvedeno u Slovačkej.

Uchovajte v suchu. Chráňte pred teplom. / Uchovajte pri teplote do 20°C a relatívni vlhkosť vzduchu najvyššie 70%. / Hranite na hladnom i suhom mjestu. / Držite na hladnom i suhom mjestu.



První vydání Babičky 1855



FDC



**OCHRANNÉ ZNÁMKY****ÚŘAD PRŮMYSLOVÉHO VLASTNICTVÍ**

Databáze obsahuje národní ochranné známky (ÚPV), mezinárodní ochranné známky (WIPO) s  
designací ČR a EU a komunitární ochranné známky (OHIM).

Data ÚPV jsou aktuální ke dni: 6.5.2007

Data WIPO jsou aktuální ke dni: 3.5.2007

Data OHIM jsou aktuální ke dni: 30.4.2007

Zdroj	OHIM
(210) Číslo spisu	186601
(540) Reprodukce/Znění OZ	<b>WALT DISNEY</b>
(511) Třídy výrobků a služeb	3, 6, 8, 9, 11, 12, 14, 15, 16, 18, 20, 21, 24, 25, 26, 27, 28, 29, 30, 32, 35, 38, 41, 42
(220) Datum podání přihlášky	01.04.1996
(442) Datum zveřejnění přihlášky	06.07.1998
(151) Datum zápisu	19.01.1999
(180) Datum konce platnosti	01.04.2016
(730) Přihlašovatel/vlastník	<b>DISNEY ENTERPRISES, INC.</b> 500 South Buena Vista Street Burbank, US 91521
(740) Zástupce	<b>MITSCHERLICH &amp; PARTNER</b> Sonnenstr. 33 München DE 803 31
Stav	Registrovaná OZ - registrace zveřejněna
Druh	Slovní
(510) Seznam výrobků a služeb	3 Préparations pour blanchir et autres substances pour lessiver; préparations pour nettoyer, polir, dégraisser et abraser; savons; parfumerie, huiles essentielles, cosmétiques, lotions pour les cheveux; dentifrices. Bleaching preparations and other substances for laundry use; cleaning, polishing, scouring and abrasive preparations; soaps; perfumery, essential oils, cosmetics, hair lotions; dentifrices. Wasch- und Bleichmittel; Putz-, Polier-, Fettentfernungs- und Schleifmittel; Seifen; Parfümerien, ätherische Öle, Mittel zur Körper- und Schönheitspflege, Haarwässer; Zahnputzmittel. Blegemidler og andre midler til vask og rensning af tøj, præparater til rengøring, polering og fjernelse af pletter samt slibemidler, sæbe; parfumerivarer, æteriske olier, kosmetiske præparater, hårvand, tandplejemidler. Λευκαντικά παρασκευάσματα και άλλες ύλες για πλύσιμο· παρασκευάσματα για καθαρισμό, στίλβωση,



Přirodní minerální voda nesyčená  
nízce mineralizovaná

Název laboratoře: RLPLZ Měnovská Lázně  
Chemická analýza: obsah  
rozpuštěných látek 107,6 mg/l

kationty mg/l	
Ca <sup>2+</sup>	3,37
Mg <sup>2+</sup>	7,65
Na <sup>+</sup>	13,3
anionty mg/l	
HCO <sub>3</sub> <sup>-</sup>	7,05
F <sup>-</sup>	0,67
NO <sub>3</sub> <sup>-</sup>	<0,02

*Neprehledněte!*  
Dobrá voda z neobdoby  
v Národním území biosféry  
v Nové Strávnici, pro děti  
a mládež, pro osoby s  
obmezenou schopností  
pohybu

Název zdroje a lokalita:  
Dobrá voda, Měnová  
Úprava zdroje: sůlčivostní

Uchovávejte v chladu, chráňte  
před přímým slunečním světlem.  
Minimální zvaněst do data  
uvedeného na štítku láhve.



**0,33 l**

# Disney Bimboo®

## Osvěžující neperlivá voda

ČISTOTA Z PŘÍRODY  
DOBRA VODA



*Neprehledněte!*  
Dobrá voda z neobdoby  
v Národním území biosféry  
v Nové Strávnici, pro děti  
a mládež, pro osoby s  
obmezenou schopností  
pohybu

© Disney

VOLTELE ZDARMA 800-11 10 11



SAMOLEPIČÍ DEKORACE

# DecoLine

*Náší kamarádi z večerničků*

d-c-fix  
*color your world*



© Radek Pilař. Licence Merchandising Prague.





SAMOLEPIČÍ DEKORACE

# DecoLine

*Naši kamarádi z večerničků*

d-c-fix

*create your world*



© Zdeněk Smetana, Licence Merchandising Prague

ČESKÁ REPUBLIKA

460 Kč



*Dělem* ONDŘEJ SEKORA 1899 - 1967

ČESKÁ REPUBLIKA

460 Kč



*Dělem* ONDŘEJ SEKORA 1899 - 1967



ČESKÁ REPUBLIKA

460 Kč



*Dělem* ONDŘEJ SEKORA 1899 - 1967

ČESKÁ REPUBLIKA

460 Kč



*Dělem* ONDŘEJ SEKORA 1899 - 1967



ČESKÁ REPUBLIKA



Osudy  
dobrého  
vojáka  
Švejka

4 Kč



ČESKÁ REPUBLIKA



Osudy  
dobrého  
vojáka  
Švejka

4 Kč



ČESKÁ REPUBLIKA



Osudy  
dobrého  
vojáka  
Švejka

4 Kč

ČESKÁ REPUBLIKA



Osudy  
dobrého  
vojáka  
Švejka

4 Kč

# ŠUMIVÉ LIMONÁDOVÉ **BONBONY** jedině pravé



s touto ochranou známkou.  
Ač jsou bez sacharinu,  
jsou stejně sladké jako dříve.

# A·MARŠNER

PRAHA·KR·VINOHRADY·PLZENKA.

# ČEZ, a. s., a spol. v. EČEZ, v. o. s.

MS v Praze (1996):

EČEZ, v. o. s., svou zapsanou ochrannou známkou „ČEZ“, č. 176348, zasáhl do práva autorského k logotypu ČEZ, které svědčí ČEZ, a. s.

- ÚPV vymazal ochrannou známku vlastníka EČEZ na návrh ČEZ, a. s., již svědčí právo autorské

*rozh. ÚPV z 3. 9. 1996*

## Výsledky dotazu Rešerše OZ (ÚPV, OHIM, WIPO)

Údaje byly získány dne 4.6.2006. Na základě dat ze dne (poslední aktualizace DB): ÚPV 3.6.2006 18:09 OHIM 22.5.2006 00:00 WIPO 1.6.2006 00:00.

1 z 1

Zdroj: ÚPV-ČR  
Číslo přihlášky: 84176  
Znění ochranné známky: ČEZ  
Reprodukce:



Číslo zápisu: 176348

Třídy výrobků a služeb: 1, 2, 3, 4, 5, 6, 7, 8, 9, 10, 11, 12, 13, 14, 15, 16, 17, 18, 19, 20, 21, 22, 23, 24, 25, 26, 27, 28, 29, 30, 31, 32, 33, 34, 35, 37, 39, 42  
 Obrazové třídy: 26.4.5, 26.4.18, 26.4.24, 27.5.1, 27.5.24, 27.5.25  
 Datum podání přihlášky: 10.11.1993 CZ  
 Datum práva přednosti: 10.11.1993 CZ  
 Datum zápisu: 12.05.1994 CZ  
 Vlastník/Přihlašovatel: EČEZ, v.o.s., Severovýchodní 8143, Praha 4-Spořilov, 14100, Česká republika  
 Země původu: Česká republika  
 Zástupce: Ing. Chludina Jiří, UNIPATENT, J.Masaryka 43-47, Praha 2-Vinohrady, 12000, Česká republika  
 Stav řízení: Zrušení dokumentu  
 Druh: Kombinovaná  
 Získání rozlišovací způsobilosti: Ne  
 Barevná: Ne

Seznam výrobků a služeb:

Chemické výrobky pro průmyslové a vědecké účely včetně chemických výrobků pro elektrotechniku, pro fotografii, zemědělství, zahradnictví a lesnictví; umělé pryskyřice včetně umělých prykyřic pro elektrotechniku, plastické hmoty v surovém stavu; půdní hnojiva přírodní a umělá, prostředky pro hašení, kalení, svařování; prostředky pro konzervaci potravin; tísňoviny; průmyslová pojidla; impregnační látky včetně impregnačních látek pro elektrotechnické účely a látky k tvzení ocelů, protipožární nátěry; prostředky pro čištění sporáků; ruť, antimon, alkalické a alkalickozemité kovy, bauxit; barvy, laky, nátěry, fermeže pro průmyslové a umělecké použití včetně použití v elektrotechnice, textilní barvy; přípravky pro barvení potravin a nápojů; barviva, antikorozní a impregnační nátěry včetně impregnačních nátěrů pro elektrotechnické účely; barvířské přípravky, mořidla, přírodní pryskyřice, kovové fólie a kovy v prášku pro účely malířské a dekorativní; prací a bělicí přípravky, čisticí prášky, mydla, leštící a odmašťovací přípravky, výrobky kosmetické a voňavkářské včetně éterických olejů; vodíčky na vlasy, zubní pasty a prášky; čisticí a odmašťovací přípravky pro elektrotechnické účely; želatina pro potravinářské účely, mořidla na prádlo, barvy na vlasy; ševcovská smola; průmyslové oleje a tuky včetně transformátorových olejů; mazadla, prostředky na vázání prachu, paliva včetně černého a hnědého uhlí, lignitu a rašeliny, palivové dřevko, oleje a pohnné hmoty, prostředky pro svícení, svíčky, svíce, noční lampičky, knoflíky; výrobky farmaceutické, zvěrolékařské a zdravotnické; výrobky dietetické pro děti a nemocné; medicínské čaje; chemické výrobky pro lékařské účely; náplasti, obvazový materiál, hmoty určené k plombování zubů včetně amalgámů z drahých kovů a na otky zubů; kultury mikroorganismů, lékařské plovky; prostředky: dezinfekční, k hubení rostlinných a živočišných škůdců; antiparazitní látky; obecné kovy v surovém a polozpracovaném stavu a jejich slitiny i s nekovovými materiály; kovy, kovadliny, zvony, stavební materiál z válcovaného a litého kovu, traverzy, kolejnice a jiné kovové materiály určené k železničním účelům; nepohyblivá železniční zařízení, kovové konstrukce pro elektrotechnické účely; foťáky; kovové kabely a dráty s výjimkou drátů k

# OCHRANNÉ ZNÁMKY

## ÚŘAD PRŮMYSLOVÉHO VLASTNICTVÍ

Poslední aktualizace 28.3.2006 20:08.

Databáze obsahuje pouze platné ochranné známky přihlášené u Úřadu průmyslového vlastnictví.  
Databáze obsahující další ochranné známky platné na území ČR (přihlášené u Světové organizace duševního vlastnictví) je zde.

*Číslo přihlášky:* **87212**  
*Znění ochranné známky:* **UP**  
*Reprodukce:*



*Číslo zápisu:* **185685**  
*Třídy výrobků a služeb:* 41, 42  
*Seznam výrobků a služeb:* Pedagogická a vědecká činnost.  
*Obrazové třídy:* 24.1.15, 27.5.1  
*Datum podání:* 25.02.1994  
*Datum práva přednosti:* 25.02.1994  
*Datum zápisu:* 14.06.1995  
*Kolektivní:* Ne  
*Vlastník/Přihlašovatel:* Univerzita Palackého v Olomouci, Křížkovského 8, Olomouc, 77147, Česká republika  
*Zástupce:* RNDr. Zdeňka Halaxová, TETRAPAT, Horní náměstí 7, Olomouc, 77200  
*Stav řízení:* Zapsaná ochranná známka  
*Druh:* Kombinovaná  
*Barevná:* Ne  
*Získání rozlišovací způsobilosti:* Ne

### UPOZORNĚNÍ

Tento výpis má pouze informativní charakter a údaje pro jeho vytvoření byly získány na síti Internet.  
Domníváte-li se, že obsahuje chyby, obraťte se prosím na Úřad průmyslového vlastnictví.  
Údaje byly získány na <http://www.upv.cz> dne 29.3.2006 16:17

Nápověda při problémech tisku češtiny



# OCHRANNÉ ZNÁMKY

## ÚŘAD PRŮMYSLOVÉHO VLASTNICTVÍ

Poslední aktualizace 28.3.2006 20:08.

Databáze obsahuje pouze platné ochranné známky přihlášené u Úřadu průmyslového vlastnictví.  
Databáze obsahující další ochranné známky platné na území ČR (přihlášené u Světové organizace duševního vlastnictví) je zde.

*Číslo přihlášky:* 179735  
*Znění ochranné známky:* SIGILLIUM UNIVERSITATIS SCOLARIUM STUDII PRAGENSIS  
*Reprodukce:*



*Číslo zápisu:* 252486  
*Třídy výrobků a služeb:* 9, 14, 16, 25, 26, 35, 38, 41, 42  
*Seznam výrobků a služeb:* (9) počítačový software; (14) odznaky (z drahých kovů), pamětní medaile; (16) pamětní listy, propagační předměty - papírové suvenýry, kalendáře, tiskoviny - informační publikace o UK, odborná periodika, monografie, odborné referáty, skripta; (25) propagační předměty - trička, kravaty; (26) propagační předměty - odznaky (ne z drahých kovů); (35) poradenská činnost pro průmysl a obchod, propagace a reklama, automatizované zpracování dat; (38) přenos dat; (41) vydavatelská činnost, vydávání odborných periodik, monografií, odborných referátů, skript, vědecké kongresy, konference a další vědecká setkání s tuzemskou i zahraniční účastí pořádaná UK, pořizování a šíření videozáznamů, dokumentárních filmů a fotografií dokumentujících historické památky UK a události ze života UK, pořádání výstav dokumentů z archívních fondů UK a předmětů z historických a vědeckých sbírek UK, zapůjčování písemných, tištěných a trojrozměrných historických materiálů pro výstavy pořádané jinými institucemi, sportovní akce UK; (42) vědecká činnost, počítačové programování, instalace, aktualizace a údržba počítačových programů, vývoj, tvorba a provoz informačních systémů, návrh a správa počítačových sítí, správa a provoz superpočítačů, hostování informačních systémů, návrh a údržba www stránek, technická podpora vzdělávání za využití počítačů, poskytování poradenství v oblasti softwaru, hardwaru a počítačových sítí, podpora a provoz speciálních zařízení a technologií za využití počítačů, podpora multimediálních technologií, pronájem počítačů.  
*Obrazové třídy:* 2.1.2, 2.1.17, 3.1.2, 3.7.2, 24.1.9, 24.3.12, 24.7.15, 27.1.6, 28.11  
*Datum podání:* 13.05.2002  
*Datum práva přednosti:* 13.05.2002  
*Datum zveřejnění:* 11.12.2002

*Datum zápisu:* 24.03.2003  
*Kolektivní:* Ne  
*Vlastník/Přihlašovatel:* Univerzita Karlova v Praze, Ovocný trh 5, Praha 1, 11636, Česká republika  
*Země původu:* CZ  
*Zástupce:* Patentservis Praha a.s., Jivenská 1273/1, Praha 4, 14021  
*Stav řízení:* Zapsaná ochranná známka  
*Druh:* Kombinovaná  
*Barevná:* Ne  
*Získání rozlišovací způsobilosti:* Ne

---

#### UPOZORNĚNÍ

Tento výpis má pouze informativní charakter a údaje pro jeho vytvoření byly získány na síti Internet.  
Domníváte-li se, že obsahuje chyby, obraťte se prosím na Úřad průmyslového vlastnictví.  
Údaje byly získány na <http://www.upv.cz> dne 29.3.2006 16:24

Nápověda při problémech tisku češtiny

# OCHRANNÉ ZNÁMKY

## ÚŘAD PRŮMYSLUVÉHO VLASTNICTVÍ

Poslední aktualizace 28.3.2006 20:08.

Databáze obsahuje pouze platné ochranné známky přihlášené u Úřadu průmyslového vlastnictví.  
Databáze obsahující další ochranné známky platné na území ČR (přihlášené u Světové organizace duševního vlastnictví) je zde.

---

### Vídeňské třídění ochranné známky s číslem spisu:179735

---

- 2.1.2 Muži ozbrojení nebo odění v brnění nebo uniformy
  - 2.1.17 Muži sedící nebo klečící
  - 3.1.2 Lvi heraldičtí
  - 3.7.2 Orli heraldičtí
  - 24.1.9 Erby obsahující vyobrazení zvířat nebo částí zvířecích těl
  - 24.3.12 Pečetě nebo razítka obsahující vyobrazení lidských bytostí nebo jejich částí
  - 24.7.15 Vlajky ve formě trojúhelníku
  - 27.1.6 Písmena nebo číslice, tvořící kruh nebo kružnici
  - 28.11 Nápis v latinském písmu
-

**OCHRANNÉ ZNÁMKY****ÚŘAD PRŮMYSLOVÉHO VLASTNICTVÍ**

Databáze obsahuje národní ochranné známky (ÚPV), mezinárodní ochranné známky (WIPO) s designací ČR a EU a komunitární ochranné známky (OHIM).

Data ÚPV jsou aktuální ke dni: 11.6.2007

Data WIPO jsou aktuální ke dni: 11.6.2007

Data OHIM jsou aktuální ke dni: 5.6.2007

Zdroj	ÚPV-ČR
(210) Číslo spisu	141167
(540) Reprodukce/Znění OZ	



(111) Číslo zápisu	<b>229952</b>
(511) Třídy výrobků a služeb	16, 41
(531) Vídeňské obrazové třídy	29.1.13 ; 17.1.1 ; 26.1.18 ; 27.1.12 ; 26.1.4 ; 24.17.15 ; 26.1.16 ; 26.1.19
(220) Datum podání přihlášky	22.03.1999
(320) Datum práva přednosti:	22.03.1999
(330) Země priority:	CZ
(442) Datum zveřejnění přihlášky	11.10.2000
(151) Datum zápisu	22.01.2001
(730) Přihlašovatel/vlastník	<b>Bohumil Vurm - Společnost Praga Mystica</b> Choceradská 2948/5 Praha 4 <b>CZ</b> 14100
(591)	Barevná
Stav	Platný dokument
Druh	Kombinovaná
(510) Seznam výrobků a služeb	(16) tiskoviny, časopisy, periodika, knihy; (41) organizování výstav v oblasti kultury a umění, filmová tvorba.
	(16) printed matters, magazines, periodicals, books;; (41) organising exhibitions in field of culture and art, film production.

Přehled položek rejstříku Výpis z rejstříku OZ

**UPOZORNĚNÍ**

Tento výpis má pouze informativní charakter a údaje pro jeho vytvoření byly získány na síti Internet. Domníváte-li se, že obsahuje chyby, obraťte se prosím na Úřad průmyslového vlastnictví. Údaje byly získány na <http://www.upv.cz> dne 12.06.2007 18:10



- **Slovní grafická ochranná známka**  
obsahuje:
  1. **grafické (autorské) dílo umělecké**
  2. **slovesné (autorské) dílo literární**

# OCHRANNÉ ZNÁMKY

## ÚŘAD PRŮMYSLUVÉHO VLASTNICTVÍ

Databáze obsahuje národní ochranné známky (ÚPV), mezinárodní ochranné známky (WIPO) s designací ČR a EU a komunitární ochranné známky (OHIM).

Data ÚPV jsou aktuální ke dni: 16.4.2008

Data WIPO jsou aktuální ke dni: 7.4.2008

Data OHIM jsou aktuální ke dni: 15.4.2008

Zdroj	ÚPV-ČR
(210) Číslo spisu	168866
(540) Reprodukce/Znění OZ	

Hypoteční úvěr vám přineseme až sem



(111) Číslo zápisu	<b>243713</b>
(511) Třídy výrobků a služeb	16, 35, 36
(531) Vídeňské obrazové třídy	27.5.1
(220) Datum podání přihlášky	18.06.2001
(320) Datum práva přednosti:	18.06.2001
(330) Země priority:	CZ
(442) Datum zveřejnění přihlášky	16.01.2002
(151) Datum zápisu	23.04.2002
(730) Přihlašovatel/vlastník	<b>Komerční banka, a.s.</b> Na Příkopě 33, čp. 969 Praha 1 CZ 11407
Stav	Platný dokument
Druh	Slovní grafická
(510) Seznam výrobků a služeb	(16) papírové nosiče informací, zejména tiskoviny, letáky, propagační materiály, plakáty, fotografie, psací a kancelářské potřeby, papírenské zboží; (35) inzertní, reklamní a propagační činnost, pomoc při řízení obchodní činnosti, obchodní administrativa, kancelářské práce, marketing; (36) služby finanční, peněžní, nemovitostní a pojišťovací, zejména přijímání vkladů od veřejnosti, poskytování úvěrů, investování do cenných papírů na vlastní účet, financování pronájmů, platební styk a zúčtování, vydávání platebních prostředků jako platebních karet a cestovních šeků, poskytování záruk, otevírání akreditivů, obstarávání inkasa, obchodování s devizovými hodnotami v oblasti termínovaných obchodů a opcí včetně kurzových a úrokových obchodů, s převoditelnými cennými papíry a to na vlastní účet nebo na účet klienta, účast na



- **Grafická ochranná známka obsahuje**
  1. **jméno člověka**
  2. **podpis = projev osobní povahy**
  
- **Deník obsahuje**
  1. **projev osobní povahy**
  2. **literární dílo umělecké**

## Výsledky dotazu Rešerše OZ (ÚPV, OHIM, WIPO)

Údaje byly získány dne 4.6.2006. Na základě dat ze dne (poslední aktualizace DB): ÚPV 3.6.2006 18:09 OHIM 22.5.2006 00:00 WIPO 1.6.2006 00:00.

2 z 2

Zdroj: ÚPV-ČR  
 Číslo přihlášky: 194688  
 Znění ochranné známky: Jan Becher  
 Reprodukce:

Číslo zápisu: 262435  
 Třídy výrobků a služeb: 32, 33  
 Obrazové třídy: 27.5.11, 27.5.13, 27.5.25  
 Datum podání přihlášky: 06.08.2003 CZ  
 Datum práva přednosti: 06.08.2003 CZ  
 Datum zveřejnění: 17.12.2003 CZ  
 Datum zápisu: 23.03.2004 CZ  
 Vlastník/Přihlašovatel: Jan Becher - Karlovarská Becherovka, a.s., T. G. Masaryka 57, Karlovy Vary, 36000, Česká republika  
 Země původu: Česká republika  
 Zástupce: JUDr. Karel Čermák, Čermák Hořejš Myslí a spol., Národní 32, Praha 1, 11000, Česká republika  
 Stav řízení: Platný dokument  
 Druh: Kombinovaná  
 Získání rozlišovací způsobilosti: Ne  
 Barevná: Ne  
 Seznam výrobků a služeb: (32) nealkoholické nápoje; (33) alkoholické nápoje.

[Předchozí](#)

[Zpět na hlavní](#)



## Výsledky dotazu Rešerše OZ (ÚPV, OHIM, WIPO)

Údaje byly získány dne 4.6.2006. Na základě dat ze dne (poslední aktualizace DB): ÚPV 3.6.2006 18:09 OHIM 22.5.2006 00:00 WIPO 1.6.2006 00:00.

1 z 1

Zároj:	ÚPV-ČR
Číslo přihlášky:	156524
Znání ochranné známky:	JOHANN BECHER
Číslo zápisu:	238297
Třidy výrobků a služeb:	33
Datum podání přihlášky:	16.06.2000 CZ
Datum práva přednosti:	16.06.2000 CZ
Datum zveřejnění:	15.08.2001 CZ
Datum zápisu:	23.11.2001 CZ
Vlastník/Přihlašovatel:	Jan Becher - Karlovarská becherovka, a.s., T.G. Masaryka 57, Karlovy Vary, 36000, Česká republika
Země původu:	Česká republika
Zástupce:	JUDr. Karel Čermák, Čermák Holejš Myslil a spol., Národní 32, Praha 1, 11000, Česká republika
Stav řízení:	Platný dokument
Druh:	Slovní
Získání rozlišovací způsobilosti:	Ne
Seznam výrobků a služeb:	(33) alkoholické nápoje.

[Zpět na hitlist](#)

## Výsledky dotazu Rešerše OZ (ÚPV, OHIM, WIPO)

Údaje byly získány dne 4.6.2006. Na základě dat ze dne (poslední aktualizace DB): ÚPV 3.6.2006 18:09 OHIM 22.5.2006 00:00 WIPO 1.6.2006 00:00.

1 z 1

Zdroj: ÚPV-ČR  
 Číslo přihlášky: 7204  
 Znění ochranné známky: JOHANN BECHER JB 1807 KARLSBAD  
 Reprodukce:



Číslo zápisu: 114108  
 Třída výrobků a služeb: 33  
 Obrazové třídy: 5.3.17, 7.15.8, 25, 25.1.15, 25.1.17  
 Datum podání přihlášky: 18.05.1919 CZ  
 Datum práva přednosti: 18.05.1919 CZ  
 Datum zápisu: 18.05.1919 CZ  
 Vlastník/Přihlašovatel: Jan Becher - Karlovarská Becherovka, a.s., T.G.Masaryka 57, Karlovy Vary, 36076, Česká republika  
 Země původu: Česká republika  
 Zástupce: JUDr. Karel Čermák, Čermák Hotejš Myslí a spol., Národní 32, Praha 1, 11000, Česká republika  
 Stav řízení: Platný dokument  
 Druh: Kombinovaná  
 Získání rozlišovací způsobilosti: Ne  
 Barevná: Ano  
 Seznam výrobků a služeb: (33) likéry.

Zpět na hlavní stránku

# OCHRANNÉ ZNÁMKY

## ÚŘAD PRŮMYSLUVÉHO VLASTNICTVÍ

Poslední aktualizace 1.5.2006 20:00.

Databáze obsahuje pouze platné ochranné známky přihlášené u Úřadu průmyslového vlastnictví.  
Databáze obsahující další ochranné známky platné na území ČR (přihlášené u Světové organizace duševního vlastnictví) je zde.

*Číslo přihlášky:* **130517**  
*Znění ochranné známky:* **Dominik Hašek**  
*Reprodukce:*

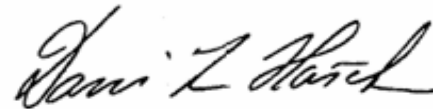

*Číslo zápisu:* **217992**  
*Třídy výrobků a služeb:* 25, 28, 35, 41, 42  
*Seznam výrobků a služeb:* (25) oděvy, saka, kalhoty, svetry, košile, obleky, sukně, pláště, trička, kostýmy, cvičební úbory, oděvní doplňky, kravaty, motýlky, šály, rukavice, klobouky, čepice, ponožky, šle, spodní prádlo, kožešinové ozdoby oděvní, blůzy, barety, šátky, podkolenky, boty, turistické oděvy, pracovní oděvy, oděvy pro volný čas, zejména pro sport, jako dresy, trenýrky, teplákové soupravy, kombinézy a pod.; (28) hry, jako stolní hry, karetní hry, salonní hry všeho druhu, akční hry se střílbou do terče, hračky mechanické, hudební, fyzikální, včetně hraček pro domácí zvířata, tělocvičné a sportovní nářadí, sportovní potřeby, pokud nejsou zařazeny do jiných tříd jako skateboardy, brusle, míče všeho druhu, hole golfové, hokejové a pod., rybářské potřeby včetně návnad, nářadí pro zimní sporty, nářadí pro sportovní hry, výrobky plážové a koupací, šermířské sečné a bodné zbraně, vánoční ozdoby; (35) pořádání výstav k reklamním a obchodním účelům, činnost reklamní a inzertní, průzkum a analýzy trhů, rozmnožování dokumentů, distribuce zboží k reklamním účelům, aranžérství, marketing; (41) výchovná, zábavní, školící, sportovní a kulturní činnost, jako organizace společenských, sportovních, turistických, ekologických a kulturních akcí a slavností, pořádání táborů pro děti a mládež, pořádání školení, předškolní vzdělávání a doškolování, půjčování a rozšiřování knih, novin a časopisů, nakladatelská a vydavatelská činnost; (42) hostinské, restaurační a hotelové služby.

*Obrazové třídy:* 27.5.13  
*Datum podání:* 27.02.1998  
*Datum práva přednosti:* 27.02.1998  
*Datum zveřejnění:* 17.02.1999  
*Datum zápisu:* 27.05.1999

*Kolektivní:* Ne  
*Vlastník/Příhlašovatel:* DOMINATOR s.r.o., Kunderatka 17a, Praha 8 - Libeň, 18000, Česká republika  
*Země původu:* CZ  
*Zástupce:* Müller Václav, patentový zástupce, Filipova 2016, Praha 4, 14800  
*Stav řízení:* Zapsaná ochranná známka  
*Druh:* Slovní grafická  
*Barevná:* Ne  
*Získání rozlišovací způsobilosti:* Ne

---

#### UPOZORNĚNÍ

Tento výpis má pouze informativní charakter a údaje pro jeho vytvoření byly získány na síti Internet.  
Domníváte-li se, že obsahuje chyby, obraťte se prosím na Úřad průmyslového vlastnictví.  
Údaje byly získány na <http://www.upv.cz> dne 2.5.2006 10:39

Nápověda při problémech tisku češtiny

# OCHRANNÉ ZNÁMKY

## ÚŘAD PRŮMYSLUVÉHO VLASTNICTVÍ

Poslední aktualizace 1.5.2006 20:00.

Databáze obsahuje pouze platné ochranné známky přihlášené u Úřadu průmyslového vlastnictví. Databáze obsahující další ochranné známky platné na území ČR (přihlášené u Světové organizace duševního vlastnictví) je zde.

Číslo přihlášky: **130520**  
 Znění ochranné známky: **39 DOMINATOR Dominik Hašek**  
 Reprodukce:



Číslo zápisu: **217380**  
 Třídy výrobků a služeb: 25, 28, 35, 41, 42  
 Seznam výrobků a služeb: (25) oděvy, saka, kalhoty, svetry, košile, obleky, sukně, pláště, trička, kostýmy, cvičební úbory, oděvní doplňky, kravaty, motýlky, šály, rukavice, klobouky, čepice, ponožky, šle, spodní prádlo, kožešinové ozdoby oděvní, blúzy, barety, šátky, podkolenky, boty, turistické oděvy, pracovní oděvy, oděvy pro volný čas, zejména pro sport, jako dresy, trenýrky, teplákové soupravy, kombinézy a pod.; (28) hry, jako stolní hry, karetní hry, salonní hry všeho druhu, akční hry se střelbou do terče, hračky mechanické, hudební, fyzikální, včetně hraček pro domácí zvířata, tělocvičné a sportovní nářadí, sportovní potřeby, pokud nejsou zařazeny do jiných tříd jako skateboardy, brusle, míče všeho druhu, hole golfové, hokejové a pod., rybářské potřeby včetně návnad, nářadí pro zimní sporty, nářadí pro sportovní hry, výrobky plážové a koupací, šermířské sečné a bodné zbraně, vánoční ozdoby; (35) pořádání výstav k reklamním a obchodním účelům, činnost reklamní a inzertní, průzkum a analýzy trhů, rozmnožování dokumentů, distribuce zboží k reklamním účelům, aranžérství, marketing; (41) výchovná, zábavní, školící, sportovní a kulturní činnost, jako organizace společenských, sportovních, turistických, ekologických a kulturních akcí a slavností, pořádání táboráků pro děti a mládež, pořádání školení, předškolní vzdělávání a doškolování, půjčování a rozšiřování knih, novin a časopisů, nakladatelská a vydavatelská činnost; (42) hostinské, restaurační a hotelové služby.

*Obrazové třídy:* 21.3.7, 27.5.13, 27.5.17, 27.7.2, 27.7.11  
*Datum podání:* 27.02.1998  
*Datum práva přednosti:* 27.02.1998  
*Datum zveřejnění:* 13.01.1999  
*Datum zápisu:* 23.04.1999

*Kolektivní:* Ne  
*Vlastník/Přihlašovatel:* DOMINATOR s.r.o., Kunderka 17a, Praha 8 - Libeň, 18000, Česká republika  
*Země původu:* CZ  
*Zástupce:* Müller Václav, patentový zástupce, Filipova 2016, Praha 4, 14800  
*Stav řízení:* Zapsaná ochranná známka  
*Druh:* Kombinovaná  
*Barevná:* Ne  
*Získání rozlišovací způsobilosti:* Ne

#### UPOZORNĚNÍ

Tento výpis má pouze informativní charakter a údaje pro jeho vytvoření byly získány na síti Internet.  
Domníváte-li se, že obsahuje chyby, obraťte se prosím na Úřad průmyslového vlastnictví.  
Údaje byly získány na <http://www.upv.cz> dne 2.5.2006 10:39

[Nápověda při problémech tisku češtiny](#)



- **Vědecká studie obsahuje:**
  1. **vědecké dílo autorské**
  2. **obchodní tajemství**



# UŽITÉ UMĚNÍ

- *Např.:*  
soška člověka držící stolní svítilnu
- ✓ umělecké prvky sošky  
nezávislé na užitných vlastnostech stolní svítilny  
coby výrobku (spotřebního zboží)
- **Souběh s průmyslovým vzorem**



# 4. ČÁST

## OBCHODY S DUŠEVNÍM VLASTNICTVÍM

# PŘEDMĚTY SOUKROMOPRÁVNÍHO OBRATU

§ 118/1 o. z. (majetkové hodnoty)

- **Věci (hmotné)**  
a dle povahové přípustnosti **věcné a právní:**
- **Jiné majetkové hodnoty (než věci hmotné)**
  1. **majetková práva**, *např. licence k užití díla*
  2. **jiné majetkové hodnoty než majetková práva**, *např. ochranná známka, obchodní tajemství, doménové jméno, know how aj.*

# MAJETEK

= soubor majetkových hodnot (aktiva)

- **Hmotný**
- **Nehmotný** ➔ nehmotná práva  
(*Immaterialrechte*)
- **Odpisy majetku účetní nebo daňové**

# OCEŇOVÁNÍ NEHMOTNÉHO MAJETKU

## ■ Oceňované statky

1. absolutní majetková práva, *např. patent*
2. relativní majetková oprávnění, *např. patentová licence na výrobní postup*

×

## ■ Výluka z oceňování

1. majetková práva autorská
  2. majetková práva výkonných umělců
- ☞ zákaz převoditelnosti *inter vivos*



# METODY

- Např.:
- 1. metoda tržní
- 2. metody výnosové
  - a. metoda licenční analogie
  - b. metoda přírůstku výnosu
  - c. metoda ztráty výnosu
  - d. metoda výnosová zůstatková
- 3. metoda nákladová



- **Metody podle zák. o oceňování majetku**
- 1. **metoda výnosová** ➔ **cena výnosová**  
= součet diskontovaných budoucích ročních čistých výnosů z využívání ode dne ocenění
- 2. **podpůrná metoda obvyklosti** ➔ **cena obvyklá**,  
není-li jinak možné nebo je-li cena výnosová nepřiměřeně vyšší nebo nižší nežli cena obvyklá

z. č. 151/97 Sb., o oceň. majetku



## ■ **Oceňovatel**

### 1. **koncesovaný živnostník**

✓ odhadce nehmotného majetku nebo podniku

2. **soudní znalec** z oboru ekonomika, odvětví  
ceny a odhady

## ■ **Ocenění**

1. odborné vyjádření (běžný posudek)

2. soudně znalecký posudek

# SPRÁVA CIZÍHO MAJETKU

- **Jménem správce (komisionáře) na účet (ve prospěch) vlastníka (komitenta)**
  
- **Správa cizího majetku:**
  1. hmotného, *např. domovní správa*
  2. **nehmotného, *např.***
    - i. správa cenných papírů
    - ii. **správa majetkových práv autorských nebo práv souvisejících**



# OSA

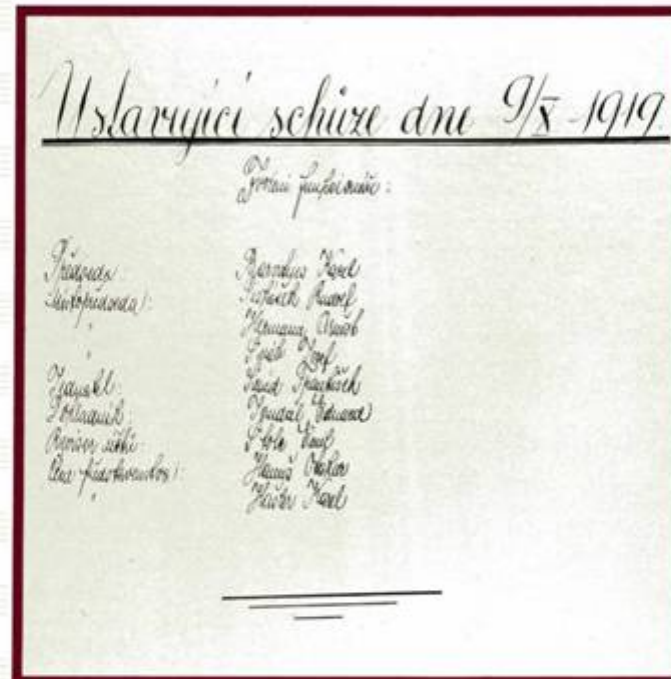

*Ročenka 1993*



- **Absolutní majetková práva**
  1. převoditelnost (zcizitelnost)  
vyjma majetkových práv autorských  
a výkonných umělců *inter vivos*
  2. zastavitelnost
  3. exekvovatelnost
  4. licencovatelnost
  5. arbitrovatelnost sporu



- **Relativní majetková oprávnění**  
(smluvní či úřední licence)
- 1. postupitelnost
- 2. zastavitelnost
- 3. exekvovatelnost
- 4. podlicencovatelnost
- 5. arbitrovatelnost sporu

# VÝKON PRÁVA

- **Vlastníkuv výkon pro sebe**
- **Převod duševního vlastnictví (zcizení)**
- **Zastavení duševního vlastnictví**
- **Licenční užívání duševního vlastnictví**
- **Licenční užívání duševního vlastnictví s následným převodem - finanční leasing**

# OMEZENÍ VÝKONU MAJETKOVÉHO PRÁVA

1. výhradní smluvní licencí (sebeomezení)
2. nucenou licencí v obecném zájmu
3. zákonnou licencí
4. vyčerpáním práva v zájmu volného oběhu zboží
5. právem předchozího uživatele určitého průmyslového vlastnictví
6. výkonem práva zaměstnavatelem
7. oprávněnými zájmy objednatele zakázkového či soutěžního díla
8. oprávněnými zájmy školy u školního díla
9. právem školy na smluvní licenci k užití školního díla

# LICENCE

- **Soukromoprávní povahy**



- **Veřejnoprávní povahy**

= **koncese**, státní povolení

*např. licence k provozování rozhlasového  
nebo televizního vysílání od RRTV*

= individuální správní akt  
(**správní rozhodnutí**)



1. **smluvní**; titulem licenční smlouva
2. **zákonné**; titulem zákon dovolující zásah do soukromého práva
  - i. **úplatné**
  - ii. **bezúplatné**, *např. citační nebo výstavní v právu autorském*
3. **nucené** při nevyužívání nebo ve veřejném zájmu); titulem správní rozhodnutí ÚPV, MZ, MK přezkoumatelné kasačním soudem

# VEŘEJNÁ NABÍDKA LICENCE

- **Neodvolatelné prohlášení o udělení licence komukoli, vyznačené v rejstříku**
- **Nabyvatelem licence každý, kdo veřejnou nabídku přijme a písemně to sdělí nabízejícímu**
- **Cena licence smluvní**
- **Poloviční správní poplatky za udržování patentu s veřejnou nabídkou licence**



# DRUHY LICENCÍ

- |                        |   |                         |
|------------------------|---|-------------------------|
| ■ Výhradní             | × | nevýhradní              |
| ■ Postupitelné         | × | nepostupitelné          |
| ■ Úplatné              | × | bezúplatné              |
| ■ Smluvní              | × | nucené, nebo<br>zákonné |
| ■ Veřejnou<br>nabídkou | × | jednotlivou<br>nabídkou |



- **Omezené**      **X**      **neomezené**
- 1. **způsobem užití**
- 2. **rozsahem užití**
  - i.      **územně**
  - ii.     **časově**
  - iii.    **množstevně**
  - iv.     **jinak, *např. pro jeden obchodní řetězec***

# LICENČNÍ SMLOUVA

## ■ Typová smlouva

1. licenční smlouva k předmětům průmyslového vlastnictví (§ 508 obch. z.)
2. licenční smlouva k předmětům práva autorského nebo práv souvisejících (§ 46 aj. a. z., z. č. 106/99 Sb., o svob. příst. k inform.)
3. zvláštní úpravy v zákonech průmyslověprávních

## ■ Netypová smlouva

(§ 51 o. z.)

**V ý p í s**

z obchodního rejstříku, vedeného  
Městským soudem v Praze  
oddíl C, vložka 2792

**!!!UPOZORNĚNÍ!!!**

Tento výpis má pouze **informativní** charakter.  
Data pro jeho vytvoření byla získána z počítačové sítě INTERNET. V případě, že se domníváte, že obsahuje chyby, obraťte se prosím na rejstříkový soud.

**Datum zápisu:** 3.července 1991  
**Obchodní firma:** MERCHANDISING PRAGUE spo. s r.o.  
**Sídlo:** Praha 9, Klánovická 9, PSČ 190 00  
**Identifikační číslo:** 170 46 874  
**Právní forma:** Společnost s ručením omezeným

**Předmět podnikání:**

- Zprostředkování prodeje licenčních práv.

**Statutární orgán:**

**Jednatel:** ing. Pavel Lipavský  
Praha 3, Slezská 12

Za společnost jedná a podepisuje jednatel.

**Společníci:**

MM MerchandisingMedia GmbH  
Ismaning, Můnchen  
Spolková republika Německo

**Vklad:** 200 000,- Kč

**Splaceno:** 100 %

Obchodní podíl: 100%

**Základní kapitál:** 200 000,- Kč

Tento výpis je neprodejný a byl pořízen na Internetu (<http://www.justice.cz>).

Dne: 03.07.07 14:38:11

Údaje platné ke dni 02.07.2007, 6:00

**Ríšova**

**155**  
**Žebětín**

**1**  
**Ríšova**

# PŘÍKLAD: Filmová licence a podlicence

filmový producent



filmový distributor



filmový režisér



provozovatel kina

## OSVĚDČENÍ LICENCE

\_\_\_\_\_ ,

sídlem v \_\_\_\_\_ ,

zaps. v \_\_\_\_\_ ,

jako oprávněný poskytovatel licence,

**osvědčuje,**

že \_\_\_\_\_ ,

sídlem v \_\_\_\_\_ ,

zaps. v \_\_\_\_\_ ,

je od \_\_\_\_\_ nabyvatelem výhradní licence

k \_\_\_\_\_

v neomezeném rozsahu  
a s právem postupným a právem poskytování podlicencí.

**Za poskytovatele:**

V Brně dne \_\_\_\_\_

# Principles of European Law

Study Group on a European Civil Code

## Commercial Agency, Franchise and Distribution Contracts (PEL CAFDC)

prepared by  
Martijn W. Hesselink  
Jacobien W. Rutgers  
Odavia Bueno Díaz  
Manola Scotton  
Muriel Veldman

OXFORD



# PŘEVODNÍ SMLOUVA ⇒

- **Zcizení předmětu duševního vlastnictví**
- **Zvláštní úprava v zákonech průmyslověprávních**
- **Společenská smlouva s vklady v penězi ocenitelných hodnotách**  
*např. v know-how*

# ← NEPENĚŽITÉ VKLADY

- Nepeněžité vklady do základního kapitálu právnických osob
  1. převoditelná **absolutní** majetková práva  
*např. patent nebo užitný vzor*
  2. postupitelná **relativní** oprávnění (licence),  
*např. nakladatelská licence do základního kapitálu nakladatelské a. s. nebo know how i s předáním dokumentace, v níž je zachyceno*

# JUDIKATURA: Vklad know-how

*Know-how se zpravidla rozumějí výrobně technické, organizační, obchodní a jiné poznatky, které umožňují vytvořit takový výsledný produkt, který by bez nich být vytvořen nemohl, a které jsou v daném okamžiku a místě výjimečné.*

*Pro vklad do obchodní společnosti musí být poznatky oddělitelné od jejich nositelů (autorů) a zachytitelné na hmotném substrátu, v dokumentaci. Poznatky musí umožňovat jejich převod či přechod.*





*Otázka, zda se jedná o know-how v technickém smyslu, je otázkou znaleckou, otázka, zda se jedná o know-how jako nepeněžitý vklad do základního kapitálu společnosti, tedy zda předmět vkladu je ve skutečnosti know-how v právním smyslu, je otázkou právní, kterou nemůže řešit znalec, nýbrž soud.*

*VS v Praze 2. 11. 05, čj.: 7 Cmo 209/2005-44, Práv. rozhl., 2006/8,  
s. 308 an.*

# CENA LICENČNÍ NEBO PŘEVODNÍ SLUŽBY €

- **Cenové právo soukromé a veřejné**  
z. č. 526/90 Sb., o cenách, vyhl. č. 580/90 Sb.
- **Zákaz zneužití hospodářského postavení**
  1. nepřiměřeným hospodářským prospěchem  
za cenu zahrnující:
    - a. neoprávněné náklady
    - b. nepřiměřený zisk
  - = **zvýšení ceny** × ceně obvyklé
  2. **narušováním** tržního prostředí  
**podnákladovými cenami**

# VYČERPÁNÍ PRÁVA Z DUŠEVNÍHO VLASTNICTVÍ



re RESERVED®

re  
RESERVED®



-30

www.re-reserved.com

NOVA  
kolle  
NOVA  
kolle  
NOVA  
kolle  
NOVA  
kolle

# výlučné (absolutní) subjektivní právo z duševního vlastnictví

čl. 30 (býv. čl. 36)

*v.*

volný (i pozdější) oběh výrobků či služeb  
(i zboží zatíženého nehmotným právem)

čl. 28 (býv. čl. 30)

Smlouvy o založení ES (1957) (č. 44/04 Sb. m. s.)





- **Druhy vyčerpání** (*exhaustion*) majetkového práva:
  1. **mezinárodní**
    - a. dvoustranné (vzájemnostní)
    - b. jednostranné bez ohledu na vzájemnost
  2. **oblastní**, např. evropské v ES a EHP  
*viz práva z duševního vlastnictví*
  3. **národní**



# 1.

- **Výlučné právo vlastníka, např. ochranné známky**, užívat ji ve spojení s výrobky či službami, pro něž je zapsána
  - ☛ **zápověď** užívání shodného či podobného označení, a to pouze **v obchodním styku**, např. při nabízení, zboží, jeho skladování, dovozu, reklamě, na obchodních listinách aj.



## 2.

- x **pozdější obchodní využívání**  
značkového zboží, *např. dalším prodejem, na tomtéž trhu, např. v ČR, ES, EHP, kam již bylo předtím uvedeno:*
  - a. *vlastníkem známky, např. výrobcem*
  - b. *se souhlasem vlastníka  
např. obchodním zástupcem výrobce*



## 3.

- Legální řešení střetu:
- ☛ vyčerpání známkového práva



**známkoprávně volné** pozdější  
obchodní využívání značkového zboží  
téhož druhu na jednotném (státně  
neděleném) společném trhu, *např. ES  
nebo EHP*



## 4.

- **Právní následek vyčerpání práva:**
- ☞ právo z duševního vlastnictví sice platí (existuje), avšak **nelze je dále vykonávat** (omezení výkonu práva při jeho zachování):
  - a. věcně, *viz druh zboží*
  - b. územně, *např. ES a EHP*



## 5.

- **Právo vlastníka ochranné známky zakázat pozdější volné obchodní využívání, např. značkových oděvů, z důvodu:**
  - a. změny nebo zhoršení **stavu** výrobku
  - b. změny nebo zhoršení **povahy** výrobku, nastavší **až následně po** uvedení výrobku na trh  
*srv. hrozbu újmy na pověsti ochranné známky*
  - c. jiný důvod, *srv. parazitování na pověsti*



## 6.

- **Autorizované uvedení značkového zboží na 3. trhu mimo ES a EHP, např. v USA:**
  - ☛ **zápůrčí právo vlastníka ochranné známky zakázat obchodní dovoz zboží tohoto druhu z 3. trhu do ES a EHP**
  - ✗ **mezinárodní vyčerpání práva**



# **SOUBĚŽNÉ DOVOZY ZNAČKOVÉHO ZBOŽÍ**

- **Důsledek vyčerpání práva**
- **Souběžný příjemce (ES) či dovozce (EHP) značkového zboží z 1 státu ES či EHP do 2.:**
  - ✓ právně nezávislý na vlastníkov  
ochranné známky
  - ✓ bez ohledu na vůli vlastníka známky





- *Intra-brand competition*

- na 1 trhu značkové zboží téhož výrobce nabízené:

- a. vlastníkem známky či s jeho souhlasem

- b. nezávislým souběžným příjemcem

či dovozcem v důsledku vyčerpání práva vlastníka bez ohledu na vůli vlastníka



- **Ochrana vlastníka ochranné známky**

- 1. **zápovědní známkové právo při změně  
nebo zhoršení stavu výrobku**

- např. při nevhodném přebalení*

- 2. **právem proti nekalé soutěži**

- srv. parazitování na pověsti výrobku*

- jiného soutěžitele, znevážení zboží*

- při reklamě či způsobu prodeje*



# JUDIKATURA

- **SD v Lucemburku:**
  - vyčerpání autorského práva  
na rozmnožování a rozšiřování díla v EHS

*Deutsche Grammophon GmbH*

*v. Metro-SB-Grossmarkete GmbH + Co. KG (C-78/70)*

- vyčerpání známkového práva  
na označování zboží v EHS

*Centrafarm BV v. Winthrop BV (C-16/74)*

# 5. ČÁST

## STRATEGICKÝ MANAGEMENT DUŠEVNÍHO VLASTNICTVÍ

# SPOLEČENSTVÍ

1. **patentová sdružení** (*patent pools*) § 829 o. z.
  2. **sdružení know-how**
  3. **sdružení výrobců nebo zpracovatelů zboží na území** ➔ **aktivní věcná legitimace**  
k podání žádosti o zápis označení původu  
nebo zeměpisného označení
- **Zákaz omezujících dohod o licencích**  
nebo převodu práv duševního vlastnictví
    - ✗ **monopoly** § 4/1 z. o ochr. hosp. sout.

# JUDIKATURA:

## Sdružená výroba keramiky

*Pokud sdružení vytvořily a na jeho činnosti se podílely dvě fyzické osoby, platí – pokud není zvláštní smluvní úprava –, že z činnosti sdružení podle § 829 o. z. získaly majetek (tedy i práva na označení, jež ve sdružení zavedly a ve sdružení prosadily) ve stejném podílu obě tyto osoby.*





*Pokud neplyne nic jiného ani z dohody o vypořádání sdružení, platí, že bývalý účastník sdružení je oprávněn v souvislosti s danými výrobky užívat označení i po ukončení činnosti sdružení ve stejném rozsahu jako druhý účastník a nic na tom nemůže změnit ani pozdější přihlášení označení k ochraně formou ochranné známky.*

*Usn. VS v Praze z 7. 11. 05 sp. zn. 3 Cmo 140/05.*

# PODNIKOVÉ ZDROJE DUŠEVNÍHO VLASTNICTVÍ

- a. **vlastní tvorba** či hospodaření
- b. **nabývání** licencí nebo absolutních práv od třetích osoba vč. zakládání společných podniků (*joint-ventures*)
- c. **zlepšování** cizích patentovaných vynálezů pro **experimentální účely**  
(bezúplatná zákonná licence experimentální)





- d. **poctivé reversní inženýrství** právně volných cizích výrobků a výroba **odlišných** vlastních, avšak konkurenčních, výrobků bez záměny či otrockého napodobení původního výrobku *srv. zákonnou licenci u počítačových programů*
- e. využívání **volně** dostupných technických aj. informací, *např. z databáz*
- f. sledování, vyhledávání a rešerše údajů z **patentových dokumentů**, „technická hlídka“

# PRŮMYSLOVĚPRÁVNÍ INFORMACE

- Např. Mezinárodní patentové třídění  
(*Int. Cl.*)

1830 USA

1852-3 Velká Británie

1870 Německo

1971 Štrasburská úmluva  
o mezinárodním patentovém  
třídění (č. 110/78 Sb., č. 86/85 Sb.)



- **Mezinárodní známkové třídění výrobků a služeb nebo obrazových prvků známek**

1957 Nicská úmluva o mezinárodním třídění výrobků a služeb na účely zápisu známek (č. 118/79 Sb., č. 77/85 Sb.)

1973 Vídeňská dohoda o mezinárodním třídění obrazových prvků ochranných známek **× CZ**



- **Mezinárodní třídění průmyslových vzorů**

1968 Locarnská dohoda o zřízení mezinárodního třídění průmyslových vzorů a modelů

(č. 28/81 Sb., č. 85/85 Sb.)



- **ÚPV vede:**
  - a. **ústřední fond světové patentové literatury**
  - b. **elektronické databáze práv průmyslového vlastnictví, on-line**

# PATENT ABSTRACTS OF JAPAN NEWS

PAJ News is distributed overseas to provide the latest patent information of Japan and to maintain solid communication with foreign patent offices.

No. **42**  
2007

## *Table of Contents*

<i>I. New Symbol and Abbreviation .....</i>	<i>2</i>
<i>II. Transfer of tasks from JPO to INPIT.....</i>	<i>3</i>
<i>III. Report on 24<sup>th</sup> Annual Trilateral Conference .....</i>	<i>4</i>
<i>IV. PAJ Issuance Schedule .....</i>	<i>7</i>

# PRŮMYSLOVĚPŘÁVNÍ REŠERŠE

- Klientova objednávka průzkumu



rešeršní zpráva patentového zástupce:

1. tabulková část, *viz čerpané zdroje*
2. věcný komentář

- Smlouva o dílo



■ **Rešerše např.:**

1. novosti a stavu techniky
2. průmyslověprávní nezávadnosti územní a časové
3. patentové rodiny, *viz dokumenty se společným dnem přednosti*
4. jména, *např. původce*
5. právního stavu, *např. platnosti patentu*



# PŘÍKLAD: Ponožka pro snowboardisty

*Viz Čada, K.: Průmyslověprávní informace.  
Praha 2002, passim.*

# PRÁVNÍ AUDIT DUŠEVNÍHO VLASTNICTVÍ

- **Účel:**
  1. zjištění rozsahu nehmotného majetku a jeho hospodářského využití
  2. zajištění právního bezpečí
  3. ocenění podniku
- **Standardy jakosti**
- **Metodický postup**  
*viz Dotazník k právnímu auditu duševního vlastnictví*



# ANALÝZA SWOT

## ■ Metodický rozbor strategie správy práv duševního vlastnictví náležejících k podniku

1. silné stránky (*strengths*) S
2. slabé stránky (*weaknesses*) W
3. příležitosti (*opportunities*) O
4. hrozby (*threats*) T

☛ právní (a hospodářská) doporučení

Budoucnost	Současnost	<p>S</p> <p>Silné stránky „Strengths“</p>	<p>W</p> <p>Slabé stránky „Weaknesses“</p>
	Budoucnost	<p>O</p> <p>Příležitosti „Opportunities“</p>	<p>T</p> <p>Ohrožení „Threats“</p>
		Potenciál	Omezení

Autor vzoru: Ivo Telec

Právní stav k 1. 10. 2004 / 1. 1. 2005

# PRACOVNÍ ŘÁD





# 6. ČÁST

## SOUSTAVA PRÁV

# SOUKROMÉ, NEBO VEŘEJNÉ PRÁVO

## ■ Právní doktríny

### ✓ teorie nadřízenosti

s výjimkou veřejnoprávních smluv (subjektů)

### ✓ teorie subjektů, organická

### ✓ teorie zájmová, *Ulpianus: „Publicum est, quod ad statum rei romane spectat, privatum quod ad singulorum utilitatem.“*

## ■ Konstantní judikatura zvláštního senátu

*R 276/04 Sb. NSS a násl.,*

*procesní věci kompetenčních sporů ve správním soudnictví s vazbou na rozhodování ve věcech průmyslového vlastnictví*



# SOUKROMÁ, NEBO VEŘEJNÁ MOC

## ■ Soukromé právo

*(ius privatum)*

- **soukromá nadřízenost** v soukromých poměrech  
*např. obecně příkazní nebo zvláště pracovní příkazní nadřízenost*
- výkon **nesvrchované** soukromé moci,  
*např. soukromé právo výpovědi soukromé smlouvy*

## ■ Veřejné právo

*(ius publicum)*

- **veřejná nadřízenost** ve veřejných poměrech  
*např. rozkaz*
- výkon **svrchované** veřejné moci,  
*např. soudním rozhodováním o právech*



- nikdo nemá svrchovanou soukromou moc nad jiným
- rovný vztah  
*např. pracovní poměr*
- stát má svrchovanou veřejnou moc nad lidmi a právnickými osobami
- vrchnostenský vztah,  
*např. služební poměr,  
procesní vztah soudu  
a účastníka řízení*



# PŘÍKLAD: LOGO<sup>®</sup>

**Soukromé právo průmyslově vlastnické**  
k nezapsanému grafickému označení (logu).

**Veřejnoprávní kvalifikace**  
stále soukromého grafického označení (loga)  
na základě **veřejnoprávního úkonu** zápisného  
úřadu (zápisu označení do **veřejného** rejstříku  
ochranných známek)<sup>®</sup>  
se **soukromoprávními účinky**  
za účelem **zvláštní soukromoprávní ochrany**.

# PŘÍKLAD: KULTURNÍ PAMÁTKA

**Soukromé právo vlastnické k domu.**

(o. z.)

**Veřejnoprávní prohlášení**

**stále soukromého domu za kulturní památku**

**s veřejnoprávním ochranným režimem**

**za účelem zachování kulturního dědictví.**

(z. č. 20/87 Sb., o st. památk. péči)



ZWISCHEN  
ÖSTERREICH UND MÄHREN.







- **Veřejnoprávní řízení o registraci léčivého přípravku**
  - ✗ posuzování **soukromých** práv k ochraně průmyslového a obchodního vlastnictví správním úřadem
  
- **Rozhodnutí o registraci**
  - ✗ dovozování porušení **soukromých** práv správním úřadem

z. o léčivech č. 378/07 Sb.



# SOUKROMÉ POMĚRY

1. osobní nebo majetkové všeobecné
2. tvůrčí 
3. hospodářské vč. soutěžních
4. obchodní
5. pracovní  aj., např. pojistné

1. **osobní stav** (status), *např. vynálezectví*
2. **jiné soukromé poměry**, *např. závazky*



# SOUKROMOPRÁVNÍ OCHRANA SLABŠÍ STRANY

- Slabší člověk je soukromým právem chráněn
- 1. nezletilec, *srv. práva dítěte* 
- 2. nesvéprávný
- 3. zaměstnanec
- 4. pacient nebo klient
- 5. spotřebitel
- 6. nájemce bytu
- 7. **původce výtvorů**, *např. autor*  *či vynálezce*
- 8. člen spolku
- 9. menšinový akcionář aj.

# DRUHY SOUKROMÝCH PRÁV

1. **osobní právo statusové**; *srv. autorství aj. osobní stav (civilní status osoby)*
  2. **jiná osobní práva**; *např. osobnostní práva autorská*
  3. **majetková práva**; *např. majetková práva autorská*
- 
1. **práva absolutní**; *např. patent na vynález*
  2. **práva relativní**; *licenční právo závazkové*

# VĚDECKÁ SOUSTAVA SOUKROMÉHO PRÁVA

- **Obecné soukromé právo** (právo občanské)  
*(droit civil, das Zivilrecht, das bürgerliches Recht); ius generale*
  
- **Zvláštní soukromá práva**
  1. právo obchodní
  2. právo cenných papírů
  3. právo pracovní 
  4. **práva duševního vlastnictví** ®
  5. právo soukromé mezinárodní

*„(...) práva k duševnímu vlastnictví  
jsou práva soukromá;“*

*preambule*

*Dohody o obchodních aspektech práv k duševnímu  
vlastnictví (TRIPS, 1994), (č. 191/95 Sb.)*

# SOUSTAVA

- **Absolutní práva průmyslového vlastnictví**
  1. právo patentové
  2. právo užitně vzorové
  3. právo průmyslově vzorové
  4. právo topografií polovodičových výrobků
  5. práva na označení
    - i. právo firemní
    - ii. právo známkové
    - iii. právo označení původu a zeměpisných označení



- **Další absolutní nehmotná práva**
  1. právo k odrůdám rostlin
  2. právo obchodního tajemství



- **Absolutní práva jiného duševního vlastnictví**
  1. právo autorské
  2. práva související s právem autorským
    - i. právo výkonných umělců
    - ii. právo výrobců zvukových záznamů
    - iii. právo výrobců zvukově obrazových záznamů
    - iv. právo rozhlasových vysílatelů
    - v. právo televizních vysílatelů
    - vi. právo zveřejnitelů dosud nezveřejněných děl
    - vii. právo nakladatelů
  3. zvláštní právo databázové *sui generis*



## ■ Relativní majetková práva

1. nezapisovatelná práva k označením  
či úpravám
  - i. starší právo k označení podle práva  
známkového
  - ii. právo příznačných zevnějších označení  
či úprav podle práva soutěžního
2. právo zlepšovatelské
3. právo know-how
4. právo důvěrných informací



# ABSOLUTNÍ PRÁVA OSOBNÍ

1. absolutní práva osobnostní
  - i. všeobecné osobnostní právo lidí a osobní právo právnických osob
  - ii. tvůrčí osobnostní právo lidí – tvůrců (původců):
    - a. autorů
    - b. výkonných umělců
    - c. vynálezců nebo jiných technických tvůrců
    - d. [zlepšovatelů]
    - e. šlechtitelů
2. jiná absolutní osobní práva, *např. rodinná*

○ FÉCIT  1905 ○  
○ MATZENAUER ○



# ABSOLUTNÍ PRÁVA MAJETKOVÁ

1. právo vlastnické k duševnímu vlastnictví
2. právo na odměnu v některých případech  
*např. právo nakladatelů podle a. z.*



# PRÁVA OMEZENĚ MONOPOLNÍ

- **Omezená doba trvání**  
většiny práv duševního vlastnictví  
*např. 20 let u patentu, 70 let po smrti  
autora u autorského díla*
  - ☛ časově omezený monopol  
výlučného práva
  - ✓ srv. též územní monopol

# RELATIVNÍ PRÁVA MAJETKOVÁ

*Inter partes*, např.:

1. právo předchozího uživatele ⇒  
*např. nezapsaného označení*
  2. právo zlepšovateľské
  3. právo know-how
  4. právo důvěrných informací
- = vždy práva nezapsaná



# PRÁVO PŘEDCHOZÍHO UŽIVATELE

- **Relativní majetkové právo** *ex lege, inter partes, např. právo držitele staršího nezapsaného označení vůči:*
  1. přihlašovatelům **mladší** ochranné známky
  2. vlastníků zapsané **mladší** ochranné známky



# POJMOVÉ ZNAKY

1. **nezapsanost práva z průmyslového vlastnictví**
2. **neformální vznik práva pouhým zpřístupněním označení veřejnosti (obchodním použitím),  
*např. nalepením značky na dodávkové vozidlo***
3. **seniorita práva**
4. **relativní neúčinnost mladšího práva vůči staršímu právu („obtékání“ staršího práva)**



# 7. ČÁST

## VEŘEJNÁ SPRÁVA



ÚŘAD

PRŮMYSLOVÉHO VLASTNICTVÍ





VÝROČNÍ ZPRÁVA  
ANNUAL REPORT



2006



Úřad průmyslového vlastnictví České republiky  
Industrial Property Office of the Czech Republic

# ZAPISOVATELNÁ PRÁVA

- **Práva formální = zapisovatelná**  
do veřejnoprávních rejstříků (výkon veřejné správy)  
  
= většina práv průmyslových
- **Práva neformální = nezapisovatelná**  
  
= práva podle autorského zákona, právo obchodního tajemství, zlepšovací právo, právo doménových jmen aj. nezapsaných označení

# VEŘEJNÁ SPRÁVA

## 1. veřejná správa průmyslového vlastnictví

- správní řízení ve věcech průmyslových práv
- veřejná správa **správních poplatků** ve věcech průmyslových práv

## 2. veřejná správa kultury

- státní **koncese** na **soukromou kolektivní správu** práv autorských nebo práv souvisejících s právem autorským
- státní **dohled** nad touto správou práv

# VEŘEJNÁ SPRÁVA PRŮMYSLOVÉHO VLASTNICTVÍ

## ■ Mezinárodní

### 1. Mezinárodní úřad Světové organizace duševního vlastnictví (WIPO/OMPI) v Ženevě

- ✓ mezinárodní zápisy ochranných **známek**
- ✓ mezinárodní přihlášky **vynálezů** k patentování
- ✓ mezinárodní rešerše a předběžné průzkumy  
mezinárodních přihlášek vynálezů



2. **Orgán Africké organizace duševního vlastnictví v Yaoundé**
3. **Úřad Africké oblastní organizace průmyslového vlastnictví v Harare**
  - ✓ patenty, užité vzory, ochranné známky, průmyslové vzory
4. **Evropský patentový úřad v Mnichově**
  - ✓ evropské patenty
  - ✓ evropští patentovní zástupci
5. **Euroasijský patentový úřad v Moskvě**
  - ✓ euroasijské patenty





6. **Patentový úřad Rady spolupráce v Zálivu**  
v Rijádu
7. **Úřad Beneluxu pro ochranné známky**  
v Haagu
  - ✓ ochranné známky pro Belgii, Nizozemí  
a Lucembursko
8. **Úřad Beneluxu pro vzory nebo modely**  
v Haagu
  - ✓ průmyslové vzory pro Belgii, Nizozemí  
a Lucembursko



## ■ Komunitární

### 1. Komise ES v Bruselu

- ✓ patentové a průmyslově vzorové **licence** (*Smlouva EURATOM*)
- ✓ chráněná **zeměpisná označení, označení původu** zemědělských výrobků a potravin, zaručené tradiční speciality; *nař.*
- ✓ dodatková ochranná **osvědčení pro léčivé přípravky** a přípravky na ochranu rostlin; *nař.*



## 2. Úřad po harmonizaci vnitřního trhu (známky a vzory) v Alicante

- ✓ ochranné známky Společenství; *nař.*
- ✓ (průmyslové) vzory Společenství; *nař.*

## 3. Úřad pro odrůdy rostlin Společenství v Angers

- ✓ odrůdová práva Společenství; *nař.*



## ■ Česká

1. Úřad průmyslového vlastnictví v Praze
2. Ústřední kontrolní a zkušební ústav zemědělský v Brně
3. Ministerstvo zemědělství v Praze
4. Ministerstvo kultury v Praze
5. Státní zemědělská a potravinářská inspekce v Brně

# VEŘEJNOPRÁVNÍ REJSTŘÍKY

úřední rejstříky věcné

- **Mezinárodní úřad duševního vlastnictví v Ženevě**
  1. rejstřík mezinárodních ochranných známek



- **ES: Komise ES v Bruselu**
  1. rejstřík chráněných označení původu a chráněných zeměpisných označení
  2. rejstřík zaručených tradičních specialit
  3. seznam zeměpisných a geopolitických názvů vylučujících nebo omezujících doménová jména v doméně .eu



- **ES: Úřad pro harmonizaci vnitřního trhu (známky a vzory), (OHIM), v Alicante**
  1. rejstřík ochranných známek Společenství
  2. rejstřík (průmyslových) vzorů Společenství
  
- **ES: Úřad pro odrůdy rostlin Společenství, (CPVO), v Angers**
  1. rejstřík práv k odrůdám Společenství





# PŘIHLÁŠKA OCHRANNÉ ZNÁMKY SPOLEČENSTVÍ

<b>Zástupce</b>	Identifikační číslo (přidělené úřadem)	<input type="text"/>																																										
Obchodní firma či název nebo jméno a příjmení	<input type="text"/>																																											
Telefon, fax, e-mail	<input type="text"/>																																											
<b>Adresa</b>	<input type="text"/>																																											
Ulice a číslo	<input type="text"/>																																											
Obec a poštovní směrovací číslo	<input type="text"/>																																											
Stát	<input type="text"/>																																											
Adresa pro doručování (je-li odlišná)	<input type="text"/>																																											
Kategorie zástupce	<input type="checkbox"/> advokát <input type="checkbox"/> kvalifikovaný zástupce <input type="checkbox"/> sdružení zástupců nebo právnická osoba <input type="checkbox"/> zaměstnanec přihlašovatele																																											
<b>Právo přednosti</b>	<input type="checkbox"/> Přihlašovatel uplatňuje právo přednosti z následujících dříve podaných přihášek																																											
<table border="1"> <thead> <tr> <th>Úřad, u kterého byla podána dřívější přiháška</th> <th>Číslo</th> <th>Datum přihášky*</th> </tr> </thead> <tbody> <tr><td> </td><td> </td><td> </td></tr> <tr><td> </td><td> </td><td> </td></tr> <tr><td> </td><td> </td><td> </td></tr> <tr><td> </td><td> </td><td> </td></tr> </tbody> </table>			Úřad, u kterého byla podána dřívější přiháška	Číslo	Datum přihášky*																																							
Úřad, u kterého byla podána dřívější přiháška	Číslo	Datum přihášky*																																										
<input type="checkbox"/> Dopřijící listy)																																												
<b>Seniorita</b>	<input type="checkbox"/> Přihlašovatel uplatňuje právo seniority z následujících dřívějších zápisů																																											
<table border="1"> <thead> <tr> <th>Úřad, u kterého byl proveden dřívější zápis</th> <th>Číslo</th> <th>Přiháška</th> <th>Zápis</th> <th>Datum práva přednosti*</th> <th>Datum přihášky*</th> <th>Datum zápisu*</th> </tr> </thead> <tbody> <tr> <td> </td> <td> </td> <td><input type="checkbox"/></td> <td><input type="checkbox"/></td> <td> </td> <td> </td> <td> </td> </tr> <tr> <td> </td> <td> </td> <td><input type="checkbox"/></td> <td><input type="checkbox"/></td> <td> </td> <td> </td> <td> </td> </tr> <tr> <td> </td> <td> </td> <td><input type="checkbox"/></td> <td><input type="checkbox"/></td> <td> </td> <td> </td> <td> </td> </tr> <tr> <td> </td> <td> </td> <td><input type="checkbox"/></td> <td><input type="checkbox"/></td> <td> </td> <td> </td> <td> </td> </tr> <tr> <td> </td> <td> </td> <td><input type="checkbox"/></td> <td><input type="checkbox"/></td> <td> </td> <td> </td> <td> </td> </tr> </tbody> </table>			Úřad, u kterého byl proveden dřívější zápis	Číslo	Přiháška	Zápis	Datum práva přednosti*	Datum přihášky*	Datum zápisu*			<input type="checkbox"/>	<input type="checkbox"/>						<input type="checkbox"/>	<input type="checkbox"/>						<input type="checkbox"/>	<input type="checkbox"/>						<input type="checkbox"/>	<input type="checkbox"/>						<input type="checkbox"/>	<input type="checkbox"/>			
Úřad, u kterého byl proveden dřívější zápis	Číslo	Přiháška	Zápis	Datum práva přednosti*	Datum přihášky*	Datum zápisu*																																						
		<input type="checkbox"/>	<input type="checkbox"/>																																									
		<input type="checkbox"/>	<input type="checkbox"/>																																									
		<input type="checkbox"/>	<input type="checkbox"/>																																									
		<input type="checkbox"/>	<input type="checkbox"/>																																									
		<input type="checkbox"/>	<input type="checkbox"/>																																									
<input type="checkbox"/> Dopřijící listy)																																												
<b>Další přiložené dokumenty</b>																																												
<input type="checkbox"/> Právo přednosti	doklad <input type="checkbox"/> přiložen <input type="checkbox"/> bude předložen dodatečně	<input type="checkbox"/> přiložen <input type="checkbox"/> bude předložen dodatečně																																										
<input type="checkbox"/> Seniorita	doklad <input type="checkbox"/> přiložen <input type="checkbox"/> bude předložen dodatečně	<input type="checkbox"/> přiložen <input type="checkbox"/> bude předložen dodatečně																																										
<input type="checkbox"/> Smlouva o užívání ochranné známky (pouze pro kolektivní ochranné známky)	<input type="checkbox"/> přiložena <input type="checkbox"/> bude předložena dodatečně	<input type="checkbox"/> přiložena <input type="checkbox"/> bude předložena dodatečně																																										
<table border="0"> <tr> <td><b>Příklad</b></td> <td><input type="checkbox"/> přiložen</td> </tr> <tr> <td>seznamu výrobků/úslužeb</td> <td><input type="checkbox"/> přiložen</td> </tr> <tr> <td>výtzu barev</td> <td><input type="checkbox"/> přiložen</td> </tr> <tr> <td>popisu ochranné známky</td> <td><input type="checkbox"/> přiložen</td> </tr> <tr> <td>omezení rozsahu ochrany (disclaimer)</td> <td><input type="checkbox"/> přiložen</td> </tr> </table>			<b>Příklad</b>	<input type="checkbox"/> přiložen	seznamu výrobků/úslužeb	<input type="checkbox"/> přiložen	výtzu barev	<input type="checkbox"/> přiložen	popisu ochranné známky	<input type="checkbox"/> přiložen	omezení rozsahu ochrany (disclaimer)	<input type="checkbox"/> přiložen																																
<b>Příklad</b>	<input type="checkbox"/> přiložen																																											
seznamu výrobků/úslužeb	<input type="checkbox"/> přiložen																																											
výtzu barev	<input type="checkbox"/> přiložen																																											
popisu ochranné známky	<input type="checkbox"/> přiložen																																											
omezení rozsahu ochrany (disclaimer)	<input type="checkbox"/> přiložen																																											
<b>Poplatky</b>	<b>Běžný účet u OHIM</b>																																											
Základní poplatek za přihášku	€ <input type="text"/>	<input type="checkbox"/> Účet č. <input type="text"/>																																										
Poplatek za více než 3 třídy výrobků/úslužeb	€ <input type="text"/>	<input type="checkbox"/> Nepoužít běžný účet u OHIM																																										
Poplatky celkem	€ <input type="text"/>	<b>Převod na účet OHIM</b>																																										
Odečíst z běžného účtu přihlašovatele / zástupce u OHIM	<input type="checkbox"/> Banco Bilbao Vizcaya Argentaria <input type="checkbox"/> La Caixa Datum převodu (DDMM/RRRR) <input type="text"/> / <input type="text"/> / <input type="text"/>																																											
<input type="checkbox"/> ihned	<input type="checkbox"/> Platba šekem vystaveným pro OHIM (přiložen)																																											
<input type="checkbox"/> jeden měsíc po datu přijetí přihášky	<input type="checkbox"/> Jiné způsoby platby																																											
<input type="checkbox"/> poplatek za třídy spolu se základním poplatkem za přihášku																																												

81M09FCJ07Y28

\* DDMM/RRRR

RESET FORM

strana číslo

Úřad průmyslového vlastnictví Antonína Čermáka 2a 160 68 Praha 6 Telefon: (02) 203 83 111, (02)24 31 15 55 Fax: (02) 24 32 47 18	Potvrzení o podání vydáno osobně zasláno poštou		
1.	Žádost o zápis topografie polovodičového výrobku o názvu /označení/    		
2.	Jméno nebo název a adresa pro styk s ÚPV	telefon  fax	VYŘIZUJE:   KÓD:
3.	Přihlašovatel Trvalé bydliště nebo sídlo firmy přihlašovatele    státní příslušnost		4. Zástupce    
5.	Den prvního, nikoliv však skrytého obchodního využití		
6.	Prohlášení o nabytí práva na ochranu <input type="checkbox"/> Přihlašovatel je původcem topografie /§ 3 odst. 1 zák./ <input type="checkbox"/> Topografie byla vytvořena za podmínek podle ustanovení § 3 odst. 2 zák. <input type="checkbox"/> Přihlašovatel je prvním nástupcem oprávněného /§ 4 zák./		
7.	Přihlašovací poplatek /5000 Kč/ uhrazen <input type="checkbox"/> složenkou <input type="checkbox"/> převodem z účtu (doklad nalepit z druhé strany)		
8.	Přílohy: a/ ..... výkresů nebo fotografií b/ ..... výkresů s úpravou nečitelnosti c/ ..... kusů polovodičového výrobku d/ ..... stran popisu e/ plná moc		
9.	_____ podpis přihlašovatele nebo zástupce		



- **Úřad průmyslového vlastnictví v Praze**
  1. patentový rejstřík
  2. rejstřík evropských patentů platných na území České republiky
  3. rejstřík užitečných vzorů
  4. rejstřík průmyslových vzorů
  5. rejstřík topografií polovodičových výrobků
  6. rejstřík ochranných známek
  7. rejstřík označení původu a zeměpisných označení

# Úřad průmyslového vlastnictví

Antonína Cermáka 2a, 160 68 Praha 6

Telefon: 220 383 111

Fax: 224 324 718

## PŘIHLÁŠKA OCHRANNÉ ZNÁMKY se žádostí o zápis do rejstříku

č. jednací, datum podání, čas podání

Povolení o přijetí přihlášky vydáno

dne:

osobně / poštou

Referent

Kód

vyplní Úřad

### 1 Údaje o ochranné známce - označte křížkem

Ochranná známka v běžném písmu ano  ne  Druh ochranné známky slovní  kombinovaná  obrazová   
Provedení ochranné známky číselné  barevné  Ochranná známka je prostorová ano  ne   
Ochranná známka je tvořena pouze barvou ano  ne

### 2 Přihlašovatel

1. Příjmení  
(obchodní firma)

Jméno

Ulice

Město

Stát

Telefon

IC  
Datum narození

PSČ

Fax

### 3 Zástupce přihlašovatele (je-li přihlašovatel zástupčen na základě plné moci)

Příjmení  
(název)

Jméno

Ulice

Město

Telefon

PSČ

Fax

V případě generální plné moci uveďte číslo předložené Úřadem

Číslo jednací zástupce

### 6 Přílohy - označte křížkem

- Doklad o právu přednosti (uplatňuje-li přihlašovatel právo přednosti z mezinárodní smlouvy)
- Tři fotokopie ochranné známky (o rozměrech A8 - A4)  
Fotokopie ochranné známky se nepřikládají k přihlášce ochranné známky přihlášené v běžném písmu
- Dvě číselné kopie seznamu výrobků a služeb
- Plná moc, je-li přihlašovatel zástupčen
- Další přílohy

### 4 Adresa pro doručování (vyplňuje se jen v případě, že jde o adresu odlišnou od adresy 2 nebo 3)

Příjmení  
(název)

Jméno

Ulice

Město

Telefon

PSČ

Fax

### 5 Právo přednosti podle mezinárodní smlouvy (stát, datum podání)

**8** Ochranná známka se přihlašuje pro tyto výrobky nebo služby (včetně uvedení tříd)

Blank area for listing products or services.

**9** Místo pro vyznačení způsobu platby

Správní poplatek je splatný do 1 měsíce ode dne podání přihlášky.

**Forma úhrady:**

V pokladně ÚPV

Převodem z účtu

Poštovní poukázkou

Kokem - zde nalepť!

Pozn.: Nehodící se škrtněte

**10**

Blank area for signature and stamp.

Potvrzuji pravdivost a úplnost shora uvedených údajů  
a žádám o zápis ochranné známky

.....  
podpis přihlašovatele nebo jeho zástupce  
(případně razítko u právnických osob)

# Úřad průmyslového vlastnictví

Antonína Čermáka 2a, 160 68 Praha 6

Telefon: 220 383 111

Fax: 224 324 718

## PŘIHLÁŠKA PRŮMYSLOVÉHO VZORU se žádostí o zápis vzoru do rejstříku

č. jednací, datum podání, čas podání

Povolení o přijetí přihlášky vydáno

dne:

osobně / poštou

Referent

Kód

vypíší Úřad

### 1 Druh přihlášky

<input type="checkbox"/>	Přihláška národní	<input type="checkbox"/>	Přihláška jednoduchá obsahující 1 průmyslový vzor
<input type="checkbox"/>	Přihláška zahraniční	<input type="checkbox"/>	Přihláška hromadná obsahující _____ průmyslových vzorů
<input type="checkbox"/>		<input type="checkbox"/>	Přihláška rozdělená z původně podané přihlášky číslo _____

### 2 Název průmyslového vzoru

### 3 Zařídění

### 4 PŘIHLAŠOVATEL (je-li více přihlašovatelů pokračujte na str. 2)

1. Příjmení (nebo název firmy)	IC	Počet přihlašovatelů
Jméno	Datum narození	<input type="text"/>
Ulice		
Město	PSČ	
Stát	Státní příslušnost	Přihlašovatel je i původce
Telefon	Fax	<input type="checkbox"/> ano <input type="checkbox"/> ne

### 5 Zástupce přihlašovatele

Příjmení (název)	
Jméno	
Ulice	
Město	PSČ
Telefon	Fax

V případě generální plné moci uveďte číslo přidělené Úřadem

Číslo jednací zástupce

### 6 Adresa pro doručování (vypíší se jen v případě, že jde o adresu odlišnou od adresy 4 nebo 5)

Příjmení (nebo název firmy)	
Jméno	
Ulice	
Město	PSČ
Telefon	Fax

### 7 Seznam příloh

<input type="checkbox"/>	(5x) fotografie
<input type="checkbox"/>	(5x) jiná vyzobrazení
<input type="checkbox"/>	(4x) utváření výrobku
<input type="checkbox"/>	(4x) popisek vysvětlující vyzobrazení
<input type="checkbox"/>	(4x) seznam průmyslových vzorů obsažených v hromadné přihlášce
<input type="checkbox"/>	plná moc zástupce
<input type="checkbox"/>	počet dokladů o zahraniční prioritě
<input type="checkbox"/>	prohlášení přihlašovatele, že se původce vzorů práve byl uveden v přihlášce a zápis do rejstříku
<input type="checkbox"/>	doklad o nabytí práve podání přihlášky
<input type="checkbox"/>	počet dalších dokladů (příloh)
<input type="checkbox"/>	počet dopisujících listů

**4 PRHLAŠOVATEL (pokračování)**

2. Příjmení (nebo název firmy)  IČ

Jméno  Datum narození

Ulice

Město  PSČ

Stát  Státní příslušnost

Přihlašovatel je i původce  ano  ne

---

3. Příjmení (nebo název firmy)  IČ

Jméno  Datum narození

Ulice

Město  PSČ

Stát  Státní příslušnost

Přihlašovatel je i původce  ano  ne

---

4. Příjmení (nebo název firmy)  IČ

Jméno  Datum narození

Ulice

Město  PSČ

Stát  Státní příslušnost

Přihlašovatel je i původce  ano  ne

**5 Právo přednosti podle mezinárodní smlouvy**

Počet uplatněných práv přednost

Datum podání přihlášky  Číslo přihlášky  Stát / Účad

Číslo průmyslových vzorů, ke kterým se dané právo přednosti vztahuje

①

②

③

**6 Odklad zveřejnění průmyslového vzoru po jeho zápisu do rejstříku**

Žádám o odklad zveřejnění průmyslového vzoru do dne:

**10 Jedná se o zaměstnanecký průmyslový vzor**

ano  ne

**11 PŮVODCE**

1. Příjemci

Jméno

Ulice

Město

Stát

PSC

Státní příslušnost

Počet původců

2. Příjemci

Jméno

Ulice

Město

Stát

PSC

Státní příslušnost

3. Příjemci

Jméno

Ulice

Město

Stát

PSC

Státní příslušnost

Město pro vyznačení způsobu platby

**Správní poplatek**  
Je splatný při podání přihlášky  
a je placen:

V pokladně ÚPV \*

Převodem z účtu \*

Požbovní poukázkou \*

Kolčem\* - zde nalepit

\* Nehodící se škrtněte!

4. Příjemci

Jméno

Ulice

Město

Stát

PSC

Státní příslušnost

5. Příjemci

Jméno

Ulice

Město

Stát

PSC

Státní příslušnost

Potvrzují pravdivost a úplnost shora uvedených údajů  
a žádám o zápis průmyslového vzoru do rejstříku

.....  
podpis přihlašovatele nebo jeho zástupce  
(případně razítko vpravených osob)



ČESKÁ REPUBLIKA  
ÚŘAD PRŮMYSLOVÉHO VLASTNICTVÍ

VÝPIS Z REJSTŘÍKU

Na základě údajů v rejstříku udělených patentů ke dni 13.11.1996 potvrzujeme:

Číslo patentu uděleného na vynález: 279116  
Číslo přihlášky vynálezu: 1424 - 91.K  
Mezinárodní patentové třídění: B 24 B 7/10, 23/08  
Datum podání přihlášky vynálezu: 15.05.91  
Datum zveřejnění přihlášky vynálezu: 18.11.92  
Právo přednosti podle mezinárodní smlouvy: -

Datum udělení patentu: 27.10.94  
Datum zveřejnění udělení patentu ve Věstníku: 18.01.95

Název vynálezu:  
Zařízení na broušení těsnících ploch výměníků

Majitel patentu:  
Královopolská strojírna, s.p., Brno, CZ

Původce vynálezu:  
Bednář Lubomír, Brno, CZ

Právní stav:

Patent je v platnosti.

V Praze dne 13.11.1996

Romana Kecová  
vedoucí odd. rejstříků



	<b>Dokumentace</b>	<b>ČSN ISO 690</b>
	<b>BIBLIOGRAFICKÉ CITACE</b> <b>Obsah, forma a struktura</b>	01 0197
<p>Documentation - Bibliographic references - Content, form and structure Documentation - Références bibliographiques - Contenu, form et structure Dokumentation - Bibliographische Angaben - Inhalt, Form und Struktur</p> <p>Tato norma je identická s ISO 690:1987. This standard is identical with ISO 690:1987. Norma obsahuje Národní přílohu NA.</p> <p><b>Národní předmluva</b></p> <p><b>Citované normy</b></p> <p>ISO 4 dosud nezavedena (do převzetí ISO 4 lze použít ČSN 01 0096 Zkracování názvů časopisů a jiných periodik) ISO 9 dosud nezavedena (do převzetí ISO 9 lze použít ČSN 01 0185 Transliterácia cyriliky) ISO 233 dosud nezavedena ISO 259 dosud nezavedena ISO 832 dosud nezavedena (do převzetí ISO 832 lze použít ČSN 01 0169 Zkratky slov ve jmenném záznamu dokumentu) ISO 843/R dosud nezavedena ISO 2014 dosud nezavedena ISO 2108 dosud nezavedena (do převzetí ISO 2108 lze použít ČSN 01 0189 Mezinárodní standardní číslování knih (ISBN)) ISO 3166 zavedena v ČSN ISO 3166 Kódy pro názvy zemí (97 1002) ISO 3297 dosud nezavedena (do převzetí ISO 3297 lze použít ČSN 01 0187 Mezinárodní standardní číslování seriálových publikací (ISSN)) ISO 5123 dosud nezavedena ISO 5127 zavedena v ČSN ISO 5127-1 Dokumentace a informace. Slovník. Část 1: Základní pojmy (01 0167), v ČSN ISO 5127-2 Dokumentace a informace. Slovník. Část 2: Tradiční dokumenty (01 0183), v ČSN ISO 5127-3 Dokumentace a informace. Slovník. Část 3: Obrazové dokumenty (01 0162), v ČSN ISO 5127-3a Informace a dokumentace. Slovník. Část 3a: Akvizice, identifikace a analýza dokumentů a dat (01 0165), v ČSN ISO 5127-6 Dokumentace a informace. Slovník. Část 6: Selekční jazyky (01 0163), v ČSN ISO 5127-11 Dokumentace a informace. Slovník. Část 11: Audiovizuální dokumenty (01 0186) ISO 7098 dosud nezavedena World Intellectual Property Organization. Patent information and documentation handbook. Property Organization, 1981-1983 dosud nezavedena</p> <p>© Český normalizační institut, 1996</p>		

# JUDIKATURA: Škoda zápisem

*Tvrdí-li žalobce, že mu zápisem ochranné známky „AVÍZO s myšákem“ do rejstříku vznikla škoda, jedná se o škodu nezákonným rozhodnutím.*

*Z předcházejícího úředního postupu správního úřadu nelze vytrhnout část s tím, že v ní došlo k nesprávnému úřednímu postupu, když nakonec je tvrzeno, že škoda vznikla až zápisem.*

*Nárok na náhradu škody však nelze uplatnit, pokud nezákonné rozhodnutí nebylo zrušeno.*

*Usn. MS v Praze z 22. 11. 00, sp. zn. 19 Co 475/00, Prům. vlast., 2001/7/8.*



- **Ústř. kontr. a zkušeb. ústav zeměděl. v Brně**
  1. rejstřík chráněných odrůd rostlin
  
- **Masarykova univerzita v Brně**
  1. ukládací instituce se statutem mezinárodního ukládacího místa uložení mikroorganismů k účelu patentového řízení



**ŽADOST O UDĚLENÍ OCHRANNÝCH PRÁV  
 k odrůdě podle zákona č. 408/2000 Sb.  
 APPLICATION FOR GRANT OF PLANT VARIETY RIGHTS  
 according to Act No. 408/2000 Coll.**

Místo pro vylepení kolku

- dokladu o úhradě správního poplatku  
 za podání žádosti

<p>1. Žadatel(é): Jméno a adresa:  <i>Applicant(s): Name and address</i></p>	<p><b>Pro úřední záznam!</b>  <b>For official use only!</b></p> <p>Číslo žádosti:                  _____</p> <p>Datum podání:                  _____</p> <p>Číslo odrůdy:                  _____</p> <p>Podpis:                  _____</p>
<p>2. Adresa pro písemný styk (je-li jiná než v 1.):  <i>Postal address for correspondence (if different from 1 above)</i></p> <p>Státní příslušnost / Nationality:                  _____</p> <p>Zde je uvedena adresa / This is the address:      Tel:  <input type="checkbox"/> jednoho ze žadatelů / of one of the applicants  <input type="checkbox"/> zmocněného zástupce / of the agent      Fax:  <input type="checkbox"/> jiná (upřesněte) / other (specify):      E-mail: _____</p>	
<p>3. Botanický taxon (rod, druh nebo poddruh) k němuž odrůda náleží:  <i>Botanical taxon (genus, species, subspecies) to which the variety belongs</i></p> <p>Latinsky:  <i>Latin name</i> _____</p> <p>Česky:  <i>Common name</i> _____</p>	
<p>4. Návrh názvu odrůdy (pokud je uváděn, vyplňte i formulář „Návrh názvu odrůdy“)  <i>Variety denomination proposal, where appropriate (please also fill the form „Proposal for variety denomination“)</i></p> <p>_____</p> <p>Předběžné označení odrůdy (šlechtitelské označení), musí být uvedeno vždy  <i>Provisional designation of the variety (breeder's reference), in any case</i></p> <p>_____</p>	
<p>5. Šlechtitel(é) odrůdy - je (jsou) všichni žadatel(é) <input type="checkbox"/>  <i>The original breeder(s) is (are) the (all) applicant(s)</i></p> <p>- je (jsou) následující osoba (osoby): <input type="checkbox"/>  <i>is (are) the following person(s)</i></p> <p>_____</p>	
<p>Jestliže šlechtitel(é) není (nejsou) žadatel(é), uveďte, jak byla odrůda na žadatele převedena:  <i>If the original breeder(s) is (are) not the applicant(s), how was the variety transferred to the applicant(s)</i></p> <p><input type="checkbox"/> Smlouvou  <i>Contract</i></p> <p><input type="checkbox"/> Nástupnictvím  <i>Succession</i></p> <p><input type="checkbox"/> jinak (uveďte):  <i>other (specify)</i></p> <p>_____</p> <p>Odrůda byla vyšlechtěna v (stát(y)):  <i>The variety was bred in (State(s))</i></p> <p>_____</p>	

6.	Další žádosti Further applications	Podání (stát/datum) Filing (State/date)	Číslo žádosti Application No.	Stav Stage	Název nebo označení odrůdy Denomination or breeder's reference
	Ochrana odrůd Plant Variety Rights				
	Úřední seznam odrůd Official Variety List				
	Patentová ochrana Patent				
7.	Uplatňuji (uplatňujeme) právo přednosti z žádosti podané v (stát): _____ Priority is claimed in respect of the application filed in (State) _____ dne (přesné datum) _____ pod názvem _____ on (date) _____ under the denomination _____				
8.a)	<input type="checkbox"/> Odrůda byla prodávána nebo jinak poskytnuta k využití v ČR od (datum) _____ The variety has been sold or otherwise disposed in the Czech Republic for the first time (date) _____ pod označením _____ under denomination _____ a v zahraničí (stát) _____ od (datum) _____ and in other States _____ for the first time (date) _____ pod označením _____ under denomination _____  <input type="checkbox"/> Odrůda dosud nebyla prodávána nebo jinak poskytnuta k využití v ČR a v zahraničí The variety has been not sold or otherwise disposed in the Czech Republic and in other States				
8.b)	Je odrůda opakovaně využívána pro výrobu hybridní(ch) odrůdy (odrůd)? <input type="checkbox"/> Ano <input type="checkbox"/> Ne Is the variety repeatedly used in the production of one or more hybrid varieties? Yes No				
9.	Prohlašuji (prohlašujeme), že rostlinný materiál dodaný s první žádostí je pro odrůdu charakteristický a týká se této žádosti. Tímto se dává Ústřednímu kontrolnímu a zkušebnímu ústavu zemědělskému svolení k výměně všech nezbytných informací a materiálu týkajících se odrůdy s příslušnými úřady členských států UPOV za předpokladu, že práva žadatele jsou zaručena. <i>I / We hereby declare that the material provided with the first application is representative of the variety and relevant to this application. Authorisation is hereby given to the Ústřední kontrolní a zkušební ústav zemědělský to exchange with the competent authorities of any UPOV member States all necessary information and material related to the variety, provided that the rights of the applicant are safeguarded.</i>				
10.	Je odrůda <b>geneticky modifikovaným organismem</b> ve smyslu § 2 písm. d) zákona č. 153/2000 Sb.? <input type="checkbox"/> Ano / Yes <input type="checkbox"/> Ne / No Is the variety a <b>Genetically Modified Organism</b> within the meaning of Article 2 (d) of Act No. 153/2000 Coll.?				
11.	K žádosti jsou připojeny následující přílohy: The following forms or documents are attached to this application <input type="checkbox"/> Technický dotazník <input type="checkbox"/> Plná moc <input type="checkbox"/> Právo přednosti <input type="checkbox"/> Návrh názvu odrůdy Technical Questionnaire Power of attorney Claim of priority Variety denomination proposal <input type="checkbox"/> Jiné (uveďte) / Others (specify): _____				
12.	Tímto prohlašuji (prohlašujeme) podle mého (našeho) nejlepšího vědomí, že údaje uvedené v této žádosti a v přílohách, nezbytné pro zkoumání žádosti, jsou úplné, správné a pravdivé. <i>I / We hereby declare that, to the best of my/our knowledge, the information necessary for the examination of the application, given in this form and in the annexes, is complete and correct.</i>  Místo: _____ Datum: _____ Podpis: _____ Place Date Signature				



Datum podání:

**NÁVRH NÁZVU ODRŮDY**  
PROPOSAL FOR A VARIETY DENOMINATION

1a. Tento návrh se týká odrůdy, na kterou byla podána žádost o registraci (uveďte číslo žádosti):  
*This proposal refers to the variety applied for national list (application no., if already known):*  
Tento návrh se týká odrůdy, na kterou byla podána žádost o udělení ochranných práv (uveďte číslo žádosti):  
*This proposal refers to the variety applied for grant of plant variety rights (application no., if already known):*

1b. Původně navržený název nebo předběžné označení:  
*Initially proposed denomination or provisional designation (breeder's reference):*

2. Žadatel(é) - Jméno / název a adresa:  
*Applicant(s) - Name and address:*

3. Druh / Species  
- latinsky / latin name:  
- česky / common name:

4. Návrh názvu odrůdy (hůlkovým písmem):  
**Proposed variety denomination (in block letters):**  
Uveďte, zda uvedený název odrůdy je ve formě kódu nebo fantazijního názvu:  
*Indicate, whether the proposed denomination is in the form of a code or of a fancy name:*  
 Kód / Code  Fantazijní název / Fancy name

5. Název odrůdy navržený nebo registrovaný v jiném členském státě EU nebo členu UPOV:  
*Denomination proposed or registered in a Member State of EU or in a Member of UPOV*

Stát / State	Stav / Stage	Název (je-li jiný než v 4.) / Denomination (if different from 4 above)

6.  Navrhovaný název byl žadatelem (žadatelem) podán nebo registrován jako ochranná známka v EU nebo členu UPOV nebo u Úřadu WIPO pro výrobky stejné nebo podobné ve smyslu zákona o ochranných známkách.  
*The proposed denomination has been filed by or registered for the applicant(s) as a trademark in the EU or in a Member of UPOV or with the International Bureau of the World Intellectual Property Organisation (WIPO) in respect of products that are identical or similar within the meaning of trademark law.*

Stát a/nebo WIPO State and/or WIPO	Datum podání Date of application	Datum registrace Date of registration	Registrační číslo Registration number

Tímto prohlašuji (prohlašujeme) podle mého (našeho) nejlepšího vědomí, že výše uvedené údaje jsou úplné a správné.  
*I/We hereby declare that, to the best of my/our knowledge, the above information given is complete and correct.*

Místo / Place: Datum / Date: Podpis / Signature:



**ZMOCNĚNÍ ZÁSTUPCE**

**AUTHORISATION OF AGENT**

Tímto zmocňuji / zmocňujeme:  
 (Jméno / název a adresa)

I / We hereby authorise:  
 (Name and address)

k podpisu žádosti nebo každého jiného dokumentu podávaného u Ústředního kontrolního a zkušebního ústavu zemědělského (ÚKZÚZ) podle zákona č. 408/2000 Sb., o ochraně práv k odrůdám, ve znění pozdějších předpisů nebo podle zákona č. 219/2003 Sb., o oběhu osiva a sadby, a ke všem jednáním u ÚKZÚZ, týkajících se odrůdy (odrůd):

to sign any application or other document given or delivered to the Central Institute for Supervising and Testing in Agriculture (the ÚKZÚZ) in accordance with Act No. 408/2000 Coll., on plant variety rights protection, as last amended, and/or with Act No. 219/2003 Coll., on the marketing of seed and planting material, and to make all attendances upon the ÚKZÚZ relating to the plant variety (varieties):

Název odrůdy (Názvy odrůd):

Denomination(s) of the variety (varieties):

Podpis

Signature

Adresa:

Address:

Datum  
Date

Místo  
Place

Přijímám(e) toto zmocnění:  
 (Podpis a datum)

I / We assume this authorisation:  
 (Signature and date)





## ■ **Ministerstvo kultury**

1. evidence periodického tisku tisk. z.
2. evidence českých audiovizuálních děl
3. evidence zahraničních audiovizuálních děl s distribucí v CZ

z. č. 273/93 Sb.



## úřední rejstříky osobní

- **Komora patentových zástupců České republiky**
  1. rejstřík patentových zástupců
- **Ministerstvo kultury**
  1. seznam zprostředkovatelů podle a. z.
  2. evidence podnikatelů v oblasti audiovizí
- **Ministerstvo spravedlnosti**
  1. ústřední seznam znalců
- **Krajské soudy**
  1. seznam znalců ve své působnosti



**Portál české veřejné správy:**

<http://portal.gov.cz>

# SOUKROMOPRÁVNÍ REJSTŘÍKY

soukromé databáze věcné

- **Kolektivní správci majetkových práv**
  1. rejstřík autorských děl
  2. rejstřík uměleckých výkonů
  3. rejstřík zvukových záznamů

s vyvratitelnou legální **domněnkou autorství, původcovství nebo výrobcovství** zapsané osoby  
§ 6, 74 a 78 a. z.

- **CZ.NIC, z. s. p. o.** = přirozený monopolista
  1. centrální registr doménových jmen v doméně .cz v síti elektronických komunikací internet



soukromé databáze **osobní**

- **Umělecké agentury, filmoví producenti**  
apod.
- **např. herecké rejstříky** apod.

zák. č. 101/00 Sb., o ochr. osob. údajů

# ÚŘEDNÍ SBÍRKY

- **WIPO:** *Úřední věstník*
  - ✓ mezinárodní ochranné známky
  - ✓ mezinárodní přihlášky patentů
- **ARIPO:** *Úřední věstník*
  - ✓ patenty, užité vzory, ochranné známky, průmyslové vzory
- **OAPI:** *úřední publikace*
- **EPÚ:** *Úřední věstník*
  - ✓ evropské patenty
- **EAPO:** *Úřední věstník*
  - ✓ euroasijské patenty



- **ES - EK:** *Úřední věstník ES*
  - ✓ zeměpisná označení a označení původu zemědělských výrobků a potravin
  
- **ES - OHIM:** *Úřední věstník, Bulletin ochranných známek Společenství, Bulletin vzorů Společenství*
  - ✓ ochranné známky Společenství
  - ✓ (průmyslové) vzory Společenství
  
- **ES - CPVO:** *Úřední věstník*
  - ✓ práva k odrůdám Společenství



- **Věstník Úřadu průmyslového vlastnictví**
  - ✓ *např.* přihlášky vynálezů k patentování, zapsané ochranné známky, rozhodnutí zásadní povahy
  
- **Věstník Ústředního kontrolního a zkušebního ústavu zemědělského**
  - ✓ práva k novým odrůdám rostlin



# VĚSTNÍK



ÚŘAD PRŮMYSLOVÉHO VLASTNICTVÍ

*Q-1160/1*

## část A

ústřední knihovna  
právníké fakulty MU  
Brno

vynálezy

užitné

vzory

topografie

průmyslové  
vzory

dodatková

ochranná osvědčení

ISSN 1211 - 4197 / 11. 1. 2006 - ročník 2006

**1**



# VĚSTNÍK

ÚSTŘEDNÍHO KONTROLNÍHO A ZKUŠEBNÍHO  
ÚSTAVU ZEMĚDĚLSKÉHO

Ročník VI

Řada: Národní odrůdový úřad  
Číslo: 1

Vydáno: 30. března 2007  
Cena: 38,- Kč

OBSAH	Strana
Contents	Page
I. Žádosti o udělení ochranných práv k odrůdě a o registraci odrůdy <i>Applications for Grant of Plant Variety Rights and/or for Addition to the National List</i>	3
II. Názvy odrůd <i>Variety Denominations</i>	12
1. Návrhy názvů <i>Proposed Variety Denominations</i>	12
2. Změny názvů <i>Changes in Variety Denominations</i>	-
III. Zpětvzetí žádosti o udělení ochranných práv k odrůdě a o registraci odrůdy <i>Withdrawal of Applications for Grant of Plant Variety Rights and/or for Addition to the National List</i>	17
IV. Zamítnutí žádosti o udělení ochranných práv a o registraci odrůdy <i>Rejection of Application for Grant of Plant Variety Rights and/or for Addition to the National List</i>	20
V. Udělení ochranných práv a registrace odrůdy <i>Grant of Plant Variety Rights and/or Addition to the National List</i>	21
VI. Změny v osobě žadatele, držitele šlechtitelských práv, udržovatele nebo zmocněného zástupce <i>Changes in the Person of Applicant, Holder of Rights, Maintainer or Agent</i>	23

BULLETIN OF THE CENTRAL INSTITUTE FOR SUPERVISING AND TESTING IN AGRICULTURE  
Series: NATIONAL PLANT VARIETY OFFICE  
Czech Gazette for Plant Breeders Rights and National List of Plant Varieties  
No. VI/1 of 30 March 2007

**The Cooperation Council  
for the Arab States of the Gulf  
The Secretariat General  
GCC Patent Office**

## Patent Gazette

Fourth Issue

22 Jumada<sup>1</sup> 1426 H

29 June 2005 AD

List of applications, on the merit of which decisions were made approving the grant of patents and are published in the present issue of the gazette

Sr.	Application No.	Patent No.	
1	GCC/P/1998/32	GC0000093	Process for the Synthesis of Pharmaceu
2	GCC/P/1998/36	GC0000094	New Pseudopolymorphic Forms of 2-[2-Acid Dihydrochloride
3	GCC/P/1999/71	GC0000095	Hydrogenation of Hydrocarbons
4	GCC/P/1999/73	GC0000096	Treatment of Female Sexual Dysfunctio
5	GCC/P/1999/81	GC0000097	Method for Working Through Ground ar Operating According to this Method
6	GCC/P/1999/90	GC0000098	Process for Producing Hydrocarbons fr

# 8. ČÁST

## PRÁVNÍ SOUVISLOSTI

PRÁVNICKÁ KNIHOVNA

SVAZEK 45.

SOUTĚŽNÍ  
PRÁVO ČESKOSLOVENSKÉ

VYDÁVÁ  
PRÁVNICKÉ KNIHKUPECTVÍ A NAKLADATELSTVÍ  
V. Linhart  
PRAHA II., LUTZOWOVA 35

SOUTĚŽNÍ PRÁVO  
ČESKOSLOVENSKÉ

Napsal a sestavil

Dr. LEOPOLD HAMANN

*advokát v Praze*

Spolupracovali

Dr. JAROSLAV DRÁBEK

*advokát v Praze*

Dr. RUDOLF BUCHTELA

*náměstek sekretáře  
Obchodní a živnostenské komory v Praze*

V PRAZE 1938

NÁKLADEM PRÁVNICKÉHO KNIHKUPECTVÍ A NAKLADATELSTVÍ  
V. Linhart  
PRAHA II., LUTZOWOVA 35

# SOUTĚŽNÍ PRÁVO

- **Právo proti nekalé soutěži**

jedním skutkem zásah do více práv (jednočinný souběh)

- **Soutěžitelé**

1. umělci nebo vědci
2. výkonní umělci
3. vynálezci aj. techničtí tvůrci
4. zlepšovatelé
5. šlechtitelé aj.

- **Seskupení soutěžitelů**

*např. hudební soubor, patentové sdružení, sdružení know how*



# NEKALÁ SOUTĚŽ

- Možný jednočinný skutkový souběh s právem známkovým
- Delikt nekalé soutěže
- Generální klausule

§ 44 obch. z.

případ ⇨

ČESKÁ REPUBLIKA

ÚŘAD PRŮMYSLOVÉHO VLASTNICTVÍ

# OSVĚDČENÍ

O ZÁPISU OCHRANNÉ ZNÁMKY

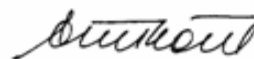

Karel Čada  
předseda  
Úřadu průmyslového vlastnictví



111. Číslo známky:	232209	730. Název a sídlo majitele
Druh známky:	Kombinovaná	551. Záznam o kolektivní známce
220. Datum podání:	08.02.2000	570. Seznam výrobků a služeb
151. Datum zápisu:	28.03.2001	156. Obnova
320. Právo přednosti:	08.02.2000	790. Licenční smlouva
210. Spisová značka:	151681	800. Zahraniční zápisy
		740. Zástupci
		099. Poznámka
		180. Zánik

/číslování dle INID  
kódu- standard OMPI/

---

*Ochranná doba zapsané ochranné známky je deset let a počíná běžet ode dne, kdy přihláška ochranné známky došla do Úřadu. Žádost o obnovu zápisu lze podat nejdříve v posledním roce ochranné doby a nejpozději šest měsíců po jejím uplynutí. (§23 odst. 2 zákona č. 137/1995 Sb.)*

---

730. STARKL - zahradník spol. s r. o.  
Kalabousek 1661  
286 01 Čáslav  
Česká republika

570. (1) chemické výrobky pro zahradnictví a zemědělství, hnojiva; (16) výrobky z papíru, papírové obalové materiály, propagační materiály, letáky a časopisy; (31) rostliny, semena, sazenice, plody pro zahradnictví a zemědělství (zejm. hlízy, cibulky); (35) reklamní činnost; (39) zásilková služba a všechny úkony s tím spojené; (42) zahradnictví, zahradní architektura, zahradní služby a poradenství.

Třídy výrobků a služeb:

1  
16  
31  
35  
39  
42

## Znění či vyobrazení ochranné známky

111. Číslo známky: 232209

210. Spisová značka: 151681

---



V Praze dne: 22.5.2001

Za správnost: *Křížová*



# zahradník STARKL

Vstupte s námi do království květin!!!  
Neopakovatelná akce!

## VELKÁ PODZIMNÍ VÝSTAVA RŮŽÍ U ZAHRADNÍKA STARKLA

30.000 květů růží  
a podzimních květin  
největší výstava  
růží v Evropě

**ZDARMA  
VSTUPNÉ**  
na velkou výstavu růží  
a podzimních  
květin



**DÁRKY  
pro dámy**

PRAKTICKÝ  
ŠÍČÍ STROJ  
různé typy

**+ ZDARMA  
DÁRKY pro každého**



**nebo pro  
manželské  
páry**

SADA KVALITNÍCH NOŽŮ  
zn. Solingen včetně prkénka  
v praktickém kufříku



**DÁRKY  
pro pány**

MODERNÍ RÁDIO  
AM/FM

... a to vše 139,-  
nyní za pouhých

**89,- Kč**

**navíc ZDARMA pro každého  
PRAKTICKÝ VENKOVNÍ TEPLMĚR!**

# PŘÍPAD LUČANKA *v.* LUČANKA

starší nezapsané příznačné označení mléčné  
pomazánky LUČANKA

*v.*

mladší zapsaná ochranná známka  
LUČANKA pro mlékárenské výrobky

*Rozs. VS v Praze z 15. 2. 00 sp. zn. 3 Cmo 89/98.*

# ⇐ PRÁVO ANTIMONOPOLNÍ

- **Právní monopoly** = většina práv duševního vlastnictví  
*srv. jedinečnost autorského díla, právo přednosti zápisných práv*
- **Zákaz zneužití dominantního postavení** na trhu  
*např. odmítnutí přístupu uživatele k licenci k užití hromadných předmětů kolektivní správy práv  
srv. tržní sílu kolektivního správce majetkových práv  
autorských nebo souvisejících*
- **Soudní ochrana soukromého práva**
- **Úřad pro ochranu hospodářské soutěže v Brně**



## ■ Monopol

1. přirozený
2. právní, *např. kolektivní správa autorských práv nebo souvisejících práv*

## ■ Soutěž

1. hospodářská
2. politická
3. ideová aj.

# SPRÁVNÍ ROZHODNUTÍ

*Intergram je soutěžitelem podle § 2 odst. 1 zákona č. 143/2001 Sb., ochraně hospodářské soutěže a o změně některých zákonů, ve znění pozdějších předpisů.*

*Rozh. ÚOHS z 10. 3. 06 čj.: S 130/04-769/06-620*

# SPOTŘEBITELSKÉ PRÁVO

## ■ Právní ochrana spotřebitele

1. soukromoprávní
2. veřejnoprávní

*např. před nekalými obchodními praktikami*

- ⇒ práva na označení, právo proti nekalé soutěži  
    ⇐ nekalé obchodní praktiky vůči spotřebiteli





ČÍSLO POSLEDNÍ.

# LITERATURA

*Boer*, Oceňování technologií. Praha 2007.

*Boháček/Jakl*, Právo duševního vlastnictví. Praha 2002.

*Dobřichovský*, Moderní trendy práv k duševnímu vlastnictví v kontextu evropského práva, Dohody TRIPS a aktivit WIPO. Praha 2004.

*Horáček/Čada/Hajn*, Práva k průmyslovému vlastnictví. Praha 2005.

*Ježek*, Právo průmyslového vlastnictví. Praha 1996.

*Knap/Kunz*, Mezinárodní právo autorské. Praha 1981.

*Knap/Kunz/Opltová*, Průmyslová práva v mezinárodních vztazích. Praha 1988.

*Knap/Opltová/Kříž/Růžička*, Práva k nehmotným statkům. Praha 1994.



*Kříž, Ochrana autorských práv v informační společnosti.*

Praha 1999.

*Malý, Oceňování průmyslového vlastnictví – nové přístupy.*

Praha 2007.

Obchod nehmotnými statky. Praha 2002.

*Munková, Ochranné známky a další práva  
na označení a hospodářská soutěž. Praha 2000.*

*Murín, Priemyselné práva a právo vyšľachtiteľov.*

Bratislava 2004.

*Netušil et al., Sporná řízení před Úřadem průmyslového  
vlastnictví. Praha 2000.<sup>2</sup>*



*Prošek*, Průmyslové vlastnictví. Pětijazyčný slovník. Praha 1993.

*Rangel-Ortiz* (ed.), Colleciton of Curricula of Intellectual Property Courses taught by ATRIP Members. Mexico City 1998.

*Smejkal et al.*, Právo informačních a telekomunikačních systémů. Praha 2004.<sup>2</sup>

*Švidroň*, Hodnotové zakotvenie slovenského občianskeho práva ako všeobecného základu práva duševného vlastníctva. Dušev. vlast. 2007/1. Základy práva duševného vlastníctva. Bratislava 2000.



- Telec*, Přehled práva duševního vlastnictví. Brno 2007/1<sup>2</sup>.  
Tvůrčí práva duševního vlastnictví. Brno 1994. Dodatek.  
Brno 2002.  
Vzory autorskoprávních smluv. Brno 1996.
- Telec/Tůma*, Přehled práva duševního vlastnictví. Brno  
2006/2.
- Týč*, Průmyslová a autorská práva v mezinárodním  
obchodě. Praha 1997.
- Utěšený*, Tržní moc a duševní vlastnictví v evropském  
soutěžním právu. Praha 2005.



*ÚPV*, Metodické pokyny pro řízení před Úřadem průmyslového vlastnictví. Praha 2006.

*ÚPV*: Duševní vlastnictví jako zdroj kvalitativního rozvoje. [WIPO]. Praha 2004.

*ÚPV*: Pojmy z oboru ochranných známek, průmyslových vzorů, označení původu a nekalé soutěže. Praha 1963.

*Tůma*, Smluvní licence v autorském právu. Praha 2007.

*Vojčík*, Právo priemyselného vlastníctva. Bratislava 1998.

*Vyparina*, Inovácie pre podnikateľov. Bratislava 2000.



*WIPO*, *WIPO Glossary of Terms of the Law of Copyright and Neighboring Right*. Geneva 1981.

*WIPO*, *WIPO Intellectual Property Handbook*. Geneva 2001.

*WIPO*, *Principles of Copyright. Cases and Materials*. Geneva 2002.

*WIPO (ed.)*, *Introduction to Intellectual Property*. London 1997.

*Zoufalý/Munková et al.*, *Velká kniha smluvních vzorů*. Praha 2007.<sup>5</sup>

# JUDIKATURA

*Horáček/Macek*, Sbírka správních a soudních rozhodnutí ve věcech průmyslového vlastnictví. Praha 2006.

*Jakl*, Konečná rozhodnutí ve věcech vynálezů. Praha 1994.<sup>2</sup> Sbírka správních rozhodnutí ve věcech průmyslových práv. Praha 1996,<sup>2</sup> 1998,<sup>2</sup> 1999/1-3.

Judikáty stížnostních senátů Evropského patentového úřadu. Praha 2001/2.

Judikáty st'ážnostných senátov Európskeho patentového úradu. Banská Bystrica 2001/1.





*Min/Lilleengen, Collection of WIPO Domain Name Panel Decisions. Haag 2003.*

*Macek, Rozhodnutí ve věcech obchodního jména a nekalé soutěže. Praha 2000.*

*Netušil et al., Sporná řízení před Úřadem průmyslového vlastnictví. Praha 2000.<sup>2</sup>*



## Použité snímky:

- Anonymus*, Šumivé limonádové bonbony, dle *Vošahlíková*, Zlaté časy české reklamy. Praha 1998.
- Atelier Nouvelles Images, Sièges de designers. Lombreuil 2000.
- B.A.T Program*, Mapa Jižní Moravy. Rožnov p. R. 2000.<sup>3</sup>
- Burki*, Daf Variomatic 1997. Amsterdam, Art Unlimited.
- Cépages d'Alsace*. Europ, Y. Noto-Campanella.
- Contour Bottle*. The Coca-Cola Company.
- Dufková*, Názvy, zkratky a symboly mezinárodních mezivládních organizací. Vynálezy a zlepšovací návrhy, 1987/7.
- Hanes*, Právo ochranných známok. Bratislava 1963.
- Hesemann/Tóthová*, Záhadné kruhy v obilí. Praha. B. r.<sup>2</sup>
- Náš byt, 2007, č. XVI.
- Rádio Praha – Český rozhlas 7 (24. 5. 2008).
- Pringleová*, Kruhy v obilí. Největší záhada moderní doby. Praha 2001.
- Lang*, výřez obálky Meduňky, 2007, č. 7.
- Breese/Kermadec, La propriété intellectuelle au service de l'innovation. Nathan – INPI 2006.
- Coca Cola Body Line, <http://metacafe.com>, stav 24. 5. 2008
- <http://totallyabsurd.com/archive.htm>, 3

## FOTO:

Světová organizace duševního vlastnictví, Ženeva,  
Švýcarsko, 1989

Laos, ostrov v Mekongu, Laos, 2006

Skandinávská ul., IKEA, Brno, Morava, Česko 2007

Saranda, Albánie, 2007

Brno, Česká ulice, Morava, Česko, 2006

Den Haag, Nizozemí, 2006

Žireč, Čechy, Česko 2007

Brno, Masarykova ulice, Morava, Česko 2007

Vídeň, Rakousko, 2006

Káhira, Egypt, 2005

Valletta, Malta, 2006

Staré město, Praha 1, Čechy, Česko 2007

Kerkyra, Korfu, Řecko 2007

Velký Třebešov, Čechy, Česko 2007  
Drasenhofen, Dolní Rakousy, Rakousko 2007  
Den Haag, Nizozemí, 2006  
Den Haag, Scheveningen, pobřeží Severního moře, Nizozemí, 2006  
Brno, Zámečnická ul., Morava, Česko 2007  
Sliema, Malta 2006  
Brno, hrad Veveří, Morava, Česko, 2004  
Rotterdam, Nizozemí, 2006  
Den Haag, Scheveningen, pobřeží Severního moře, Nizozemí, 2006  
Pattaya, Thajsko, 2549 (2006)  
Brno, Běhounská ul., Morava, Česko 2008  
Ammán, Jordánsko 2007  
Jeruzalém, Izrael 2008  
Bazilika na Velehradu, Stojanovo nádv., Morava, Česko 2007  
Mombasa, Shanzu Beach, Keňa 2007  
Ammán, Jordánsko 2007  
Akaba, Jordánsko 2008  
Brno, Koblišná ul., Morava, Česko 2008

Tiberias, Galilea, Izrael 2008  
Brno, ul. Příkop, Morava, Česko 2007  
Akaba, Jordánsko 2008  
Bratislava, Hlavné nám., Slovensko 2007  
Macoča, Moravský kras, Morava, Česko 2007  
Slavkov u Brna, Morava, Česko 2007  
Zlín, Kudlov, Morava, Česko 2007  
Brno, Mariánské údolí, Líšeň, Morava, Česko 2007  
Gíza, Egypt, 2005  
Abú Simbel, Egypt, 2005  
Babiččino údolí, Ratibořice, Čechy, Česko 2007  
Brno, Žebětín, Ríšova ul., Morava, Česko 2007  
Kačina, Čechy, Česko, 2006  
Hraniční zámek Hlohovec, Morava, Česko 2007  
Brno, Zámečnická ul., Morava, Česko 2007  
Brno, Česká ul., Morava, Česko 2007  
Karnak, Egypt, 2005  
Antonína Čermáka 2a, Praha 6, Čechy, Česko 2007  
Velehrad, Morava, Česko 2007