

PRÁVO DUŠEVNÍHO VLASTNICTVÍ

PRÁVO UŽITNÝCH VZORŮ



*Snímky slouží k orientaci posluchačů přednášek
a k činění si poznámek.
Nenahrazují přednášky, učebnice ani cvičebnice.*

verze 1.1 (2007)

© Ivo Telec, 2006

2

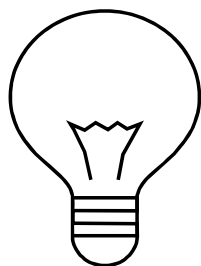

3

TEMATICKÝ OBSAH

1. vzorová práva, zásady ochrany, mezinárodní organizace, zdroje práva
2. technické řešení a jeho původce; podnikový užitný vzor; výluky
3. přihlašovací a další správní řízení

4

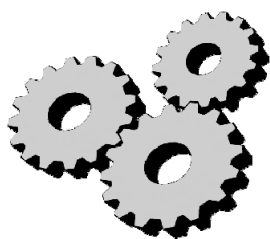

5

1. ČÁST

VŠEOBECNĚ

6

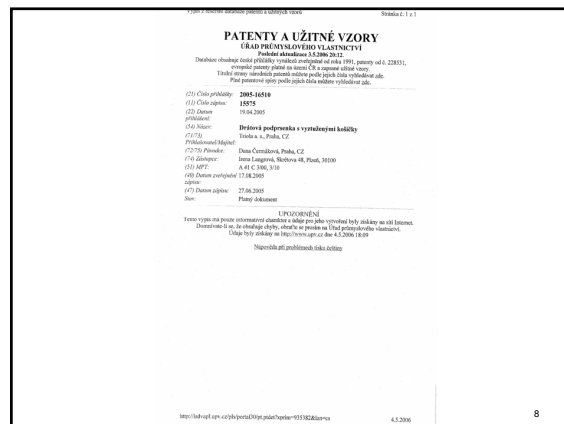

VZOROVÁ PRÁVA

- **Vzor průmyslově využitelné výroby**
např. **vzor sériové výroby**

1. **vzor užitný** ✂
(*Gebrauchsmuster, utility model*)
2. **vzor průmyslový (vkusový)** 🚗
(*Geschmacksmuster, design*)

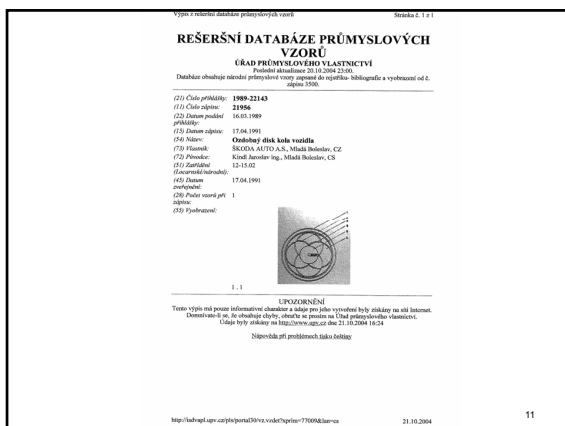
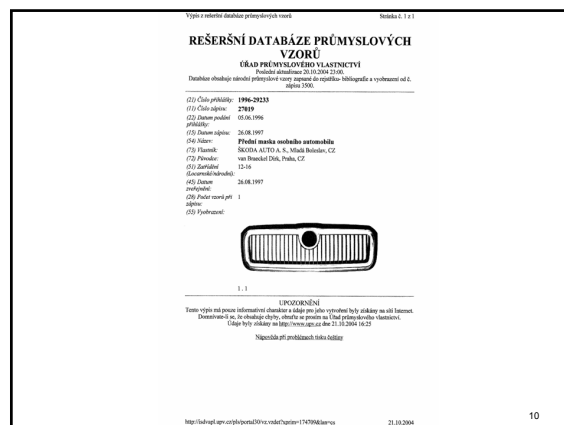

VÝZNAM

- **Účel**
absolutně (*ex lege*) výhradně (monopolně) právně chránit méně významná technická řešení *erga omnes*
- **Pojem**
= **státem udělené** disponibilní monopolní **ochranné majetkové právo** k výtvaru „malý patent“ druh nehmotného majetku

ZÁSADY

1. potencionální ubikvita technického řešení
2. formálnost vzniku práva
3. formálnost ochrany práva
4. dočasnost ochrany práva
5. teritorialita (omezené územní působení) právní ochrany
6. ochrana hospodářské investice
např. do průmyslového vývoje

13

Z DĚJIN

- **Německo**
 - 1876 zákon o vzorech a modelech
 - 1877 patentový zákon
 - 1891 zákon o užitných vzorech
- **Československo**
 - 1992 zákon o užitných vzorech

14

MEZINÁRODNÍ ORGANIZACE

1. Světová organizace duševního vlastnictví v Ženevě
2. Unie na ochranu průmyslového vlastnictví
3. Mezinárodní unie pro patentovou spolupráci
4. Zvláštní unie podle Štrasburské dohody o mezinárodním patentovém třídění

15

ZDROJE PRÁVA

1. Pařížská úmluva na ochranu průmyslového vlastnictví ze dne 20. března 1883, ve znění revizí (č. 64/75 Sb., ve znění pod č. 81/85 Sb.)
2. Úmluva o zřízení Světové organizace duševního vlastnictví, podepsaná ve Stockholmu dne 14. července 1967 (č. 69/75 Sb., ve znění pod č. 80/85 Sb.)
3. Smlouva o patentové spolupráci (č. 269/91 Sb.)
4. Štrasburská dohoda o mezinárodním patentovém třídění ze dne 24. března 1971 (č. 110/78 Sb.)

16



5. čl. 34/1 LZPS
6. zák. č. 478/92 Sb., o užitných vzorech,
7. vyhl. č. 550/1990 Sb., o řízení ve věcech vynálezů a průmyslových vzorů
8. instr. FÚV čj.: 10/757/1992 z 22. 10. 1002, kterou se stanoví jednotná forma a požadavky na přihlášky užitného vzoru, zveř. v částce 11/92 Věst. FÚV

17



2. ČÁST

TECHNICKÉ ŘEŠENÍ

A

JEHO PŮVODCE

19

TECHNICKÁ MYŠLENKA

- **Předobraz**



nápad (vnuknutí, intuice)



technická myšlenka



technické řešení (výtvor)



patent nebo užitný vzor

20

TECHNICKÁ ŘEŠENÍ

- **Absolutně chránitelná**

1. patentem na vynález
2. užitným vzorem na jiné technické řešení

- **Absolutně nechránitelná**

1. nepatentovatelný vynález
2. vzorově nechránitelné řešení

21

PŘEDMĚT

- **Nehmotný technický výtvor:** řešení
např. chemické složení pěny do koupele

- a. **jedno** technické řešení
- b. **skupina** technických řešení navzájem spojených tak, že uskutečňují **jedinou** technickou **myšlenku**

22



- **Např.:**

tělesné, prostorové uspořádání, struktura,
mechanismus či konfigurace

✗ postupy, látky

23

NÁZEV

- **Zápisný údaj**

- **Věcné (technické) předurčení názvu technickým řešením**
např. „PALIVO NA BÁZI ROSTLINNÝCH MATERIÁLŮ“

- **Ochrana před nekalou soutěží klamavým názvem** užitého vzoru

24

POJMOVÉ ZNAKY

1. **novost světová absolutní**
 X stav techniky = vše, co bylo **zveřejněno**
 před podáním přihlášky X dobrodiní ⇨
2. **přesah rámce pouhé odborné dovednosti**
např. přesah pouhé záměny materiálů
 ☛ **výtvor**
 X „vyšší“ úroveň patentovatelného výsledku
 vynálezecké činnosti

25



3. průmyslová využitelnost

= opakovaná využitelnost v hospodářské činnosti
např. sériovou výrobou přístroje;
srv. „vzor“ a „užitnost“

26

PŘÍPAD PODNIKOVÉ DOKUMENTACE

*Podniková dokumentace a prospekty jsou na závalu
 novosti užitého vzoru jen tehdy,
 jestliže se o nich prokáže, že byly před prioritou přihlášky
 přístupné neomezenému okruhu osob.*

Jakl 183.

27

VÝLUKY ☹

1. objevy, vědecké teorie a matematické metody
2. **pouhé vnější úpravy výrobků,**
 X *průmyslové vzory*
3. plány, pravidla a způsoby vykonávání duševní činnosti
4. **programy počítačů,** X *právo autorské*
5. pouhé uvedení informace
6. **odrůdy rostlin,** X *právo odrůdové,*
a plemena zvířat
7. **biologické reprodukční materiály,**
 X *patenty*
8. **způsoby výroby,** X *patenty,*
nebo způsoby pracovní činnosti

28

PODNIKOVÝ UŽITNÝ VZOR

- **Trvalý status podnikového užitého vzoru**
*např. konstrukční řešení konstruktéra
 dle pracovního závazku*
- **Dispozitivní legální přechod majetkového
 práva na užitný vzor na zaměstnavatele**
 ↑
- **Vyrozumovací a předávací povinnost
 původce vůči zaměstnavateli**
 ☛ posouzení řešení zaměstnavatelem

29



- **2 měsíce ⚠ na uplatnění
 zaměstnavatelova práva na vzor vůči
 původci (zaměstnanci)**
 X ☛ **zpětný přechod (recesse)**
práva na vzor na původce

- **Zákonná povinnost mlčenlivosti obou
 stran o řešení v této době** 🔒

30

←

- **Právo původce na přiměřenou odměnu** při zaměstnavatelově uplatnění práva na vzor € ☺
- **Ukazatelé přiměřenosti odměny:**
 - a. technický a hospodářský význam řešení
 - b. přínos z možného využití nebo jiného uplatnění
 - c. materiální podíl zaměstnavatele
 - d. rozsah pracovních úkolů (zadání) původce

31

←

- **Právo původce na dodatečně vypořádání** € ☺
 - ↑
- zjevný nepoměr:
již vyplacená odměna ✕ pozdější přínos
- **Zdaňováno** jako příjem z průmyslového aj. duševního vlastnictví

32

PŮVODCE

- **Tvůrce technického řešení** = pouze člověk
 - ✓ **technické řešitelství vlastní tvorbou**
 - = **osobní stav** (civilní status) s právním důsledkem
 - ↓
- **Majetkové právo na ochranu řešení užitným vzorem**
 1. původce
 2. právní nástupce, *např. dědic aj. nabyvatel*
 3. namísto původce zaměstnavatel, jestliže uplatnil své právo na podnikový užitný vzor vůči zaměstnanému původci

33

OSOBNOSTNÍ PRÁVO PŮVODCE

- **Právo na původcovství**
 1. právo osobovat si původcovství
 2. právo na označení původcovství
 - ↓

zápis původce v rejstříku užitných vzorů
- **Právo zveřejnit technické řešení**
 - ✕ zaměstnavatel, jestliže uplatnil právo na podnikový užitný vzor vůči zaměstnanému původci

34

SROVNÁNÍ

<ul style="list-style-type: none"> ■ Patent 1. větší technická hodnota 2. větší hospodářský význam 3. delší doba ochrany 4. jistota trvání po věcném průzkumu přihlášky 5. pomalejší udělení 6. dražší 7. složitější udělovací řízení 8. světový rozsah mezinárodní ochrany 9. lze na výrobní postupy a biologické reprodukční materiály 	<ul style="list-style-type: none"> ■ Užitný vzor 1. menší technická hodnota 2. menší hospodářský význam 3. kratší doba ochrany 4. nejistota trvání bez věcného průzkumu přihlášky 5. rychlejší zápis 6. levnější 7. jednodušší zápisné řízení 8. menší rozsah mezinárodní ochrany 9. nelze na výrobní postupy a biologické reprodukční materiály
---	---

35

←

- ☞ snadno, rychle, levně ☺
- ☞ méně právně jistě ☹

36

OBCHODY

- Licenční
- Převodní (zcizovací)
- Zástavní
- Leasingové aj.

37



3. ČÁST

PŘIHLAŠOVACÍ A DALŠÍ SPRÁVNÍ ŘÍZENÍ

39

DRUHY SPRÁVNÍCH ŘÍZENÍ

- **Správní úřad:** ÚPV zák. o užit. vz., podpůrně spr. ř.
- **Nesporné**
 1. přihlašovací
 2. zménové
 3. určovací
 4. odnímací na podkladě rozsudku o určení práva na užitný vzor
 5. poplatkové
 6. opravné (rozkladové); předseda ÚPV
- **Sporné**
 1. výmazové

40

PŘIHLAŠOVACÍ ŘÍZENÍ: ZÁPISNÉ PŘEKÁŽKY

- **Absolutní zápisné překážky**
 1. rozpor s obecnými zájmy:
 - i. zásady lidskosti, *např. technické řešení mučícího přístroje*
 - ii. zásady veřejné morálky
 - iii. jiné obecné zájmy

41

PŘIHLÁŠKA

- **Význam:**
podáním zahájeno přihlašovací správní řízení
- **Písemná jednotná forma**
- **Úpravy a změny v rámci původního podání**
- **Rozdělení přihlášky** ➔ **vyloučené přihlášky**
- **Právo odložení zápisu** max. do 15 měsíců od podání

42

Úřad průmyslového vlastnictví
Křižkova 25, 160 00 Praha 6
Telefon: 224 321 111
Fax: 224 321 112

PRÍHLÁŠKA UŽITNÉHO VZORU

1. Úvodní údaje

2. Průběh vývoje

3. Přehled ovládacího systému

4. Přehled ovládacího systému

5. Přehled ovládacího systému

6. Přehled ovládacího systému

7. Přehled ovládacího systému

8. Přehled ovládacího systému

9. Přehled ovládacího systému

10. Přehled ovládacího systému

43

11. Přehled ovládacího systému

12. Přehled ovládacího systému

13. Přehled ovládacího systému

14. Přehled ovládacího systému

15. Přehled ovládacího systému

16. Přehled ovládacího systému

17. Přehled ovládacího systému

18. Přehled ovládacího systému

19. Přehled ovládacího systému

20. Přehled ovládacího systému

44

21. Přehled ovládacího systému

22. Přehled ovládacího systému

23. Přehled ovládacího systému

24. Přehled ovládacího systému

25. Přehled ovládacího systému

26. Přehled ovládacího systému

27. Přehled ovládacího systému

28. Přehled ovládacího systému

29. Přehled ovládacího systému

30. Přehled ovládacího systému

45

31. Přehled ovládacího systému

32. Přehled ovládacího systému

33. Přehled ovládacího systému

34. Přehled ovládacího systému

35. Přehled ovládacího systému

36. Přehled ovládacího systému

37. Přehled ovládacího systému

38. Přehled ovládacího systému

39. Přehled ovládacího systému

40. Přehled ovládacího systému

46

41. Přehled ovládacího systému

42. Přehled ovládacího systému

43. Přehled ovládacího systému

44. Přehled ovládacího systému

45. Přehled ovládacího systému

46. Přehled ovládacího systému

47. Přehled ovládacího systému

48. Přehled ovládacího systému

49. Přehled ovládacího systému

50. Přehled ovládacího systému

47

51. Přehled ovládacího systému

52. Přehled ovládacího systému

53. Přehled ovládacího systému

54. Přehled ovládacího systému

55. Přehled ovládacího systému

56. Přehled ovládacího systému

57. Přehled ovládacího systému

58. Přehled ovládacího systému

59. Přehled ovládacího systému

60. Přehled ovládacího systému

48

PŘEDUVEŘEJNĚNÍ ⌚

- **Předčasné zveřejnění** technického řešení ☺
6 měs. před podáním přihlášky
 - ☛ **není součástí** stavu techniky bránící novosti
 - ☛ **dobrodiní zápisu** ☺
- **Předčasné zveřejnění** vynálezu ☹
kdykoli
 - ☛ **je součástí** stavu techniky bránící novosti
 - ☛ **zamítnutí** přihlášky ☹

55

ZÁPISNÉ ŘÍZENÍ

- **Pouze formální posouzení** přihlášky ☺ ☹
- ✗ **věcný průzkum novosti a úrovně tvůrčí činnosti, srv. udělovací řízení patentové**
- ☛ **věcné posouzení** užitého vzoru až v event. řízení výmazovém ☹

56

VZNIK OCHRANY

- **Právo tvorná skutečnost**
= veřejnoprávní zápis do rejstříku
 - ☛ **osvědčení** o zápisu
 - ☛ **úřední oznámení** o zápisu ve Věst. ÚPV
 - ☛ **úřední zveřejnění** popisu technického řešení a nároků na ochranu

57

REJSTŘÍK UŽITNÝCH VZORŮ

- **Veřejný seznam** (veřejná kniha) veřejnoprávní povahy

obsahem rozhodné údaje o přihláškách a o zapsaných užitečných vzorech
- **Věstník Úřadu průmyslového vlastnictví**

58



59

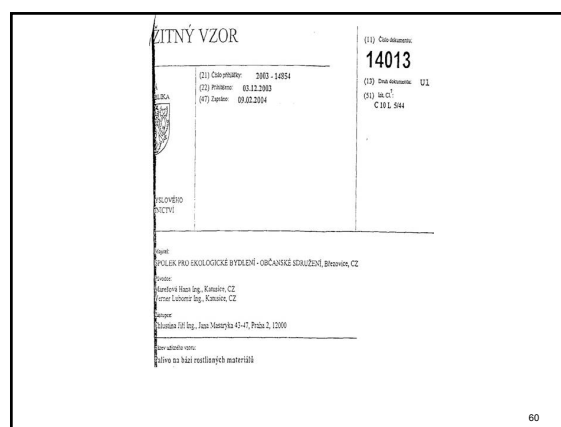

60



61

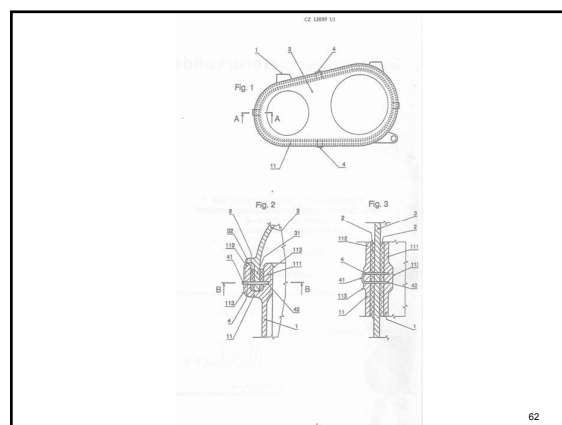

62

ÚČINKY VZORU

- **Vlastníkovo právo na souhlas** (licenci) k využívání a **právo převést** vzor
- **Souhlas** vlastníka k:
 1. výrobě
 2. uvádění do oběhu
 3. upotřebení
 při **hospodářské činnosti**

63



- × **Účinky užitého vzoru nepůsobí** na:
 1. zkoušení při hospodářské činnosti
 2. výrobu nebo upotřebení **mimo hospodářskou činnost** např. *pro osobní potřebu*

64

OMEZENÁ DOBA PLATNOSTI

- **4 roky od práva přednosti** na žádost prodlužitelné až 2x vždy o 3 roky
 - = **max. 10 let** od práva přednosti
 - ☛ **zánik ochrany** uplynutím doby
 - + **zánik ochrany** kdykoli písemným prohlášením o vzdání se vzoru

65

PRÁVO PŘEDCHOZÍHO UŽIVATELE

- **Povaha** **nepřevoditelné** právo vylučující účinky užitého vzoru vůči sobě
- **Nezávislý předchozí uživatel**
- **Hmotněprávní nárok na uznání práva**
 - ☛ **dohoda** vlastníka a předchozího uživatele
 - o **uznání práva** předchozího uživatele
 - ☹ ☛ **žaloba na uznání práva**
 - × **určovací žaloba** s prokázáním naléhavého právního zájmu

66

VZOR UZNÁNÍ PRÁVA PŘEDCHOZÍHO UŽIVATELE

(...),
jako majitel užitého vzoru s názvem ...,
zapsaného pod č. (...) v rejstříku užiténých vzorů,
vedeném Úřadem průmyslového vlastnictví,
uznávám právo (...),
jako předchozího uživatele technického řešení,
které je chráněno tímto užiténým vzorem.

67

ZMĚNA PATENTOVÉ PŘIHLÁŠKY NA VZOROVOU

- Možný souběh patentu a užitého vzoru na stejné technické řešení
- Možné odbočení z patentového řízení na užité vzorové, např. při hrozbě zamítnutí vynálezu k patentování, kupř. u vlastního předuvedení vynálezu
 - ☛ přiznání data podání

68

SPRÁVNÍ ROZHODNUTÍ

- Prvostupňové rozhodnutí ÚPV
- Druhostupňové rozkladové rozhodnutí předsedy ÚPV (opravné)



69

SPRÁVNÍ SOUDNICTVÍ

- Žaloba ve správním soudnictví k MS v Praze proti rozkladovému rozhodnutí předsedy ÚPV v Praze



- Kasační stížnost k NSS v Brně

70

OCHRANA LIDSKÝCH PRÁV

- Ústavní stížnost k ÚS v Brně



- Stížnost k ESLP ve Štrasburku

71

PŘEDVÍDATELNOST ROZHODOVÁNÍ

- Úřední zveřejňování rozhodnutí

Věstník ÚPV: pouze rozhodnutí zásadní povahy

- Soukromé sbírky (*Jak!*)

72

URČOVACÍ ŘÍZENÍ

- **Předmět**
určení, zda určité technické řešení **spadá**
do **rozsahu** technického řešení chráněného
určitým užitným vzorem
odborné správní uvážení
↓
- **Správní rozhodnutí ÚPV**
× **určovací žaloba soudu**, komu přísluší **právo**
na ochranu užitným vzorem při prokázání
naléhavého právního zájmu na takovém
soudním určení

73

VÝMAZ

- **Druhy**
 - a. úplný ↗ smyšlenka, že nebyl zapsán
 - b. částečný
 - i. v době platnosti ochrany
 - ii. po zániku ochrany
- **Navrhovatel**
 - a. kdokoli v době platnosti
 - b. právní zámec po zániku

74

VÝMAZOVÉ ŘÍZENÍ

- **Písemný návrh na výmaz**
výmazový důvod (věcné odůvodnění)
a důkazy
- **Taxativní výmazové důvody**
 1. nezpůsobilost k ochraně
 2. přednost staršího práva patentového
nebo užitné vzorového
 3. předmět nad rámec původní přihlášky

75



- **Právo majitele vyjádřit se**
 - ⇒ nevyjádření ↗ výmaz
 - ⇒ vyjádření ↗ rozhodnutí o návrhu
- **Správní poplatek za výmazové řízení**
poplatníkem, kdo neměl úspěch v řízení

76

SPRÁVNÍ POPLATKY

- ✓ Přijetí přihlášky užitného vzoru **1 000 Kč**
- ✓ Přijetí žádosti o určení, zda technické
řešení spadá do rozsahu zapsaného
užitného vzoru **5 000 Kč**
- ✓ Přijetí návrh na výmaz **2 000 Kč**
- ✓ Přijetí žádosti o každé prodloužení
platnosti zápisu **6 000 Kč**

z. č. 634/04 Sb., o spr. popl.

77

ODNĚTÍ VZOROVÉ OCHRANY

- **Na návrh** dle soudu oprávněného
původce nebo právního nástupce
 - ↗ rozhodnutí soudu o nepřislušení práva
původci nebo právnímu nástupci

78

LITERATURA

Horáček/Čada/Hajn, Práva k průmyslovému vlastnictví.
Praha 2005.
Jakl, Právní ochrana vynálezů a užitných vzorů.
Praha 2004.
Jakl, Souběžná ochrana patentem a užitným vzorem.
Průmysl. vlast., 1996/9/10.
Jenerál, Užité vzory. Praha 2002.⁴ Užité vzory v Evropě.
Praha 1991/1.
Ježek, Patentový zákon a zákon o užitných vzorech.
Praha 1998.
Netušil et al., Sporná řízení před Úřadem
průmyslového vlastnictví. Praha 2000.²

79

JUDIKATURA

Jakl, Sbírka správních rozhodnutí ve věcech
průmyslových práv. Praha 1998/II².

80

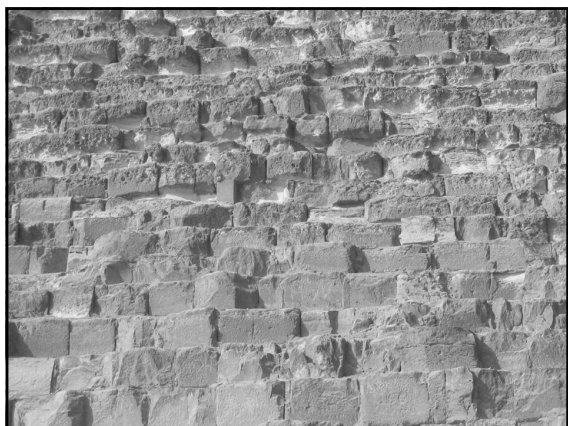

82

Foto:

Nevězí, Čechy, Česko 2006
Libavá, Morava, Česko 2006
Gíza, Egypt 2005

83