

# Inventory Management

autor :J.Skorkovský

(pomůcka pro školení)

# Kapitola 1

- Skladová dostupnost
- Rezervace
- Sledování zakázek

# Skladová dostupnost

- úhelný kámen aplikace
- zahrnuje tři základní aspekty
  - kartu zboží
  - lokaci
  - čas

# Skladová dostupnost

- Důvody
  - pokud chceme znát dostupnost
  - nákupní oddělení a plán nákupů (doplňování)
    - je něco rezervováno nebo odloženo ?
    - existuje náhrada ?
  - prodejní oddělení (rychlá reakce na požadavky)
  - sklad : vyskladňování – je to k dispozici a kde
  - sklad : fyzické inventury

# Skladová dostupnost

**Dostupnost** = sklad + vydané dokumenty – přidělené položky

**Přidělené položky (Allocations) :**

- požadavky na prodej (vydané PO=prodejní objednávky)
- rezervovaná množství pro zajištění pro předpokládanou potřebu nebo skladové položky v karanténě
- skladové položky odložené kvůli opravě
- Skladové položky určené pro vyskladnění
- **POZOR Skladové položky zde představují kartu zboží !**

# Příklad na skladovou dostupnost

- Najdeme kartu s nulovým stavem a bez již existujících skaldových položek

The screenshot shows a software window titled "80002 Počítač III 600 MHz - Karta zboží". The window has several tabs: "Obecné", "Fakturace", "Doplňení", "Plánování", "Zahraniční obchod", "Sledování zboží", "Elektronické obchodování", and "Sklad". The "Sklad" tab is selected. The main area contains various fields for inventory management. On the left, there are fields for "Číslo" (30002), "Popis" (Počítač III 600 MHz), "Základní měrná jednotka" (KS), "Kusovník", "Číslo police", "Automat.rozšířené texty", "Vytvořeno z neskladovan...", "Kód kategorie zboží", and "Kód skupiny zboží". On the right, there are fields for "Vyhledávací popis" (POČÍTAČ III 600 MHz) and several "Množ.na" (quantity) fields, all showing "0". Other fields include "Skupina předmětů servisu" (DESKTOP), "Uzavřeno", and "Změněno dne" (10.11.05). At the bottom, there are buttons for "Zboží", "Prodej", "Nákup", "Funkce", and "Nápověda".

# Příklad na skladovou dostupnost

- Doplníme Způsob přiobjednání na Dávka pro dávku a zatrhneme pole Včetně zásob a doplníme minimum na skladě na 11 ks

Obecné Fakturace Doplnění **Plánování** Zahraniční obchod Sledování zboží Elektronické obchodování Sklad

|                            |                                     |                            |    |
|----------------------------|-------------------------------------|----------------------------|----|
| Způsob přiobjednání . . .  | Dávka-pro-dávku                     | Cyklus přiobjednávky . . . |    |
| Včetně zásob . . . . .     | <input checked="" type="checkbox"/> | Bezpečná průběžná doba .   |    |
| Rezervovat . . . . .       | Volitelně                           | Minimální zásoby . . . . . | 11 |
| Způsob sledování zakázky . | Žádné                               | Bod přiobjednání . . . . . | 0  |
| Skladová jednotka existuje | <input type="checkbox"/>            | Přiobjednané množství . .  | 0  |
| Kritické . . . . .         | <input type="checkbox"/>            | Maximální zásoby . . . . . | 0  |
|                            |                                     | Minimální obj.množství . . | 0  |
|                            |                                     | Maximální obj.množství . . | 0  |
|                            |                                     | Násobek objednávky . . . . | 0  |

# Příklad na skladovou dostupnost

- Vytvoříme PO na 100 ks – necháme lokaci **MODRÝ** (má svůj původ v zákazníkovi)

Obecné Fakturace Dodávky Zahraniční obchod Elektronické obchodování Záloha

Číslo . . . . . 1006

Zákazník-číslo . . . . . 10000

Zákazník-číslo kontaktu . . . . . KT100156

Zákazník-název . . . . . BYT-KOMPLET s.r.o.

Zákazník-adresa . . . . . Vrchlického 5

Zákazník-adresa 2 . . . . .

PSČ/město zákazníka . . . . . CZ-678 01 Blansko

Zákazník-kontakt . . . . . John Emory

Počet archivovaných verzí . . . . . 0

Zúčtovací datum . . . . . 05.02.07

Datum objednávky . . . . . 05.02.07

Datum dokladu . . . . . 05.02.07

Požadované datum dodá...

Přislíbené datum dodávky .

Číslo externího dokladu . .

Kód prodejce . . . . . PK

Číslo kampaně . . . . .

Centrum odpovědnosti . . . . . BLANSKO

Stav . . . . . Otevřeno

Informace o zákazníkovi

Zákazník

• Adresy příjemce (2)

• Kontakty (5)

• Historie pro...

Plátce

• Dostupný úvěr 0

Informace o zboží

• Karta zboží

• Dostupnost (-100)

• Náhrady (0)

• Prodejní ceny (0)

• Prodejní řádk...

| T...   | Číslo | Popis               | Kód lokace | Množství | Rezervova...         | Kód měrn... | Jednotkov... |
|--------|-------|---------------------|------------|----------|----------------------|-------------|--------------|
| ▶ Z... | 80002 | Počítač III 600 MHz | MODRÝ      | 100      | <input type="text"/> |             | 560,00       |



# Příklad na skladovou dostupnost

- Před dokončením vytvoření PO dostaneme zprávu o dostupnosti

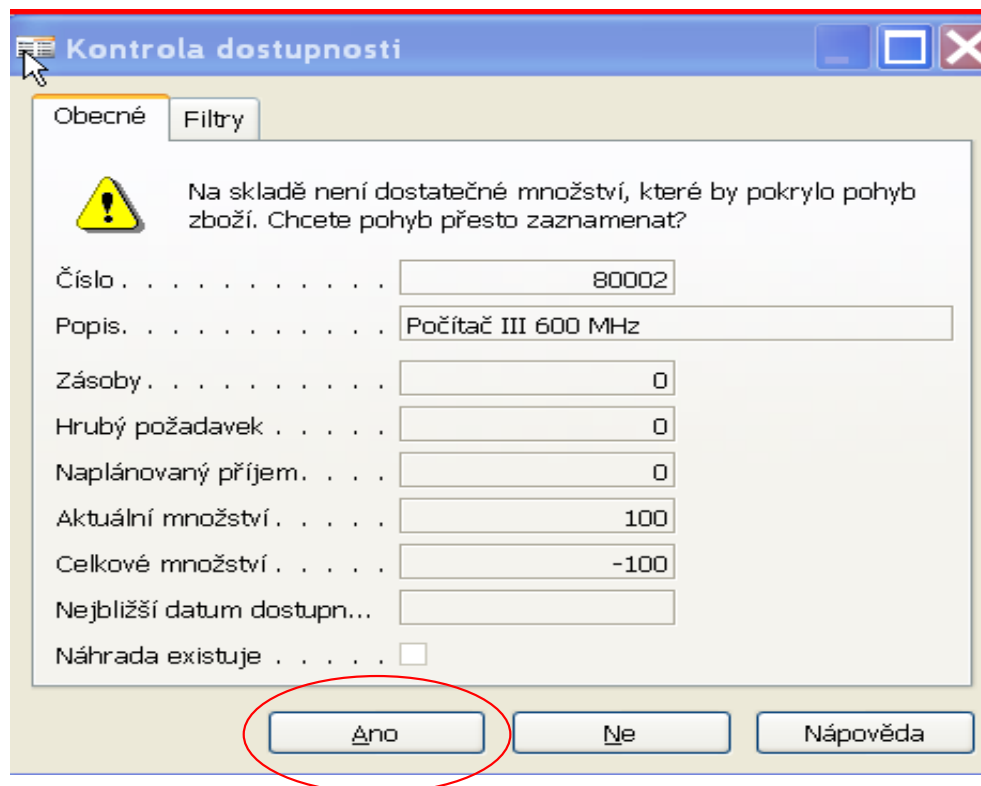

# Příklad na skladovou dostupnost

- PO->tlačítko Řádek->K dispozici dle období

Možnosti

Filtr lokace . . . . . MODRÝ

Filtr varianty . . . . . "

| Začátek období | Název období | Hrubý požadavek | Naplánovaný příjem | Plánovaný příjem objednávky | Předpoklá... dost.množ. | Plánovaná vydání objednávky |
|----------------|--------------|-----------------|--------------------|-----------------------------|-------------------------|-----------------------------|
| 05.02.07       | pondělí      | 100             | 0                  | 0                           | -100                    | 0                           |
| 06.02.07       | úterý        | 0               | 0                  | 0                           | -100                    | 0                           |
| 07.02.07       | středa       | 0               | 0                  | 0                           | -100                    | 0                           |
| 08.02.07       | čtvrtek      | 0               | 0                  | 0                           | -100                    | 0                           |
| 09.02.07       | pátek        | 0               | 0                  | 0                           | -100                    | 0                           |
| 10.02.07       | sobota       | 0               | 0                  | 0                           | -100                    | 0                           |
| 11.02.07       | neděle       | 0               | 0                  | 0                           | -100                    | 0                           |
| 12.02.07       | pondělí      | 0               | 0                  | 0                           | -100                    | 0                           |
| 13.02.07       | úterý        | 0               | 0                  | 0                           | -100                    | 0                           |
| 14.02.07       | středa       | 0               | 0                  | 0                           | -100                    | 0                           |
| 15.02.07       | čtvrtek      | 0               | 0                  | 0                           | -100                    | 0                           |

1 7 31 3 12

OK Storno Zboží Nápověda

# Příklad na skladovou dostupnost

- Spustíte Dávku pro uvedené Zboží → Sešit požadavku v oblasti Nákupu (Plánování) → Funkce = Vypočítat plán, do Možností dejte časové okno 010101-311207

Název . . . . . VÝCHOZÍ

| Typ   | Číslo | Hlášení akce | Přijmout h... | Popis               | Kód lokace | Původní m... | Množství | Kód měrn... |
|-------|-------|--------------|---------------|---------------------|------------|--------------|----------|-------------|
| Zboží | 80002 | Nová         | ✓             | Počítač III 600 MHz |            |              | 11       | KS          |
| Zboží | 80002 | Nová         | ✓             | Počítač III 600 MHz | MODRÝ      |              | 100      | KS          |

Doplnit lokaci Červený

Z druhého řádku → Funkce Sledování zakázky a pak Provedte hlášení akce

| Množství | Kód měrn... | Nákupní c... | Původní d... | Datum spl... | Číslo doda... | Číslo zbož... | S... |
|----------|-------------|--------------|--------------|--------------|---------------|---------------|------|
| 11       | KS          | 260,00       |              | 01.01.01     | 50000         |               | N... |
| 100      | KS          | 260,00       |              | 05.02.07     | 50000         |               | N... |

Způsob doplnění = Nákup

# Příklad na skladovou dostupnost

- Karta Zboží a dostupnost :

Vyhledávací popis . . . . . POČÍTAČ III 600 MHZ

Zásoby . . . . . 0

Množ.na nák.objednávce . . . . . 111

Množ.na výr.zakázce . . . . . 0

Množ.na řádcích kompo... . . . . . 0

Množ.na prod.objednávce . . . . . 100

Množ.na servisní zakázce . . . . . 0

Skupina předmětů servisu . . . . . DESKTOP

Uzavřeno . . . . .

Změněno dne . . . . . 05.02.07

111 = 100 + 11

Možnosti

Filtr lokace . . . . .

Filtr varianty . . . . .

|   | Začátek období | Název období | Hrubý požadavek | Naplánovaný příjem | Plánovaný příjem objednávky | Předpoklá... dost.množ. | Plánovaná vydání objednávky |
|---|----------------|--------------|-----------------|--------------------|-----------------------------|-------------------------|-----------------------------|
| ▶ | 05.02.07       | pondělí      | 100             | 100                | 0                           | 11                      | 0                           |
|   | 06.02.07       | úterý        | 0               | 0                  | 0                           | 11                      | 0                           |
|   | 07.02.07       | středa       | 0               | 0                  | 0                           | 11                      | 0                           |
|   | 08.02.07       | čtvrtek      | 0               | 0                  | 0                           | 11                      | 0                           |

# Příklad na skladovou dostupnost

- Do Sešitu požadavků v Nákupu ručně zadejte řádek s 22 ks 80002 pro lokaci **Modrý**

| Typ   | Kčslo | Hlášení akce | Přijmout h... | Popis               | Kód lokace | Původní m... | Množství | Kód měrn... |
|-------|-------|--------------|---------------|---------------------|------------|--------------|----------|-------------|
| Zboží | 80002 |              | ✓             | Počítač III 600 MHz | MODRÝ      |              | 22       | KS          |

a dostaneme dostupnost :

|   | Začátek období | Název období | Hrubý požadavek | Naplánovaný příjem | Plánovaný příjem objednávky | Předpoklá... dost.množ. | Plánovaná vydání objednávky |
|---|----------------|--------------|-----------------|--------------------|-----------------------------|-------------------------|-----------------------------|
| ▶ | 05.02.07       | pondělí      | 100             | 100                | 0                           | 11                      | 22                          |
|   | 06.02.07       | úterý        | 0               | 0                  | 22                          | 33                      | 0                           |
|   | 07.02.07       | středa       | 0               | 0                  | 0                           | 33                      | 0                           |
|   | 08.02.07       | čtvrtek      | 0               | 0                  | 0                           | 33                      | 0                           |
|   | 09.02.07       | pátek        | 0               | 0                  | 0                           | 33                      | 0                           |
|   | 10.02.07       | sobota       | 0               | 0                  | 0                           | 33                      | 0                           |
|   | 11.02.07       | neděle       | 0               | 0                  | 0                           | 33                      | 0                           |
|   | 12.02.07       | pondělí      | 0               | 0                  | 0                           | 33                      | 0                           |
|   | 13.02.07       | úterý        | 0               | 0                  | 0                           | 33                      | 0                           |
|   | 14.02.07       | středa       | 0               | 0                  | 0                           | 33                      | 0                           |
|   | 15.02.07       | čtvrtek      | 0               | 0                  | 0                           | 33                      | 0                           |

$$33 = 100 + 11 + 22 - 100$$

Nákupní objednávka=NO



# Příklad na skladovou dostupnost

- Proveďte pouze nákup 100 ks a využijte editaci políčka K příjmu :

Obecné Fakturace Příjemky Zahraniční obchod Elektronické obchodování Záloha

Číslo . . . . . 106025 Zúčtovací datum . . . . . 05.02.07  
Nákup od dodavatele . . . . . 50000 Datum objednávky . . . . . 05.02.07  
Číslo kontaktu dodavatele . . . . . KT000070 Datum dokladu . . . . . 05.02.07  
Název dodavatele . . . . . ElektroProfi s.r.o. Číslo obj.dodavatele . . . . .  
Adresa dodavatele . . . . . Na hrázi 48 Číslo dodávky dodavatele . . . . .  
Adresa dodavatele 2 . . . . . Číslo faktury dodavatele . . . . .  
Dodavatel-PSČ/město . . . . . CZ-290 01 Poděbrady Kód adresy objednávky . . . . .  
Kontakt dodavatele . . . . . Pan Marek Zachoval Kód nákupčího . . . . . RL  
Počet archivovaných verzí . . . . . 0 Centrum odpovědnosti . . . . .  
Stav . . . . . Otevřeno

| T...   | Číslo | Popis               | Kód lokace | Množství | Rezervova... | Kód měrn... | Nákupní c... |
|--------|-------|---------------------|------------|----------|--------------|-------------|--------------|
| ▶ Z... | 80002 | Počítač III 600 MHz | ČERVENÝ    | 11       |              | ↓           | 260,00       |
| Z...   | 80002 | Počítač III 600 MHz | MODRÝ      | 100      |              |             | 260,00       |

| K příjmu | Přijaté mn... | K fakturaci | Fakturova... |
|----------|---------------|-------------|--------------|
| 11       |               | 11          |              |
|          | 100           |             | 100          |

# Příklad na skladovou dostupnost

- Z PO rezervujte 100 ks (před tím se podívejte do okna pro **skladovou dostupnost v čase** a **po lokacích**)

| Začátek období | Název období | Hrubý požadavek | Naplánovaný příjem | Plánovaný příjem objednávky | Předpoklá... dost.množ. | Plánovaná vydání objednávky |
|----------------|--------------|-----------------|--------------------|-----------------------------|-------------------------|-----------------------------|
| 05.02.07       | pondělí      | 100             | 0                  | 0                           | 11                      | 22                          |
| 06.02.07       | úterý        | 0               | 0                  | 22                          | 33                      | 0                           |
| 07.02.07       | středa       | 0               | 0                  | 0                           | 33                      | 0                           |

| Možnosti                    |                          |
|-----------------------------|--------------------------|
| Zobrazit zboží na cestě . . | <input type="checkbox"/> |
| Zobrazit název sloupce . .  | <input type="checkbox"/> |

| Číslo   | Popis               | BÍLÝ | ČERVENÝ | MODRÝ | STŘÍBRNÝ |
|---------|---------------------|------|---------|-------|----------|
| ▶ 80002 | Počítač III 600 MHz | 0    | 0       | 100   | 0        |

# Příklad na skladovou dostupnost

- Rezervace z PO pomocí tlačítka Funkce->Rezervace :

Obecné Filtry

Číslo zboží . . . . . 80002      Rezervovat množství . . . 100

Datum odeslání . . . . . 05.02.07      Rezervované množství . . . 0

Popis. . . . .      Nerezervované množství . . . 100

| Typ souhrnu     | Celkové m... | Celkové r... | Množství ... | Celkové m... | Aktuálně r... |
|-----------------|--------------|--------------|--------------|--------------|---------------|
| ► Položka zboží | 100          |              |              | 100          |               |

## Tlačítko Funkce -> Auto rezervace :

Obecné Filtry

Číslo zboží . . . . . 80002      Rezervovat množství . . . 100

Datum odeslání . . . . . 05.02.07      Rezervované množství . . . 100

Popis. . . . .      Nerezervované množství . . . 0

| Typ souhrnu     | Celkové m... | Celkové r... | Množství ... | Celkové m... | Aktuálně r... |
|-----------------|--------------|--------------|--------------|--------------|---------------|
| ► Položka zboží | 100          | 100          |              |              | 100           |



# Příklad na skladovou dostupnost

- PO - > řádek po rezervaci :

| T... | Číslo | Popis               | Kód lokace | Množství | Rezervova... | Kód měrn... | Jednotkov... |
|------|-------|---------------------|------------|----------|--------------|-------------|--------------|
| Z... | 80002 | Počítač III 600 MHz | MODRÝ      | 100      | 100          | KS          | 560,00       |

Zde byla provedena rezervace s aktuálního skladu, kde po nákupu bylo 100 ks k dispozici

Na náhlý popud zákazníka zvýšíme v PO prodávané množství na 122 ks :

Obecné Filtry

 Na skladě není dostatečné množství, které by pokrylo pohyb zboží. Chcete pohyb přesto zaznamenat?

Číslo . . . . . 80002

Popis . . . . . Počítač III 600 MHz

Zásoby . . . . . 0

Hrubý požadavek . . . . . -100

Naplánovaný příjem . . . . . 0

Aktuální množství . . . . . 122

Celkové množství . . . . . -22

Nejbližší datum dostupn... 06.02.07

Náhrada existuje . . . . .

Má svůj původ v ručně zadaném řádku Sešitu požadavků. Pokud je řádek vytvořen v Sešitu požadavků ručně, pak z něj nelze rezervovat. Nelze rezervovat ani z řádku PO. Proto v Sešitu požadavků řádek Vymažte a automaticky vytvořte znovu !!

# Příklad na skladovou dostupnost

| Typ   | Číslo | Hlášení akce | Přijmout h... | Popis               | Kód lokace | Původní m... | Množství | Kód měrn... | Nákupní c... |
|-------|-------|--------------|---------------|---------------------|------------|--------------|----------|-------------|--------------|
| Zboží | 80002 | Nová         | ✓             | Počítač III 600 MHz |            |              | 11       | KS          | 260,00       |
| Zboží | 80002 | Storno       | ✓             | Počítač III 600 MHz | ČERVENÝ    | 11           | 0        | KS          | 0,00         |
| Zboží | 80002 | Nová         | ✓             | Počítač III 600 MHz | MODRÝ      |              | 22       | KS          | 260,00       |

Pomocí tlačítka Funkce a zatržení Proved' hlášení akce převed'te poslední Řádek na NO. Část nákupního řádku vypadá takto :

| Číslo | Popis               | Kód lokace | Množství | Rezervova... | Kód měrn... | Nákupní c... |
|-------|---------------------|------------|----------|--------------|-------------|--------------|
| 80002 | Počítač III 600 MHz | MODRÝ      | 22       |              | KS          | 260,00       |

Odtud pomocí tlačítka Funkce a Rezervace dostaneme :

Obecné Filtry

Číslo zboží . . . . .       Rezervovat množství . . .

Datum odeslání . . . . .       Rezervované množství . . .

Popis. . . . .       Nerezervované množství . . .

| Typ souhrnu                  | Celkové množství | Celkové rezervované množství | Množství přidělené ve skladu | Celkové množství k dispozici | Aktuálně rezervované množství |
|------------------------------|------------------|------------------------------|------------------------------|------------------------------|-------------------------------|
| ▶ Prodejní řádek, Objednávka | 122              | 100                          |                              | 22                           |                               |

# Příklad na skladovou dostupnost

- Provedeme rezervaci :

|                          |                                       |                            |                                 |
|--------------------------|---------------------------------------|----------------------------|---------------------------------|
| Obecné                   |                                       | Filtry                     |                                 |
| Číslo zboží . . . . .    | <input type="text" value="80002"/>    | Rezervovat množství . . .  | <input type="text" value="22"/> |
| Datum odeslání . . . . . | <input type="text" value="05.02.07"/> | Rezervované množství . . . | <input type="text" value="22"/> |
| Popis . . . . .          | <input type="text"/>                  | Nerezervované množství .   | <input type="text" value="0"/>  |

| Typ souhrnu                  | Celkové množství | Celkové rezervované množství | Množství přidělené ve skladu | Celkové množství k dispozici |
|------------------------------|------------------|------------------------------|------------------------------|------------------------------|
| ► Prodejní řádek, Objednávka | 122              | 122                          |                              |                              |

Část nákupního řádku po rezervaci vypadá takto :

| .. | Číslo | Popis               | Kód lokace | Množství | Rezervova... | Kód měrn... | Nákupní c... |
|----|-------|---------------------|------------|----------|--------------|-------------|--------------|
| .  | 80002 | Počítač III 600 MHz | MODRÝ      | 22       | 22           | KS          | 260,00       |

Část prodejního řádku po rezervaci vypadá takto :

| T...   | Číslo | Popis               | Kód lokace | Množství | Rezervova...                     | Kód měrn... | Jednotkov... |
|--------|-------|---------------------|------------|----------|----------------------------------|-------------|--------------|
| ► Z... | 80002 | Počítač III 600 MHz | MODRÝ      | 122      | <input type="text" value="122"/> | ↓           | 560,00       |

# Příklad na skladovou dostupnost

- PO->Funkce->Rezervace a dostaneme :

Obecné

Číslo zboží . . . . .       Rezervovat množství . . .

Datum odeslání . . . . .       Rezervované množství . . .

Popis . . . . .       Nerezervované množství . . .

| Typ souhrnu                 | Celkové množství | Celkové rezervované množství | Množství přidělené ve skladu | Celkové množství k dispozici | Aktuálně rezervované množství |
|-----------------------------|------------------|------------------------------|------------------------------|------------------------------|-------------------------------|
| Položka zboží               | 100              | 100                          |                              |                              | 100                           |
| ▶ Nákupní řádek, Objednávka | 22               | 22                           |                              |                              | 22                            |

Odkud se dá rezervovat

# Příklad na skladovou dostupnost

- Karta Zboží->Tlačítko Zboží->Položky->Položky rezervace :

| Stav rezervace | Číslo zboží | Kód lokace | Množství (základ) | Rezervováno pro        | Rezervováno z           | Číslo položky | Transfer z položky číslo |
|----------------|-------------|------------|-------------------|------------------------|-------------------------|---------------|--------------------------|
| Rezervace      | 80002       | MODRÝ      | -100              | Prodej Objednávka 1006 | Položka zboží 327       | 2             | 0                        |
| Rezervace      | 80002       | MODRÝ      | 100               | Prodej Objednávka 1006 | Položka zboží 327       | 2             | 0                        |
| Rezervace      | 80002       | MODRÝ      | -22               | Prodej Objednávka 1006 | Nákup Objednávka 106026 | 6             | 0                        |
| Rezervace      | 80002       | MODRÝ      | 22                | Prodej Objednávka 1006 | Nákup Objednávka 106026 | 6             | 0                        |

Z uvedeného příkladu vyplývá že lze rezervovat ze skladu a to ze skladových položek, z nákupních řádků a z řádků pevně naplánovaných výrobních zakázek. Jde v podstatě o to co máme na skladě nebo co se na skladě objeví nákupem nebo výrobou.

# Order tracking-Sledování zakázky

Sledování zakázky - důvod existence dokumentu, vazba je oboustranná

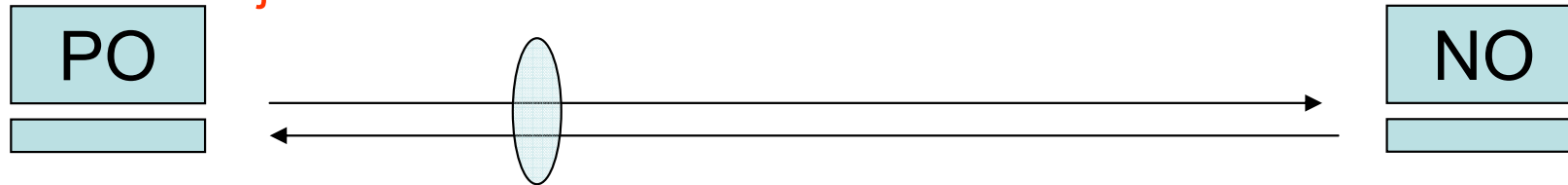

| T... | Číslo | Popis               | Kód lokace | Množství | Rezervova... | Kód měrn... |
|------|-------|---------------------|------------|----------|--------------|-------------|
| Z... | 80003 | Počítač III 733 MHz | MODRÝ      | 23       |              | KS          |

Řádek NO byl dynamicky vytvořen přes Sešit požadavků

| T... | Číslo | Popis               | Kód lokace | Množství | Rezervované množství | Kód měrné jednotky | Jednotková cena bez DPH |
|------|-------|---------------------|------------|----------|----------------------|--------------------|-------------------------|
| Z... | 80002 | Počítač III 600 MHz | MODRÝ      | 122      | 122                  | KS                 | 560,00                  |
| Z... | 80003 | Počítač III 733 MHz | MODRÝ      | 111      | 88                   | ↓                  | 610,00                  |

Druhý řádek PO byl vytvořen ručně a představuje hrubý požadavek, na základě kterého se vytvořil řádek Sešitu požadavků a následně i NO

# Order tracking-Sledování zakázky

- Vazba mezi poptávkou a dodávkou
- Vazba se nastavuje automaticky
  - dynamicky pomocí systému pro výpočet dostupnosti – jednoduchý plánovací nástroj (pokud Způsob sledování zakázky=Pouze sledování).
  - jako reakce na konkrétní výsledky plánování (pokud se vytvoří vazba mezi požadavkem a dodávkou v důsledku běhu plánovacích rutin)
- Hlášení akcí je další a pokročilejší variantou Order tracking (sledování zakázky)

# Order tracking-Sledování zakázky

- Nastavte na zboží 80004 pole Způsob sledování zakázky=Pouze sledování) **!!!!POZOR!!!!->Datum prodeje>datum příjmu !!!!**
- Vytvořte PO na 33 ks 80004
- Vytvořte NO na 33 ks 80004 ručně
- Z obou stran s pomocí tlačítka Funkce -> Sledování zakázky je vidět vytvořená vazba

**PO** →

| Obecné                    |          |                           |    |
|---------------------------|----------|---------------------------|----|
| Číslo zboží . . . . .     | 80004    | Množství . . . . .        | 33 |
| Počáteční datum . . . . . | 05.02.07 | Nesledované množství. . . | 0  |
| Koncové datum . . . . .   | 05.02.07 |                           |    |

| Název                     | Pro název      | Počáteční ... | Koncové d... | Množství | Číslo zboží |
|---------------------------|----------------|---------------|--------------|----------|-------------|
| ▶ Nákup Objednávka 106028 | AKTUÁLNÍ ŘÁDEK | 05.02.07      | 05.02.07     | -33      | 80004       |

| Obecné                    |          |                           |    |
|---------------------------|----------|---------------------------|----|
| Číslo zboží . . . . .     | 80004    | Množství . . . . .        | 33 |
| Počáteční datum . . . . . | 05.02.07 | Nesledované množství. . . | 0  |
| Koncové datum . . . . .   | 05.02.07 |                           |    |

| Název                    | Z názvu        | Počáteční ... | Koncové d... | Množství | Číslo zboží |
|--------------------------|----------------|---------------|--------------|----------|-------------|
| ▶ Prodej Objednávka 1006 | AKTUÁLNÍ ŘÁDEK | 05.02.07      | 05.02.07     | 33       | 80004       |

← **NO**



# Order tracking-Sledování zakázky

- Nastavení

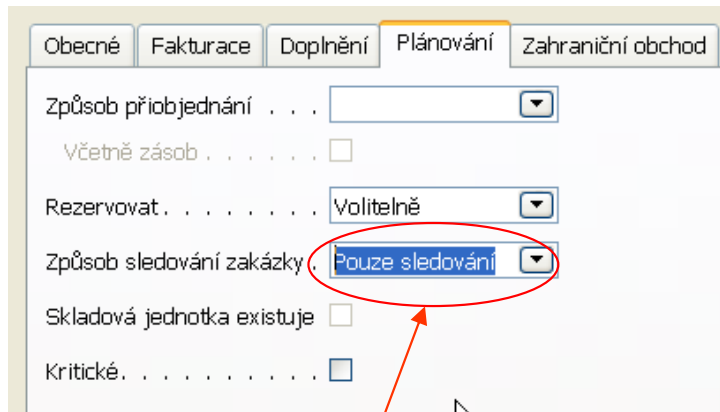

Žádná

Nebyla vytvořena žádná sledování či hlášení akce.

Pouze sledování

System pro toto zboží zachová sledování, nebude však vytvářet žádná hlášení akce.

Sledování & hlášení akce

System pro toto zboží vytvoří sledování a bude vytvářet hlášení akce.

# Order tracking-Sledování zakázky

- PO- vytvoří se hrubý požadavek
- Sešit plánování- naplňuje se doplnění
- Sledování akce –viz stavy akcí .....

PO

| T... | Číslo | Popis               | Kód lokace | Množství | Rezervova... | Kód měrn... |
|------|-------|---------------------|------------|----------|--------------|-------------|
| Z... | 80003 | Počítač III 733 MHz | MODRÝ      | 23       |              | KS          |
| Z... | 80004 | Počítač III 800 MHz | MODRÝ      | 66       |              | ↓           |



Výpočet čistého požadavku podle parametrů na kartě Zboží

| Název . . . . . VÝCHOZÍ ↑ |       |       |              |               |                     |            |              |          |             |              |
|---------------------------|-------|-------|--------------|---------------|---------------------|------------|--------------|----------|-------------|--------------|
|                           | Typ   | Číslo | Hlášení akce | Přijmout h... | Popis               | Kód lokace | Původní m... | Množství | Kód měrn... | Nákupní c... |
| ▶                         | Zboží | 80004 | Nová         | ✓             | Počítač III 800 MHz | MODRÝ      |              | 66       | KS          | 350,00       |

# Order tracking-Sledování zakázky

Ručně vytvoříme řádek NO na 4 ks a spustíme dávku v Sešitu požadavků znovu :

| Typ   | Číslo | Hlášení akce | Přijmout hlášené a... | Popis               | Kód lokace | Původní množství | Množství | Kód měrné jednotky |
|-------|-------|--------------|-----------------------|---------------------|------------|------------------|----------|--------------------|
| Zboží | 80004 | Změněné množ | ✓                     | Počítač III 800 MHz | MODRÝ      |                  | 4        | 66 KS              |

Změníme v řádku PO pro 80004 datum dodávky na 20022007 a po dávce dostaneme :

| Typ   | Číslo | Hlášení akce | Přijmout hlášené a... | Popis               | Kód lokace | Původní množství | Množství | Kód měrné jednotky |
|-------|-------|--------------|-----------------------|---------------------|------------|------------------|----------|--------------------|
| Zboží | 80004 | Storno       | ✓                     | Počítač III 800 MHz | MODRÝ      | 4                | 0        | KS                 |
| Zboží | 80004 | Nová         | ✓                     | Počítač III 800 MHz | MODRÝ      |                  | 66       | KS                 |

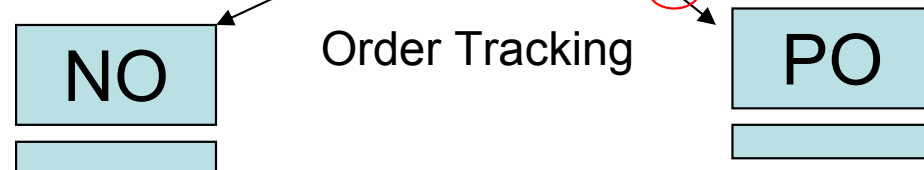

# Srovnání rezervací a sledování zakázky

(v angličtině)

- Mostly created manually by the user.
- Can be made for any item.
- Supply must precede demand.
- Created automatically by the program.
- Item must be set up for tracking.
- Demand triggers the creation of supply.

# Kapitola 2- Vícenásobné lokace

## (Multiple Locations)

- Úvod
- Cíle
- Nastavení společnosti
- Prodej a nákup ve společnosti s více lokacemi
- Řízení skladu s více lokacemi
- Centra odpovědnosti (CO)
- Vazba uživatelů, zákazníků a dodavatelů na CO
- Skladové jednotky a jejich využití

# Multiple Locations – Centralized Distribution

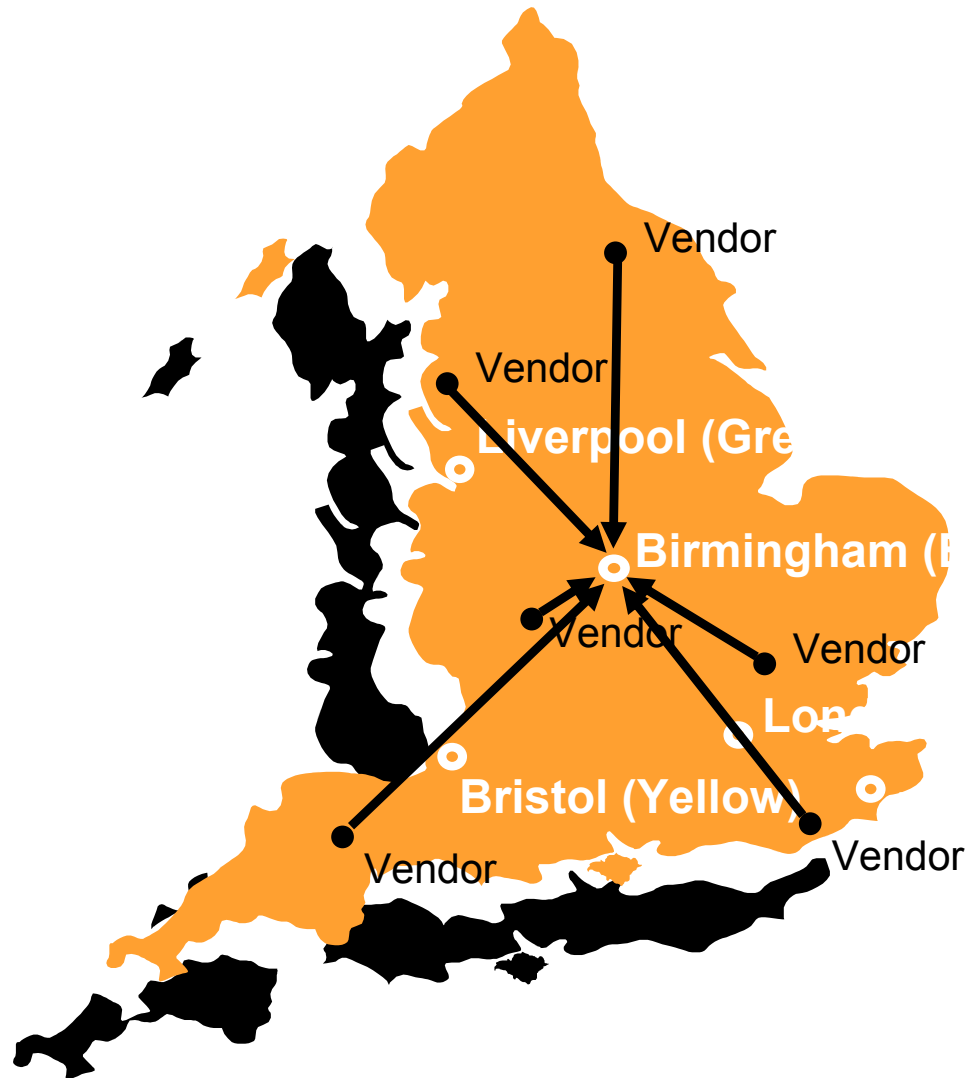

# Multiple Locations – Centralized Distribution

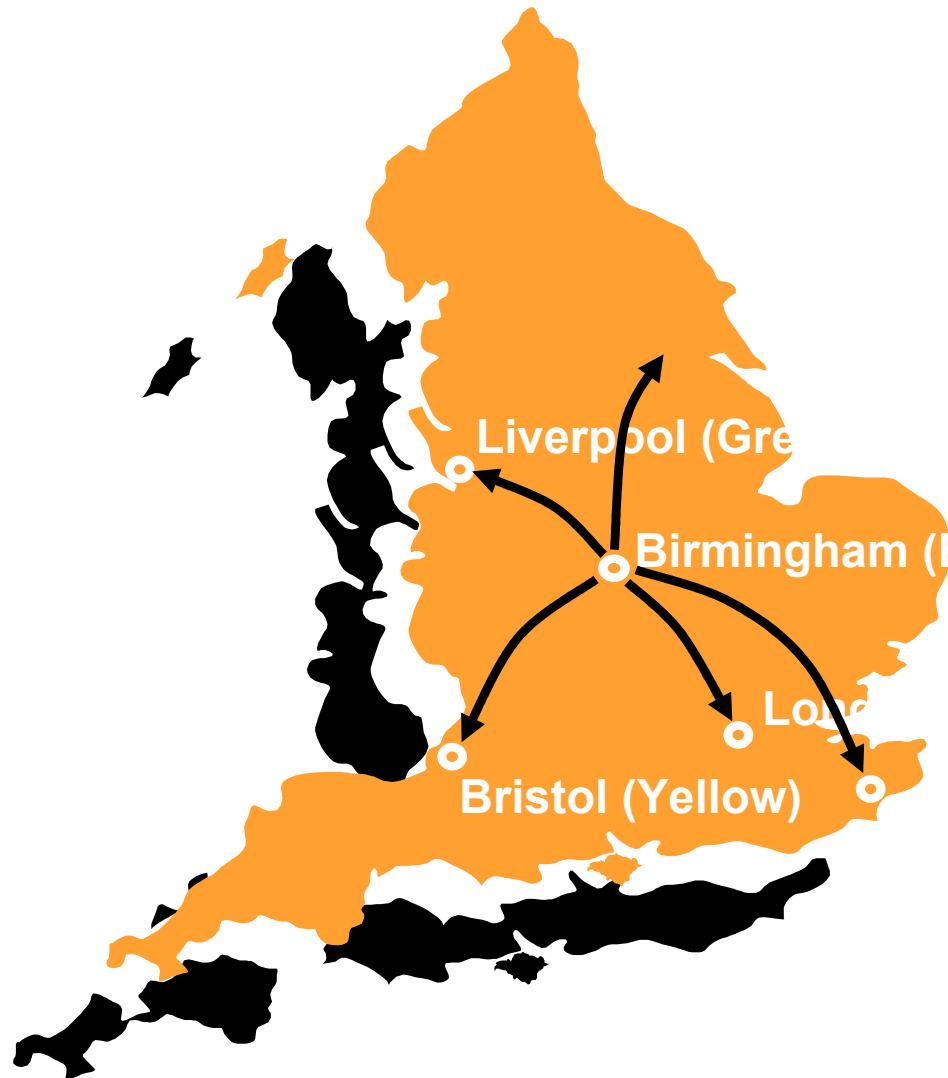

# Multiple Locations – Decentralized Distribution

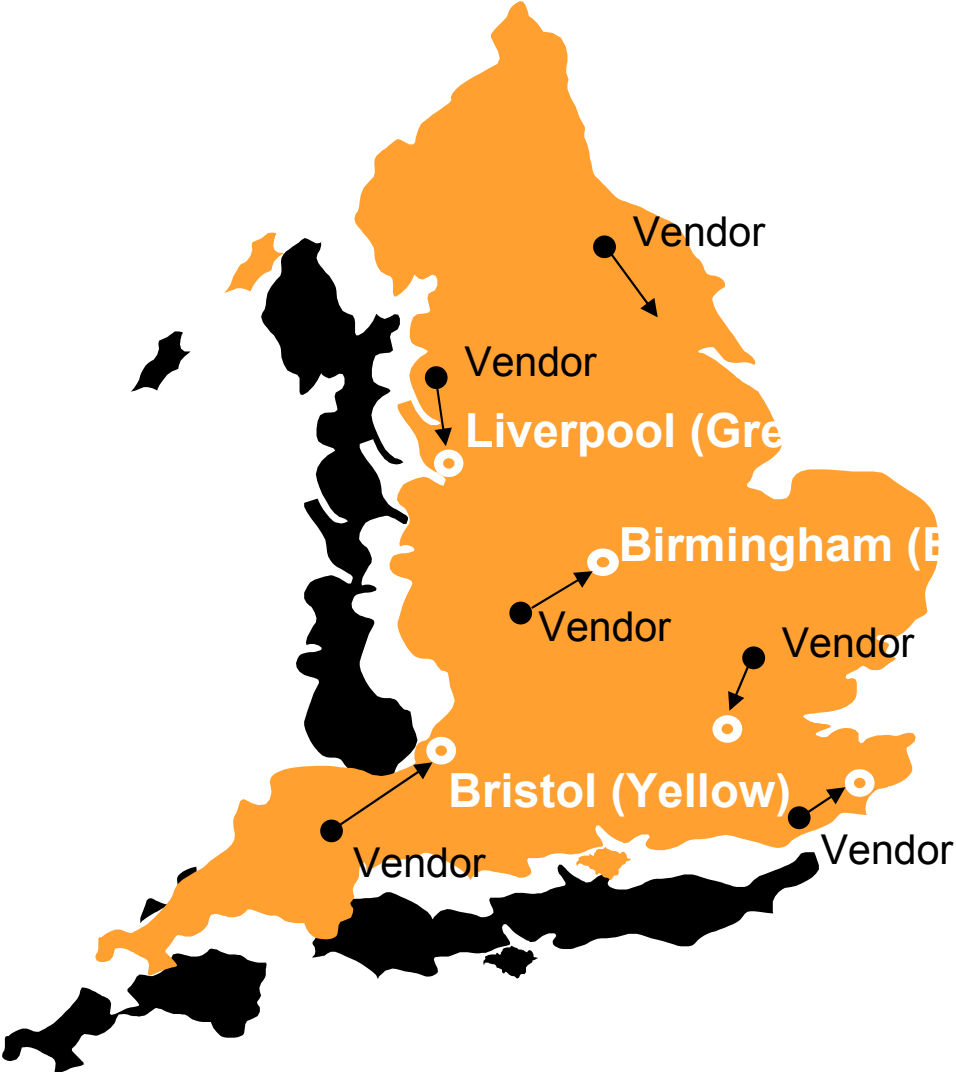



# Obečné schéma

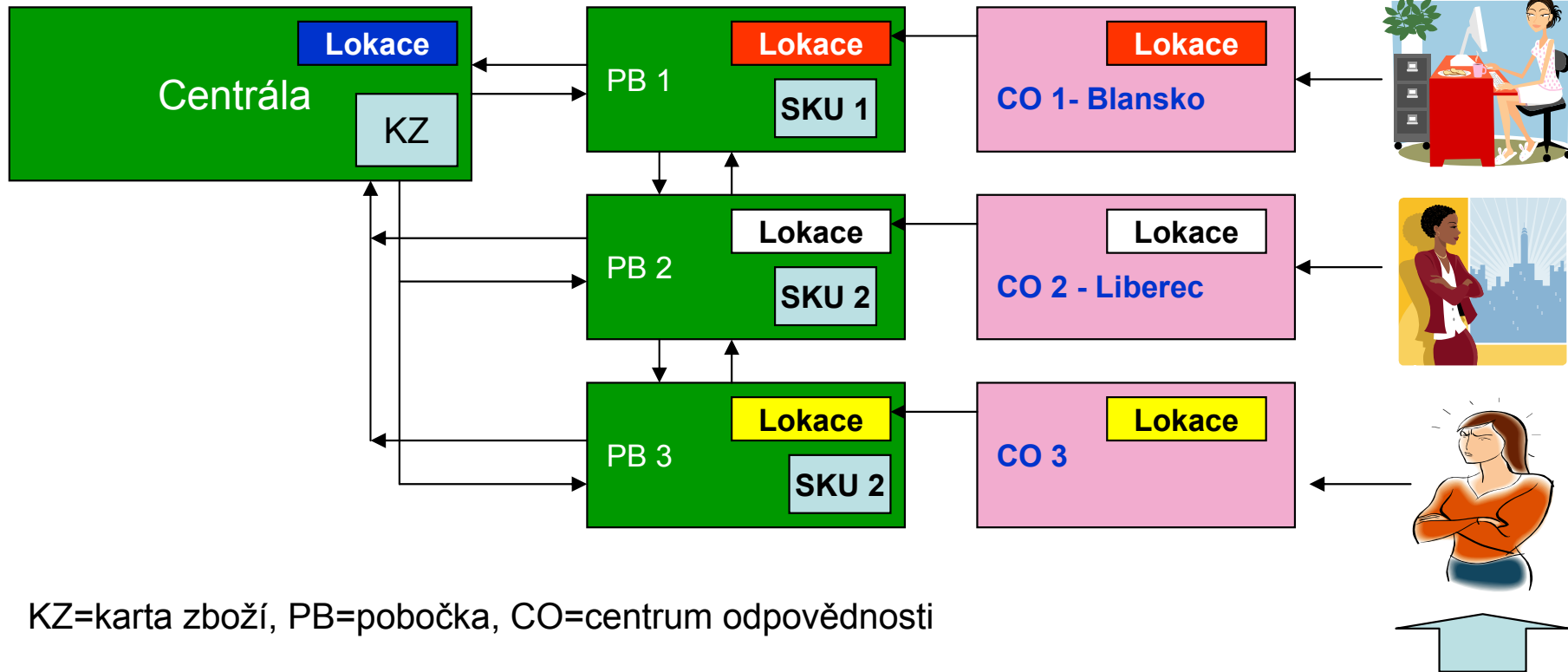

KZ=karta zboží, PB=pobočka, CO=centrum odpovědnosti

|   | ID uživatele | Povolit účto od | Povolit účto do | Sledovat čas | Filtr prod.centra odpovědnosti | Filtr nák.centra odpovědn... | Filtr servis.cen... odpovědn... |
|---|--------------|-----------------|-----------------|--------------|--------------------------------|------------------------------|---------------------------------|
|   | HONZA        |                 |                 |              | PB1                            | PB1                          |                                 |
| ▶ | MIKI         |                 |                 |              |                                | ↑                            |                                 |
|   | PAVEL        |                 |                 |              | PB2                            | PB2                          |                                 |

# Nastavení firmy

**Správa**

Správa IT

Nastavení aplikace

- Obecné
  - Nastavení protokolu změn
  - Nastavení firemních poznámek
  - Nastavení nástroje Business Notific
  - Informace o společnosti**
  - Centra odpovědnosti
  - Číselná řada

Obecné | Spojení | Platby | **Dodávky**

|                             |                       |                              |         |
|-----------------------------|-----------------------|------------------------------|---------|
| Název příjemce . . . . .    | CRONUS CZ s.r.o.      | Kód lokace . . . . .         | MODRÝ ↑ |
| Adresa příjemce . . . . .   | Okružní 5             | Centrum odpovědnosti . .     | ↑       |
| Adresa příjemce 2 . . . . . | Vratislavice          | Kontr.-výpočet období d...   | 90D     |
| PSC/město příjemce . . . .  | CZ-460 01 ↑ Liberec ↑ | Kontr.-čas.interval dostu... | Týden ↓ |
| Kód země příjemce . . . . . | CZ ↑                  | Kód základního kalendáře .   | ↑       |
| Kontakt příjemce . . . . .  |                       | Upravený kalendář . . . .    | Ne      |
|                             |                       | Časový rámec slučování ...   | 1R      |

# Lokace <-> Centra odpovědnosti

- Musí být fyzické místo
  - Zákazníci a dodavatelé mohou být napojeni na lokaci
  - Určeno pro řízení skladů
  - Může se používat nezávisle na CO
- Nemusí být fyzické místo
  - Umožňuje omezovat přístup přihlášeným uživatelům přiřazeným k příslušnému centru odpovědnosti
  - Určeno jak pro řízení skladů , tak pro řízení vztahů se zákazníky a dodavateli
  - Rozšiřuje funkčnost lokací – jde o možnost využívat CO jako administrativní centra (nákladová nebo výnosová). Jako příklad může sloužit prodejna, nákupní oddělení atd.
  - Může se používat nezávisle na lokacích

# Lokace <-> Skladové jednotky (SJ)

- **Lokace** : množství a řízení umístění (lokace a přihrádky)
- **SJ** : varianta skladové karty pro určitou lokaci.  
Umožňuje různé typy doplňování, použití různých adres a jiných parametrů jako je např. Minimum na skladě nebo různé typy cen

# Lokace

Centrální nákup

Nastavení firmy

Obecné | Spojení | Sklad | Příhrádky | Použití příhrádek

Kód . . . . . MODRÝ

Název . . . . . Modrý sklad

Adresa . . . . . Jiřího Franka 3

Adresa 2 . . . . . **Centrála firmy**

PSČ/město . . . . . CZ-602 00 ↑ Brno-střed ↑

Kód země . . . . . CZ ↑

Kontakt . . . . . Martin Weber

Obecné | Spojení | Platby | Dodávky

Název příjemce . . . . . CRONUS CZ s.r.o. Kód lokace . . . . . MODRÝ

Adresa příjemce . . . . . Okružní 5 Centrum odpovědnosti . . . . .

Adresa příjemce 2 . . . . . Vratislavice Kontr.-výpočet období d... 900

PSČ/město příjemce . . . . . CZ-460 01 ↑ Liberec ↑ Kontr.-čas. interval dostu... Týden

Kód země příjemce . . . . . CZ ↑ Kód základního kalendáře . . . . .

Kontakt příjemce . . . . . Upravení kalendář . . . . . Ne

Časový rámec slučování . . . . . 1R

Auto

Auto

} Systém doplnění = Transfer

Obecné | Spojení | Sklad | Příhrádky | Použití příhrádek

Kód . . . . . POBOČKA 1

Název . . . . . Pobočka 1

Adresa . . . . . Špitálka 9

Adresa 2 . . . . .

PSČ/město . . . . . CZ-602 00 ↑ Brno-střed ↑

Kód země . . . . . ↑

Kontakt . . . . .

Obecné | Spojení | Sklad | Příhrádky | Použití příhrádek

Kód . . . . . POBOČKA 2

Název . . . . . Pobočka 2

Adresa . . . . . Jiráskova 42

Adresa 2 . . . . .

PSČ/město . . . . . CZ-602 00 ↑ Brno-střed ↑

Kód země . . . . . I ↑

Kontakt . . . . .

Obecné | Spojení | Sklad | Příhrádky | Použití příhrádek

Kód . . . . . VLASTDOP. Použit jako Na cestě . . . . .

Název . . . . . Vlastní doprava

Adresa . . . . . Nákladářček AVIA

Adresa 2 . . . . . SPZ BMZ 98-97

PSČ/město . . . . . CZ-602 00 ↑ Brno-střed ↑

Kód země . . . . . ↑

Kontakt . . . . .

= **Auto** = Lokace Na cestě

# Centra odpovědnosti

Obecné Spojení

Kód . . . . . PB2 Středisko Kód. . . . . [↑]  
Název . . . . . Pobočka 2 Projekt Kód. . . . . [↑]  
Adresa . . . . . Jiráskova 42 Kód lokace . . . . . **POBOČKA 2** [↑]  
Adresa 2 . . . . . [↑]  
PSČ/město . . . . . CZ-602 00 [↑] Brno-střed [↑]  
Kód země . . . . . [↑]  
Kontakt . . . . . Fridolín Maděra

Lokace pobočka 1

Obecné Spojení

Kód . . . . . PB2 Středisko Kód. . . . . [↑]  
Název . . . . . Pobočka 2 Projekt Kód. . . . . [↑]  
Adresa . . . . . Jiráskova 42 Kód lokace . . . . . **POBOČKA 2** [↑]  
Adresa 2 . . . . . [↑]  
PSČ/město . . . . . CZ-602 00 [↑] Brno-střed [↑]  
Kód země . . . . . [↑]  
Kontakt . . . . . Fridolín Maděra

Lokace pobočka 2

|   | ID uživatele | Povolit účto od | Povolit účto do | Sledovat čas | Filtr prod.centra odpovědnosti | Filtr nák.centra odpovědn... | Filtr servis.cen... odpovědn... |
|---|--------------|-----------------|-----------------|--------------|--------------------------------|------------------------------|---------------------------------|
|   | HONZA        |                 |                 |              | PB1                            | PB1                          |                                 |
| ▶ | MIKI         |                 |                 |              | [↑]                            |                              |                                 |
|   | PAVEL        |                 |                 |              | PB2                            | PB2                          |                                 |

Nastavení uživatelů  
(všichni mají SUPER práva)

# Přiřazení lokací k obchodním partnerům

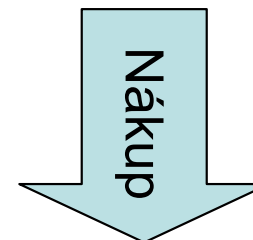
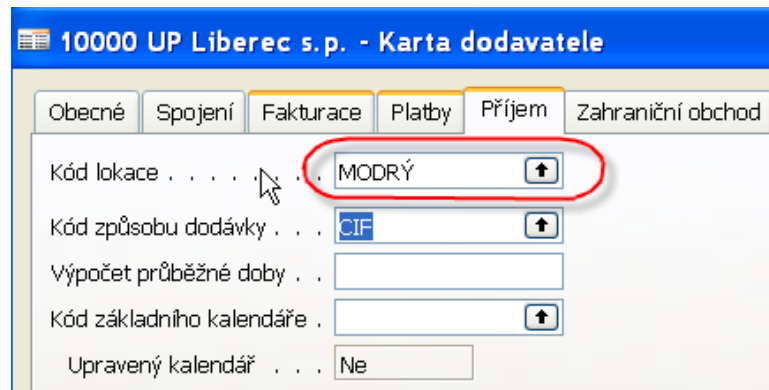
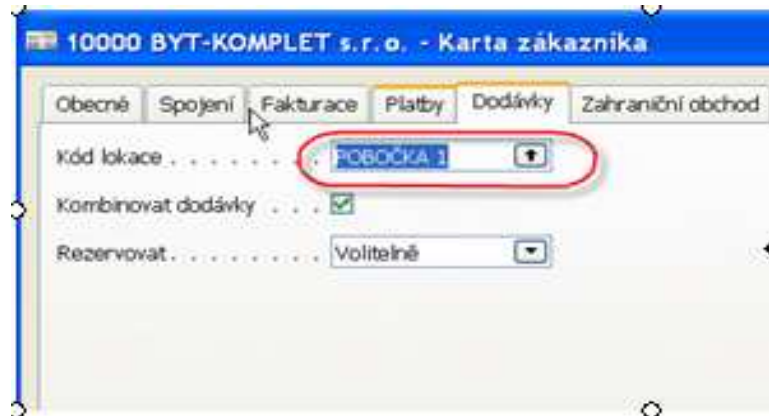

**Lokace modrá (centrála)**

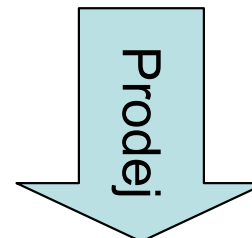

**Lokace PB1**

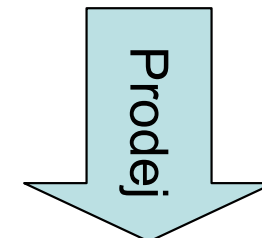



**Lokace PB2**

# Priority přiřazení lokací při vytváření obchodního případu

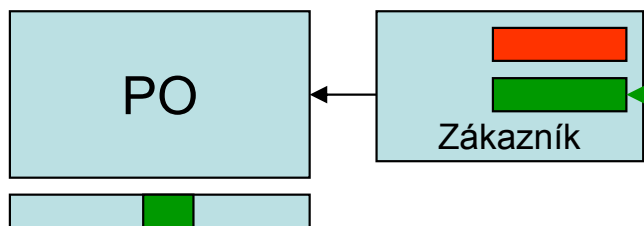
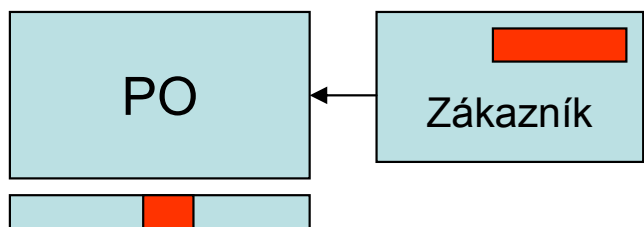
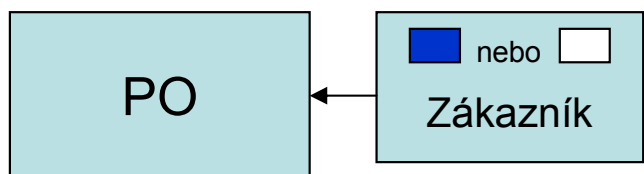
Nastavení společností = **Lokace modrá** a žádné nastavení pro CO

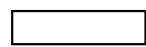

-  = lokace červená
-  = lokace modrá
-  = CO (pobočka 2)
-  = nepřirazená žádná lokace



Uživatel Miki bez přiřazené pobočky

ručně přiřazená pobočka má vyšší prioritu než lokace červená od zákazníka



# Priority přiřazení lokací při vytváření obchodního případu

Nastavení společností = **Lokace modrá** a žádné nastavení pro CO

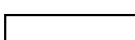
-  = lokace červená
-  = lokace modrá
-  = CO (pobočka 2)
-  = nepřirazená žádná lokace

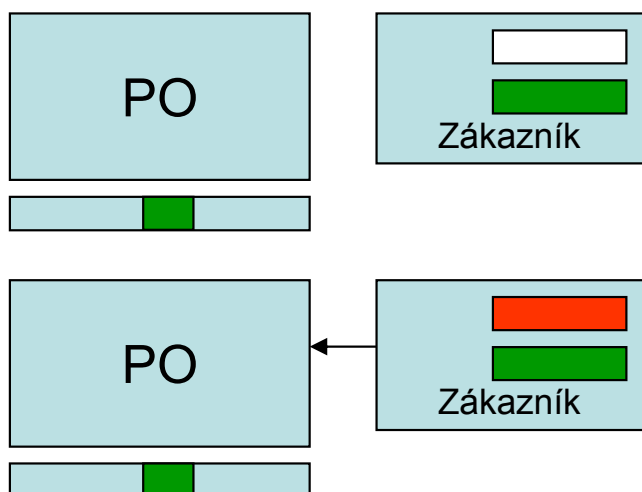

| ID uživatele | Povolit účto od | Povolit účto do | Sledovat čas | Filtr prod.centra odpovědnosti | Filtr nák.centra odpovědn...        | Filtr servis.cen... odpovědn... |
|--------------|-----------------|-----------------|--------------|--------------------------------|-------------------------------------|---------------------------------|
| HONZA        |                 |                 |              | PB1                            | PB1                                 |                                 |
| MIKI         |                 |                 |              |                                | <input checked="" type="checkbox"/> |                                 |
| PAVEL        |                 |                 |              | PB2                            | PB2                                 |                                 |

- Priorita 1 = nastavení CO u uživatele a k tomu přiřazená lokace
- Priorita 2 = nastavení lokace o obchodního partnera
- Priorita 3 = nastavení lokace u firmy

# Písemně specifikovaná pravidla pro priority používání CO :

**co s objeví v řádcích prodejních resp. nákupních dokumentů**

- Pokud bude CO přiřazeno k uživateli, pak se bude používat vždy toto CO
- Pokud toto CO není přiřazeno k uživateli, pak se použije CO přiřazené k obchodnímu partnerovi
- Pokud není CO přiřazeno ani k uživateli ani k obchodnímu partnerovi, pak se použije CO nastavené na kartě nastavení firemních informací

# Písemně specifikovaná pravidla pro priority používání lokací : **co s objeví v řádcích prodejních resp. nákupních dokumentů**

- Pokud bude lokace přiřazena k obchodnímu partnerovi, pak se bude používat vždy tato lokace (pokud se ovšem ručně nepřepíše)
- Pokud nebude lokace přiřazena k partnerům, pak se použije lokace spojená s CO v hlavičce dokumentu (dostane se do dokumentu z obchodního partnera nebo od CO přiřazeného k uživateli)
- Pokud není pravdivý ani jeden z předešlých bodů, pak se použije lokace nastavena na kartě firemních informací

# Příklad podle manuálu 8390A

- Možnost provedení příkladu na straně 39-52 manuálu 8390 A
- Jde o modelové situace nákupu jedné položky podle různého nastavení CO a lokací
- Výsledkem nákupu jsou položky na různých lokacích a v různém množství
- Následně se provádí prodeje, které se provádějí z lokací podle nastavení systému

# Skladové jednotky

Umožňuje flexibilně řídit lokace a doplňovat stavy skladů na těchto lokacích pomocí různých parametrů platných pro tu kterou lokaci a pomocí různých metod doplňování

Skladová jednotka má přednost před kmenovou kartou zboží :

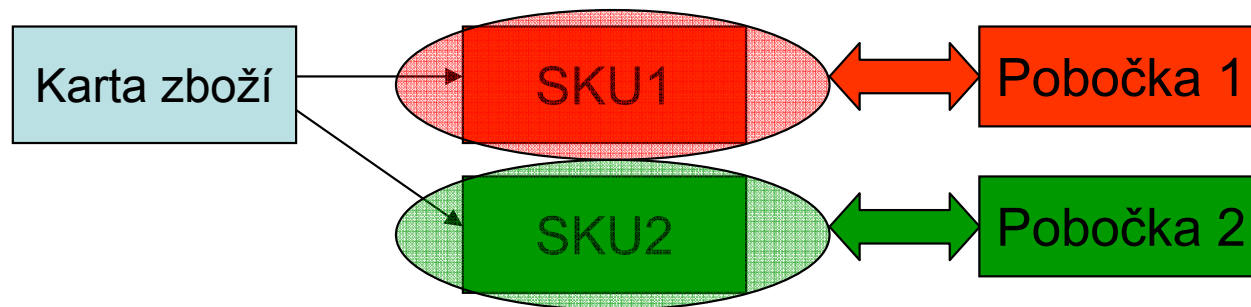

Karta zboží

Funkce

Vytvoř skladovou položku

The screenshot shows a software window titled 'Zboží Možnosti' (Goods Options). It contains a table with columns 'Pole' (Field) and 'Filtr' (Filter). The table has the following data:

| Pole               | Filtr     |
|--------------------|-----------|
| Číslo              | 70001     |
| Účto skupina zboží |           |
| Filtr lokace       | POBOČKA 2 |
| Filtr varianty     |           |

At the bottom of the window, there are three buttons: 'OK', 'Storno', and 'Nápověda'.

# Skladové jednotky

**Přehled skladových jednotek**

| Číslo zboží | Kód varianty | Kód lokace | S... | Popis     | Zásoby |
|-------------|--------------|------------|------|-----------|--------|
| 70001       |              | MODRÝ      | N... | Podstavec | 2 310  |
| 70001       |              | POBOČKA 1  | N... | Podstavec | 0      |
| 70001       |              | POBOČKA 2  | N... | Podstavec | 0      |
| 70001       |              | ŽLUTÝ      | T... | Podstavec | 15     |

Karta zboží

**POBOČKA 1 70001 - Karta skladové jednotky**

Obecné | Fakturace | Doplnění | Plánování | Sklad

Číslo zboží: 70001

Popis: Podstavec

Kód lokace: POBOČKA 1

Kód varianty:

Kusovník:

Číslo police: A2

Zásoby: 0

Množ.na nák.objednávce: 0

Množ.na výr.zakázce: 0

Množství na cestě: 0

Množ.na řádcích kompo...: 0

Množ.na prod.objednávce: 0

Množ.na servisní zakázce: 0

Změněno dne: 05.02.07

Skladová je... | Zboží | Funkce | nápověda

# Skladové jednotky (vybrané záložky)

Obecné Fakturace **Doplnění** Plánování Sklad

Průměrná cena (CZK) . . . 769,99658

Pevná pořizovací cena. . . 770,00

Pořizovací cena. . . . . 770,00

Poslední pořizovací cena . 769,993

Obecné Fakturace **Doplnění** Plánování Sklad

Systém doplnění . . . . . Transfer

Nákup

Číslo dodavatele . . . . . 10000

Číslo zboží dodavatele. . . 10-103

Výpočet průběžné doby . . .

Transfer

Transfer z-kód . . . . . MODRÝ

- Sklad**
- Neskladované zboží
  - Skladové jednotky
  - Objednávky transferu
  - Obsah přihrádky
  - Vytvořit zaskl./vyskl.zásob
  - Příjemky
  - Dodávky
  - Vydané výr. zakázky
  - Sešity zaskladnění
  - Sešity vyskladnění
  - Sešity přesunu
  - Deníky přeřazení zboží
  - Sestavy
  - Doklady
  - Nastavit zásoby**
    - Třídy
    - Skupiny zboží
    - Kódy sledování zboží
    - Nastavení nesklad. zboží
    - Trasy transferu**
    - Šablony deníku zboží

Obecné Fakturace **Doplnění** Plánování Sklad

Způsob přibojednání . . . Dávka-pro-dávku

Včetně zásob . . . . .

Cyklus přibojednávky . . . 1T

Bezpečná průběžná doba . . .

Minimální zásoby . . . . . 2

Bod přibojednání . . . . . 250

Maximální zásoby . . . . . 0

Přibojednané množství . . . 0

Minimální obj.množství . . . 0

Maximální obj.množství . . . 0

Násobek objednávky . . . . 0

| Transfer z... | Transfer z-název | BÍLÝ      | ČERVENÝ   | MODRÝ     | POBOČKA 1 | POBOČKA 2     |
|---------------|------------------|-----------|-----------|-----------|-----------|---------------|
| BÍLÝ          | Bílý sklad       |           | VLASTDOP. |           |           |               |
| ČERVENÝ       | Červený sklad    |           |           | CIZÍ DOP. |           |               |
| ▶ MODRÝ       | Modrý sklad      | VLASTDOP. | CIZÍ DOP. |           | VLASTDOP. | VLASTDOP. ... |
| POBOČKA 1     | Pobočka 1        |           |           |           |           |               |
| POBOČKA 2     | Pobočka 2        |           |           |           |           |               |
| STŘÍBRNÝ      | Stříbrný sklad   |           |           |           |           |               |

# Příklad : pobočka 1 prodává 100 ks 70001

Obecné Fakturace Dodávky Zahraniční obchod Elektronické obchodování Záloha

Číslo . . . . . 1011 [edit]  
Zákazník-číslo . . . . . 30000 [up]  
Zákazník-číslo kontaktu . . . . . KT000003 [up]  
Zákazník-název . . . . . UNIVERSAL-TREND a.s.  
Zákazník-adresa . . . . . Lesní 14  
Zákazník-adresa 2 . . . . .  
PSČ/město zákazníka . . . . . CZ-547 01 [up] Náchod [up]  
Zákazník-kontakt . . . . . Slečna Julie Bankertová  
Počet archivovaných verzí . . . . . 0

Zúčtovací datum . . . . . 05.02.  
Datum objednávky . . . . . 05.02.  
Datum dokladu . . . . . 05.02.  
Požadované datum dodá...  
Příslibené datum dodávky .  
Číslo externího dokladu . .  
Kód prodejce . . . . . PK  
Číslo kampaně . . . . .  
Centrum odpovědnosti . . . . . PB1  
Stav . . . . . Otevřeno

| T... | Číslo | Popis     | Kód lokace | Množství | Rezervované množství | Kód měrné jednotky |
|------|-------|-----------|------------|----------|----------------------|--------------------|
| Z... | 70001 | Podstavec | POBOČKA 1  | 100      |                      | [down]             |

Informace o zboží

- Karta zboží [edit]
- Dostupnost (-100)**
- Náhrady (0)
- Prodejní ceny (0)
- Prodejní řádk... (1)

Použijeme Sešit požadavků pro návrh nákupu 70001 :

Název . . . . . VÝCHOZÍ [up]

| Systém doplnění | Typ   | Číslo | Hlášení akce | Přijmout hlášené a... | Popis     | Kód lokace | Původní množství | Množství | Kód měrné jednotky |
|-----------------|-------|-------|--------------|-----------------------|-----------|------------|------------------|----------|--------------------|
| Transfer        | Zboží | 70001 | Nová         | ✓                     | Podstavec | POBOČKA 1  |                  | 2        | KS                 |
| Transfer        | Zboží | 70001 | Nová         | ✓                     | Podstavec | POBOČKA 1  |                  | 100      | KS                 |

Podle nastavení systému doplnění na SKU (100 čistý požadavek a 2 jako bezpečnostní zásoba)

Po provedení hlášení akce a zaúčtování Transferu dostaneme na SKU :  
**Pozor – doplnit účtování zásob o lokace pobočka 1 a 2 !!!!!**

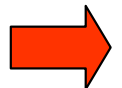



# Nastavení zásob

## Správa

- Podmínky penále
- Nastavení DM
- Třídy DM
- Podtřídy DM
- Umístění DM
- Typy pojštění
- Údržba
- Knihy odpisů
- Tabulky odpisů
- Šablony deníku DM
- Šablony deníku přeřaz. DM
- Šablony deníku pojštění
- Výběry sestav bankovního účtu
- Výběry sestav pro upomínku a penále
- Účto skupiny
  - Obecné
    - Zákazník
    - Dodavatel
    - Dlouhodobý majetek
    - Bankovní účet
    - Zásoby
    - Nastavení zásob

|           |          |        |        |        |
|-----------|----------|--------|--------|--------|
| POBOČKA 1 | PRODEJ   | 123000 | 123050 | 121000 |
| POBOČKA 1 | SUROVINY | 123000 | 123050 | 121000 |
| POBOČKA 1 | VÝROBKY  | 123000 | 123050 | 121000 |
| POBOČKA 2 | PRODEJ   | 123000 | 123050 | 121000 |
| POBOČKA 2 | SUROVINY | 123000 | 123050 | 121000 |
| POBOČKA 2 | VÝROBKY  | 123000 | 123050 | 121000 |

# Příklad : do pobočka 1 se následně transferem dostává 100 ks a 2 ks

Obecné Transfer z Transfer do Zahraniční obchod

Číslo . . . . . 1011

Zúčtovací datum . . . . . 05.02.07

Transfer z-kód . . . . . MODRÝ

Středisko Kód. . . . .

Transfer do-kód . . . . . POBOČKA 1

Projekt Kód. . . . .

Kód na cestě . . . . . VLASTDOP.

Stav . . . . . Otevřeno

| Číslo zboží | Popis     | Množství | Rezervova... | Dodané re... | Rezervova... | Kód měrn... | K dodání | Dodané m... |
|-------------|-----------|----------|--------------|--------------|--------------|-------------|----------|-------------|
| 70001       | Podstavec | 2        |              |              |              | KS          | 2        |             |
| 70001       | Podstavec | 100      |              |              |              | KS          | 100      |             |

dodat

přijmout

OK Storno

dodat

přijmout

OK Storno

Přehled skladových jednotek pro zboží 70001

| Číslo zboží | Kód varianty | Kód lokace | S... | Popis     | Zásoby |
|-------------|--------------|------------|------|-----------|--------|
| 70001       |              | MODRÝ      | N... | Podstavec | 2 208  |
| 70001       |              | POBOČKA 1  | T... | Podstavec | 102    |
| 70001       |              | POBOČKA 2  | N... | Podstavec | 0      |
| 70001       |              | ŽLUTÝ      | T... | Podstavec | 15     |

# Warehousing-supplement

Miki Skorkovský

# Základní pohled na problematiku

- Materiál se přijme na lokaci a případně na přihrádku
- Přihrádka je základní skladová jednotka
- Hlavní typy skladových pohybů :
  - Příjem
  - Zaskladnění (put-away)
  - Vyskladnění (picking)
  - Výdej
  - Přeložení (cross-docking)
- Pohyby (movements) na skladě bez změny množství (generují se pouze skladové položky)
- Adjustace množství (něco chybí, něco přebývá)

# Základní pohled na problematiku

- V manuálu MOC 8390A, strana 87-141

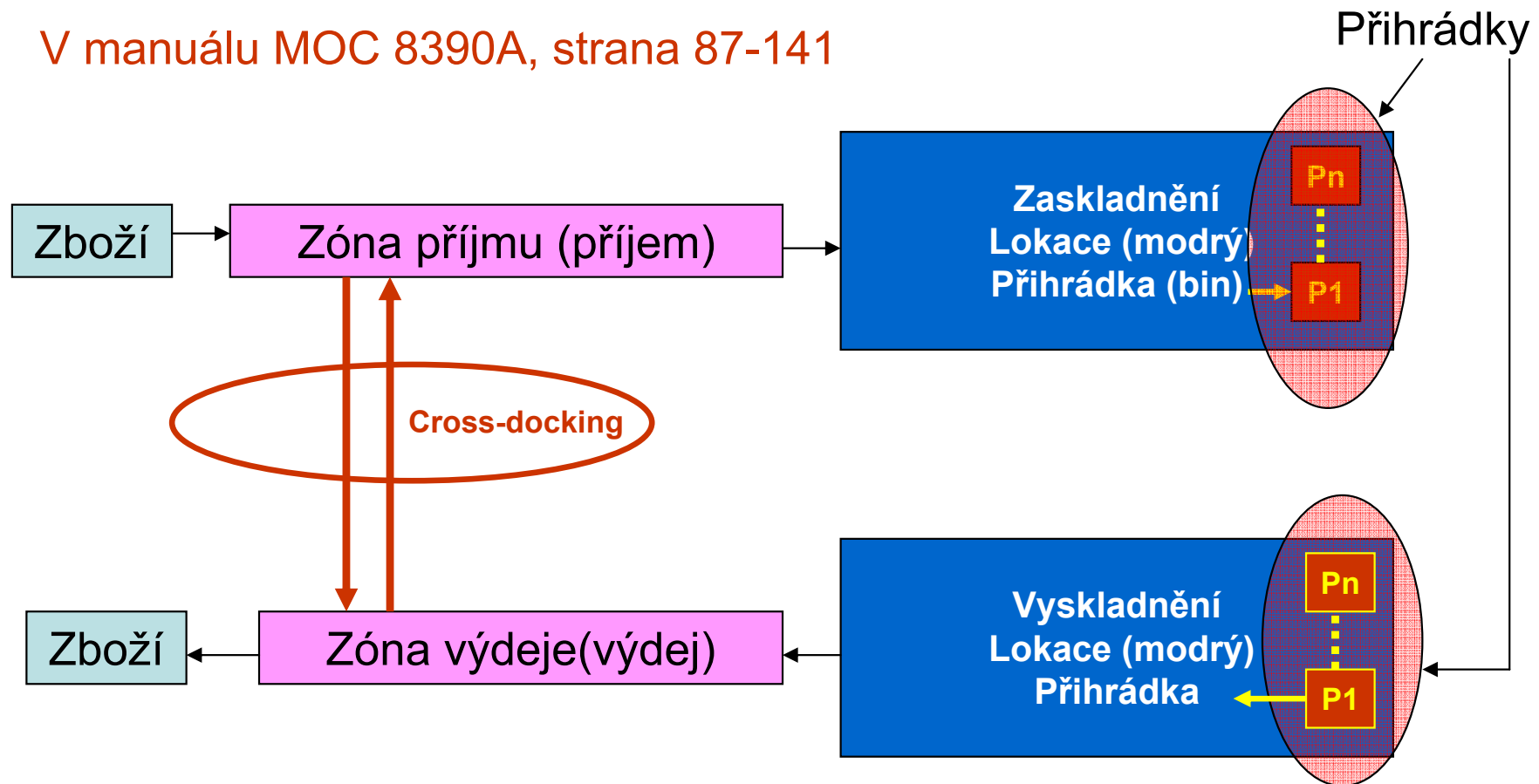

# Základní nastavení 1

- Nastavení lokace

The image displays a software interface for warehouse management. On the left, a tree view under 'Sklad' shows various settings categories, with 'Nastavení' expanded to show 'Nastavení zásob', 'Nastavení skladu', and 'Lokace'. An orange arrow points from 'Lokace' to the main window.

The main window is titled 'BÍLÝ Bílý sklad - Karta lokace' and has tabs for 'Obecné', 'Spojení', 'Sklad', 'Příhrádky', and 'Použití příhrádek'. The 'Sklad' tab is active, showing a list of settings:

| Setting                  | Value                               |
|--------------------------|-------------------------------------|
| Vyžadovat příjem         | <input checked="" type="checkbox"/> |
| Vyžadovat dodání         | <input checked="" type="checkbox"/> |
| Vyžadovat zaskladnění    | <input checked="" type="checkbox"/> |
| Použít sešit zaskladnění | <input type="checkbox"/>            |
| Vyžadovat vyskladnění    | <input checked="" type="checkbox"/> |
| Příhrádka nutná          | <input checked="" type="checkbox"/> |
| Řízené zaskladnění/vy... | <input checked="" type="checkbox"/> |
| Použít ASSD              | <input checked="" type="checkbox"/> |

Additional settings on the right include:

- Volba výchozí příhrádky: [Dropdown menu]
- Doba vyskladnění: [Text input]
- Doba zaskladnění: [Text input]
- Kód základního kalendáře: [Text input]
- Upravený kalendář: Ne
- Použít přeložení:
- Výpočet platnosti přel...: [Text input]

Buttons at the bottom: Lokace (dropdown), Nápověda.

The second window, titled 'STŘÍBRNÝ Stříbrný sklad - Karta lokace', has the 'Příhrádky' tab active. Its settings are:

| Setting                  | Value                               |
|--------------------------|-------------------------------------|
| Vyžadovat příjem         | <input type="checkbox"/>            |
| Vyžadovat dodání         | <input type="checkbox"/>            |
| Vyžadovat zaskladnění    | <input type="checkbox"/>            |
| Použít sešit zaskladnění | <input type="checkbox"/>            |
| Vyžadovat vyskladnění    | <input type="checkbox"/>            |
| Příhrádka nutná          | <input checked="" type="checkbox"/> |
| Řízené zaskladnění/vy... | <input type="checkbox"/>            |
| Použít ASSD              | <input type="checkbox"/>            |

Additional settings on the right include:

- Volba výchozí příhrádky: Pevná příhrádka
- Doba vyskladnění: [Text input]
- Doba zaskladnění: [Text input]
- Kód základního kalendáře: [Text input]
- Upravený kalendář: Ne
- Použít přeložení:
- Výpočet platnosti přel...: [Text input]

Buttons at the bottom: Lokace (dropdown), Nápověda.

# Základní nastavení 2

- Lokace-příhrádky

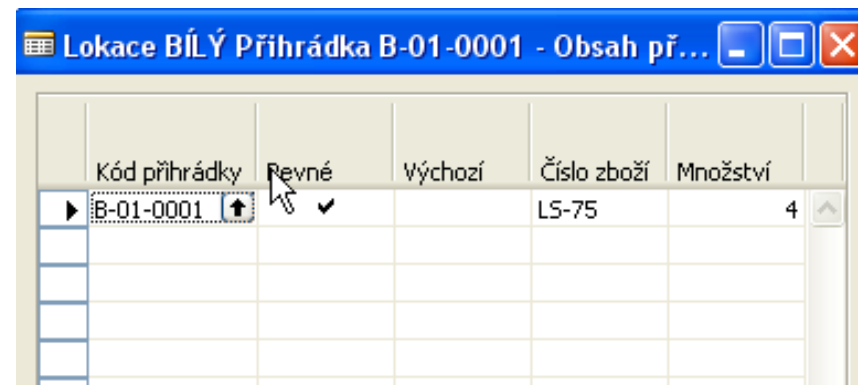
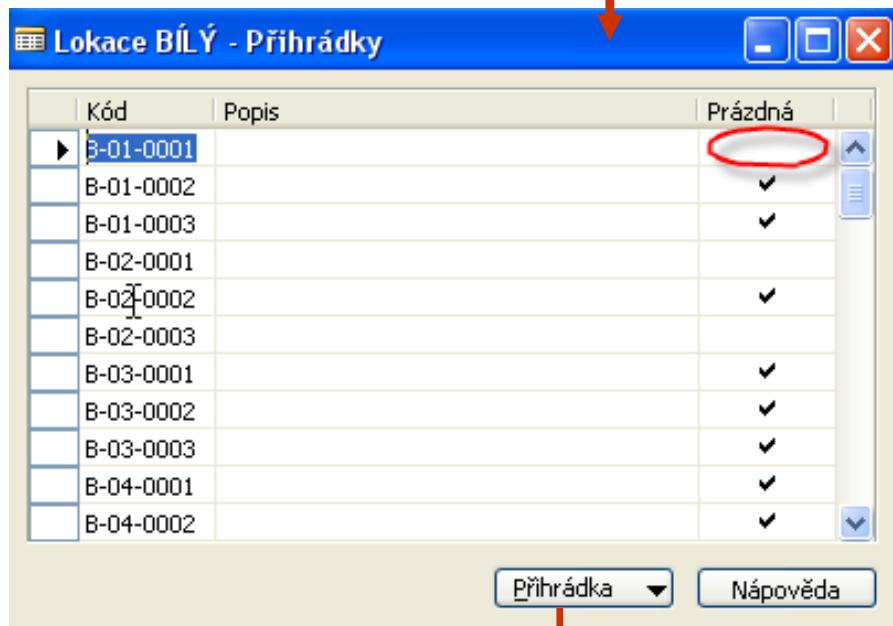
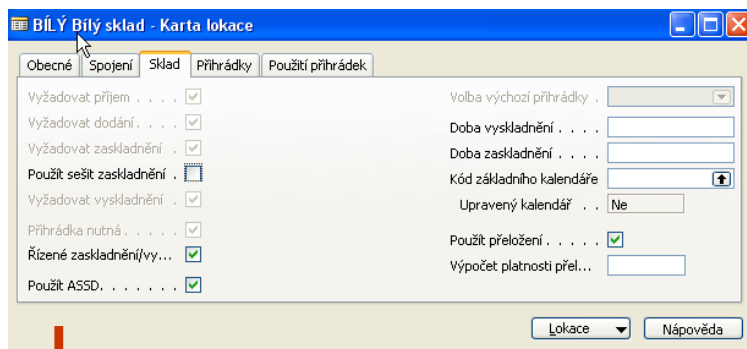

Příhrádka-Obsah

# Základní nastavení 3

**Pevné :** Zaškrtnutí v tomto poli znamená, že zboží (obsah přihrádky) je s touto přihrádkou spojeno a že by přihrádka zboží normálně obsahovat měla. Dávkovou úlohu doplnění můžete použít k umístění zboží do pevné přihrádky. Kdyby množství zboží došlo k nule, řádek obsahu přihrádky nebude odstraněn.

| Kód přihrádky | Pevné                               | Výchozí                  | Číslo zboží | Množství |
|---------------|-------------------------------------|--------------------------|-------------|----------|
| B-01-0001     | <input checked="" type="checkbox"/> | <input type="checkbox"/> | LS-75       | 4        |
|               |                                     |                          |             |          |
|               |                                     |                          |             |          |
|               |                                     |                          |             |          |

**Výchozí :** Zaškrtnutí v tomto poli označuje, že daná přihrádka pro odpovídající zboží v položce obsahu přihrádky je výchozí přihrádkou.



# Základní nastavení 4

- Přřazení kód přihrádce
  - Manuálně
  - **Automaticky pomocí**

Kódy typu přihrádek, které se budou používat pro vytvoření přihrádek a řízení pohybů ve skladě – viz další snímky

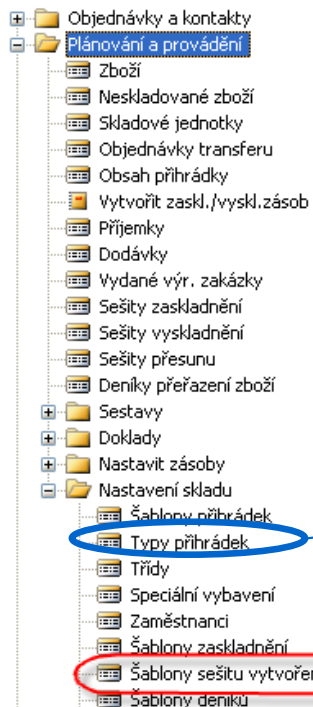

| Kód        | Popis                     | Příjem | Dodání | Zaskladnění | Vyskladnění |
|------------|---------------------------|--------|--------|-------------|-------------|
| DODAVKA    | Dodávka                   |        | ✓      |             |             |
| KVAL       | Bez typu                  |        |        |             |             |
| PŘÍJEM     | Příjem                    | ✓      |        |             |             |
| VYSKL      | Vyskladnění               |        |        |             | ✓           |
| VYSKLZASKL | Zaskladnění a vyskladnění |        |        | ✓           | ✓           |
| ZASKL      | Zaskladnění               |        |        | ✓           |             |

**Bude vysvětleno na dalších snímcích**

# Základní nastavení 5

- Vytvořte Lokaci Oranžová a z lokace Bílá (Tlačítko Zóny) přes Clipborad zkopírujte nastavení zón pro tuto lokaci do lokace oranžové

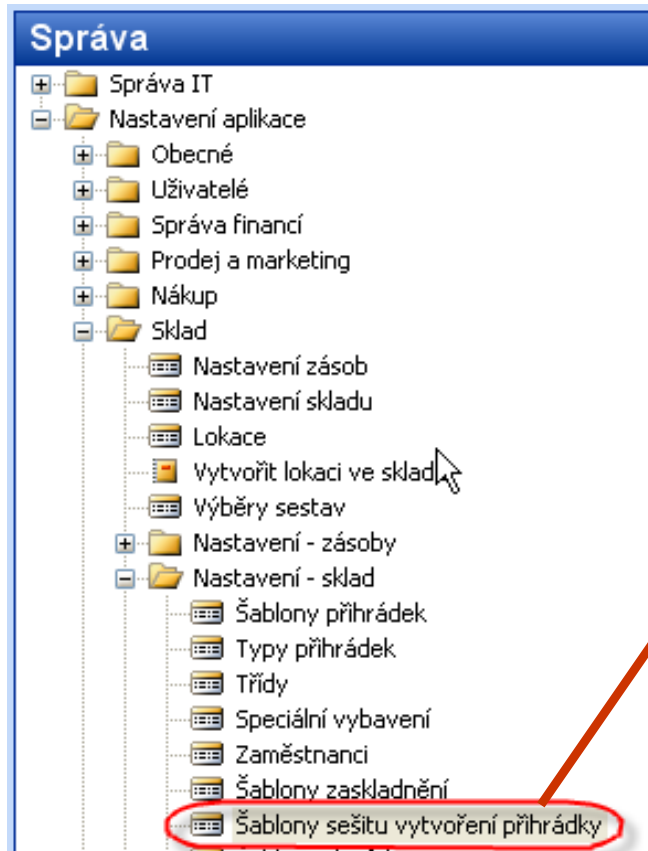

Vytvořte Přihr2 =Sešit přihrádek 2 a v Typu =Přihrádka a pomocí tlačítka přiřadte Kód **Lokace=Oranžová**

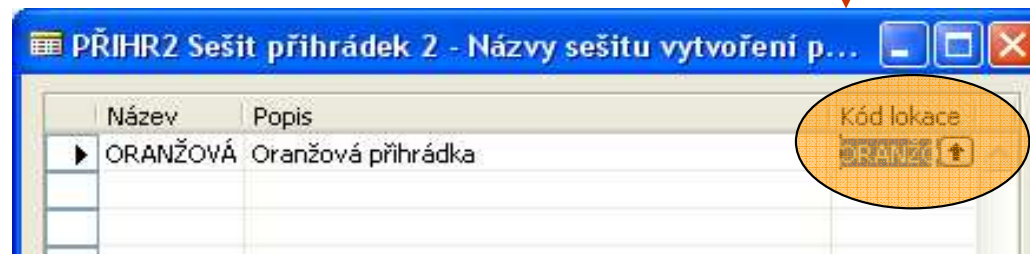
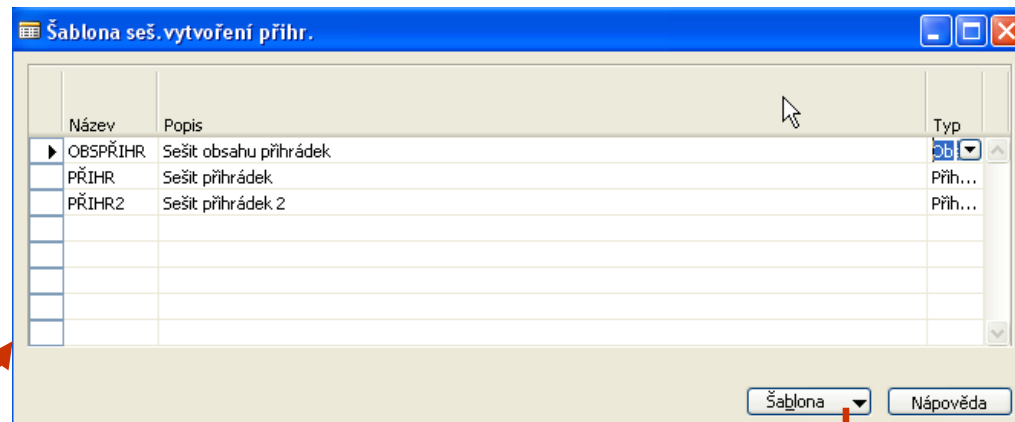

# Základní nastavení 6

Ručně vytvoříte Šablonu přihrádky

| Kód      | Popis                       | Kód lokace | Popis přihrádky |
|----------|-----------------------------|------------|-----------------|
| ORANŽOVÁ | přihrádky oranžového skladu | ORANŽOVÁ   | Pro pomeranče   |

Ručně doplníte kód do Sešitu vytvoření přihrádky (např. O\_001)

| Kód přihr... | Popis |
|--------------|-------|
| O_001        |       |

**Poznámka : pokud chceme vytvořit ručně třeba jednu přihrádku tak O\_001, jinak Je k dispozici dávka na vytvoření přihrádek (návrh kódů a následně F11)**

# Základní nastavení-pomocí dávky 7

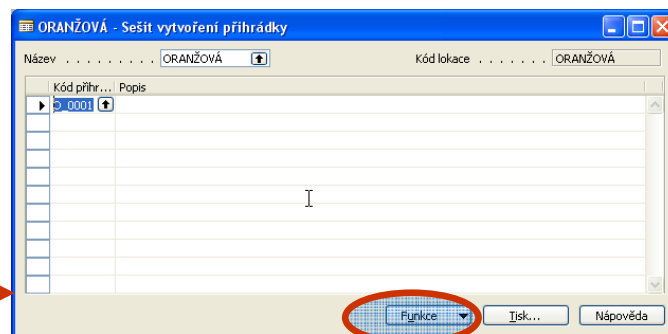
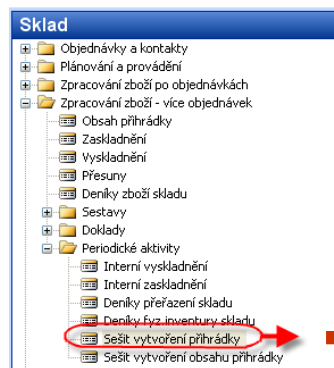

→ F11

Obrázek z předešlého snímku

Možno doplnit ručně (F6 a F8)

Možnosti

Kód šablony příhrádky . . . ORANŽOVÁ

Popis . . . . . příhrádky oranžového skladu

Kód lokace . . . . . ORANŽOVÁ

Kód zóny . . . . .

Regál

Od čísla . . . . . O\_R1

Do čísla . . . . . O\_R2

Sekce

Od čísla . . . . . \_001

Do čísla . . . . . \_010

Úroveň

Od čísla . . . . .

Do čísla . . . . .

Oddělovač pole . . . . .

Zkontrolovat exist.přih...

| Název . . . . . ORANŽOVÁ |              |               | Kód typu... |
|--------------------------|--------------|---------------|-------------|
| Kód zóny                 | Kód příhr... | Popis         |             |
| ► PŘÍJEM                 | O_R1_001     | Pro pomeranče | PŘÍJEM      |
| PŘÍJEM                   | O_R1_002     | Pro pomeranče | PŘÍJEM      |
| PŘÍJEM                   | O_R1_003     | Pro pomeranče | PŘÍJEM      |
| PŘÍJEM                   | O_R1_004     | Pro pomeranče | PŘÍJEM      |
| VYSKL                    | O_R1_005     | Pro pomeranče | VYSKLZA...  |
| VYSKL                    | O_R1_006     | Pro pomeranče | VYSKLZA...  |
| VYSKL                    | O_R1_007     | Pro pomeranče | VYSKLZA...  |
| VYSKL                    | O_R1_008     | Pro pomeranče | VYSKLZA...  |
| VYSKL                    | O_R1_009     | Pro pomeranče | VYSKLZA...  |
| VYSKL                    | O_R1_010     | Pro pomeranče | VYSKLZA...  |
| VYSKL                    | O_R2_001     | Pro pomeranče | VYSKLZA...  |
| VYSKL                    | O_R2_002     | Pro pomeranče | VYSKLZA...  |
| VYSKL                    | O_R2_003     | Pro pomeranče | VYSKLZA...  |
| VYSKL                    | O_R2_004     | Pro pomeranče | VYSKLZA...  |
| VYSKL                    | O_R2_005     | Pro pomeranče | VYSKLZA...  |
| DODAVKA                  | O_R2_006     | Pro pomeranče | DODAVKA     |
| DODAVKA                  | O_R2_007     | Pro pomeranče | DODAVKA     |
| DODAVKA                  | O_R2_008     | Pro pomeranče | DODAVKA     |
| DODAVKA                  | O_R2_009     | Pro pomeranče | DODAVKA     |
| DODAVKA                  | O_R2_010     | Pro pomeranče | DODAVKA     |

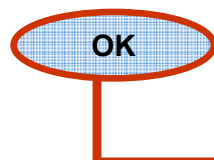

**Poznámka : vytvoření pomocí dávky a následně F11- vytvoření příhrádek. Pozor : v Lokaci Oranžová musí být zatrženo příhrádka nutná=ANO**

# Základní nastavení-ruční nastavení 7

Název ..... ORANŽOVÁ      Kód lokace ..... ORANŽOVÁ

| Kód zóny | Kód příhr... | Popis         | Kód typu... |
|----------|--------------|---------------|-------------|
| PŘÍJEM   | O_R3_001     | Pro pomeranče | PŘÍJEM      |
| VYSKL    | O_R4_001     | Pro pomeranče | VYSKLZA...  |
| DODAVKA  | O_R5_001     | Pro pomeranče | DODAVKA     |

F6

| Kód       | Popis                   |
|-----------|-------------------------|
| ADJUST... | Virtuální pro adjustaci |
| DODAVKA   | Dodací zóna             |
| KVAL      | Zóna kontroly kvality   |
| OBJEMNÉ   | Skladovací zóna         |
| PŘELOŽENÍ | Přeložení               |
| PŘÍJEM    | Přijímací zóna          |
| REGÁL     | Zóna regálů             |
| VYSKL     | Vyskladňovací zóna      |
| VÝROBA    | Výroba                  |

F6

Typy příhrádek

| Kód        | Popis                     | Příjem | Dodání | Zaskladnění | Vyskladnění |
|------------|---------------------------|--------|--------|-------------|-------------|
| DODAVKA    | Dodávka                   |        | ✓      |             |             |
| KVAL       | Bez typu                  |        |        |             |             |
| PŘÍJEM     | Příjem                    | ✓      |        |             |             |
| VYSKL      | Vyskladnění               |        |        |             | ✓           |
| VYSKLZASKL | Zaskladnění a vyskladnění |        |        | ✓           | ✓           |
| ZASKL      | Zaskladnění               |        |        | ✓           |             |

Nápověda

# Základní nastavení 8

Doplníme nejen Příhrádka nutná, ale i řízené zaskladnění/vyskladnění nutné. Výsledkem bude, že bude možné na další záložce vložit kódy dodací a příjmové příhrádky z množiny právě vytvořených příhrádek pro lokaci oranžová

The image shows two screenshots of a software configuration interface. The left screenshot shows the 'Příhrádky' tab with several checkboxes. The checkbox 'Použit sešit zaskladnění' is circled in red. The right screenshot shows the 'Použití příhrádek' tab with fields for 'Kód příjmové příhrádky' (O\_R3\_001) and 'Kód dodací příhrádky' (R5\_001). An arrow points from the red circle in the left screenshot to the 'Příhrádky' tab in the right screenshot.

Poznámka : pro příklad příjmu a zaskladnění resp. Vyskladnění a výdeje je možné použít i lokací Bílá !!!!!!!

# Základní nastavení 9

Po přiřazení, které proběhlo ručně na snímku Základní nastavení ručně 7 máme :

Obecné Spojení Sklad **Příhrádky** Použití příhrádek

**Příjem**  
Kód příjmové příhrádky : O\_R3\_001

**Dodávka**  
Kód dodací příhrádky : O\_R5\_001

**Výroba**  
Kód příhrádky dílny :  
Kód vstupní výrobní při... :  
Kód výstupní výrobní p... :

| Kód lokace | Kód zóny | Kód      | Popis         | Kód typu při... | Prázdná |
|------------|----------|----------|---------------|-----------------|---------|
| ORANŽOVÁ   |          | O_R1_001 | Pro pomeranče |                 | ✓       |
| ORANŽOVÁ   |          | O_R1_002 | Pro pomeranče |                 | ✓       |
| ORANŽOVÁ   |          | O_R1_003 | Pro pomeranče |                 | ✓       |
| ORANŽOVÁ   |          | O_R1_004 | Pro pomeranče |                 | ✓       |
| ORANŽOVÁ   |          | O_R1_005 | Pro pomeranče |                 | ✓       |
| ORANŽOVÁ   |          | O_R1_006 | Pro pomeranče |                 | ✓       |
| ORANŽOVÁ   |          | O_R1_007 | Pro pomeranče |                 | ✓       |
| ORANŽOVÁ   |          | O_R1_008 | Pro pomeranče |                 | ✓       |
| ORANŽOVÁ   |          | O_R1_009 | Pro pomeranče |                 | ✓       |
| ORANŽOVÁ   |          | O_R1_010 | Pro pomeranče |                 | ✓       |
| ORANŽOVÁ   |          | O_R2_001 | Pro pomeranče |                 | ✓       |
| ORANŽOVÁ   |          | O_R2_002 | Pro pomeranče |                 | ✓       |
| ORANŽOVÁ   |          | O_R2_003 | Pro pomeranče |                 | ✓       |
| ORANŽOVÁ   |          | O_R2_004 | Pro pomeranče |                 | ✓       |
| ORANŽOVÁ   |          | O_R2_005 | Pro pomeranče |                 | ✓       |
| ORANŽOVÁ   |          | O_R2_006 | Pro pomeranče |                 | ✓       |
| ORANŽOVÁ   |          | O_R2_007 | Pro pomeranče |                 | ✓       |
| ORANŽOVÁ   |          | O_R2_008 | Pro pomeranče |                 | ✓       |
| ORANŽOVÁ   |          | O_R2_009 | Pro pomeranče |                 | ✓       |
| ORANŽOVÁ   |          | O_R2_010 | Pro pomeranče |                 | ✓       |
| ORANŽOVÁ   | PŘÍJEM   | O_R3_001 | Pro pomeranče | PŘÍJEM          | ✓       |
| ORANŽOVÁ   | VYSKL    | O_R4_001 | Pro pomeranče | VYSKLZASKL      | ✓       |
| ORANŽOVÁ   | DODAVKA  | O_R5_001 | Pro pomeranče | DODAVKA         | ✓       |

Vytvořeno dávkou, kde jsme ručně nedoplňovali  
Kódy zón a Kódy typů příhrádek

# Základní nastavení 10

**V Nástroje->Zabezpečení->Přihlášení do DB uveďte 2 pracovníky a přiřadte jim role SUPER  
Pokud možno bez hesla !!! Ve správě –Nastavení aplikace->Sklad zaveďte ID zaměstnanců skladu  
Pro vybrané lokace. Pro další příklad se pak přihlásíte jako jeden z nich s tím, že budete používat  
jemu přiřazenou skladovou lokaci a zatrhnout jako Výchozí !!!!!!!!!!!!!!!!!!!!!!!!!!!!!**

| ID uživat... | Název uživatele      | Kód lokace | Výchozí                             |
|--------------|----------------------|------------|-------------------------------------|
| FRANTA       | Zaměstnanec skladu 2 | BÍLÝ       | <input checked="" type="checkbox"/> |
| MIKI         | Zaměstnanec skladu 1 | ORANŽOVÁ   | <input checked="" type="checkbox"/> |

| ID role | Název role                     |
|---------|--------------------------------|
| SUPER   | This role has all permissions. |

- Nastavení aplikace
  - Obecné
  - Uživatelé
  - Správa financí
  - Prodej a marketing
  - Nákup
  - Sklad
    - Nastavení zásob
    - Nastavení skladu
    - Lokace
    - Vytvořit lokaci ve skladu
    - Výběry sestav
    - Nastavení - zásoby
    - Nastavení - sklad
      - Šablony příhrádek
      - Typy příhrádek
      - Třídy
      - Speciální vybavení
      - Zaměstnanci

| ID uživat... | Název uživatele      | Kód lokace |
|--------------|----------------------|------------|
| FRANTA       | Zaměstnanec skladu 2 | BÍLÝ       |
| MIKI         | Zaměstnanec skladu 1 | ORANŽOVÁ   |

Bez tohoto zatržení  
Dostanete při vytváření  
Zaskladnění (vyskladnění)  
Hlášku **Není co vytvořit**



# Základní nastavení 11

Doplňující nastavení lokace Oranžová - > Kód šablony zaskladnění

Obecné Spojení Sklad Přihrádky Použití přihrádek

Speciální vybavení . . . . .

Použití kapacity přihrádky Nikdy nekontr...

Povolit rozbalení. . . . .

Zaskladnění

Kód šablony zaskladnění . STD

Vždy vytvořit řádek za...

Vyskladnění

Vždy vytvořit řádek vy...

Obecné

Kód. . . . . STD

Popis . . . . . Standardní šablona

|   | Najít pevnou přihrádku              | Najít plovoucí přihrádku | Najít stejné zboží | Najít shodu měrné jednotky | Najít přih.s niž.než min.množ. | Najít prázdnou přihrádku | Popis |
|---|-------------------------------------|--------------------------|--------------------|----------------------------|--------------------------------|--------------------------|-------|
| ▶ | <input checked="" type="checkbox"/> |                          | ✓                  | ✓                          | ✓                              |                          |       |
|   | ✓                                   |                          | ✓                  | ✓                          |                                |                          |       |
|   |                                     | ✓                        | ✓                  | ✓                          |                                |                          |       |
|   |                                     | ✓                        | ✓                  |                            |                                |                          |       |
|   |                                     | ✓                        |                    |                            |                                | ✓                        |       |
|   |                                     | ✓                        |                    |                            |                                |                          |       |

# Základní nastavení 12

- Správa->Správa financí ->Účto skupiny->Nastavení zásob

| Kód lokace | Kód účto... | Skladový... | Skladový... | Účet ned... | Účet spo... | Účet změ... | Účet změ... | Účet odc... | Účet odc... | Účet odc... | Účet odc... |
|------------|-------------|-------------|-------------|-------------|-------------|-------------|-------------|-------------|-------------|-------------|-------------|
|            | PRODEJ      | 132100      | 132110      | 121000      | 501060      | 611000      | 613000      | 611100      | 611200      | 611500      | 611400      |
|            | SUROVINY    | 112000      | 112050      | 121000      | 501060      | 611000      | 613000      | 611100      | 611200      | 611500      | 611400      |
|            | VÝROBKY     | 123000      | 123050      | 121000      | 501060      | 611000      | 613000      | 611100      | 611200      | 611500      | 611400      |
| BÍLÝ       | PRODEJ      | 132100      | 132110      | 121000      | 501060      | 611000      | 613000      | 611100      | 611200      | 611500      | 611400      |
| BÍLÝ       | SUROVINY    | 112000      | 112050      | 121000      | 501060      | 611000      | 613000      | 611100      | 611200      | 611500      | 611400      |
| BÍLÝ       | VÝROBKY     | 123000      | 123050      | 121000      | 501060      | 611000      | 613000      | 611100      | 611200      | 611500      | 611400      |
| CIZÍ DOP.  | PRODEJ      | 132100      | 132110      |             |             |             |             |             |             |             |             |
| CIZÍ DOP.  | SUROVINY    | 112000      | 112050      |             |             |             |             |             |             |             |             |
| CIZÍ DOP.  | VÝROBKY     | 123000      | 123050      |             |             |             |             |             |             |             |             |
| ČERVENÝ    | PRODEJ      | 132100      | 132110      | 121000      | 501060      | 611000      | 613000      | 611100      | 611200      | 611500      | 611400      |
| ČERVENÝ    | SUROVINY    | 112000      | 112050      | 121000      | 501060      | 611000      | 613000      | 611100      | 611200      | 611500      | 611400      |
| ČERVENÝ    | VÝROBKY     | 123000      | 123050      | 121000      | 501060      | 611000      | 613000      | 611100      | 611200      | 611500      | 611400      |
| MODRÝ      | PRODEJ      | 132100      | 132110      | 121000      | 501060      | 611000      | 613000      | 611100      | 611200      | 611500      | 611400      |
| MODRÝ      | SUROVINY    | 112000      | 112050      | 121000      | 501060      | 611000      | 613000      | 611100      | 611200      | 611500      | 611400      |
| MODRÝ      | VÝROBKY     | 123000      | 123050      | 121000      | 501060      | 611000      | 613000      | 611100      | 611200      | 611500      | 611400      |
| ORANŽOVÁ   | PRODEJ      | 123000      | 123050      | 121000      | 501060      | 611000      | 613000      | 611100      | 611200      | 611500      | 611400      |

Bez tohoto nastavení nemůžete fakturovat !!!!

# Nákup-příjem-zaskladnění

106024 UP Liberec s.p. - Nákupní objednávka

Obecné Fakturace Dodávky Zahraniční obchod Elektronické obchodování Záloha

Číslo . . . . . 106024 ...  
Nákup od dodavatele . . . 10000 ↑  
Číslo kontaktu dodava... KT000066 ↑  
Název dodavatele . . . UP Liberec s.p.  
Adresa dodavatele . . . Masarykova 12  
Adresa dodavatele 2 . . .  
Dodavatel-PSČ/město . . CZ-460 01 ↑ Liberec ↑  
Kontakt dodavatele . . . Paní Nicholas Christopoulos  
Počet archivovaných v... 0

Zúčtovací datum . . . . 10.02.07  
Datum objednávky . . . . 10.02.07  
Datum dokladu . . . . . 10.02.07  
Číslo obj.dodavatele...  
Číslo dodávky dodavat...  
Číslo faktury dodavatele.  
Kód adresy objednávky . . . . . ↑  
Kód nákupčího . . . . . RL ↑  
Centrum odpovědnosti . . . . . ↑  
Stav . . . . . Otevřeno

| T.. | Číslo | Popis                     | Kód lokace | Množství | Rezervo... | Kód měř... | Nákupní ... | Částka na řá.. |
|-----|-------|---------------------------|------------|----------|------------|------------|-------------|----------------|
| ▶   | zbi   | 80004 Počítač III 800 MHz | ORANŽOVÁ   | 10       |            | KS         | 9,30        | 93,0           |

Objednávka ▼ Řádek ▼ Funkce ▼ Účtování ▼ Tisk... Nápověda

Funkce->Vydat->Vytvořit příjemku na sklad - >



# Nákup-příjem-zaskladnění

Lokace-Zóna-Přihrádka

Obecné

Číslo . . . . . PR000005

Kód lokace . . . . . ORANŽOVÁ

Kód zóny . . . . . PŘÍJEM

Kód přihrádky . . . . . O\_R3\_001

Stav dokladu . . . . .

Zúčtovací datum . . . . . 10.02.07

Číslo dodávky dodavat... [ ]

Přiřazené ID uživatele . . . [ ]

Datum přiřazení . . . . . [ ]

Čas přiřazení . . . . . [ ]

Způsob třídění . . . . . [ ]

| P..   | Číslo pův... | Číslo zboží | Popis               | Množství | K příjmu | Přijaté m... | Zbývající... | Datum v... | Kód měř... |
|-------|--------------|-------------|---------------------|----------|----------|--------------|--------------|------------|------------|
| ▶ N.. | 106024       | 80004       | Počítač III 800 MHz | 10       | 10       | 0            | 10           | 11.02.07   | KS         |

Přiřadí se ID uživatele pro lokaci Oranžová

Obecné

Číslo . . . . . PR000005

Kód lokace . . . . . ORANŽOVÁ

Kód zóny . . . . . PŘÍJEM

Kód přihrádky . . . . . O\_R3\_001

Stav dokladu . . . . .

Zúčtovací datum . . . . . 10.02.07

Číslo dodávky dodavat... [ ]

Přiřazené ID uživatele . . . MIKI

Datum přiřazení . . . . . 10.02.07

Čas přiřazení . . . . . 11:45:06

Způsob třídění . . . . . [ ]

| P..   | Číslo pův... | Číslo zboží | Popis               | Množství | K příjmu | Přijaté m... | Zbývající... | Datum v... | Kód měř... | Množství... |
|-------|--------------|-------------|---------------------|----------|----------|--------------|--------------|------------|------------|-------------|
| ▶ N.. | 106024       | 80004       | Počítač III 800 MHz | 10       | 10       | 0            | 10           | 11.02.07   | KS         | 1           |

F11

?

Chcete zaúčtovat příjem?

Ano Ne

# Nákup-příjem-zaskladnění- položky skladu po příjmu

- Objednávky a kontakty
  - Dodavatelé
  - Nákupní objednávky
  - Objednávky nákupní vratky
  - Zákazníci
  - Prodejní objednávky
  - Objednávky prodejní vratky
  - Objednávky transferu
  - Vydané výr. zakázky
- Sestavy
- Plánování a provádění
- Zpracování zboží po objednávkách
- Zpracování zboží - více objednávek
- Zásoby
- Historie
  - Zaúčtované doklady
  - Zapsané doklady
  - Žurnály
    - Žurnály
    - Žurnály zboží
    - Žurnály kusovníků
- Sestavy
- Nastavení

| Číslo | Od polož... | Do polož... | Datum v... | Kód pův... | ID uživat... | Název lis... |
|-------|-------------|-------------|------------|------------|--------------|--------------|
| 1     | 1           | 17          | 27.04.06   | DENZBOŽÍ   |              | VÝCHOZÍ      |
| 2     | 18          | 65          | 27.04.06   | DENZBSKL   |              | VÝCHOZÍ      |
| 3     | 66          | 71          | 27.04.06   | VYSKLAD    |              |              |
| 4     | 72          | 77          | 27.04.06   | VYSKLAD    |              |              |
| 5     | 78          | 78          | 10.02.07   | NÁKUP      | MIKI         |              |

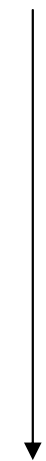
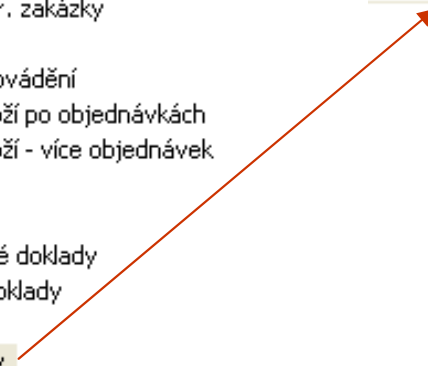

| Typ položky | Kód zóny | Kód příh... | Číslo zboží | Popis | Kód vari... | Množství | Kód měř... | P.. | Číslo pův... | Číslo řád... | Kód příčiny | T.. | Číslo skla... | Datum z... |
|-------------|----------|-------------|-------------|-------|-------------|----------|------------|-----|--------------|--------------|-------------|-----|---------------|------------|
| Příjem      | PRÍJEM   | O_R3_001    | 80004       |       |             | 10       | KS         | N.. | 106024       | 10000        |             | P.. | P_000003      | 10.02.07   |

# Nákup- zaskladnění

**Sklad**

- Objednávky a kontakty
  - Dodavatelé
  - Nákupní objednávky
  - Objednávky nákupní vratky
  - Zákazníci
  - Prodejní objednávky
  - Objednávky prodejní vratky
  - Objednávky transferu
  - Vydané výr. zakázky
- Sestavy
- Plánování a provádění
- Zpracování zboží po objednávkách
- Zpracování zboží - více objednávek
  - Obsah přihrádky
  - Zaskladnění**
  - vyskladnění
  - Přesuny
  - Deníky zboží skladu
- Sestavy
- Doklady
- Periodické aktivity
- Zásoby
- Historie
- Nastavení

Obecné

Číslo . . . . . Z5000003

Kód lokace . . . . . ORANŽOVÁ

Filtr rozbalení . . . . .

Přiřazené ID uživatele . . . . .

Datum přiřazení . . . . .

Čas přiřazení . . . . .

Způsob třídění . . . . .

| P.. d.. | Číslo původu | Číslo zboží | Popis               | Kód lokace | Kód zóny | Kód přihrádky | Množství | Množ.ke zpracování | Zpracov... množství | Zbývající množství | Datum vyřízení | Kód měrné jednotky |
|---------|--------------|-------------|---------------------|------------|----------|---------------|----------|--------------------|---------------------|--------------------|----------------|--------------------|
| N..     | 106025       | 80004       | Počítač III 800 MHz | ORANŽOVÁ   | PŘÍJEM   | O_R3_001      | 10       | 10                 | 0                   | 10                 | 11.02.07       | KS                 |
| N..     | 106025       | 80004       | Počítač III 800 MHz | ORANŽOVÁ   | VYSKL    | O_R4_001      | 10       | 10                 | 0                   | 10                 | 11.02.07       | KS                 |

Zaskladnění Řádek Funkce Zápis Tisk... nápověda

Chcete zapsat doklad pro Zaskladnění?

Ano Ne

# Nákup- zaskladnění

- Objednávky a kontakty
  - Dodavatelé
  - Nákupní objednávky
  - Objednávky nákupní vratky
  - Zákazníci
  - Prodejní objednávky
  - Objednávky prodejní vratky
  - Objednávky transferu
  - Vydané výr. zakázky
- Sestavy
- Plánování a provádění
- Zpracování zboží po objednávkách
- Zpracování zboží - více objednávek
- Zásoby
- Historie
  - Zaúčtované doklady
  - Zapsané doklady
    - Zapsaná zaskladnění
    - Zapsaná vyskladnění
    - Zapsané přesuny
  - Žurnály
  - Sestavy
- Nastavení

**Obecné**

Číslo . . . . . SZ\_000002

Číslo aktivity skladu . . . . . Z5000003

Kód lokace . . . . . ORANŽOVÁ

Datum zápisu . . . . . 10.02.07

Přiřazené ID uživatele . . . . .

Datum přiřazení . . . . .

Čas přiřazení . . . . .

Způsob třídění . . . . .

Kolikrát vytištěno . . . . . 0

| P.. | Číslo pův... | Datum v... | Kód zóny | Kód přihr... | Číslo zboží | Kód vari... | Popis               |
|-----|--------------|------------|----------|--------------|-------------|-------------|---------------------|
| N.. | 106025       | 11.02.07   | PŘÍJEM   | O_R3_001     | 80004       |             | Počítač III 800 MHz |
| N.. | 106025       | 11.02.07   | VYSKL    | O_R4_001     | 80004       |             | Počítač III 800 MHz |

A položky skladu (v rámci příkladu byla autorem dodána další položka nákup 10 ks)- POZOR : dále z NO účtovat jenom fakturaci

| Číslo | Od polož... | Do polož... | Datum v... | Kód pův... | ID uživat... | Název lis... |
|-------|-------------|-------------|------------|------------|--------------|--------------|
|       | 1           | 1           | 17         | 27.04.06   | DENZBOŽÍ     | VÝCHOZÍ      |
|       | 2           | 18          | 65         | 27.04.06   | DENZBSKL     | VÝCHOZÍ      |
|       | 3           | 66          | 71         | 27.04.06   | VYSKLAD      |              |
|       | 4           | 72          | 77         | 27.04.06   | VYSKLAD      |              |
|       | 5           | 78          | 78         | 10.02.07   | NÁKUP        | MIKI         |
|       | 6           | 79          | 79         | 10.02.07   | NÁKUP        | MIKI         |
|       | 7           | 80          | 81         | 10.02.07   | ZASKLAD      | MIKI         |

# Nákup-dokončení operace

Obecné Fakturace Příjemky Zahraniční obchod BizTalk

Číslo . . . . . 108029 

Nákup od dodavatele . . . 10000

Číslo kontaktu dodava... KT000066

Název dodavatele . . . UP Liberec s.p.

Adresa dodavatele . . . Masarykova 12

Adresa dodavatele 2 . . .

Dodavatel-PSČ/město . . CZ-460 01 Liberec

Kontakt dodavatele . . . Paní Nicholas Christopoulos

Zúčtovací datum. . . . . 10.02.07

Datum dokladu . . . . . 10.02.07

Číslo objednávky . . . . . 106025

Původně přiřazené číslo . . .

Číslo obj.dodavatele. . .

Číslo faktury dodavatele . DFDFDF

Kód adresy objednávky . . .

Kód nákupčího. . . . . RL

Centrum odpovědnosti. . LIBEREC

Kolikrát vytištěno . . . . . 0

| T..   | Číslo | Popis               | Množství | Kód měř... | Nákupní ... | Jednotková c... |
|-------|-------|---------------------|----------|------------|-------------|-----------------|
| ▶ Z.. | 80004 | Počítač III 800 MHz | 10       | KS         | 9,30        | 17,30           |



# Prodej-vyskladnění -dodávka

1003 Krásný domov, spol. s r.o. - Prodejní objednávka

Obecné Fakturace Dodávky Zahraniční obchod Elektronické obchodování Záloha

Číslo . . . . . 1003

Zákazník-číslo . . . . . 40000

Zákazník-číslo kontaktu . . . . . KT000004

Zákazník-název . . . . . Krásný domov, spol. s r.o.

Zákazník-adresa . . . . . Zelená 256

Zákazník-adresa 2. . . . .

PSČ/město zákazníka . . . . . CZ-301 00 Plzeň

Zákazník-kontakt . . . . . Pan Patrick Sands

Počet archivovaných v... 0

Zúčtovací datum . . . . . 10.02.07

Datum objednávky . . . . . 10.02.07

Datum dokladu . . . . . 10.02.07

Požadované datum do...

Přislíbené datum dodávky

Číslo externího dokladu . . . . .

Kód prodejce . . . . . PK

Číslo kampaně. . . . .

Centrum odpovědnosti **DORNYCH**

Stav . . . . . Otevřeno

Informace o zákazníkovi

Zákazník

- Adresy příjemce (0)
- Kontakty (1)
- Historie pr...

Plátce

- Dostupný ... 0

Informace o zboží

- Karta zboží
- Dostupnost (15)
- Náhrady (0)
- Prodejní ceny (0)
- Prodejní řád... (0)

| T.. | Číslo | Popis                     | Kód lokace      | Množství | Rezervo... | Kód měř... | Jednotk... |
|-----|-------|---------------------------|-----------------|----------|------------|------------|------------|
| ▶   | Z..   | 80004 Počítač III 800 MHz | <b>ORANŽOVÁ</b> | 3        |            | KS         | 17,30      |

Bylo vytvořeno Centrum odpovědnosti Dornych s lokací Oranžová

Objednávka Rádek Funkce Účtování Tisk Nápověda

Funkce->Vydat doklad->Funkce->vytvořit dodávku ze skladu

Next slide

# Prodej-vyskladnění -dodávka

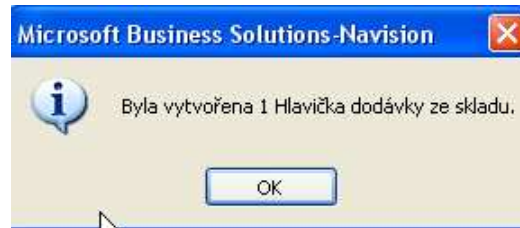

Zatím není vytvořena položka skladu

**DOD000006 - Dodávka ze skladu**

**Byl doplněn zaměstnanec skladu pro lokaci Oranžová**

Obecné   Dodávky

Číslo . . . . . DOD000006

Kód lokace . . . . . ORANŽOVÁ

Kód zóny . . . . . DODAVKA

Kód přihrádky . . . . . O\_R5\_001

Stav dokladu . . . . .

Stav . . . . . Otevřeno

Zúčtovací datum . . . . . 10.02.07

Přiřazené ID uživatele . . . . . MIKI

Datum přiřazení . . . . . 11.02.07

Čas přiřazení . . . . . 13:11:17

Způsob třídění . . . . .

| P..   | Číslo pův... | Číslo zboží | Popis               | Množství | K dodání | Dodané ... | Zbývající... | Datum v... | Kód měř... | Mno |
|-------|--------------|-------------|---------------------|----------|----------|------------|--------------|------------|------------|-----|
| ▶ P.. | 1003         | 80004       | Počítač III 800 MHz | 3        | 0        | 0          | 3            | 10.02.07   | K5         |     |

Dodávka   Řádek   **Funkce**   Účtování   Tisk...   Nápověda

Vytvořit vyskladnění

# Prodej-vyskladnění -dodávka

Možnosti

Přiřazené ID uživatele . . . MIKI

Metoda třídění pro  
ř.aktivit . . . . .

Nastavit filtr rozbalení . .

Nevyplňovat množ.ke ...

Tisk dokladu . . . . .

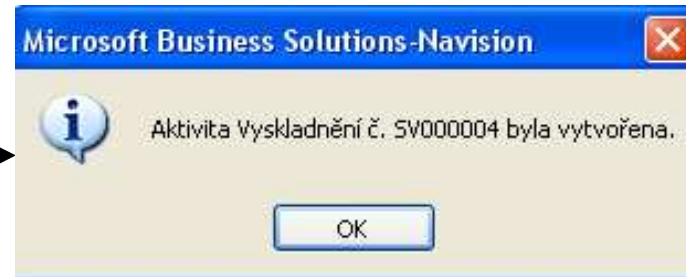

# Prodej-vyskladnění -dodávka

Obecné **Dodávky**

Byl doplněn zaměstnanec skladu pro lokaci Oranžová

Číslo . . . . . DOD000006

Zúčtovací datum . . . . . 10.02.07

Kód lokace . . . . . ORANŽOVÁ

Přřazené ID uživatele . . . . . MIKI

Kód zóny . . . . . DODAVKA

Datum přiřazení . . . . . 11.02.07

Kód přihrádky . . . . . O\_RS\_001

Čas přiřazení . . . . . 13:11:17

Stav dokladu . . . . .

Způsob třídění . . . . .

| P.. | Číslo pův... | Číslo zboží | Popis               | Množství | K dodání | Dodané... | Zbývajcí... | Datum v... | Kód měř... | Mno |
|-----|--------------|-------------|---------------------|----------|----------|-----------|-------------|------------|------------|-----|
| P.. | 1003         | 80004       | Počítač III 800 MHz | 3        | 0        | 0         | 3           | 10.02.07   | KS         |     |

Dodávka    Řádek    Funkce    Účtování    Tisk...    nápověda

Řádky vyskladnění

|   | Číslo    | Číslo řádku | Číslo pův... | Číslo řád... | Původ...  | Kód lokace | Kód zóny | Kód přihr... | Číslo police | Číslo zboží | Kód měř... | Množství v je... | Popis               |
|---|----------|-------------|--------------|--------------|-----------|------------|----------|--------------|--------------|-------------|------------|------------------|---------------------|
| ▶ | SV000004 | 10000       | 1003         | 10000        | Pro...    | ORANŽOVÁ   | VYSKL    | O_R4_001     |              | 80004       | KS         | 1                | Počítač III 800 MHz |
|   | SV000004 | 20000       | 1003         | 10000        | Prodej... | ORANŽOVÁ   | DODAVKA  | O_R5_001     |              | 80004       | KS         | 1                | Počítač III 800 MHz |

Řádek-Karta

Řádek    nápověda

Obecné

Byl doplněn zaměstnanec skladu pro lokaci Oranžová

Číslo . . . . . SV000004

Zúčtovací datum . . . . . 11.02.07

Kód lokace . . . . . ORANŽOVÁ

Přřazené ID uživatele . . . . . MIKI

Datum přiřazení . . . . . 11.02.07

Kód zóny . . . . . DODAVKA

Čas přiřazení . . . . . 13:18:25

Kód přihrádky . . . . . O\_RS\_001

Způsob třídění . . . . .

| P.. | Číslo pův... | Číslo zboží | Popis | Kód lokace          | Kód zóny | Kód přihr... | Množství | Množ.ke... | Zpracov... |   |
|-----|--------------|-------------|-------|---------------------|----------|--------------|----------|------------|------------|---|
| ▶   | P..          | 1003        | 80004 | Počítač III 800 MHz | ORANŽOVÁ | VYSKL        | O_R4_001 | 3          | 3          | 0 |
|     | P..          | 1003        | 80004 | Počítač III 800 MHz | ORANŽOVÁ | DODAVKA      | O_R5_001 | 3          | 3          | 0 |

# Prodej-vyskladnění -dodávka

Obecné

Číslo . . . . . SV000004

Kód lokace . . . . . ORANŽOVÁ

Filtr rozbalení . . . . .

Přiřazené ID uživatele . . MIKI

Datum přiřazení . . . . . 11.02.07

Čas přiřazení . . . . . 13:18:25

Způsob třídění . . . . .

| P.. | Číslo pův... | Číslo zboží | Popis               | Kód lokace | Kód zóny | Kód přihr... | Množství | Množ.ke ... | Zpracov... |
|-----|--------------|-------------|---------------------|------------|----------|--------------|----------|-------------|------------|
|     | 1003         | 80004       | Počítač III 800 MHz | ORANŽOVÁ   | VYSKL    | O_R4_001     | 3        | 3           | 0          |
| P.. | 1003         | 80004       | Počítač III 800 MHz | ORANŽOVÁ   | DODAVKA  | O_R5_001     | 3        | 3           | 0          |

Vyskladnění Řádek Funkce **Zápis** Tisk...

Chcete zapsat doklad pro Vyskladnění?

Ano Ne

Vytvořené položky skladu

| Typ položky | Kód zóny | Kód přihrádky | Číslo zboží | Popis | Kód vari... | Množství | Kód měř... | P.. | Číslo pův... |
|-------------|----------|---------------|-------------|-------|-------------|----------|------------|-----|--------------|
| Přesun      | VYSKL    | O_R4_001      | 80004       |       |             | -3       | KS         | P.. | 1003         |
| Přesun      | DODAVKA  | O_R5_001      | 80004       |       |             | 3        | KS         | P.. | 1003         |

# Prodej-vyskladnění -dodávka

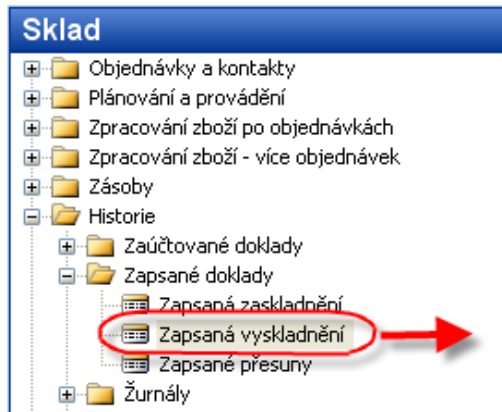

Obecné

Číslo . . . . . V\_000003

Číslo aktivity skladu . . . . . SV000003

Kód lokace . . . . . ORANŽOVÁ

Datum zápisu . . . . . 10.02.07

Přiřazené ID uživatele . . . . . MIKI

Datum přiřazení . . . . . 11.02.07

Čas přiřazení . . . . . 12:50:41

Způsob třídění . . . . .

Kolikrát vytištěno . . . . . 0

| Typ akce | Původní do... | Číslo pův... | Datum v... | Kód zóny | Kód přihrádky | Číslo zboží | Popis               |
|----------|---------------|--------------|------------|----------|---------------|-------------|---------------------|
| Vzít     | Prodej...     | 1002         | 10.02.07   | VYSKL    | O_R4_001      | 80004       | Počítač III 800 MHz |
| Wložit   | Prodejní o... | 1002         | 10.02.07   | DODAVKA  | O_R5_001      | 80004       | Počítač III 800 MHz |

Zpátky na dodávku

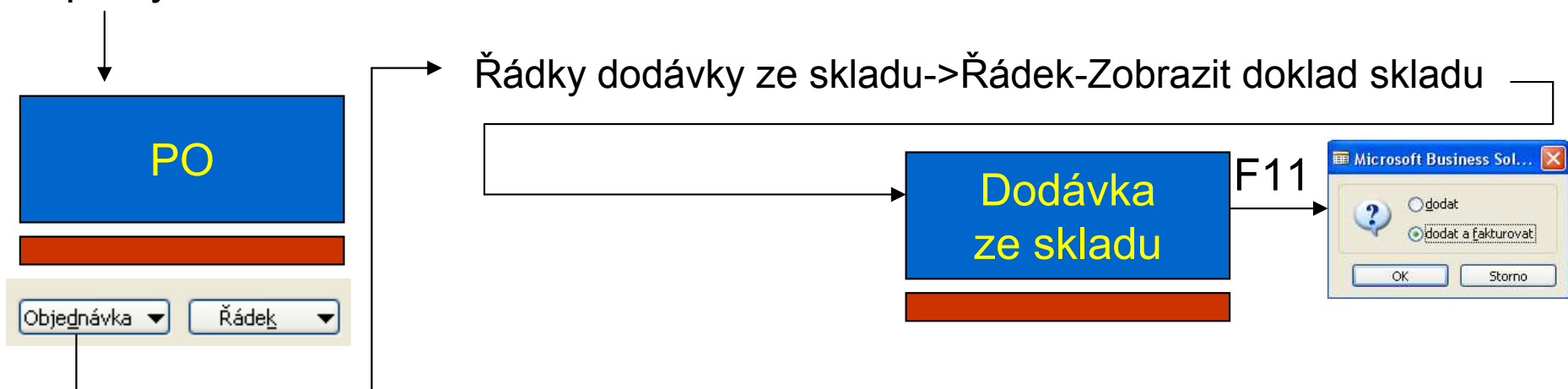

# Prodej-vyskladnění -dodávka

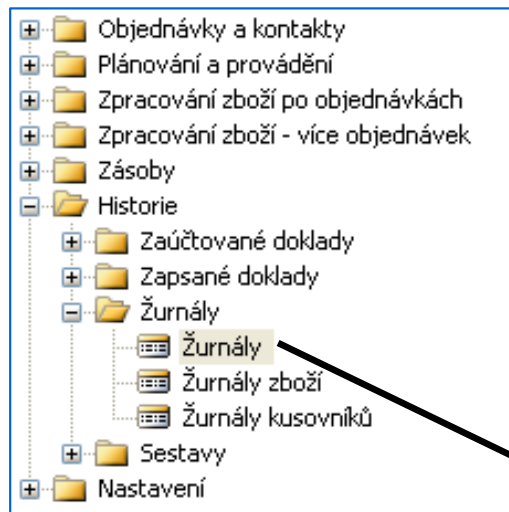

|          |         |          |       |  |  |       |                |      |       |               |          |
|----------|---------|----------|-------|--|--|-------|----------------|------|-------|---------------|----------|
| ► Přesun | VYSKL   | O_R4_001 | 80004 |  |  | -3 KS | Prod.objed...  | 1003 | 10000 | D., DOD000... | 10.02.07 |
| Přesun   | DODAVKA | O_R5_001 | 80004 |  |  | 3 KS  | Prod.objedávka | 1003 | 10000 | D., DOD000... | 10.02.07 |
| Výdej    | DODAVKA | O_R5_001 | 80004 |  |  | -3 KS | Prod.objedávka | 1003 | 10000 | D., D_000002  | 10.02.07 |

# Inventory a jejich zaúčtování <-> dimenze

- The main difference between the physical inventory posting with locations and with bins is that, when performing the physical inventory with bins, **the program does not carry dimension over the new entries when posting adjustments.** The dimensions can be added later , but they are not initially carried over. This also means that when running the Calculate inventory function to create physical inventory journal lines it is not possible to filter by dimensions



# Vytvoření inventurního deníku

**Sklad**

- Objednávky a kontakty
- Plánování a provádění
- Zpracování zboží po objednávkách
- Zpracování zboží - více objednávek
- Zásoby**
  - Deníky zboží
  - Deníky kusovníků
  - Deníky přeřazení zboží
  - Deníky fyzické inventury**

Řádek Zboží Funkce Účtování Náповěда

Výpočet množství na skladě

**Vypočítat zásoby**

Zboží Možnosti

| Pole            | Filtr |
|-----------------|-------|
| Číslo           |       |
| Filtr lokace    | BÍLÝ  |
| Filtr přihrádky |       |

OK Storno Náповěда

**VÝCHOZÍ Výchozí deník - Deník fyzické inventury**

Název vstupu: VÝCHOZÍ

| Zúčtovací datum | T... | Číslo p... dokladu | Číslo zboží | Popis                          | Kód lokace | Kód prodejce/... | Množství (vypočtené) | Množství (fyz.inventura) | Množství | Jednotka | cena |
|-----------------|------|--------------------|-------------|--------------------------------|------------|------------------|----------------------|--------------------------|----------|----------|------|
| 19.02.07        | V... | T02001             | C-100       | Kabelář pro LS-100             | BÍLÝ       |                  | 33                   | 32                       | 1        | 1        |      |
| 19.02.07        | P... | T02001             | FF-100      | Frekvenční filtr pro LS-100    | BÍLÝ       |                  | 42                   | 44                       | 2        | 1        |      |
| 19.02.07        | P... | T02001             | HS-100      | Skříň LS-100, dub 120 l        | BÍLÝ       |                  | 56                   | 56                       | 0        | 1        |      |
| 19.02.07        | P... | T02001             | LSU-15      | Základní reproduktor 15" 100W  | BÍLÝ       |                  | 28                   | 28                       | 0        | 1        |      |
| 19.02.07        | P... | T02001             | LSU-4       | Výškový reproduktor 4" 100W    | BÍLÝ       |                  | 100                  | 100                      | 0        | 1        |      |
| 19.02.07        | P... | T02001             | LSU-8       | Středový reproduktor 8" 100W   | BÍLÝ       |                  | 15                   | 15                       | 0        | 1        |      |
| 19.02.07        | P... | T02001             | LS-MAN-10   | Manuál k reproduktorům         | BÍLÝ       |                  | 140                  | 262                      | 122      | 1        |      |
| 19.02.07        | P... | T02001             | LS-S15      | Stojan pro reproduktory LS-150 | BÍLÝ       |                  | 60                   | 72                       | 12       | 4        |      |

**Manko**

Přebytek

# Nastavení zaúčtování manka resp. přebytku

Obecné účto skupiny zboží

| Kód       | Popis                           | Výchozí D... | Automatic... |
|-----------|---------------------------------|--------------|--------------|
| BEZ DPH   | Různé bez DPH                   | BEZ DPH      | ✓            |
| KAPACITY  | Kapacity                        |              | ✓            |
| LAKOVNA   | Nalakovaný předmět              | BEZ DPH      | ✓            |
| LIKVIDACE | Zásoby k likvidaci              |              | ✓            |
| MANKO     | Manko                           |              | ✓            |
| MATERIAL  | Materiál (komponenty) do výroby |              | ✓            |
| PŘEBYTKY  | Přebytky                        |              | ✓            |
| RŮZNÉ     | Různá konta                     | DPH19-ZB     | ✓            |
| SLUŽBY    | Zdroje, apod.                   | DPH05-SL     | ✓            |
| SPOTŘEBA  | Vlastní spotřeba                |              | ✓            |
| TRANSFER  | Transfery mezi lokacemi         |              | ✓            |

Nastavení    Nápověda

MANKO Manko - Nastavení obecného účtování

| Obecná obch.účto skupina | Obecná účto skupina zboží | Účet výnosů | Účet prodejních dobropisů | Účet prodejní řádkové sl... | Účet adjustace zboží | Účet prod.faktu... slevy |
|--------------------------|---------------------------|-------------|---------------------------|-----------------------------|----------------------|--------------------------|
|                          | MANKO                     |             |                           |                             | 582100               |                          |

PŘEBYTKY Přebytky - Nastavení obecného účtování

| Obecná obch.účto skupina | Obecná účto skupina zboží | Účet výnosů | Účet prodejních dobropisů | Účet prodejní řádkové sl... | Účet adjustace zboží | Účet prod.faktu... slevy | MD účet prodejního skonta |
|--------------------------|---------------------------|-------------|---------------------------|-----------------------------|----------------------|--------------------------|---------------------------|
|                          | PŘEBYTKY                  |             |                           |                             | 648000               |                          |                           |

# Nastavení zaúčtování manka resp. přebytku

Název listu . . . . . VÝCHOZÍ

**Původní obecná obchodní skupina zboží**

| Číslo zboží | Popis                     | Kód lokace | Kód prodejce/... | Obecná obch.účto skupina | Obecná účto skupina zboží | Množství (vypočtené) | Množství (fyz.invent...) | Množství |
|-------------|---------------------------|------------|------------------|--------------------------|---------------------------|----------------------|--------------------------|----------|
| FM090050    | Koleno vni.mosaz 1/2"     | N_PRO_S... |                  |                          | ZBOŽÍ                     | 2                    | 2                        | 0        |
| FM090075    | Koleno vni.mosaz 3/4"     | N_PRO_S... |                  |                          | ZBOŽÍ                     | 231                  | 231                      | 0        |
| NXBD3       | NEXO bidet závěsný bílý   | N_PRO_S... |                  |                          | ZBOŽÍ                     | 1                    | 1                        | 0        |
| SHELENA1... | HELENA vana 170x75cm bílá | N_PRO_S... |                  |                          | ZBOŽÍ                     | 2                    | 2                        | 0        |
| ▶ 1427.1121 | LYRA umyv. 55 bez otvoru  | N_PRO_S... |                  |                          | ZBOŽÍ                     | 2                    | 2                        | 0        |

To co by tam mělo být a to co tam skutečně je (v tomto případě se to zatím rovná)

**Po generaci rozdílů a aktualizaci stavu skladu (OOÚSZ se změní podle Charakteru rozdílu na Manko nebo Přebytek)**

Název listu . . . . . VÝCHOZÍ

| Číslo zboží | Popis                     | Kód lokace | Kód prodejce/... | Obecná obch.účto skupina | Obecná účto skupina zboží | Množství (vypočtené) | Množství (fyz.invent...) | Množství |
|-------------|---------------------------|------------|------------------|--------------------------|---------------------------|----------------------|--------------------------|----------|
| FM090050    | Koleno vni.mosaz 1/2"     | N_PRO_S... |                  |                          | MANKO                     | 2                    | 1                        | 1        |
| FM090075    | Koleno vni.mosaz 3/4"     | N_PRO_S... |                  |                          | ZBOŽÍ                     | 231                  | 231                      | 0        |
| ▶ NXBD3     | NEXO bidet závěsný bílý   | N_PRO_S... |                  |                          | PREBYTKY                  | 1                    | 1                        | 1        |
| SHELENA1... | HELENA vana 170x75cm bílá | N_PRO_S... |                  |                          | ZBOŽÍ                     | 2                    | 2                        | 0        |
| 1427.1121   | LYRA umyv. 55 bez otvoru  | N_PRO_S... |                  |                          | ZBOŽÍ                     | 2                    | 2                        | 0        |

**Zaúčtování inventurních rozdílů**

Řádek ▼ Zboží ▼ Funkce ▼ **Účtování** ▼ Nápořevěda

 Řádky deníku byly úspěšně zaúčtovány.

OK

# Nastavení zaúčtování manka resp. přebytku

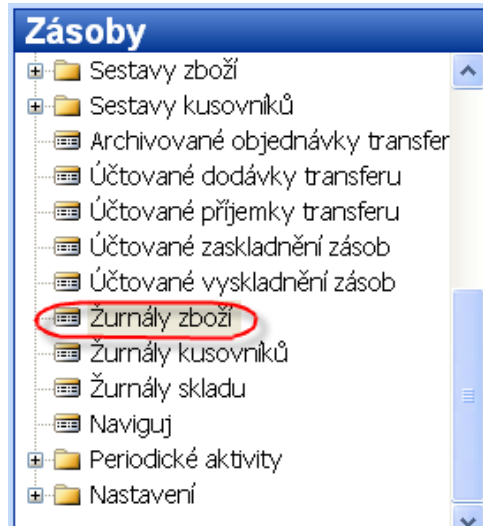

## Položky zboží

| Číslo zboží | Zúčtovací datum | Kód skupiny zboží | Typ položky | Číslo dokladu | Číslo původu | Sériové číslo | Číslo šarže | Kód lokace | Fakturované množství |
|-------------|-----------------|-------------------|-------------|---------------|--------------|---------------|-------------|------------|----------------------|
| FMD00050    | 24.11.06        | NEUMAN            | Výdej       | T02003        |              |               |             | N_PRO_SLOV | -1                   |
| NXBD3       | 24.11.06        | NEUMAN            | Příjem      | T02003        |              |               |             | N_PRO_SLOV | 1                    |

## Věcné položky

| Zúčtovací datum | Typ dokladu | Číslo dokladu | Číslo účtu | Popis                      | MD částka | Dal částka |
|-----------------|-------------|---------------|------------|----------------------------|-----------|------------|
| 24.11.06        |             | T02003        | 112000     | Přímé náklady dne 24.11.06 |           | 22,60      |
| 24.11.06        |             | T02003        | 582100     | Přímé náklady dne 24.11.06 | 22,60     |            |
| 24.11.06        |             | T02003        | 112000     | Přímé náklady dne 24.11.06 | 3 012,00  |            |
| 24.11.06        |             | T02003        | 648000     | Přímé náklady dne 24.11.06 |           | 3 012,00   |

K tomuto tématu je zručný materiál, který bude jako součást kurzu předán :

C:\MIKI DATA\Otázky\_Účtování rozdílů fyzické inventury 20070117.doc

# Nastavení kódu sledování

Obecné Fakturace Doplnění Plánování Zahraniční obchod **Sledování zboží** Elektronické obchodování Sklad

Číslo . . . . . 30220

Vyhledávací popis . . . . . ŠROUB UPEVNĚNÍ .

Popis . . . . . Šroub upevnění CD/pásk. jedn. Zásoby . . . . .

Základní měrná jednotka . . . . . KS Množ.na nák.objednávce . . . . .

Kusovník . . . . . Množ na výr.zakázce . . . . .

Obecné Fakturace Doplnění Plánování Zahraniční obchod **Sledování zboží**

Kód sledování zboží . . . . . DÁVKAVŠE

Sériová čísla . . . . .

Čísla šarže . . . . .

Výpočet expirace . . . . .

| Kód        | Popis                           |
|------------|---------------------------------|
| DÁVKAVŠE   | Sledování určité dávky          |
| DÁVKSČPROD | Sledování sér.čísel dávky       |
| DÁVKVŠEEXP | Sledování dávky, ruční platnost |
| SČPRODEJ   | Sledování sér.čísel (prodej)    |
| SČVŠE      | Sledování sériových čísel       |
| VOLNÁPOL   | Položka bez sledování           |

OK Storno Kód sledov... Nápověda

Obecné Sériové číslo Číslo šarže Různé

Sledování šarže . . . . .

|                              | Vstupní                             | Výstupní                            |
|------------------------------|-------------------------------------|-------------------------------------|
| Info.o č.šarže musí exist... | <input type="checkbox"/>            | <input type="checkbox"/>            |
| Sledování nákupní šarže . .  | <input checked="" type="checkbox"/> | <input checked="" type="checkbox"/> |
| Sledování prodejní šarže . . | <input checked="" type="checkbox"/> | <input checked="" type="checkbox"/> |
| Sledování šarže příjmu . .   | <input checked="" type="checkbox"/> | <input checked="" type="checkbox"/> |
| Sledování šarže výdeje . .   | <input checked="" type="checkbox"/> | <input checked="" type="checkbox"/> |
| Sledování šarže ve výrobě.   | <input checked="" type="checkbox"/> | <input checked="" type="checkbox"/> |
| Sledování šarže ve skladu .  | <input type="checkbox"/>            | <input type="checkbox"/>            |
| Sledování šarže transferu .  | <input checked="" type="checkbox"/> | <input type="checkbox"/>            |

# Nákup skladové položky s nastavením sledování dávky (šarže) - bez uvažování vzorce pro datum záruky

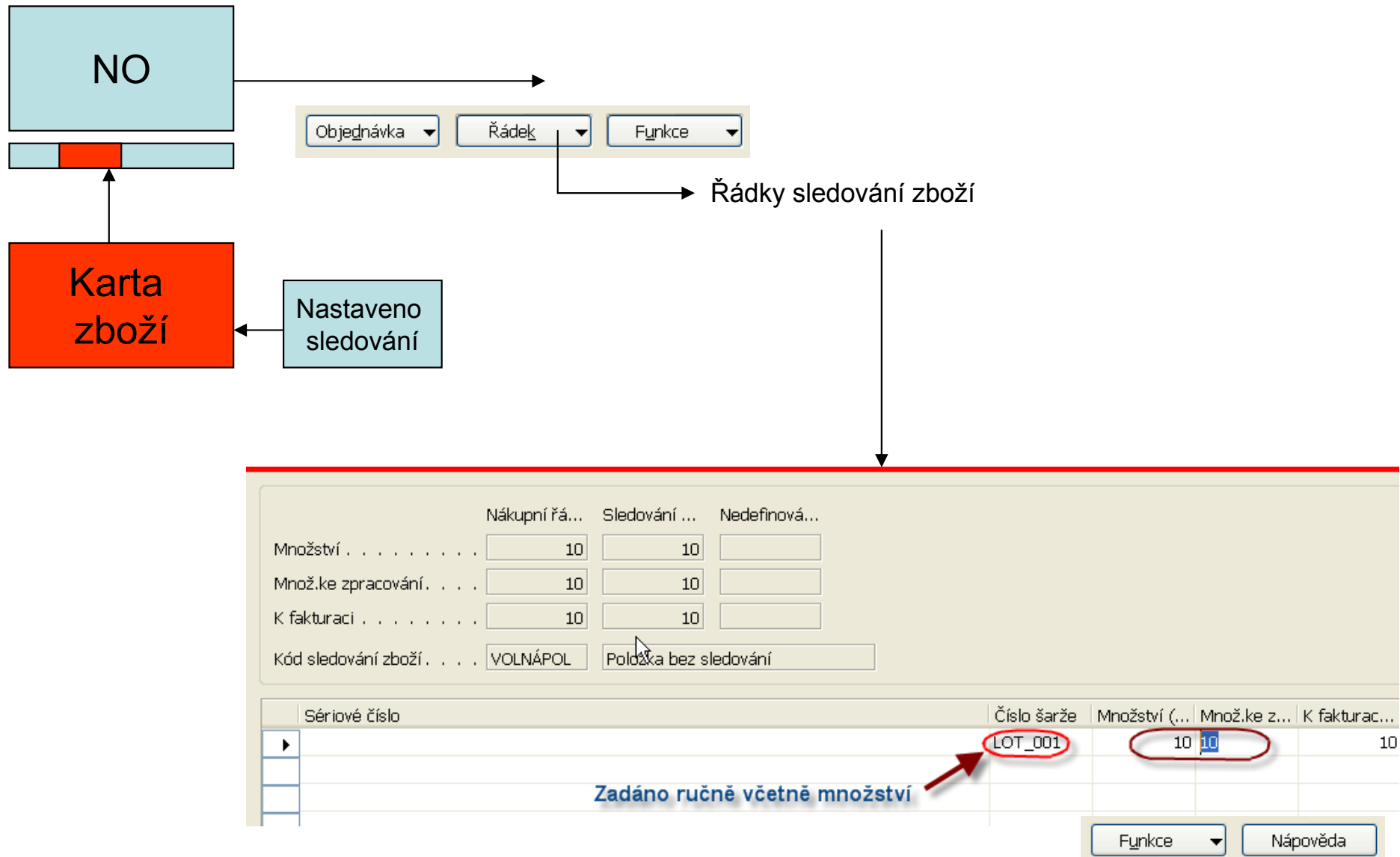

# Nákup skladové položky s nastavením sledování dávky (šarže)- bez uvažování vzorce pro datum záruky

Přiřazení dávky

Funkce      Nápověda

Informace o dávce

Obecné      Zásoby

Číslo zboží . . . . . 80220

Kód varianty . . . . .

Číslo šarže . . . . . LOT\_001

Popis. . . . . Dávka zkontrolována spektrometrem

Test kvality. . . . . Dobrá

Číslo certifikátu . . . . . ABCD\_0009

Uzavřeno. . . . .

Karta zboží

CTRL-F5

F6

| Zúčtovací datum | Typ položky | Číslo dokladu | Číslo zboží | Popis | Sériové číslo | Číslo šarže | Množství | Kód lokace | Fakturované množství |
|-----------------|-------------|---------------|-------------|-------|---------------|-------------|----------|------------|----------------------|
| 19.02.07        | Nákup       | 107046        | 80220       |       |               | LOT_001     | 10       |            | 10                   |

Položka zboží po nákupu s přiřazenou dávkou (šarží)

# Nákup s pomocí zaskladnění a sledování SČ

- Nastavení Lokace Stříbrný na Vyžadovat zaskladnění
- Nastavení nového kódu sledování pro položku zboží s nulovým pohybem a tedy zatím bez položek zboží
- Přiřazení zaměstnance skladu lokací Stříbrný – musíte být jako zaměstnanec přihlášení
- V nastavení kódu sledování nutno zaškrtnout Sledování sériových čísel ve skladu
- Nákupní objednávka pro vybrané a nastavené zboží do lokace Stříbrný
- NO se vydá a přiřadí se SČ pomocí klasické funkčnosti
- Sklad ->Zpracování zboží po objednávkách->Zaskladnění zásob
- Tlačítko Funkce-> Kopie původního dokladu
- Zobrazit v řádcích pole Sériové číslo
- Doplnit pro přijímaná čísla jejich hodnotu a přihrádku S-02-0001



# Nákup s pomocí zaskladnění a sledování SČ

Obecné Fakturace Příjemky Zahraniční obchod Elektronické obchodování Záloha

Číslo . . . . . 106044 [...]

Nákup od dodavatele . . . 30000 [↑]

Číslo kontaktu dodavatele . . . KT000068 [↑]

Název dodavatele . . . . . Mach a spol. v.o.s.

Adresa dodavatele . . . . . Tyršova 15

Adresa dodavatele 2 . . . . .

Dodavatel-PSČ/město . . . . CZ-377 01 [↑] Jindřichův Hra... [↑]

Kontakt dodavatele . . . . . Pan Alexander Eggerer

Počet archivovaných verzí . . . 0

Zúčtovací datum . . . . . 19.02.07

Datum objednávky . . . . . 19.02.07

Datum dokladu . . . . . 19.02.07

Číslo obj.dodavatele . . . . .

Číslo dodávky dodavatele . . . . .

Číslo faktury dodavatele . . . . .

Kód adresy objednávky . . . . . [↑]

Kód nákupčího . . . . . RL [↑]

Centrum odpovědnosti . . . . . [↑]

Stav . . . . . Otevřeno

Vydat!!!!

|    | Typ   | Číslo | Popis        | Kód lokace | Množství | Rezervova...<br>množství | Kód měrné<br>jednotky | Nákupní<br>cena bez ... |
|----|-------|-------|--------------|------------|----------|--------------------------|-----------------------|-------------------------|
| *▶ | Zboží | 80207 | Základní myš | STŘÍBRNÝ   | 3        |                          | [S] [↑]               | 40,00                   |

# Nákup s pomocí zaskladnění a sledování SČ

- Objednávky a kontakty
- Plánování a provádění
- Zpracování zboží po objednávkách
  - Obsah přihrádky
  - Zaskladnění zásob**
  - Vyskladnění zásob
  - Deníky přeřazení zboží
- Sestavy
- Doklady
- Zpracování zboží - více objednávek

Obecné

Číslo . . . . . ZZA000002

Kód lokace . . . . . STŘÍBRNÝ

Původní doklad . . . . . Nákupní objednávka

Číslo původu . . . . . 106044

Dodavatel Číslo . . . . . 30000

Dodavatel Název . . . . . Mach a spol. v.o.s.

Zúčtovací datum . . . . . 19.02.07

Očekávané datum příjmu . . . . .

Číslo dodávky dodavatele . . . . .

Číslo faktury dodavatele . . . . .

| Číslo zboží | Popis        | Sériové číslo | Kód přihrá... | Množství | Množ.ke z... | Zpracovan... | Zbývající ... |
|-------------|--------------|---------------|---------------|----------|--------------|--------------|---------------|
| ▶ 80207     | Základní myš |               |               | 1        | 0            | 0            | 1             |
| 80207       | Základní myš |               |               | 1        | 0            | 0            | 1             |
| 80207       | Základní myš |               |               | 1        | 0            | 0            | 1             |

# Nákup s pomocí zaskladnění a sledování SČ

Obecně

Číslo . . . . . ZZA000002

Kód lokace . . . . . STRÍBRNÝ

Původní doklad . . . . . Nákupní objednávka

Číslo původu . . . . . 105044

Dodavatel číslo . . . . . 30000

Dodavatel Název . . . . . Mach a spol. v.o.s.

Zúčtovací datum . . . . . 19.02.07

Očekávané datum příjmu . . . . .

Číslo dodávky dodavatele . . . . .

Číslo faktury dodavatele . . . . .

| Číslo zboží | Popis        | Sériové číslo | Kód příhrá... | Množství | Množ.ke z... | Zpracovan... | Zbývající ... | Datum vyř... |
|-------------|--------------|---------------|---------------|----------|--------------|--------------|---------------|--------------|
| 80207       | Základní myš | SER_001       | S-02-0001     | 1        | 1            | 0            | 1             | 20.02.07     |
| 80207       | Základní myš |               |               | 1        | 0            | 0            | 1             | 20.02.07     |
| 80207       | Základní myš |               |               | 1        | 0            | 0            | 1             | 20.02.07     |

přijmout

přijmout a fakturovat

OK Storno

Ručně

| Číslo zboží | Popis        | Sériové číslo | Kód příhrá... | Množství | Množ.ke z... | Zpracovan... |
|-------------|--------------|---------------|---------------|----------|--------------|--------------|
| 80207       | Základní myš |               |               | 1        |              | 0            |
| 80207       | Základní myš |               |               | 1        | 0            | 0            |

Následně lze zaskladnit i další dvě položky, a vyfakturovat NO

# Oprava SČ (číslo dávky)

Nakoupené 3 ks zboží 80207 a jednoho z nich opravíme SČ

| Účtovací datum | Typ položky | Číslo dokladu | Číslo zboží | Popis | Sériové číslo | Číslo šarže | Množství | Kód lokace |
|----------------|-------------|---------------|-------------|-------|---------------|-------------|----------|------------|
| 19.02.07       | Nákup       | 107048        | 80207       |       | SER_001       |             | 1        | STŘÍBRNÝ   |
| 19.02.07       | Nákup       | 107049        | 80207       |       | SER_002       |             | 1        | STŘÍBRNÝ   |
| 19.02.07       | Nákup       | 107049        | 80207       |       | SER_003       |             | 1        | STŘÍBRNÝ   |

Z menu Sklad

VÝCHOZÍ Výchozí deník - Deník přeřazení zboží

Název listu . . . . . VÝCHOZÍ

| Zúčtovací ... | Číslo dokl... | Číslo zboží | Popis        | Kód lokace | Množství | Kód měrn... | Vyrovnáva... |
|---------------|---------------|-------------|--------------|------------|----------|-------------|--------------|
| 20.02.07      | T01001        | 80207       | Základní myš | STŘÍBRNÝ   | 1        | KS          | 371          |

Vazba na položku zboží, kde chceme opravit SČ

Řádky sledování zboží

Řádek Zboží Funkce Účtování

Řádek dení... Sledování ... Nedefinová...

Množství . . . . . 1 1

Kód sledování zboží . . . . WAREHO... Sledování SČpři zaskladňování

| Sériové číslo | Nové séri... | Číslo šarže | Nové číslo... | Množství (...) |
|---------------|--------------|-------------|---------------|----------------|
| SER_001       | SER_004      | ...         |               | 1              |

ESC

# Oprava SČ (čísla dávky)

Řádek dení... Sledování ... Nedefinová...

Množství . . . . .

Kód sledování zboží . . . .  Sledování SČ při zaskladňování

| Sériové číslo | Nové séri... | Číslo šarže | Nové číslo... | Množství (...) |
|---------------|--------------|-------------|---------------|----------------|
| ▶ SER_001     | SER_004      | ...         |               | 1              |



ESC a po zaúčtování deníku dostaneme tyto položky



Zboží 80207 Základní myš - Položky zboží

| Zúčtovací datum | Typ položky | Číslo dokladu | Číslo zboží | Popis | Sériové číslo | Číslo šarže | Množství | Kód lokace |
|-----------------|-------------|---------------|-------------|-------|---------------|-------------|----------|------------|
| 19.02.07        | Nákup       | 107048        | 80207       |       | SER_001       |             | 1        | STŘÍBRNÝ   |
| 19.02.07        | Nákup       | 107049        | 80207       |       | SER_002       |             | 1        | STŘÍBRNÝ   |
| 19.02.07        | Nákup       | 107049        | 80207       |       | SER_003       |             | 1        | STŘÍBRNÝ   |
| ▶ 20.02.07      | Transfer    | T01001        | 80207 ↑     |       | SER_001       |             | -1       | STŘÍBRNÝ   |
| 20.02.07        | Transfer    | T01001        | 80207       |       | SER_004       |             | 1        | STŘÍBRNÝ   |

# Přiřazení SČ v případě přímé dodávky

1023 A & B, s.r.o. - Prodejní objednávka

Obecné Fakturace Dodávky Zahraniční obchod Elektronické obchodování Zálaha

Číslo . . . . . 1023

Zákazník-číslo . . . . . 50000

Zákazník-číslo kontaktu . . . . . KT000005

Zákazník-název . . . . . A & B, s.r.o.

Zákazník-adresa . . . . . Vodární 25

Zákazník-adresa 2 . . . . .

PSC/město zákazníka . . . . . CZ-779 00 Olomouc

Zákazník-kontakt . . . . . Pan Michal Chmiela

Počet archivovaných verzí . . . . . 0

Zúčtovací datum . . . . . 20.02.07

Datum objednávky . . . . . 20.02.07

Datum dokladu . . . . . 20.02.07

Požadované datum dodá... . . . . .

Přislíbené datum dodávky . . . . .

Číslo externího dokladu . . . . .

Kód prodejce . . . . . PK

Číslo kampaně . . . . .

Centrum odpovědnosti . . . . . FUTURE

Stav . . . . . Otevřeno

| T...   | Číslo | Kód nakupování | Popis        | Kód lokace | Množství | Rezervované množství | Kód měrné jednotky |
|--------|-------|----------------|--------------|------------|----------|----------------------|--------------------|
| ▶ Z... | 80207 | PŘÍMDOD        | Základní myš | STŘÍBRNÝ   | 1        |                      |                    |

Objednávka Řádek Funkce Účtování Tisk Nápoředa

# Přiřazení SČ v případě přímé dodávky

Obecné Fakturace **Příjemky** Zahraniční obchod Elektronické obchodování Zálaha

Číslo . . . . . 106046

Nákup od dodavatele . . . . . 30000

Číslo kontaktu dodavatele . . . . . KT000068

Název dodavatele . . . . . Mach a spol. v.o.s.

Adresa dodavatele . . . . . Tyršova 15

Adresa dodavatele 2 . . . . .

Dodavatel-PSČ/město . . . . . CZ-377 01 Jindřichův Hra...

Kontakt dodavatele . . . . . Pan Alexander Eggerer

Počet archivovaných verzí . . . . . 0

Zúčtovací datum . . . . . 20.02.07

Datum objednávky . . . . . 20.02.07

Datum dokladu . . . . . 20.02.07

Číslo obj.dodavatele . . . . .

Číslo dodávky dodavatele . . . . .

Číslo faktury dodavatele . . . . .

Kód adresy objednávky . . . . .

Kód nákupčího . . . . . RL

Centrum odpovědnosti . . . . .

Stav . . . . . Otevřeno

| Typ     | Číslo | Popis | Kód lokace | Množství | Rezervova... množství | Kód měrné jednotky |
|---------|-------|-------|------------|----------|-----------------------|--------------------|
| ➔ Zboží |       |       |            |          |                       |                    |

Objednávka Řádek Funkce Účtování Tisk... nápověda

Kód lokace . . . . .

Doba zaskladnění . . . . .

Kód způsobu dodávky . . . . . EXW

Výpočet průběžné doby . . . . .

Požadované datum příjmu . . . . .

Přislíbené datum příjmu . . . . .

Očekávané datum příjmu . . . . .

Zákazník-číslo . . . . . 50000

Kód příjemce . . . . .

↓ Přímá dodávka->Kopíruj prodejní objednávku

| Typ   | Číslo | Popis        | Kód lokace | Množství | Rezervova... množství | Kód měrné jednotky |
|-------|-------|--------------|------------|----------|-----------------------|--------------------|
| Zboží | 80207 | Základní myš | STŘÍBRNÝ   | 1        |                       | KS                 |

Objednávka Řádek Funkce

↓ Řádky sledování zboží →

# Přiřazení SČ v případě přímé dodávky

Objednávka ▾ Řádek ▾ Funkce ▾

Řádky sledování zboží

|                              | Nákupní řá...                  | Sledování ...                  | Nedefinová...        |
|------------------------------|--------------------------------|--------------------------------|----------------------|
| Množství . . . . .           | <input type="text" value="1"/> | <input type="text" value="1"/> | <input type="text"/> |
| Množ.ke zpracování. . . . .  | <input type="text" value="1"/> | <input type="text" value="1"/> | <input type="text"/> |
| K fakturaci . . . . .        | <input type="text" value="1"/> | <input type="text" value="1"/> | <input type="text"/> |
| Kód sledování zboží. . . . . | WAREHO...                      | Sledování SČ při zaskladňování |                      |

| Sériové číslo | Číslo šarže | Množství (                     | Množ.ke z... | K f |
|---------------|-------------|--------------------------------|--------------|-----|
| SER_006       |             | <input type="text" value="1"/> |              |     |

Zadá se ručně

Chcete synchronizovat sledování zboží na řádku se sledováním zboží na propojeném řádku prodejní objednávky přímé dodávky?

Ano  Ne

přijmout  
 fakturovat  
 přijmout a fakturovat

OK Storno



# Přiřazení SČ v případě přímé dodávky

Pak se fakturuje PO (vydání už automaticky proběhlo se zaúčtováním příjmu) a následně se fakturuje NO

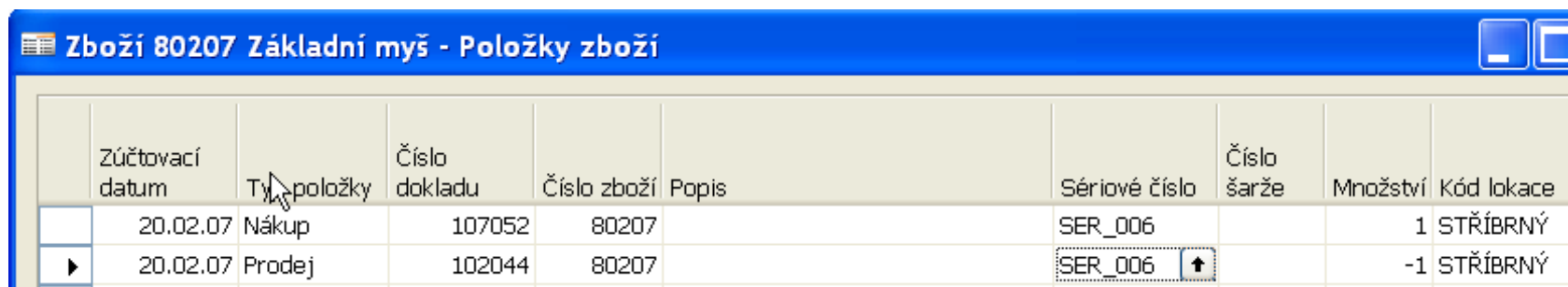

|   | Zúčtovací datum | Typ položky | Číslo dokladu | Číslo zboží | Popis | Sériové číslo | Číslo šarže | Množství | Kód lokace |
|---|-----------------|-------------|---------------|-------------|-------|---------------|-------------|----------|------------|
|   | 20.02.07        | Nákup       | 107052        | 80207       |       | SER_006       |             | 1        | STŘÍBRNÝ   |
| ▶ | 20.02.07        | Prodej      | 102044        | 80207       |       | SER_006       | ↑           | -1       | STŘÍBRNÝ   |

# Přeskok na **Inventory Costing** Basics



## Základní principy oceňování

- **Poznámka** : podrobnější principy jsou probírány v kurzu **Inventory Costing**
- Dynamics NAV zapisuje do DB (vytvářením položek)
  - Množství
  - Hodnotu
- Dynamics NAV vytváří v tomto punktu dva typy položek
  - položky zboží
  - položky ocenění
- Základní rovnice týkající se hodnoty :

Počáteční hodnota skladu (známé) + Hodnota nákupů (zapisuje se průběhu realizace obchodních případů) - Náklady na prodané zboží (vypočítává se) =Konečná hodnota skladu (vypočítává se)

-

# Účtování o hodnotě skladu ve dvou fázích

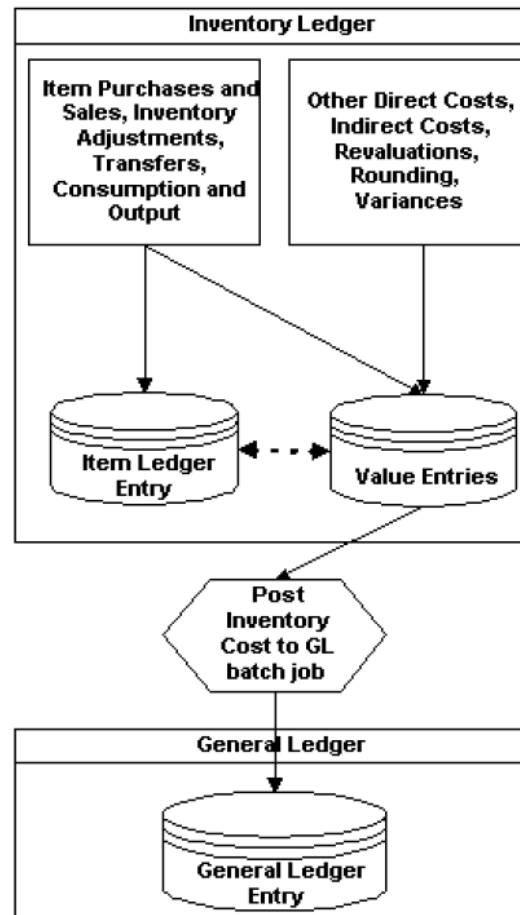

**První fáze**  
(registrace množství)  
*Úprava položek  
ocenění, které ještě  
nebyly adjustovány-  
výsledek dávky  
neovlivňuje hlavní  
knihu.*

**Druhá fáze**  
(registrace hodnoty)

# Účtování o hodnotě skladu ve dvou fázích

Položka ocenění = POC (zkratka používaná pro tento kurz)

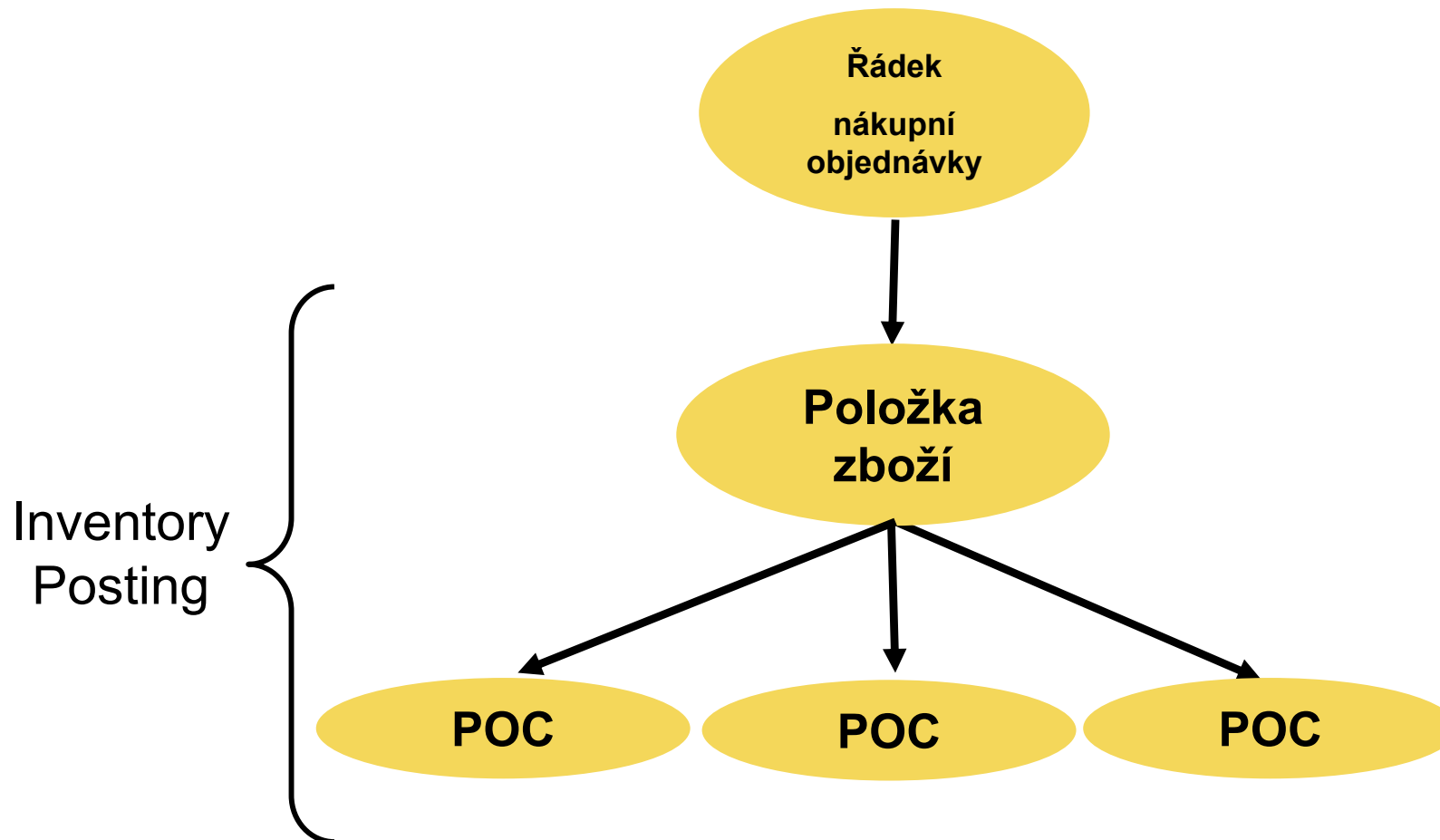

# Účtování o hodnotě skladu ve dvou fázích

**Věcná položky** = VP (zkratka používaná pro tento kurz)

**Položka ocenění** = POC (zkratka používaná pro tento kurz)

