

Sešity požadavků

Manuál k sešitům požadavků

Obsah:

Obsah:	2
1. Sešity požadavků	3
2. Nastavení karty zboží	4
2.1. Způsob objednání	4
2.1.1. Pevně přioobjednávané množství	5
2.1.2. Maximální množství	8
2.1.3. Zakázka	10
2.1.4. Dávka pro dávku	12
2.1.5. Prázdné pole	14
2.1.6. Plánovací parametry	14
2.1.6.1. Minimální objednávané zboží	14
2.1.6.2. Maximální objednávané zboží	14
2.1.6.3. Násobek objednávky	15
3. Pružnost plánování	16

1. Sešity požadavků

Okno Sešit požadavků slouží k zobrazení přehledu zboží, které chcete objednat. Zboží můžete do sešitu zadávat těmito způsoby:

- Zboží můžete do sešitu zadat ručně a vyplnit příslušná pole.
- Můžete použít dávkovou úlohu **Vypočti plán**. Tato dávková úloha vypočte plán doplňování zboží a jednotek, které byly v systému doplňování nastaveny na *Nákup* nebo *Transfer*
- Pokud použijete tuto dávkovou úlohu, vloží program automaticky do pole **Hlášení akce** návrh akce, kterou můžete k doplnění zboží provést. Návrhem akce může být například zvýšení množství zboží ve stávající objednávce nebo vytvoření nové objednávky.
- Pokud jste k výpočtu plánu doplnění spustili dávkovou úlohu Vypočítat plán z okna **Plánovací sešit**, můžete použít dávkovou úlohu **Provést hlášení akce**, která zkopíruje návrhy nákupních objednávek a objednávek transferu z plánovacího sešitu do sešitu požadavků. To je užitečné v případech, kdy za zpracování výrobních zakázek, nákupních objednávek a objednávek transferu odpovídá více uživatelů.
- Řádky sešitu požadavků můžete vyplnit pomocí funkce **Přímá dodávka**. Tato funkce využívá dávkovou úlohu **Získat prodejní objednávku**, který určí řádky prodejních objednávek, jež jsou určeny pro přímou dodávku.
- Řádky sešitu požadavků můžete vyplnit i pomocí funkce **Speciální objednávka**. Tato funkce využívá dávkovou úlohu **Získat prodejní objednávku**, který určí řádky prodejních objednávek, jež chcete zahrnout do speciální objednávky.

Řádky sešitu požadavků obsahují podrobné údaje o zboží, které je nutno přiojednat. Tyto řádky můžete upravovat a odstraňovat tak, aby vyhovovaly plánu doplňování. Dále je zpracujete pomocí dávkové úlohy Provést hlášení akce.

Podrobnosti o plánování s lokacemi a transfery naleznete v části Další informace.

Červený text

Systém může někdy navrhnout řádky plánování, které před potvrzením vyžadují zvláštní pozornost plánovače. Ve výchozím nastavení není na takových řádcích zaškrtnuto políčko Přijmout hlášené akce a kritický prvek je zvýrazněn červeným písmem:

- Pokud je na řádku plánování navržen počáteční čas, který předchází pracovnímu datu, bude hodnota v poli Datum-čas zahájení červená.
- Pokud je v řádku plánování navržena změna vydané prodejní objednávky nebo výrobní zakázky, bude hodnota v poli Číslo ref. zakázky.

Pozn. V poli hlášení akce program navrhne akci, kterou má uživatel provést, aby opět nastala rovnováha v aktuální situaci potřeba - požadavek. Program může pro řádek plánování navrhnout jednu z následujících možností:

Nová Program vytvoří novou objednávku.
 Změněné množství Program změní množství existující objednávky.

Přeplánovaná	Program přeplánuje datum plánování na existující objednávce.
Přeplán. & změna množ.	Program přeplánuje datum plánování a změní množství na existující objednávce.
Storno	Program existující objednávku zruší.

2. Nastavení karty zboží

2.1. Způsob objednání

K spuštění dávkové úlohy Vypočti plán v sešitu požadavků je nutno doplnit údaje na kartu zboží. Na kartě zboží do záložky objednávky nastavíte systém doplnění nákup.

Na kartě zboží na záložce výroba potom nastavíme způsob přioobjednání:

- Pevné přioobjednané množství
- Maximální množství
- Zakázka
- Dodávka pro dodávku
- Prázdné

2.1.1. Pevně přioobjednané množství

Program použije množství zadané v poli Přioobjednané množství jako standardní velikost dávky. Program může upravit toto množství tak, aby odpovídalo dalším požadavkům nebo zadané úrovni zásob.

V poli přioobjednané množství můžete určit výchozí množství dávky, které bude použito ve všech návrzích objednávek. Ačkoli toto množství může zvýšit množství v konečné objednávce tak, že bude odpovídat dalším požadavkům nebo určené úrovni zásob, bude jej program používat minimálně.

Optimálních výsledků dosáhnete nastavením tohoto pole tak, aby množství přioobjednání > bod přioobjednání > minimální zásoby.

Pozn:

a) Do pole **bod přioobjednání** můžete zadat určité množství zásob, které určuje, při jakém množství se má dané zboží přioobjednat. Množství v bodě přioobjednání pak můžete vyrovnat s předpokládanou potřebou během průběžné doby doplnění.

Pokud je bod přioobjednání > předpokládané dostupné množství > minimální zásoby, má bod přioobjednání při plánování tento význam:

- Program vytvoří návrh objednávky, která je plánována termínově od data, kdy požadavek způsobil saldo v předpokládaném dostupném množství.
- Množství v návrhu objednávky minimálně zvýší předpokládané dostupné množství na úroveň, která byla určena v poli Bod přioobjednání. Konečné množství v návrhu objednávky můžete dále upravit podle dalších požadavků, které se mohou objevit v cyklu přioobjednání nebo v důsledku způsobu přioobjednání a podle polí, která ovlivňují množství: Minimální obj. množství, Maximální obj. množství a Násobek objednávky.

Pokud toto pole ponecháte prázdné, nastaví program množství v bodě přioobjednání daného zboží na nulu.

Pokud jako způsob přioobjednání zvolíte možnost *Zakázka a Dávka pro dávku*, nebude pole přístupné.

b) Do pole **minimální zásoby** můžete zadat množství zásob, které chcete mít na skladě. Tak budete chráněni proti kolísání poptávky a nabídky daného zboží během průběžné doby doplňování.

Pokud je předpokládané dostupné množství < minimální zásoby < bod přioobjednání, má pole Minimální zásoby při plánování tento význam:

- Program vytvoří návrh objednávky, která je plánována zpětně od data splatnosti požadavku, který způsobil saldo v předpokládaném dostupném množství.

- Množství v návrhu objednávky minimálně zvýší předpokládané dostupné množství na úroveň, která je určena v poli Minimální zásoby. Konečné množství v návrhu objednávky můžete dále upravit podle dalších požadavků, které se mohou objevit v cyklus přioobjednávky nebo v důsledku způsobu přioobjednání a podle polí, která ovlivňují množství: Minimální obj. množství, Maximální obj. množství a Násobek objednávky.

Pokud necháte pole prázdné, nastaví program množství minimálních zásob daného zboží na nulu. Pokud do tohoto pole zadáte záporné číslo, program jej ignoruje.

Příklad:

The screenshot shows a software window titled 'A000001 armatury - Karta zboží'. It has several tabs: 'Obecné', 'Fakturace', 'Objednávání', 'Výroba', 'Zahraniční obchod', 'Sledování zboží', 'El. obchodování', and 'Sklad'. The 'Objednávání' tab is active. The window contains two columns of settings:

- Left Column:**
 - Způsob přioobjednání: Pevné přiobj.mn
 - Včetně zásob:
 - Rezervovat: Volitelně
 - Způsob sledování zakáz.: Pouze sledování
 - Skladová jednotka existuje:
 - Kritické:
 - Reject Code: [empty]
 - Číslo TNG postupu: [empty]
 - Číslo výrobního kusovníku: [empty]
 - Data z kalkulace č.: [empty]
 - JKPOV Calculation: [empty]
- Right Column:**
 - Cyklus přioobjednávky: [empty]
 - Bezpečná průběžná doba: [empty]
 - Minimální zásoby: 20
 - Bod přioobjednání: 50
 - Přioobjednané množství: 100
 - Maximální zásoby: 0
 - Minimální obj.množství: 0
 - Maximální obj.množství: 0
 - Násobek objednávky: 0
 - Pieces On Hubel: 0,00

At the bottom, there are buttons for 'Zboží', 'Prodej', 'Nákup', 'Funkce', and 'Nápověda'.

Příklad:

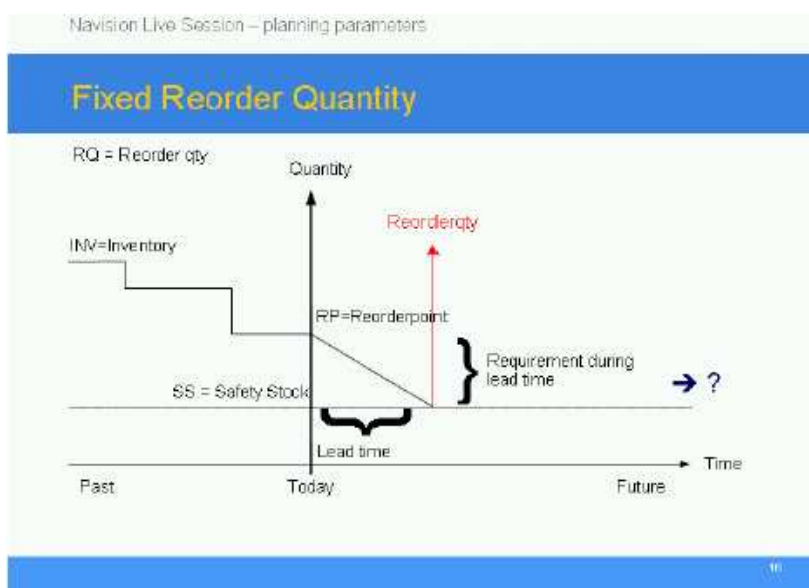

Fixed Reorder Qty - Example

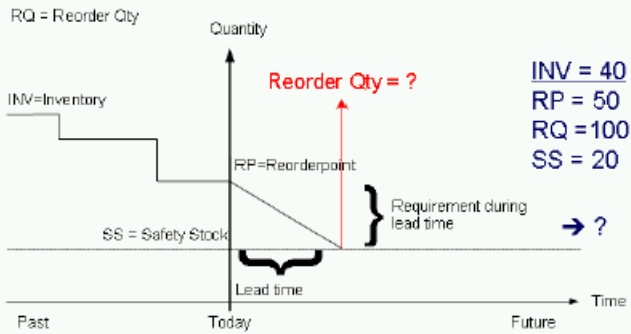

17

Fixed Reorder Qty - Example

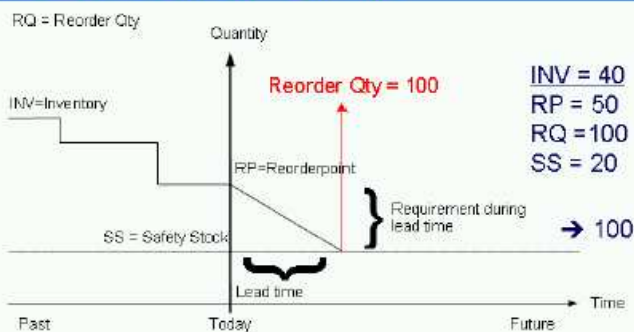

18

Past – minulost

Today – dnes

Future- budoucnost

Time - čas

Quantity – množství

Lead time - průběžná doba

INV – Inventory – zásoba

SS - Safety Stock – minimální zásoby

RP - Reorderpoint – bod přioobjednání

RQ – Reorder Qty – přioobjednané množství

Requirement during lead time - Požadavek během průběžné doby

2.1.2. Maximální množství

Program použije množství zadané v poli Maximální zásoby k určení maximální velikosti dávky. Program může upravit toto množství tak, aby odpovídalo dalším požadavkům nebo zadané úrovni zásob.

Do pole Maximální množství můžete zadat množství, které chcete používat jako maximální úroveň zásob. Při výpočtu množství pro návrh objednávky potom program použije rozdíl mezi maximálními zásobami a skutečným množstvím, které je k dispozici v okamžiku objednávky. V závislosti na aktuálních zásobách v daném okamžiku to může vést k množstvím v návrhu objednávky, která způsobí, že předpokládané dostupné množství překročí definované maximální množství. Toto pole se používá pouze při způsobu přibojednání *Maximální množství*. Pokud používáte jiný způsob přibojednání, nebude toto pole přístupné.

Optimálních výsledků dosáhnete nastavením tohoto pole tak, aby maximální množství > bod přibojednání > minimální zásoby.

Příklad:

Navision Live Session – planning parameters

Maximum Quantity

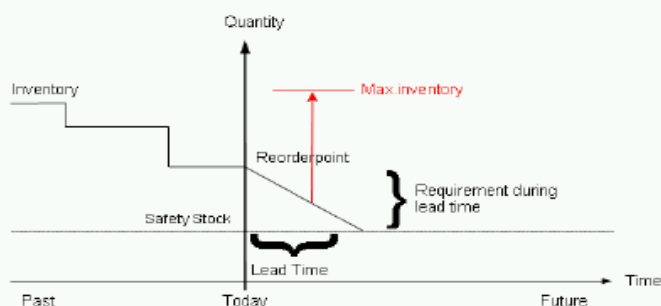

21

Navision Live Session – planning parameters

Maximum Quantity - Example

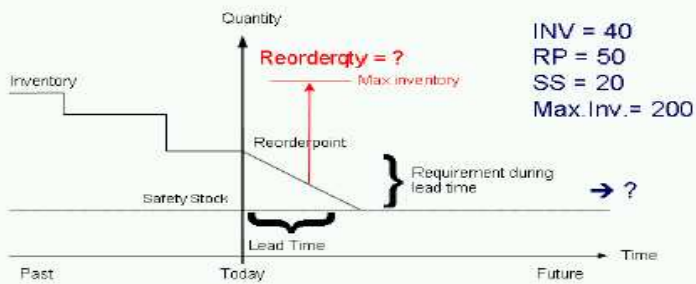

22

Navision Live Session – planning parameters

Maximum Quantity - Example

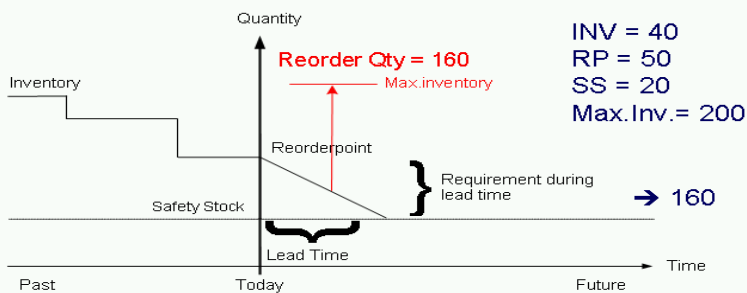

23

Past – minulost

Today – dnes

Future- budoucnost

Time - čas

Quantity – množství

Lead time - průběžná doba

INV – Inventory – zásoba

SS - Safety Stock – minimální zásoby

RP - Reorderpoint – bod přobjednání

RQ – Reorder Qty – přobjednané množství

Max.Inv. – Maximální množství na skladě

Requirement during lead time - Požadavek během průběžné doby

2.1.3. Zakázka

Program vytvoří zakázku pro každý jednotlivý požadavek a nebude používat cyklus přibobjednávky.

Pokud použijete tento způsob přibobjednání, vytvoří program automatickou rezervaci mezi požadavkem a odpovídajícím návrhem doplňující objednávky. Tak budou uchovány vlastní informace na příslušných objednávkách a dojde k jejich propojení pro účely zásob a ocenění. (Vytvoření ruční rezervace je standardní způsob, jímž může uživatel zboží v zásobách odložit stranou a označit je pro použití na určité objednávce.) Pokud vyberete tuto možnost, deaktivuje program všechna pole parametrů plánování, která by jinak použil k výpočtu množství návrhu objednávky.

Příklad:



Navision Live Session – planning parameters

Order

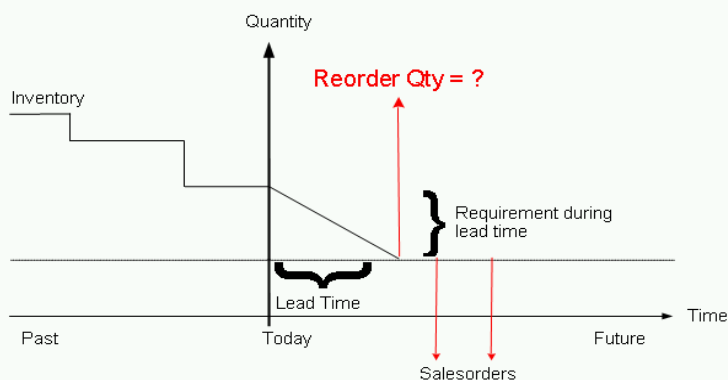

26

Navision Live Session – planning parameters

Order - Example

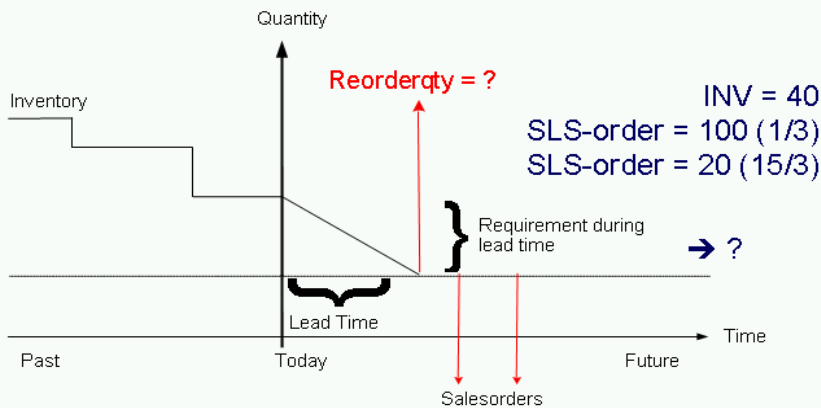

26

Navision Live Session – planning parameters

Order - Example

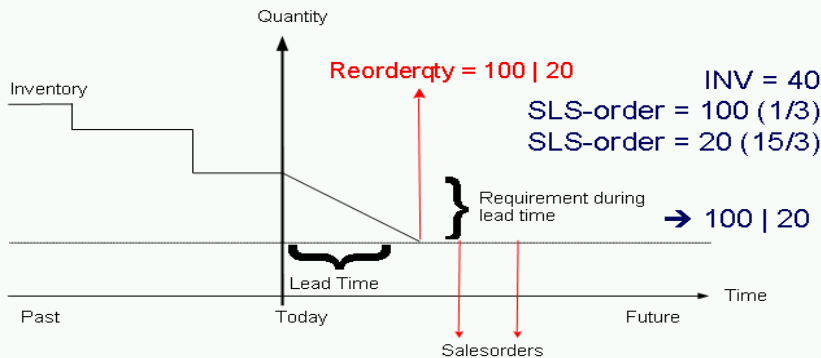

27

Past – minulost
 Today – dnes
 Future- budoucnost
 Time - čas
 Quantity – množství
 Lead time - průběžná doba
 Salesorders – prodejní objednávky

INV – Inventory – zásoba
 SS - Safety Stock – minimální zásoby
 RP - Reorderpoint – bod přioobjednání
 RQ – Reorder Qty – přioobjednané množství

Max.Inv. – Maximální množství na skladě

Requirement during lead time - Požadavek během průběžné doby

2.1.4. Dávka pro dávku

Program vytvoří návrh objednávky s množstvím, které odpovídá součtu požadavků, jejichž termín spadá do cyklu přibjedení.

Příklad:

Navision Live Session – planning parameters

Lot-for-Lot

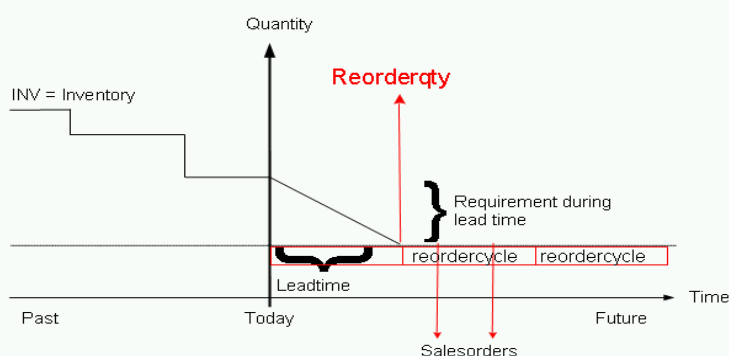

30

Navision Live Session – planning parameters

Lot-for-Lot - Example

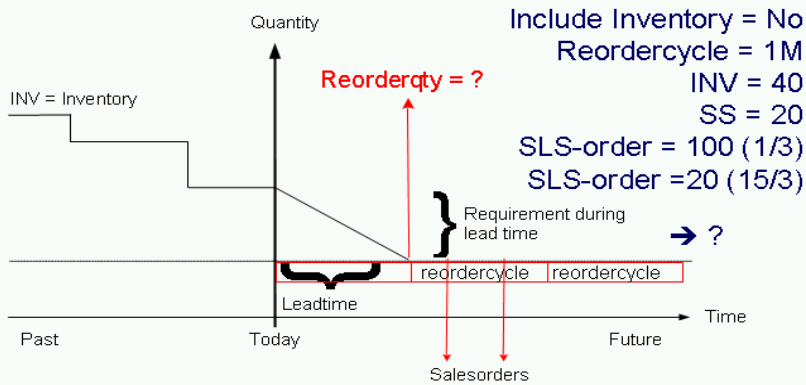

31

Navision Live Session – planning parameters

Lot-for-Lot - Example

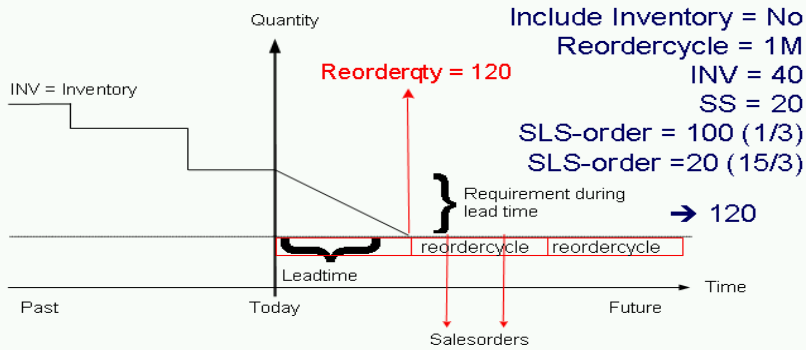

32

Past – minulost
Today – dnes
Future- budoucnost
Time - čas
Quantity – množství
Lead time - průběžná doba
Salesorders – prodejní objednávky
Reordercycle – cyklus přobjednání
Include inventory No – včetně skladu ne

INV – Inventory – zásoba
SS - Safety Stock – minimální zásoby
RP - Reorderpoint – bod přobjednání
RQ – Reorder Qty – přobjednané množství
Max.Inv. – Maximální množství na skladě

Requirement during lead time - Požadavek během průběžné doby

2.1.5. Prázdné pole

Pokud vyberete tento způsob přobjednání, program nevypočítá návrhy doplňovacích objednávek pro toto zboží. Předpokládá se, že plánování tohoto zboží provedete ručně.

2.1.6. Plánovací parametry

Konečné množství návrhů objednávek lze dále upravit v souladu s poli, která ovlivňují objednávku: Minimální objednávka množství, Maximální obj. množství a Násobek objednávky

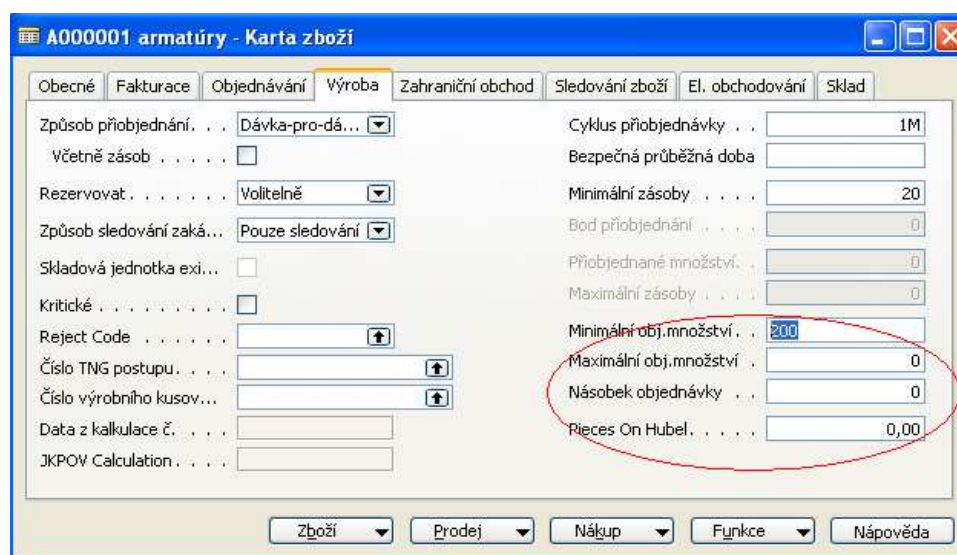

The screenshot shows a software window titled "A000001 armatury - Karta zboží". It has several tabs: "Obecné", "Fakturace", "Objednávání", "Výroba", "Zahraněční obchod", "Sledování zboží", "El. obchodování", and "Sklad". The "Výroba" tab is selected. The window contains various input fields and dropdown menus. A red circle highlights the "Minimální obj.množství" field, which contains the value "200". Other fields include "Způsob přobjednání" (Dávka-pro-dá...), "Včetně zásob" (checkbox), "Rezervovat" (Volitelně), "Způsob sledování zaká..." (Pouze sledování), "Skladová jednotka exi..." (checkbox), "Kritické" (checkbox), "Reject Code", "Číslo TNG postupu", "Číslo výrobního kusov...", "Data z kalkulace č.", "JKPOV Calculation", "Cyklus přobjednávky" (1M), "Bezpečná průběžná doba", "Minimální zásoby" (20), "Bod přobjednání" (0), "Přobjednané množství" (0), "Maximální zásoby" (0), "Maximální obj.množství" (0), "Násobek objednávky" (0), and "Pieces On Hubel" (0,00). At the bottom, there are buttons for "Zboží", "Prodej", "Nákup", "Funkce", and "Nápověda".

2.1.6.1. Minimální objednávané zboží

Do tohoto pole můžete zadat minimální množství zboží, které lze v návrhu objednávky objednat. Jakmile program zjistí, že je potřeba doplnit určité zboží, a velikost dávky nastaví podle způsobu přobjednání, zvýší v případě potřeby množství v objednávce na minimální objednané množství, které jste určili.

Toto pole používejte v případě, že způsobem výroby je vyrob-na sklad.

2.1.6.2. Maximální objednávané zboží

Do tohoto pole můžete zadat maximální povolené množství, které lze v návrhu objednávky zboží objednat. Jakmile program zjistí, že je potřeba doplnit určité zboží, a velikost dávky nastaví podle způsobu přobjednání, sníží v případě potřeby množství v objednávce na maximální objednané množství, které jste určili.



Pokud existují ještě jiné požadavky, vytvoří program nové objednávky tak, aby byly tyto požadavky splněny.

Toto pole používejte v případě, že způsobem výroby je vyrob-na sklad.

2.1.6.3. Násobek objednávky

V tomto poli můžete určit množství, které se použije jako násobek objednávky. V případě potřeby program podle tohoto násobku, který jste zadali, zaokrouhlí množství v návrhu objednávky nahoru.

Příklad:

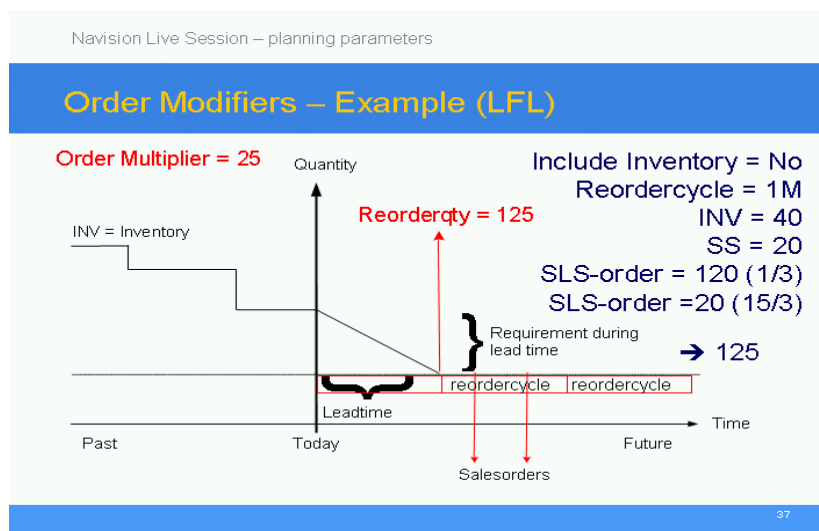
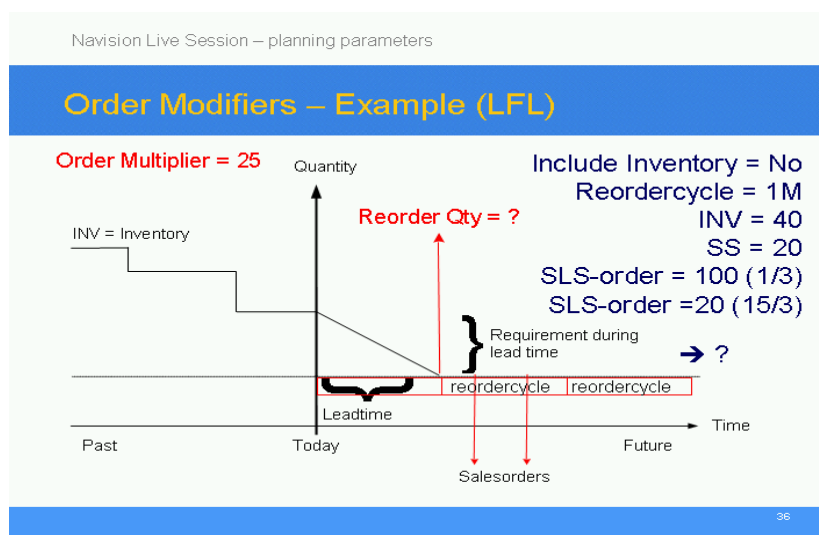

Past – minulost
Today – dnes
Future- budoucnost

Time - čas
 Quantity - množství
 Lead time - průběžná doba
 Salesorders - prodejní objednávky
 Reordercycle - cyklus přioobjednání
 Include inventory No - včetně skladu ne
 Order multiplier - Násobek objdnávky

INV - Inventory - zásoba
 SS - Safety Stock - minimální zásoby
 RP - Reorderpoint - bod přioobjednání
 RQ - Reorder Qty - přioobjednané množství
 Max.Inv. - Maximální množství na skladě

Requirement during lead time - Požadavek během průběžné doby

3. Pružnost plánování

Za určitých okolností může být dobré vyhnout se změnám způsobeným na nákupních objednávkách při výpočtu hlášení akce programem. K tomuto slouží pole na řádku nákupní objednávky Pružnost plánování při výpočtu hlášení akce programem.

T..	Číslo	Pružnost plánování	Popis	Kód lokace	Množství	Rezervo...	Kód
▶ Z..	L0001	Bez omezení	Nafta motorová	MAT	2 000		L
Ú..	66810	Bez omezení	Ostatné finančné výnosy		1		

Pokud toto pole obsahuje možnost Bez omezení, program tento řádek do výpočtu hlášení akce zahrne.

Pokud obsahuje toto pole možnost Žádné, bude řádek pevný a neměnný a program jej do výpočtu hlášení akce nezahrne.

Navision Live Session – planning parameters

Planning Flexibility – Example (1/4)

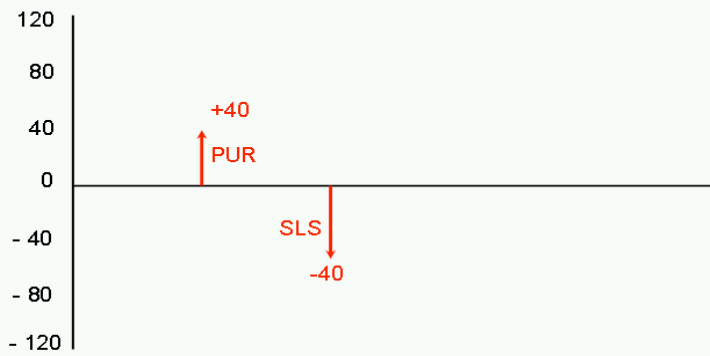

39

Planning flexibility – pružnost plánování

Navision Live Session – planning parameters

Planning Flexibility – Example (2/4)

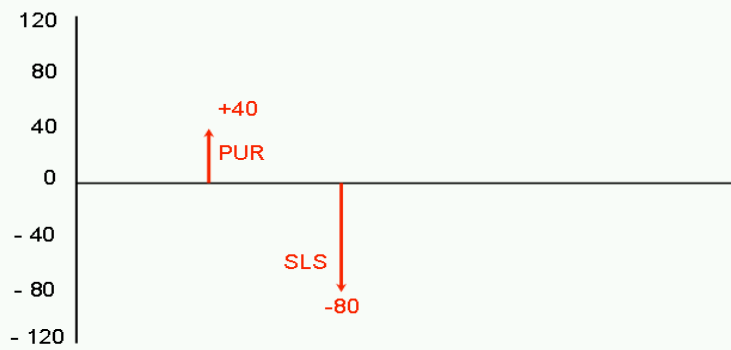

40

Navision Live Session – planning parameters

Planning Flexibility – Example (3/4)

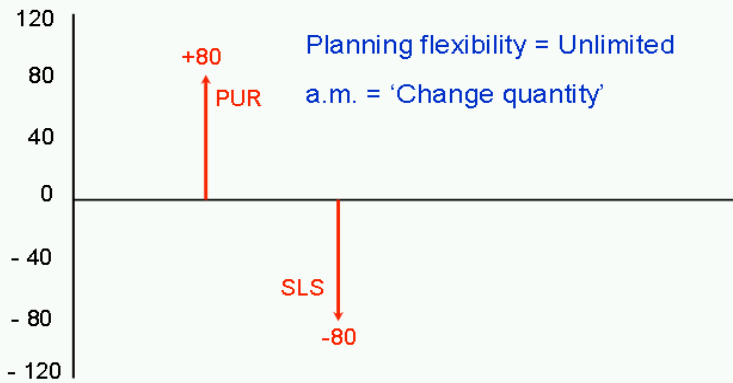

41

Pružnost plánování – bez omezení – změna množství

Navision Live Session – planning parameters

Planning Flexibility – Example (4/4)

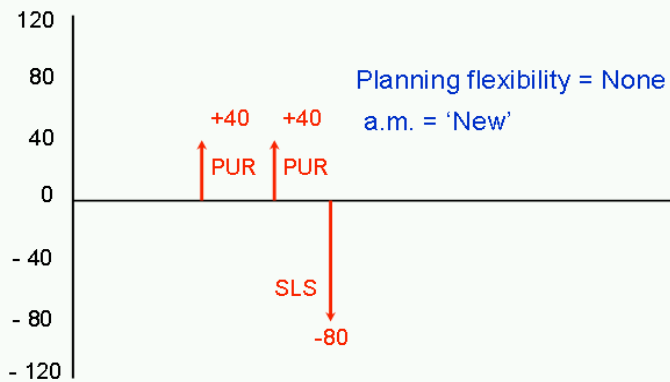

42

Pružnost plánování – žádné – nový

Navision Live Session – planning parameters

Combined Example

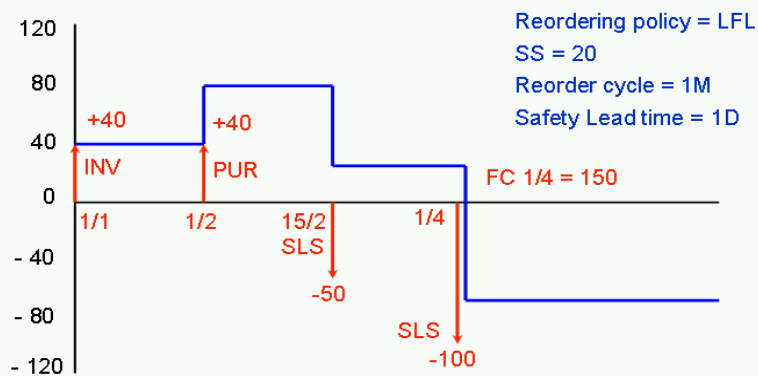

43

Navision Live Session – planning parameters

Combined Example

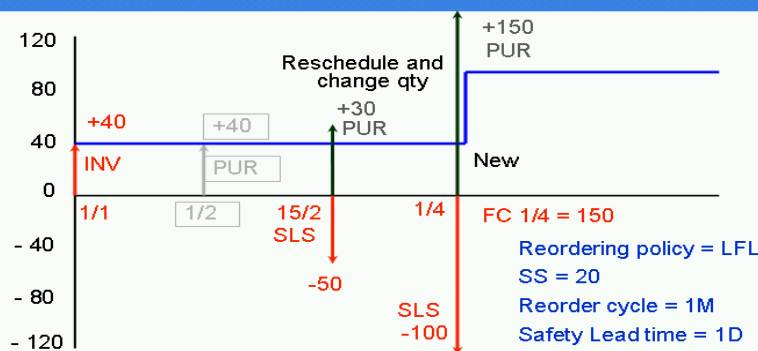

44

Reordering policy - Způsob přobjednání

LFL – Dodávka na dodávku

Reorder cycle – cyklus přobjednání

Safety lead time – bezpečná průběžná doba

Reschedule and change qty – Přeplánování a změna množství