

Introduction to MS Dynamics NAV (Drop Shipment- Přímé dodávky)

Ing.J.Skorkovský,CSc.

MASARYK UNIVERSITY BRNO, Czech Republic
Faculty of economics and business administration
Department of corporate economy

NAV Basic procedures

- ▣ Drop shipment
 - ▣ Principles
 - ▣ Setup
 - ▣ Model example
 - ▣ Others

Drop Shipment principles I.

- Specifies whether your vendor to ship the items on the line directly to your customer.
- You use a drop shipment when an item or group of items is shipped directly from your vendor to your customer and is therefore not registered in inventory.

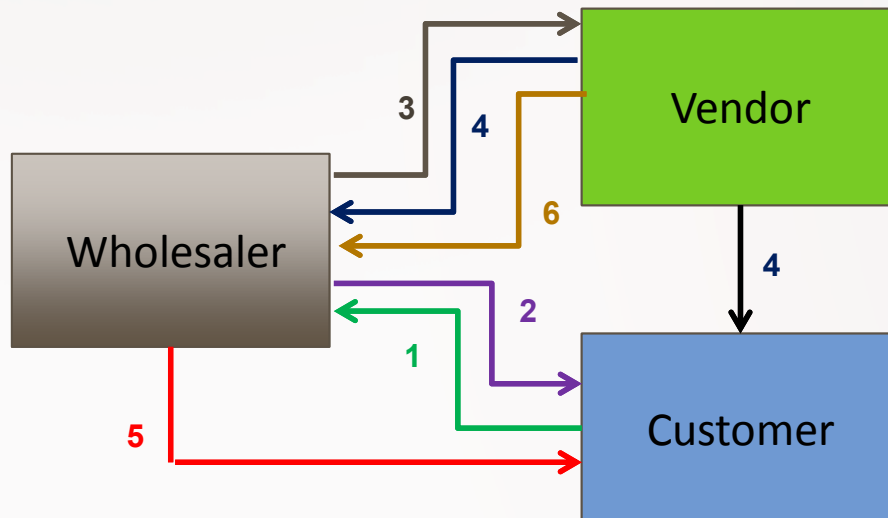

1	Quote
2	Sales Order
3	Purchase Order
4	Delivery list and delivery itself
5	Sales invoice
6	Purchase invoice

Drop Shipment principles –setup

- First place a check mark in the field to indicate, that the item on the sales order is a **drop shipment** and in the Purchase code field you have to choose **Drop Shipment code**
- Then create a purchase order to order the corresponding items from your vendor. You can create the order directly from the sales order or indirectly from the Requisition Worksheet. **In this model we will use direct method**
- When you set up the purchase order, use the function Drop Shipment, Get Sales Order to link to the relevant sales order. The sales order lines will be copied to the newly-created purchase order. **We will not use Item tracking in this model and if yes - > see next clause :**
- You cannot post a drop shipment order that has item tracking unless item tracking is synchronized - serial numbers and lot numbers must be the same between the two orders (**our model uses synchronization**)
-

Drop shipment-> method without using Requisition worksheet

Customer 10000

Sales order

Řádky

Řádek Funkce Objednávka Nový Najít Filtr Vymazat filtr

Typ	Číslo	Popis	Kód lokace	Přímá dodávka	Kód nakupování	Množství	Mn. k montáži na zakázku	Rezervované množství	Kód měrné jednotky	Jednotková cena bez DPH	Č
Zboží	1988-S	Křeslo SOUL, červené	MODRÝ	<input checked="" type="checkbox"/>	PŘÍMDOD	1	...		KS	4 700,00	

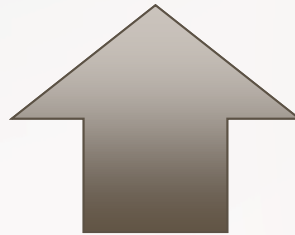

Purchase order –Drop shipment (manual version)

It is necessary to input Customer number on tab Deliveries

First action

Dodávky

Název příjemce:	BYT-KOMPLET s.r.o.	Kód způsobu dodávky:	EXW
Adresa příjemce:	Vrchlického 5	Výpočet průběžné doby:	
Adresa příjemce 2:		Požadované datum příjmu:	
PSC příjemce:	697 01	Prislíbené datum příjmu:	
Město příjemce:	Kyjov	Očekávané datum příjmu:	
Kontakt příjemce:	Pan Jonas Brandel	Zákazník-číslo:	10000
Kód lokace:	MODRÝ	Kód příjemce:	
Doba zaskladnění:			

^ Zobrazit méné polí

Second action (this will access list of Sales Order and you have to make a choice to copy SO in question)

DOMOVSKÁ STRÁNKA AKCE NAVIGACE

Pohled	Odeslat požadavek ke schvalování	Vydat	Účtovat...	Kopírovat doklad...	Statistika	Tisk...	Microsoft Word
Spravovat	Zrušit požadavek ke schvalování	Znovu otevřít	Účtovat a vytisknout...	Přímá dodávka	Dimenze	Tisk	Odeslat do
Schvalování požadavku	Vydat	Účtování	Připravit	Objednávka	Schvalování	Tisk	Odeslat do
				Vypočítat fakturační slevu			

See result on the next slide

Purchase order –Drop shipment (manual version)

Purchase order line after copy SO line

Typ	Číslo	Popis	Kód lokace	Množství	Rezervované množství	Kód měrné jednotky	Nákupní cena bez DPH	Částka na řádku bez DPH	Řádková sleva %
Zboží	1988-S	Křeslo SOUL, červené	MODRÝ	1		KS	3 660,00	3 660,00	

Purchase order have to be posted (only Receive !!!)

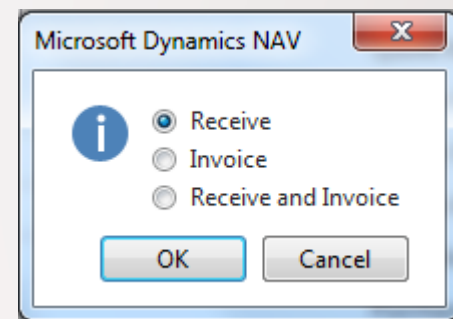
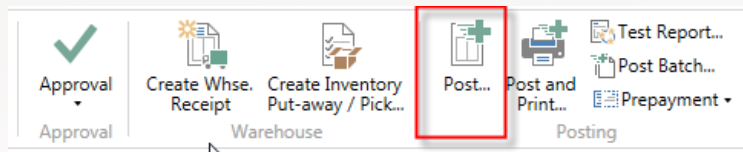

Sales order line after PO line was posted

Typ	Číslo	má dávka	Kód nakupování	Množství	Mn. k montáži na zakázku	Rezervované množství	Kód měrné jednotky	Jednotková cena bez DPH	Částka na řádku bez DPH	Řádková sleva %	K dodání	Dodané množství	K fakturaci	Fakturované množství
Zboží	1988-S	<input checked="" type="checkbox"/>	PŘÍMDOD	1			KS	4 700,00	4 700,00			1	1	

Golden Drop shipment rule

- ❏ You cannot invoice the purchase order before the sales order is invoiced. If you try, you will get message



Sales order – Invoicing SO

Obecné

Zákazník-číslo: 10000
 Zákazník-číslo kontaktu: KT000007
 Zákazník-název: BYT-KOMPLET s.r.o.
 Zákazník-adresa: Vrchlického 5
 Zákazník-adresa 2:
 Zákazník-PSČ: 697 01
 Zákazník-město: Kyjov
 Zákazník-kontakt: Pan Jonas Brandel
 Obecné

Datum objednávky: 31.01.2017
 Datum dokladu: 31.01.2017
 Požadované datum dodávky:
 Přislíbené datum dodávky:
 Číslo nabídky:
 Číslo externího dokladu:
 Kód prodejce: PK
 Číslo kampaně:

Počet archivovaných verzí:
 Kód textu položky:
 Text položky: Objedn
 Zúčtovací datum: 31.01.21
 Datum DPH: 31.01.21

Číslo: 102044
 Zákazník-číslo: 10000
 Zákazník-číslo kontaktu: KT000007
 Zákazník-název: BYT-KOMPLET s.r.o.
 Zákazník-adresa: Vrchlického 5
 Zákazník-adresa 2:
 Zákazník-PSČ: 697 01
 Zákazník-město: Kyjov
 Zákazník-kontakt: Pan Jonas Brandel
 Kolikrát vytištěno: 0

Text položky: Objednávka 1001
 Zúčtovací datum: 31.01.2017
 Datum dokladu: 31.01.2017
 Požadované datum dodávky:
 Přislíbené datum dodávky:
 Číslo nabídky:
 Číslo objednávky: 1001
 Číslo externího dokladu:
 Kód prodejce: PK
 Centrum odpovědnosti: BLANSKO

Řádky

Řádek Funkce Objedn

Typ	Číslo	ná řávka	Kolikrát vytištěno:
Zboží	1988-S	<input checked="" type="checkbox"/>	0

Řádky

Funkce Řádek Najít Filtr Vymazat filtr

Typ	Číslo	Popis	Kód lokace	Množství	Kód měrné jednotky	Fakturované množství	Plánované datum d...	Plánované datum o...	Datum odeslání
Zboží	1988-S	Křeslo SOUL, červené	MODRÝ	1	KS	1	31.01.2017	31.01.2017	31.01.2017

Fakturace 10000

Sales invoice line after invoicing

Posting PO (invoice only)

Obecné

Nákup od dodavatele: 10000
 Číslo kontaktu dodavatele: KT000072
 Název dodavatele: UP Liberec s.p.
 Adresa dodavatele: Masarykova 12
 Adresa dodavatele 2:
 PSČ dodavatele: 697 01
 Město dodavatele: Kyjov
 Kontakt dodavatele: Paní Nicholas Christopoulos
 Počet archivovaných verzí: 0
 Kód textu položky:
 Text položky: Objednávka 106024
 Zúčtovací datum: 31.01.2017
 Datum DPH: 31.01.2017

Datum DPH pův.dokladu:
 Datum objednávky: 31.01.2017
 Datum dokladu: 31.01.2017
 Číslo poptávky:
 Číslo obj.dodavatele:
 Číslo dodávky dodavatele:
 Číslo faktury dodavatele: ESF_PIS2_001
 Kód adresy objednávky:

Microsoft Dynamics NAV

přijmout
 fakturovat
 přijmout a fakturovat

Ok Storno

Zobrazit méně polí

Řádky

Řádek Funkce Objednávka Nový Najít Filtr Vymazat filtr

Typ	Číslo	Kód měrné jednotky	Nákupní cena bez DPH	Částka na řádku bez DPH	Řádková sleva %	K příjmu	Přijaté množství	K fakturaci	Fakturované množství
Zboží	1988-S	KS	3 660,00	3 660,00			1	1	

Item Ledger Entries

Položky zboží ▾

Typ filtrování (F3) | Zúčtovací datum ▾ → ▾

Filtr: 1988-S

Zúčtovací datum	Typ položky	Typ dokladu	Číslo dokladu	Číslo zboží ▲	Popis	Kód lokace	Množství	Fakturované množství	Zůstatek (množství)	Částka prodeje (skutečná)	Částka nákladů ...	Částka náklad...	Ote..
31.12.2016	Příjem		POČÁTEK	1988-S		ŽLUTÝ	43	43	43	0,00	157 380,00	0,00	<input checked="" type="checkbox"/>
31.12.2016	Příjem		POČÁTEK	1988-S		MODRÝ	41	41	41	0,00	150 060,00	0,00	<input checked="" type="checkbox"/>
31.12.2016	Příjem		POČÁTEK	1988-S		ZELENÝ	83	83	83	0,00	303 780,00	0,00	<input checked="" type="checkbox"/>
31.01.2017	Nákup	Nákupní příjemka	107038	1988-S		MODRÝ	1	1	0	0,00	3 660,00	0,00	<input type="checkbox"/>
31.01.2017	Prodej	Prodejní dodávka	102044	1988-S		MODRÝ	-1	-1	0	4 700,00	-3 660,00	0,00	<input type="checkbox"/>

Drop shipment by use of Requisition worksheet

Sales line

Řádky

Řádek ▾ Funkce ⚡ Objednávka ▾ Nový Najít Filtr Vymazat filtr

Typ	Číslo	Popis	Kód lokace	Přímá dodávka	Kód nakupování	Množství	Mn. k montáži na zakázku	Rezervované množství	Kód měrné jednotky	Jednotková cena bez DPH	Částka na řádku bez DPH	Řádková sleva %	K dodání	Dodané množství
Zboží	1960-S	Křeslo ŘÍM, zelené	MODRÝ	<input checked="" type="checkbox"/>	PŘÍMDOD	1	...		KS	4 700,00	4 700,00		1	

Oblasti

- ▾ Správa financí
- ▾ Prodej a marketing
- ▾ **Nákup**
 - Plánování**
 - Zpracování objednávek
 - Zásoby a ocenění
- ▾ Sklad
- ▾ Výroba
- Projekty
- Plánování zdrojů
- ▾ Servis
- Lidské zdroje
- ▾ Správa

Plánování

Seznamy

- Zboží
- Dodavatelé
- Výrobní prognózy
- Nákupní objednávky
- Prodejní objednávky
- Hromadné objednávky prodeje
- Montážní zakázky
- Servisní zakázky
- Projekty
- Plánované výrobní zakázky
- Pevně plánované výr. zak.
- Objednávky transferu

Úkoly

- Sešity požadavků
- Periodický sešit požadavků
- Plánování objednávek

Requisition Worksheet

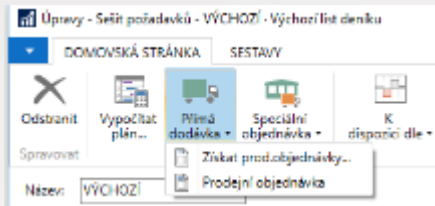

Using option Get SO (Získej PO) you must enter code of customer.
Before on item card we have to enter code of the prime vendor

DOMOVSKÁ STRÁNKA SESTAVY

Odstranit
 Vypočítat plán...
 Přímá dodávka
 Speciální objednávka
 K dispozici dle...
 Karta
 Dimenze
 Rezervace
 Řádky sledování zboží
 Provést hlášené akce...
 Microsoft Excel
 Aktualizovat
 Najít

Název:

Typ	Číslo	Hlášení akce	Přij... hláš...	Popis	Kód lokace	Původní množství	Množství	Kód měrné jednotky	Nákupní cena	Původní datum ...	Datum plánování	Číslo dodavatele	Číslo zboží dodavatele	Systém doplnění
Zboží	1960-S	Nová	<input checked="" type="checkbox"/>	Křeslo ŘÍM, zelené	MODRÝ		1	KS	3 660,00		31.01.2017	20000	20-124	Nákup

Requisition Worksheet

Úpravy - Sešit požadavků - VÝCHOZÍ · Výchozí list deníku

DOMOVSKÁ STRÁNKA SESTAVY

Odstranit
 Vypočítat plán...
 Přímá dodávka
 Speciální objednávka
 K dispozici dle...
 Karta
 Dimenze
 Rezervace
 Řádky sledování zboží
 Sledování zakázky
Provést hlášené akce...
 Microsoft Excel
 Aktualizovat
 Najít

Název: VÝCHOZÍ

Typ	Číslo	Hlášení akce	Přij... hláš...	Popis	Kód lokace	Původní množství	Množství	Kód měrné jednotky	Nákupní cena	Původní datum ...
Zboží	1960-S	Nová	<input checked="" type="checkbox"/>	Křeslo ŘÍM, zelené	MODRÝ		1	KS	3 660,00	

Therefore you create Purchase Order and subsequent operations are same as in manual version (receiving PO, Invoicing SO and invoicing PO)

Created PO

106027 · TON s.r.o.

Obecné ✳️ ^

Nákup od dodavatele:	<input type="text" value="20000"/>	Datum DPH pův.dokladu:	<input type="text"/>
Číslo kontaktu dodavatele:	<input type="text" value="KT000073"/>	Datum objednávky:	<input type="text" value="31.01.2017"/>
Název dodavatele:	<input type="text" value="TON s.r.o."/>	Datum dokladu:	<input type="text" value="31.01.2017"/>
Adresa dodavatele:	<input type="text" value="Krajinská 125"/>	Číslo poptávky:	<input type="text"/>
Adresa dodavatele 2:	<input type="text"/>	Číslo obj.dodavatele:	<input type="text"/>
PSC dodavatele:	<input type="text" value="696 42"/>	Číslo dodávky dodavatele:	<input type="text"/>
Město dodavatele:	<input type="text" value="Vracov"/>	Číslo faktury dodavatele:	<input type="text" value="*"/>
Kontakt dodavatele:	<input type="text" value="Pan Pavel Czernek"/>	Kód adresy objednávky:	<input type="text"/>
Počet archivovaných verzí:	<input type="text" value="0"/>	Kód nákupčího:	<input type="text" value="RL"/>
Kód textu položky:	<input type="text"/>	Centrum odpovědnosti:	<input type="text" value="LIBEREC"/>
Text položky:	<input type="text" value="Objednávka 106027"/>	Přiřazené ID uživatele:	<input type="text"/>
Zúčtovací datum:	<input type="text" value="31.01.2017"/>	Stav fronty úloh:	<input type="text"/>
Datum DPH:	<input type="text" value="31.01.2017"/>	Stav:	<input type="text" value="Otevřeno"/>

^ Zobrazit méně polí

Řádky ^

Řádek
 Funkce
 Objednávka
 Nový
 Najít
 Filtr
 Vymazat filtr

Typ	Číslo	Popis	Přímá dod...	Kód lokace	Množství	Rezervované množství	Kód měrné jednotky	Nákupní cena bez DPH	Částka na řádku bez DPH	Řádkov:
Zboží	1960-S	Křeslo ŘÍM, zelené	<input checked="" type="checkbox"/>	MODRÝ	1		KS	3 660,00	3 660,00	

Next example would be suitable after principle of
LOT NUMBERS
will be introduced !!!!!

Sales Order line with Drop Shipment Setup – with use of lot number

Type	No.	Description	Location Code	Bin Code	Drop Ship...	Purchasing Code	Quantity
Item	A3	Sheet A3			<input checked="" type="checkbox"/>	DROP SHIP	120 000

- Departments
- ▷ Financial Management
- ▷ Sales & Marketing
- ▲ Purchase
 - Planning
 - Order Processing**
 - Inventory & Costing
 - EDI

Order Processing

Lists

- Vendors
- Contacts
- Purchase Quotes
- Purchase Orders**
- Blanket Purchase Orders

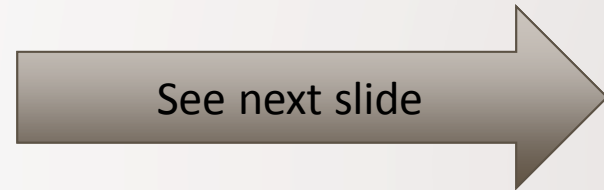

HOME
ACTIONS
NAVIGATE

New

Edit

View

Delete

Release Reopen

Post... Post and Print... Post Batch...

Statistics Dimensions Comments

Receipts Invoices

Print...

- Departments
- ▷ Financial Management
- ▷ Sales & Marketing
- ▲ Purchase
 - Planning
 - Order Processing
 - Inventory & Costing
 - EDI
- ▷ Warehouse

Purchase Orders

No.	Buy-from Vendor No.	Buy-from Vendor Name	Vendor Authoriza... No.	Location Code	Assigned User ID	Status
106061	01254796	Progressive Home Furnishin...				Released
106062	01254796	Progressive Home Furnishin...				Released
106064	01905283	Mundersand Corporation				Released

Purchase order

New - Purchase Order - PO000005 - London Postmaster

HOME ACTIONS NAVIGATE

View Edit New Select FEC Release Reopen Post... Post and Print... Test Report... Copy Document... **Drop Shipment** Calculate Invoice Discount Statistics Dimensions Comments Approval Print... Microsoft Word OneNote Refresh

Manage Process Release Posting Order Approval Print Send To Show Attached

PO000005 - London Postmaster The second action

Buy-from Vendor Name: London Postmaster
 Buy-from Address: 10 North Lake Avenue
 Buy-from Address 2:
 Buy-from Post Code: NI12 5XY
 Buy-from City: London
 Buy-from Contact: Mrs. Carol Philips
 No. of Archived Versions: 0
 Posting Date: 25.9.2016
 Order Date: 25.9.2016

Vendor Shipment No.:
 Vendor Invoice No.:
 Order Address Code:
 Purchaser Code: RL
 Responsibility Center: LONDON
 Assigned User ID:
 Job Queue Status:
 Status: Open
 Created By: NAVERTICAJSKORKOVSKY

Lines

Line	Type	No.	Description	Location Code	Quantity	Stock Reservation Qty. (Base)	Unit of Measure Code	Direct Unit Cost Excl. VAT	Line Amount Excl. VAT	Line Discount %	Qty. to Receive
						0					

Invoicing 10000 | CM | 30.9.2016

Shipping

Ship-to Name: The Cannon Group PLC
 Ship-to City: Birmingham
 Ship-to Contact: Mr. Andy Teal
 Location Code: BLUE
 Shipment Method Code: EXW

Requested Receipt Date:
 Promised Receipt Date:
 Expected Receipt Date:
 Sell-to Customer No.: 10000
 Ship-to Code:

First action- lookup for customer

Show fewer fields

Show more fields

Purchase Order – the list of available Sales Orders

Sales List ▾

Type to filter (F3) | No. ▾ | → ▾

Filter: Order • 10000

No.	Sell-to Custo... No.	Sell-to Customer Name	External Document No.	Location Code	Assigned User ID	Document Date	Status
1008	10000	The Cannon Group PLC		BLUE		28.1.2016	Released
101016	10000	The Cannon Group PLC		BLUE		28.1.2016	Released
1015	10000	The Cannon Group PLC		BLUE		28.1.2016	Open
1025	10000	The Cannon Group PLC		BLUE		28.1.2016	Open
1030	10000	The Cannon Group PLC		BLUE		28.1.2016	Open
1033	10000	The Cannon Group PLC		BLUE		11.9.2016	Open
1037	10000	The Cannon Group PLC		BLUE		11.9.2016	Released
1038	10000	The Cannon Group PLC		BLUE		11.9.2016	Open
104001	10000	The Cannon Group PLC		BLUE		20.1.2016	Open
104006	10000	The Cannon Group PLC		BLUE		20.1.2016	Open
104011	10000	The Cannon Group PLC		BLUE		20.1.2016	Released
1041	10000	The Cannon Group PLC		BLUE		11.9.2016	Open
1042	10000	The Cannon Group PLC		BLUE		11.9.2016	Released
1044	10000	The Cannon Group PLC		BLUE		25.9.2016	Released
1048	10000	The Cannon Group PLC		BLUE		25.9.2016	Open
1051	10000	The Cannon Group PLC		BLUE		25.9.2016	Open
1052	10000	The Cannon Group PLC		BLUE		25.9.2016	Open

OK Cancel

Updated Purchase Lines

The screenshot shows the 'Lines' application window. At the top, there is a toolbar with 'Line', 'Functions', 'Order', 'Find', 'Filter', and 'Clear Filter' options. Below the toolbar is a table with the following columns: Type, No., Description, Location Code, Quantity, Stock Reservation Qty. (Base), Unit of Measure Code, Direct Unit Cost Excl. VAT, Line Amount Excl. VAT, Line Discount %, and Qty. to Receive. The table contains one row for 'Item A3' with a description of 'Sheet A3', a quantity of 120,000, and a unit of measure of 'PCS'. The direct unit cost is 0.03752, the line amount is 4,502.40, and the quantity to receive is 120,000.

A context menu is open over the selected line, listing several actions: 'Item Availability by Reservation Entries', 'Item Tracking Lines Ctrl+Shift+I' (highlighted with a red box), 'Dimensions Ctrl+Shift+D', 'Comments', and 'Item Charge Assignment'. To the left of the context menu is a toolbar with 'Approval' (checked), 'Create Whse. Receipt', and 'Create Inventory Put-away / Pick...'. Below this toolbar are 'Send Approval Request' and 'Cancel Approval Request' buttons. A red arrow points from the 'Send Approval Request' button to the 'Item Tracking Lines' option in the context menu.

Below the context menu, a dialog box is visible with the text 'matically approved and released.' and an 'OK' button.

If A3 item has setup for item tracking you have to assign a Lot code



This is a close-up of the context menu for the 'Item Tracking Lines' option. The menu items are: 'Item Availability by Reservation Entries', 'Item Tracking Lines Ctrl+Shift+I' (highlighted with a red box), 'Dimensions Ctrl+Shift+D', 'Comments', and 'Item Charge Assignment'.

Assignment of the Lot number (code)

Source	Item Tracking	Undefined
Purchase Line	120 000	120 000
Quantity:	120 000	120 000
Qty. to Handle:	120 000	120 000
Qty. to Invoice:	120 000	120 000

Item Tracking Code: **LOTALLW** Description: Lot tracking + Warehouse

Availability, Serial No.	Serial No.	Av... Lot No.	Lot No.	Vendor Pallet No.	Quantity (Base)	Qty. to Handle (Base)	Qty. to Invoice (Base)	Appl.-from Item Entry
Yes		Yes	MIKI_01		120 000	120 000	120 000	0

After ESC we will get this message

Microsoft Dynamics NAV

Do you want to synchronize item tracking on the line with item tracking on the related drop shipment sales order line?

Yes No

Posting Purchase Order (Receive only)

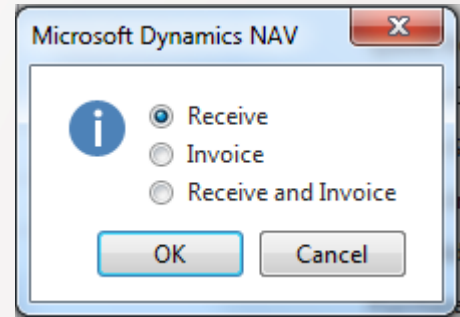
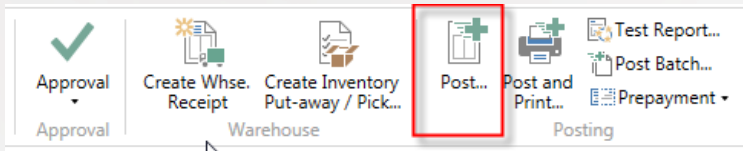

Type	No.	Line Discount %	Qty. to Receive	Quantity Received	Qty. to Invoice
Item	A3			120 000	120 000

} Purchase line

Type	No.
Item	A3

Qty. to Ship	Quantity Shipped
	120 000

} Sales line

Golden Drop shipment rule

- You cannot invoice the purchase order before the sales order is invoiced. If you try, you will get message

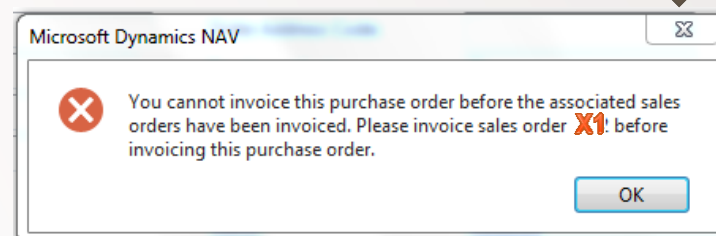

Post Sales Order

Edit - Sales Order - 1052 - The Cannon Group PLC

HOME ACTIONS NAVIGATE

View Reserve Release Reopen **Post...** Copy Document... Statistics Shipments
Post and Print... Order Promising Assembly Orders Invoices Order Confirmation...
Test Report... Archive Document Documents Print

Manage Process Release Posting Prepare Order Documents Print

1052 - The Cannon Group PLC

General

No.: 1052
 Sell-to Customer No.: 10000
 Sell-to Customer Name: The Cannon Group PLC
 Sell-to Main Address Code:
 Sell-to City: Birmingham
 Posting Date: 25.9.2016
 Order Date: 25.9.2016

Document Date: 25.9.2016
 Requested Delivery Date:
 External Document No.:
 Salesperson Code: PS
 Status: Released

Microsoft Dynamics NAV

Ship
 Invoice
 Ship and Invoice

OK Cancel

Lines

Type	No.	Description	Location Code	Bin Code	Drop Shipment	Purchasing Code	Quantity
Item	A3	Sheet A3			<input checked="" type="checkbox"/>	DROP SHIP	120.00

Customer Ledger Entries (from Customer Card->Ctrl-F7)

Edit - Customer Ledger Entries - 10000 · The Cannon Group PLC

HOME ACTIONS

View List Edit List Manage Process Functions Entry View Show Attached

Customer Ledger Entries

Type to filter (F3) Posting Date Filter: 10000

Posting Date	Document Type	Document No.	Cust... No.	Message to Recipient	Description	Curre... Code	Original Amount	Amount
31.12.2015	Invoice	00-11	10000		Opening Entries, Customers		63 473,13	63 473,13
31.12.2015	Invoice	00-16	10000		Opening Entries, Customers		33 852,35	33 852,35
31.12.2015	Invoice	00-3	10000		Opening Entries, Customers		50 778,50	50 778,50
31.12.2015	Invoice	00-6	10000		Opening Entries, Customers		67 704,67	67 704,67
31.12.2015	Invoice	00-9	10000		Opening Entries, Customers		50 778,50	50 778,50
10.1.2016	Invoice	103005	10000		Order 101001		8 269,04	8 269,04
17.1.2016	Credit Me...	104001	10000		Credit Memo 104001		-292,84	-292,84
17.1.2016	Payment	2596	10000		Payment 2016		-25 389,25	-25 389,25
17.1.2016	Payment	2596	10000		Payment 2016		-50 778,50	-50 778,50
17.1.2016	Payment	2596	10000		Payment 2016		-67 704,67	-67 704,67
20.1.2016	Invoice	103018	10000		Order 6005		4 101,88	4 101,88
25.1.2016	Invoice	103001	10000		Invoice 103001		8 182,35	8 182,35
28.1.2016	Invoice	103022	10000		Order 1001		0,00	0,00
28.1.2016	Invoice	103023	10000		Order 1001		0,00	0,00
11.9.2016	Invoice	103032	10000		Order 1036		0,00	0,00
25.9.2016	Invoice	103035	10000		Order 1052		12 000,00	12 000,00

Post Purchase Order

PO0000005 - London Postmaster

General

No.: PO0000005

Buy-from Vendor No.: 10000

Buy-from Contact No.: CT000072

Buy-from Vendor Name: London Postmaster

Buy-from Address: 10 North Lake Avenue

Buy-from Address 2:

Buy-from Post Code: N12 5XY

Buy-from City: London

Buy-from Contact: Mrs. Carol Philips

No. of Archived Versions: 0

Posting Date: 25.9.2016

Order Date: 25.9.2016

Document Date: 25.9.2016

Quote No.:

Vendor Order No.:

Vendor Shipment No.:

Vendor Invoice No.: Miki_029384

Created By: NAVERTICA\JSKORKOVSKY

Microsoft Dynamics NAV

Receive

Invoice

Receive and Invoice

OK Cancel

Lines

Line	Type	No.	Description	Location Code	Quantity	Stock Reservation Qty. (Base)	Unit of Measure Code	Direct Unit Cost Excl. VAT	Line Amount Excl. VAT	Line Discount %
1	Item	A3	Sheet A3		120 000	0	PCS	0,03752	4 502,40	

Item Ledger Entries

Item Ledger Entries

Type to filter (F3) | Posting Date

Filter: A3

Document No.	Item No.	Description	Location Code	Lot No.	Quantity	Invoiced Quantity	Remaining Quantity	Sales Amount (Actual)	Cost Amount (Actual)	Cost Amount (Non-Invtbl.)	Open	Order Type	Entry No.	Co... En...	Customer No.
07078	A3		JOBURG	123637	10 000	0	10 000	0,00	0,00	0,00	<input checked="" type="checkbox"/>		557	No	
07078	A3		JOBURG	123638	10 000	0	10 000	0,00	0,00	0,00	<input checked="" type="checkbox"/>		558	No	
07078	A3		JOBURG	123639	10 000	0	10 000	0,00	0,00	0,00	<input checked="" type="checkbox"/>		559	No	
07078	A3		JOBURG	123640	10 000	0	10 000	0,00	0,00	0,00	<input checked="" type="checkbox"/>		560	No	
07078	A3		JOBURG	123641	10 000	0	10 000	0,00	0,00	0,00	<input checked="" type="checkbox"/>		561	No	
07078	A3		JOBURG	123642	10 000	0	10 000	0,00	0,00	0,00	<input checked="" type="checkbox"/>		562	No	
07078	A3		JOBURG	123643	10 000	0	10 000	0,00	0,00	0,00	<input checked="" type="checkbox"/>		563	No	
07078	A3		JOBURG	123644	10 000	0	10 000	0,00	0,00	0,00	<input checked="" type="checkbox"/>		564	No	
07078	A3		JOBURG	123645	10 000	0	10 000	0,00	0,00	0,00	<input checked="" type="checkbox"/>		565	No	
07078	A3		JOBURG	123646	10 000	0	10 000	0,00	0,00	0,00	<input checked="" type="checkbox"/>		566	No	
07078	A3		JOBURG	123647	10 000	0	10 000	0,00	0,00	0,00	<input checked="" type="checkbox"/>		567	No	
07078	A3		JOBURG	123648	10 000	0	10 000	0,00	0,00	0,00	<input checked="" type="checkbox"/>		568	No	
07078	A3		JOBURG	123649	10 000	0	10 000	0,00	0,00	0,00	<input checked="" type="checkbox"/>		569	No	
07078	A3		JOBURG	123650	10 000	0	10 000	0,00	0,00	0,00	<input checked="" type="checkbox"/>		570	No	
07080	A3			MIKI_01	120 000	120 000	0	0,00	4 502,40	0,00	<input type="checkbox"/>		571	No	
02047	A3			MIKI_01	-120 000	-120 000	0	12 000,00	-4 502,40	0,00	<input type="checkbox"/>		572	No	

Value of the stock is not changed !!



Thanks for Your attention and time