

Plán výuky BPH_PIS2



Ing.J.Skorkovský,CSc.

MASARYK UNIVERSITY BRNO, Czech Republic
Faculty of economics and business administration
Department of corporate economy

Reason for this short PWP presentation : what would we expect in the future

Dostupné technologie

- Microsoft Dynamics 2016 CZ – VT206
- Microsoft Dynamics 2016w1 ENG – VT206
- Microsoft Dynamics 2016 CZ – knihovna a boxy
- Microsoft Dynamics 2016w1 ENG – knihovna a boxy
- Síťová verze na serveru (návod přístupu máte)
- Seznam probírané látky v EXCELu
- Seznam vybraných kapitol (co bude probíráno) v PWP

Dostupné materiály

- PWP ke každému probíranému okruhu
- K řadě řešených úloh již jsou (nebo budou připraveny) příklady ve WORDu- „kuchařky“

17.9.2018

1	17.9.18	Přístupy a návody, Business central, filosofie vývoje ERP	Introduction scenari on NAV -first part
1	17.9.18	Ovládání, filtrace, modifikace, orientace	Basic NAV principles II 20170914
1	17.9.18	Tabulky, filtry, modifikace prostředí, ERP a jeho principy	MS Dynamics 365 Business central
1	17.9.18	Nákup a prodej (2 položky dovnitř-nákup a jedna ven- prodej za různé ceny)	Pokud se to stihne...
1	17.9.18	Review	

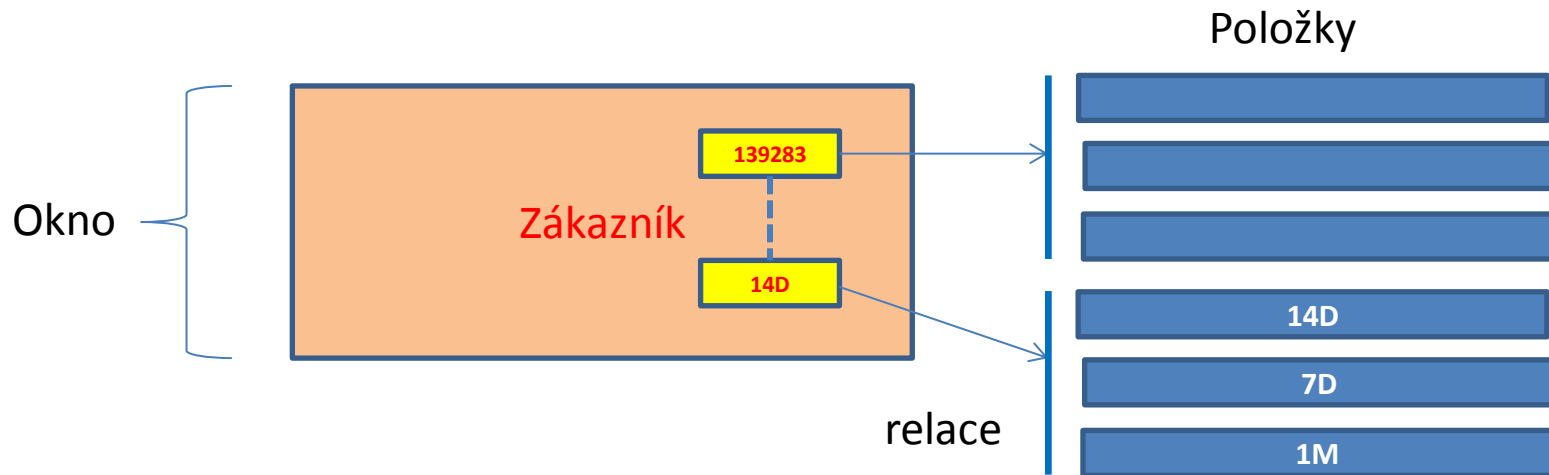

Business Central PWP a Business Central live s pomocí Navertica VPN serveru

24.9.2018

2	24.9.18	Křížové odkazy, náhrady, rozšířené texty	
2	24.9.18	Skladové jednotky (Stock keeping units)	
2	24.9.18	Hromadné objednávky (blanket orders)	

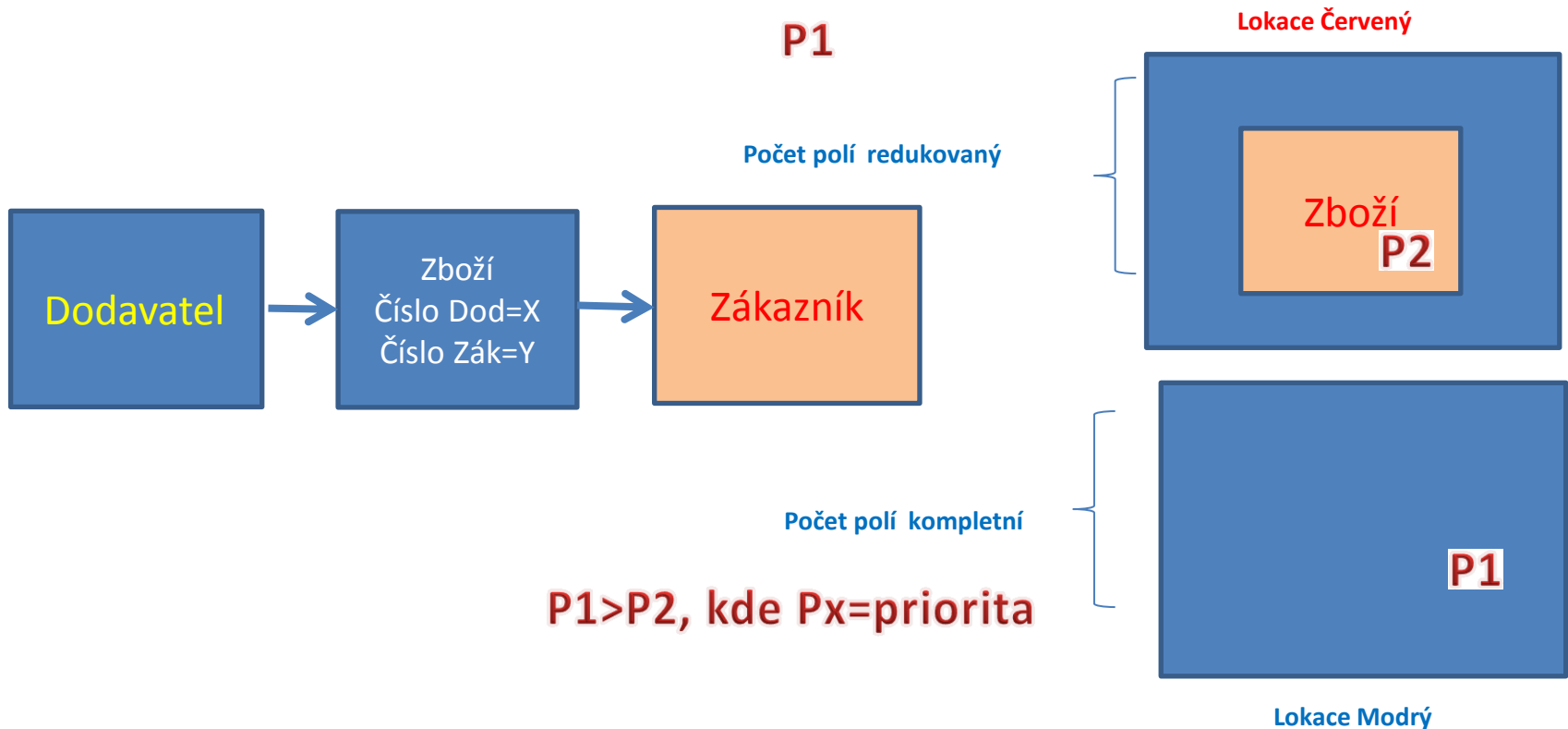

1.10.2018

3	1.10.18	Přímé dodávky (drop shipment)			
3	1.10.18	Neskladové zboží (non stock items)			
3	1.10.18	(Lots,Batches)-Dávky a jejich sledování , Item tracking			

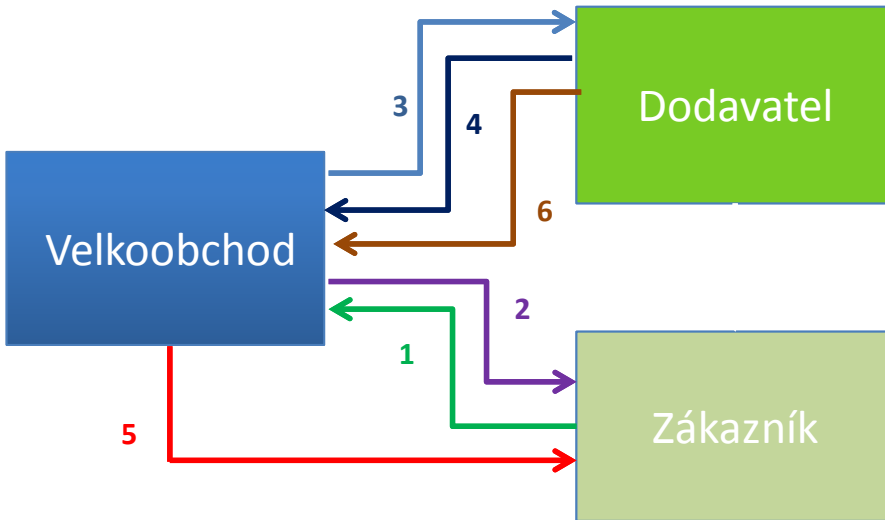

52959-596-30 RX Only: #900000000 #XXX CAUTION: Federal law prohibits the transfer of this drug to anyone other than the person to whom prescribed and prohibits dispensing without a prescription. Keep out of reach of children. Store in a cool dry place 68 to 77 degrees F.

METAXALONE 800mg TABLET

Lot #: MXL09QI Compare to: Skelaxin
 Mfg: COREPHARM Mfg NDC: 64720-321-10
 Exp: 12/13 Pll ID: Pink oval tablet
 Loc.: Mfg NDC: 64720-321-10

Take as directed by your Doctor or
See insert for usual dosage information

METAXALONE 800mg TABLET	Qty #30
52959-596-30 Lot: MXL09QI	
Skelaxin 64720-321-10	
METAXALONE 800mg TABLET	Qty #30
52959-596-30 Lot: MXL09QI	
Skelaxin 64720-321-10	
METAXALONE 800mg TABLET	Qty #30
52959-596-30 Lot: MXL09QI	
Skelaxin 64720-321-10	
METAXALONE 800mg TABLET	Qty #30
52959-596-30 Lot: MXL09QI	
Skelaxin 64720-321-10	

Reckitt Healthcare Co., Inc. Manned - CA 92688
Shown in light, clear & light-resistant container per USP

8.10.2018

4	8.10.18	Item charges (vedlejší náklady)		
4	8.10.18	Kombinované dodávky (Combined Shipment)		
4	8.10.18	Upomínky a penále		

Item charges : Manage item charges. Include the value of additional cost components such as freight or insurance into the unit cost or unit price of an item.

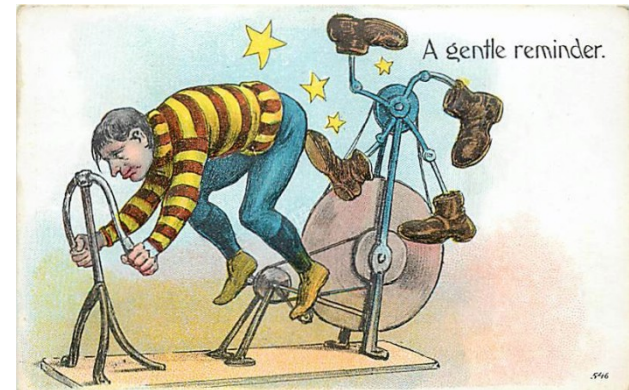
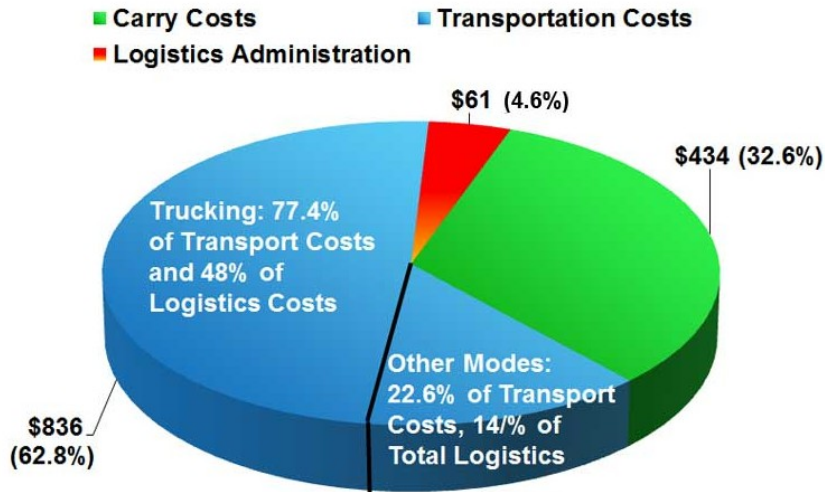

15.10.2018

5	15.10.18	Return Management			
5	15.10.18	Costing Methods (metody ocenění)			
5	15.10.18	Credit memo (dobropisy)			

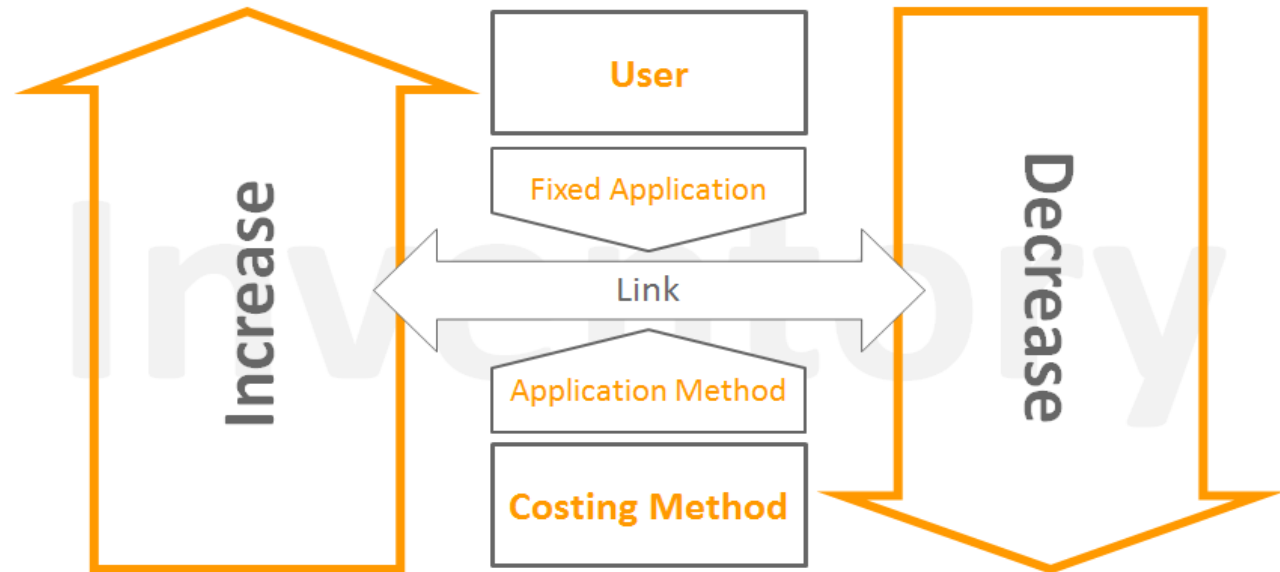

22.10.2018

6	22.10.18	Očekávané náklady (Expected costs)			
6	22.10.18	Finanční žurnály -opakování I - bude rozšířeno			
6	22.10.18	Adjustace (Cost adjustment) -základy			

Item card



Ctrl-F7

Item Ledger Entry



Value Entry

Adjustace nákladů upravuje hodnoty zásob v položkách ocenění, abyste při aktualizaci financí používali správné adjustované náklady a statistiky prodeje a zisku tak byly aktuální.

29.10.2018

7	29.10.18	Warehouse Management			
7	29.10.18	Finanční žurnály- bylo probíránov PIS1 a opakováno v PIS2			

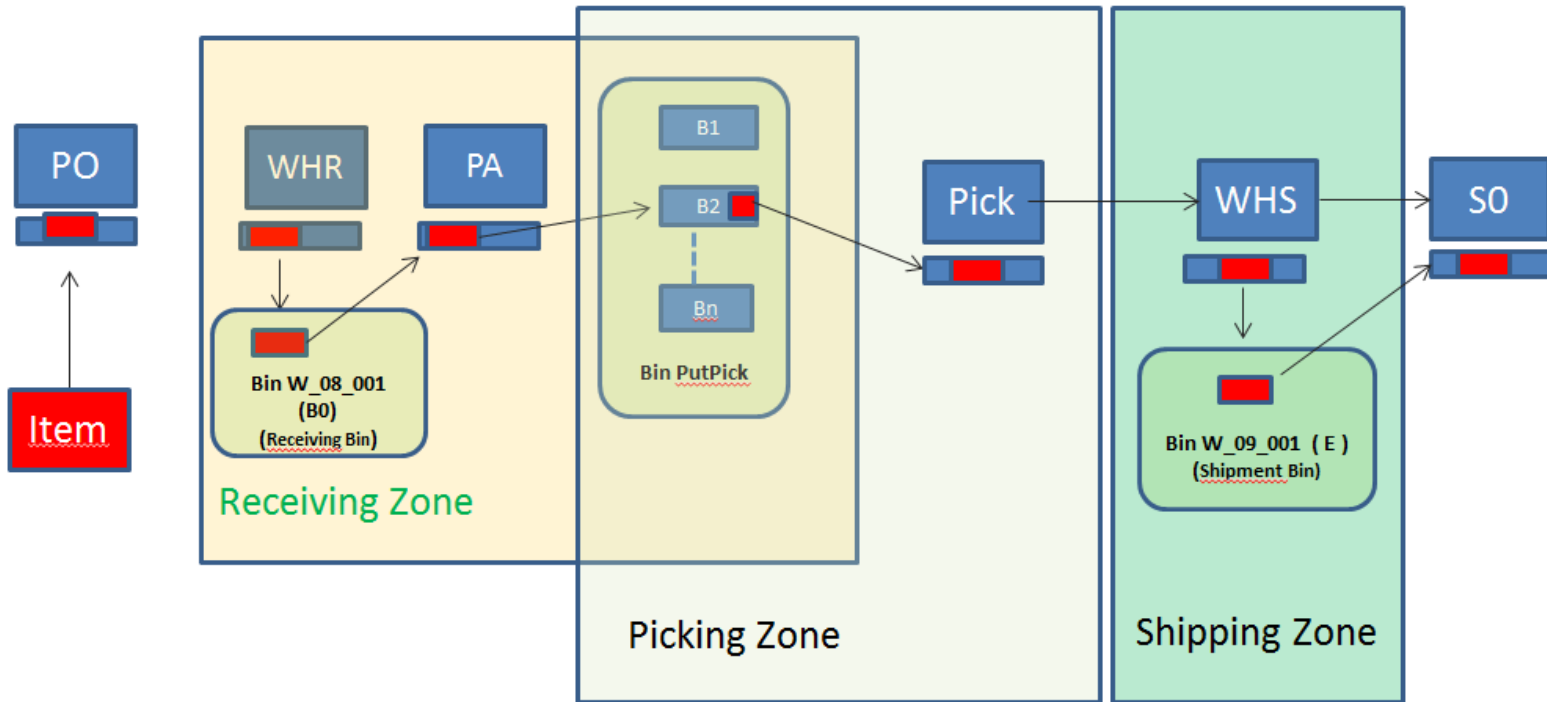

WHR=Warehouse Receipt; PA=Put-away; PO=Purchase Order; SO=Sales Order

5.11.2018

8	5.11.18	Warehouse Managemenet			
8	5.11.18	Rozpočty			
8	5.11.18	Schvalování			
8	5.11.18	ATP-CTP (Available -To-Promise and Capable-To-Promise)			
8	5.11.18	Transfers of items			

G/L Budget Entries



Type to filter (F3) | Budget Name |

Filter: 2019 • 8420 • 01.03.19..31.03.19

Budget Name	Date	G/L Accou...	Description	Amount	Department Code	Project Code	Area Code	Sa	Co
2019	1.3.2019	8420	PO1_ADM_Beer fest	400,00	ADM		30		
2019	1.3.2019	8420	PO1_SALES_Whisky tasting	1 000,00	SALES		40		

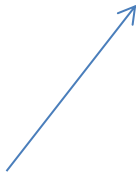

Nákladové účty (výdeje)

12.11.2018

9	12.11.18	Příklad na Účetní schémata- opakování - bude rozšířeno			
9	12.11.18	Výroba- základ (BOM,Routings,....)			
9	12.11.18	Prodejní analýzy			
9	12.11.18	Dimenze - opakování + Workflow			
9	12.11.18	Discounts			

19.11.-3.12.2018

10	19.11.18	Komplexní příklad I (prodej-plán-nákup-item charges, výroba,....)		
10	19.11.18	Komplexní příklad II (např. Correcting wrong posting)		
11	26.11.18	Application worksheet – zatím není v otázkách (podle situace)		
11	26.11.18	Adjustace - dokončení látky 22.10.2016 - pokud nebude dokončeno		
12	3.12.18	CRM – opakování		
12	3.12.18	Cost Accounting -základní principy		

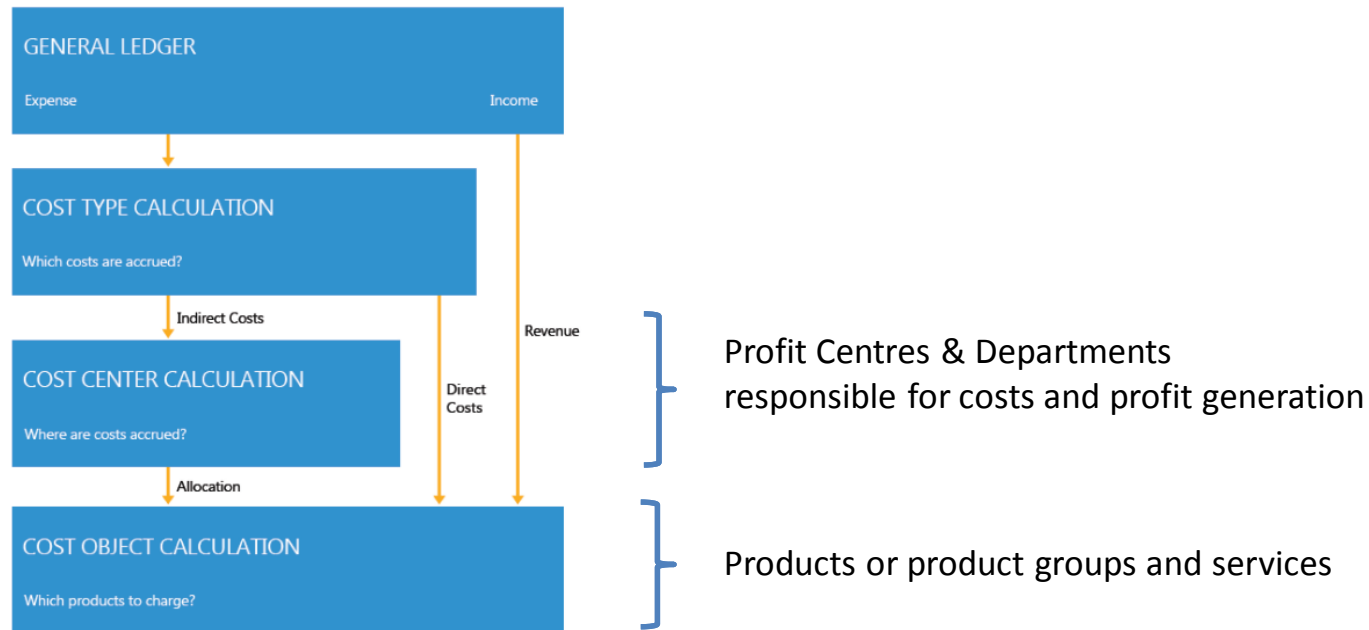

End of the section tuition planning



Zkoušky