

Plán výuky BPH_PIS2



Ing.J.Skorkovský,CSc.

MASARYK UNIVERSITY BRNO, Czech Republic
Faculty of economics and business administration
Department of corporate economy

Reason for this short PWP presentation : what would we expect in the future

Dostupné technologie

- Microsoft Dynamics 2018 CZ – VT206
- Microsoft Dynamics 2018w1 ENG – VT206
- Microsoft Dynamics 2018 CZ – knihovna a boxy
- Microsoft Dynamics 2018w1 ENG – knihovna a boxy
- Síťová verze na serveru (návod přístupu máte)
- Seznam probírané látky v EXCELU
- Seznam vybraných kapitol (co bude probíráno) v PWP
- Pokud se s instalací 2018CZ zpozdíme (technologické důvody), pak budeme používat prozatímně 2016. Vaše stávající instalace přeinstalujete až tehdy kdy bude instalační skript odzkoušen.
- **Je potřeba doladit Windows Search kvůli vyhledávání v nápovědě**
- **Bude potřeba doplnit SW umožňující sdílet učitelskou obrazovku a plátno na monitorech studentů**

Dostupné materiály

- PWP ke každému probíranému okruhu
- K řadě řešených úloh již jsou (nebo budou připraveny) příklady ve WORDu- „kuchařky“
- Tyto návody budou pokračováním návodů dodaných v letním semestru v kurzu BPH_PIS1

Lekce	Datum	Problematika	Soubor	Příklad	Vytvořeno %
1	17.9.18	Přístupy a návody, Business central, filosofie vývoje ERP	Introduction scenario on NAV -first part		
1	17.9.18	Ovládání, filtrace, modifikace, orientace	Basic NAV principles II 20170914		
1	17.9.18	Tabulky, filtry, modifikace prostředí, ERP a jeho principy	MS Dynamics 365 Business central		
1	17.9.18	Nákup a prodej (2 položky dovnitř-nákup a jedna ven- prodej za různé ceny)	Příklad Vyrovnání metody ocenění ...20180917	Ano	100%
2	24.9.18	Opakování látky z minulého týdne			
2	24.9.18	Křížové odkazy, náhrady, rozšířené texty		Ano	100%
2	24.9.18	Skladové jednotky (Stock keeping units)		Ano	100%
2	24.9.18	Hromadné objednávky (blanket orders)		Ano	100%
3	1.10.18	Přímé dodávky (drop shipment)		Ano	100%
3	1.10.18	Neskladové zboží (non stock items)		No	0%
3	1.10.18	(Lots,Batches) -Dávky a jejich sledování		Ano	100%
4	8.10.18	Dokončení dávky a expirací, Sériová čísla		Ano	100%
4	8.10.18	Item tracking		Ano	100%
4	8.10.18	Item charges		Ano	100%
4	8.10.18	Kombinované dodávky (Combined Shipment)		Ano	100%
4	8.10.18	Upomínky a penále		Ano	100%
5	15.10.18	Dokončení upomínek (2 a 3 level) + principy penále		Ano	100%
5	15.10.18	Dobropisy - Credit memo		Ano	100%
5	15.10.18	Očekávané náklady-Expected costs		Ano	100%
5	15.10.18	Finanční žurnály -opakování I		Ano	100%
6	22.10.18	Dokončení FD- storno transakce mezi účty			
6	22.10.18	Detailní zákaznické položky		Ano	100%
6	22.10.18	Vratky		Ano	100%
6	22.10.18	Rezervace		Ano	100%
6	22.10.18	Sešit vyrovnání -Application worksheet - doplnit do otázek		Ano	100%
7	29.10.18	ATP-CTP (Available -To-Promise and Capable-To-Promise)-doplnit do otázek		Ano	100%
7	29.10.18	Warehouse Management		Ano	100%
8	5.11.18	Rozpočty (Budgets) - doplnit do otázek	Dokončit s účetním schématem	Ano	100%
8	5.11.18	Schvalování (approvals setup)	Vytvořit !		
8	5.11.18	Transfers of items and related cost of transfers	Příklad, který dostal k řešení (Expirace,Šarže, Vedl. Náklady)	Ano	100%
8	5.11.18	Assembly orders		Ano	100%
9	12.11.18	Příklad na Účetní schémata- opakování - bude rozšířeno	Vytvořit a probrat		
9	12.11.18	Výroba- základ (BOM,Routings,...)		Ano	100%
9	12.11.18	Prodejní analýzy			
9	12.11.18	Dimenze - opakování + Workflow			
9	12.11.18	Discounts- opakování			
10	19.11.18	Komplexní příklad I (prodej-plán-nákup-item charges, výroba,...)			
10	19.11.18	Komplexní příklad II (např. Correcting wrong posting)			
11	26.11.18	Costing Methods	Vytvořit		
11	26.11.18	Adjustace			
12	3.12.18	CRM			
12	3.12.18	Cost management			
13	10.12.18	Revision nebo komplexní příklad			
13	10.12.18	Revision nebo komplexní příklad			

Plán BPH:PIS2 2018
(plán pro rok 2019 je v podstatě identický)

Co bylo zatím dodáno

Číslo příkladu	Název	Stránky	Datum	Uloženo	PWP	PWP stránky
		83				191
1	Úvod do ovládání systému	12	18.2.19	A		
2	Nákupní objednávky	4	25.2.19	A	Ano	23
3	Prodejní objednávky	6	4.3.19	A	Ano	33
4	Transfery zboží-základ (v PIS2 spojeno se šaržemi a náklady)	4	13.3.19	A (PWP)	Ano	14
5	Využívání finančního deníku -základy	6	18.3.19	A	Ano	18
6	Vyrovnávání-pevné vyrovnání a FIFO příklad I	5	11.3.19	A	Ano	15
7	Slevy (cena, řádková sleva, fakturační sleva)	4	11.3.19	A	Ano	12
8	Jednoduchý příklad na slevy-zadání domácího úkolu	2	12.3.19	A	Ne	
9	Účetní schémata - (příklad na DPH) a rozpočet I	10	15.4.19	A	Ano	26
10	Dimenze a jejich využívání (pro RIOP a PIS1) - analýzy dle dimenzí		6.5.19	A	Ano	19
11	Prodejní analýzy					
12	CRM - Paretova analýza, obchodní příležitosti	8	8.4.19		Ano	31
13	Vyrovnávání-pevné vyrovnání a FIFO příklad II (využití deníku zboží)	6	13.3.19	A	Ne	
14	Rozpočty					
15	Výroba I	8	24.4.19	A	Ano	
16	Komplexní příklad	8			Ne	

Materiály BPH_PIS2_2019|2020

		167					28
Číslo příkladu	Název	Stránky	Datum vytvoření	Datum prezentace	Uloženo	PWP	PWP stránky
1	Křížové reference, texty a substitute	6	24.9.18		Ano	Ano	
2	Hromadné objednávky	4	24.9.18		Ano	Ano	
3	Skladové jednotky	4	24.9.18		Ano	Ano	
4	Doplnění příkladu o skladových jednotkách	1	24.9.18		Ano		
5	Vyrovnaní metody ocenění FIFO_Průměr	6	17.09.18		Ano		
6	Dávky a sériová čísla	12	01.10.18		Ano	Ano	
7	Doplnění dávek příkladu na expiraci	3	08.10.18		Ano	Ano	
8	Sledování zboží-Item tracking	4	08.10.18		Ano		
9	Kombinované dodávky	4	08.10.18		Ano	Ano	
10	Upomínky a penále	10	08.10.18		Ano	Ano	
11	Přičtení vedlejších nákladů	6	08.10.18		Ano	Ano	
12	Přímé dodávky	4	08.10.18		Ano	Ano	
13	Adjustace skladu						
14	Dobropisy	6	15.10.18		Ano	Ano	
15	Očekávané náklady	5	15.10.18		Ano	Ano	
16	Rezervace	5	22.10.18		Ano	Ne	
17	Příklad Šarže_Expirace_Transfery_Vedlejší náklady	6	29.10.18		Ano	Ne	
18	Detailní položky	5	22.10.18		Ano	Ano	
19	Vratky	9	22.10.18		Ano	Ano	
20	Metody oceňování						
21	Neskladované zboží		08.10.18			Ano	
22	Finanční deník	6	15.10.18		Ano	Ano	
23	Warehouse	12	29.10.18		Ano	Ano	
24	Rozpočty	3	05.11.18		Ano	Ano	
25	ATP_CTP	4	22.10.18		Ano	Ano	
26	Výroba	9	12.11.2018		Ano	Ano	
28	Sešit vyrovnání-Application worksheet	3	22.10.2018		Ano		
29	Účetní schémata	10	19.11.2018		Ano	Ano	
30	Cost accounting	7	28.11.18		Ano	Ano	
31	Příklad na Assembly (Montáž)	5	12.11.2018		Ano	Ano	
32	Periodické deníky						
33	Standardní deníky						
34	Analýzy prodeje a dle dimenzí	8	26.11.2018		Ano	Ano	
35	Dimenze-základ využívání		05.12.2018			Ano	
36	Vyrovnaní s bankami						
37	Základy cash flow						
38	Úvod do kurzu - opakování nákup a prodej		26.08.2019	16.09.2019		Ano	28

Dostupné technologie

- Microsoft Dynamics 2016 CZ – VT206
- Microsoft Dynamics 2016w1 ENG – VT206
- Microsoft Dynamics 2016 CZ – knihovna a boxy
- Microsoft Dynamics 2016w1 ENG – knihovna a boxy
- Síťová verze na serveru (návod přístupu máte)
- Seznam probírané látky v EXCELu
- Seznam vybraných kapitol (co bude probíráno) v PWP

17.9.2018

1	17.9.18	Přístupy a návody, Business central, filosofie vývoje ERP	Introduction scenari on NAV -first part
1	17.9.18	Ovládání, filtrace, modifikace, orientace	Basic NAV principles II 20170914
1	17.9.18	Tabulky, filtry, modifikace prostředí, ERP a jeho principy	MS Dynamics 365 Business central
1	17.9.18	Nákup a prodej (2 položky dovnitř-nákup a jedna ven- prodej za různé ceny)	Pokud se to stihne...
1	17.9.18	Review	

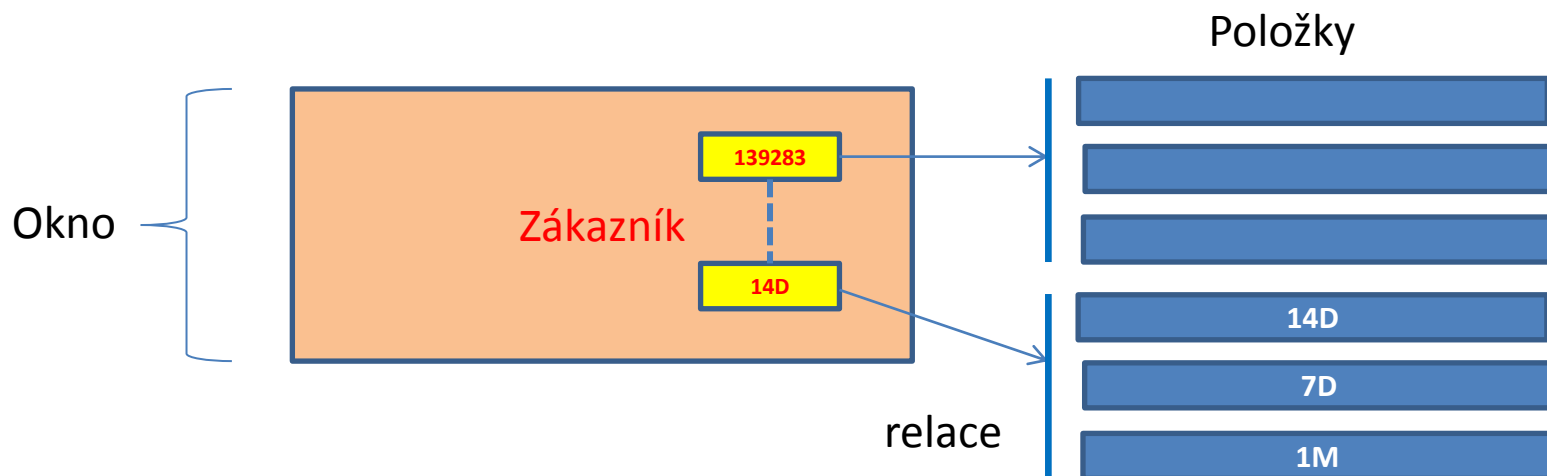

Business Central PWP a Business Central live s pomocí Navertica VPN serveru

24.9.2018

2	24.9.18	Křížové odkazy, náhrady, rozšířené texty	
2	24.9.18	Skladové jednotky (Stock keeping units)	
2	24.9.18	Hromadné objednávky (blanket orders)	

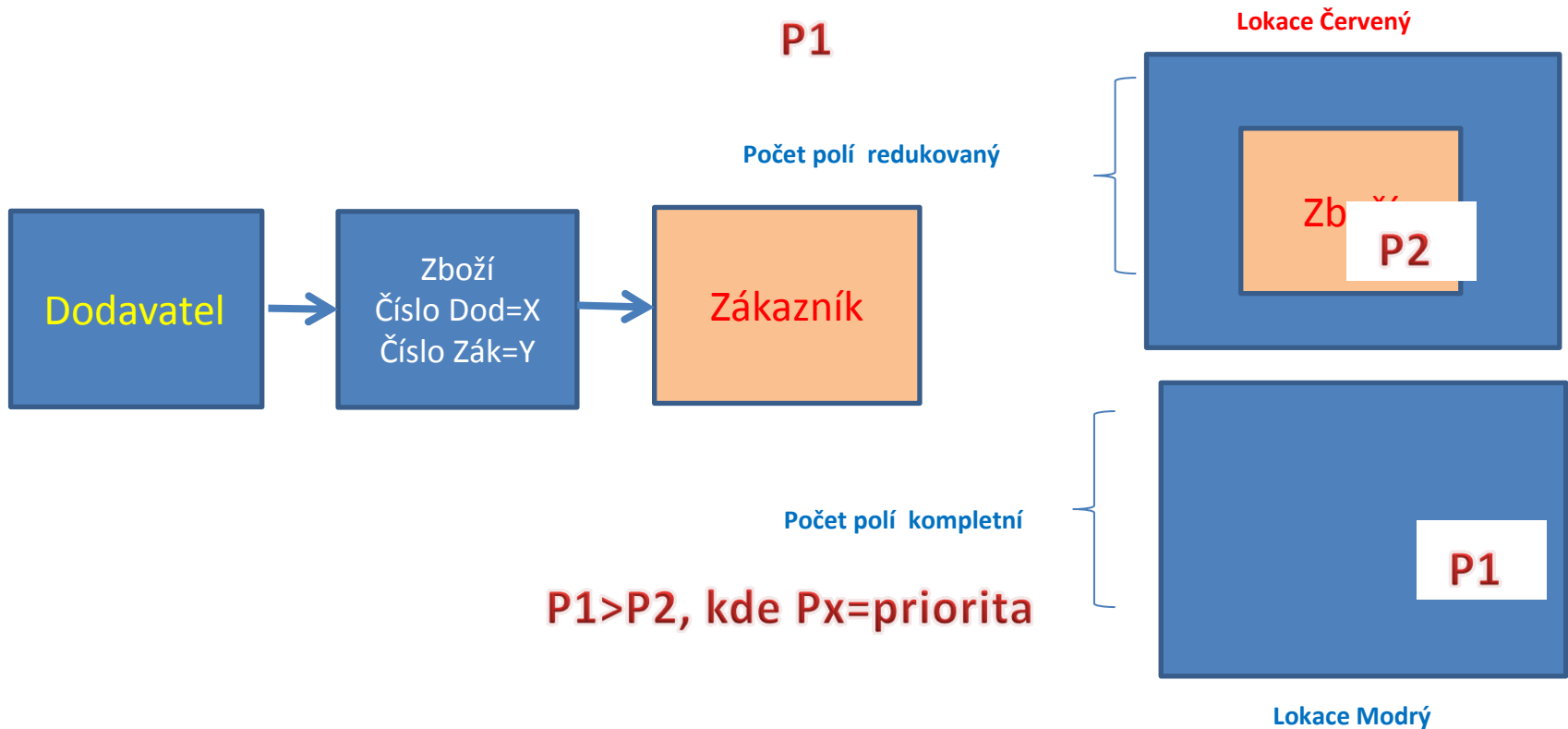

1.10.2018

3	1.10.18	Přímé dodávky (drop shipment)			
3	1.10.18	Neskladové zboží (non stock items)			
3	1.10.18	(Lots,Batches) -Dávky a jejich sledování , Item tracking			

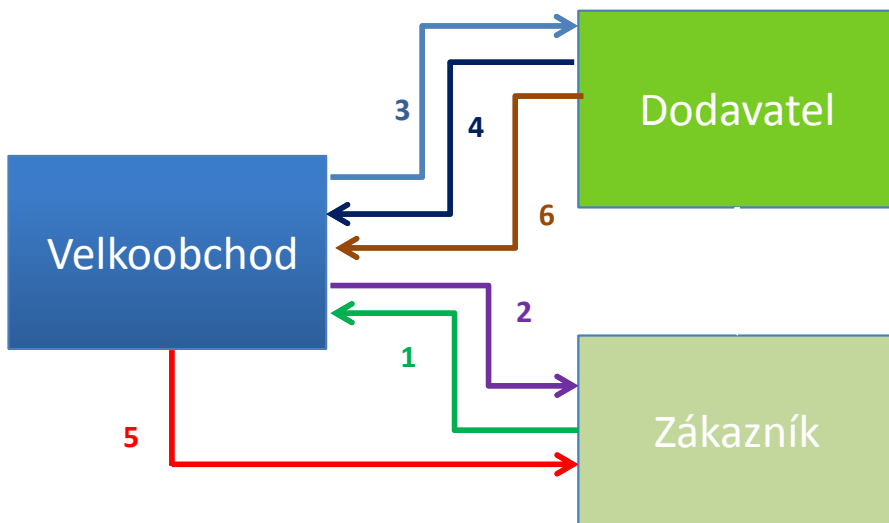

52959-596-30 RX Only: #900000000 #XXX CAUTION: Federal law (FD-CMR) the transfer of this drug to anyone other than the person to whom prescribed and suitable dispensing without a prescription is illegal. See label for NDC 52959-596-30. U.S. PATENT # 6,822,964. Store in a cool dry place 68 to 77 degrees F.

METAXALONE 800mg TABLET

Lot #: MXL09QI Compare to: Skelaxin
 Mfg: COREPHARM Mfg Middlesex, NJ Mfg. NDC: 64720-321-10
 Exp: 12/13 Pll ID: Pink oval tablet
 Loc.: Pll ID: Pink oval tablet

Take as directed by your Doctor or
 See insert for usual dosage information

METAXALONE 800mg TABLET	Qty #30
52959-596-30 Lot: MXL09QI	
Skelaxin	64720-321-10

METAXALONE 800mg TABLET	Qty #30
52959-596-30 Lot: MXL09QI	
Skelaxin	64720-321-10

METAXALONE 800mg TABLET	Qty #30
52959-596-30 Lot: MXL09QI	
Skelaxin	64720-321-10

METAXALONE 800mg TABLET	Qty #30
52959-596-30 Lot: MXL09QI	
Skelaxin	64720-321-10

Health Communications, Inc. (HCOM) Health Communications, Inc. (HCOM) CA 94044
 (b) (4) - (b) (4) (b) (4) - (b) (4) (b) (4) - (b) (4)

8.10.2018

4	8.10.18	Item charges (vedlejší náklady)			
4	8.10.18	Kombinované dodávky (Combined Shipment)			
4	8.10.18	Upomínky a penále			

Item charges : Manage item charges. Include the value of additional cost components such as freight or insurance into the unit cost or unit price of an item.

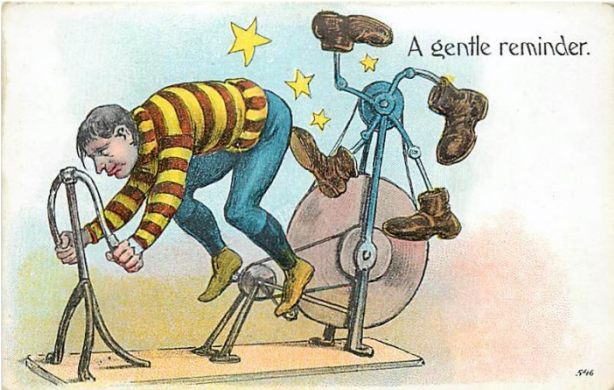
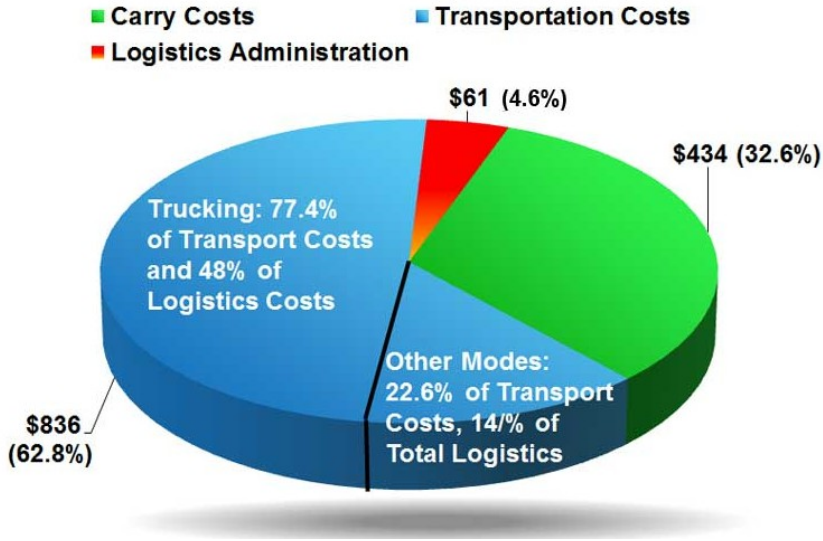

15.10.2018

5	15.10.18	Return Management			
5	15.10.18	Costing Methods (metody ocenění)			
5	15.10.18	Credit memo (dobropisy)			

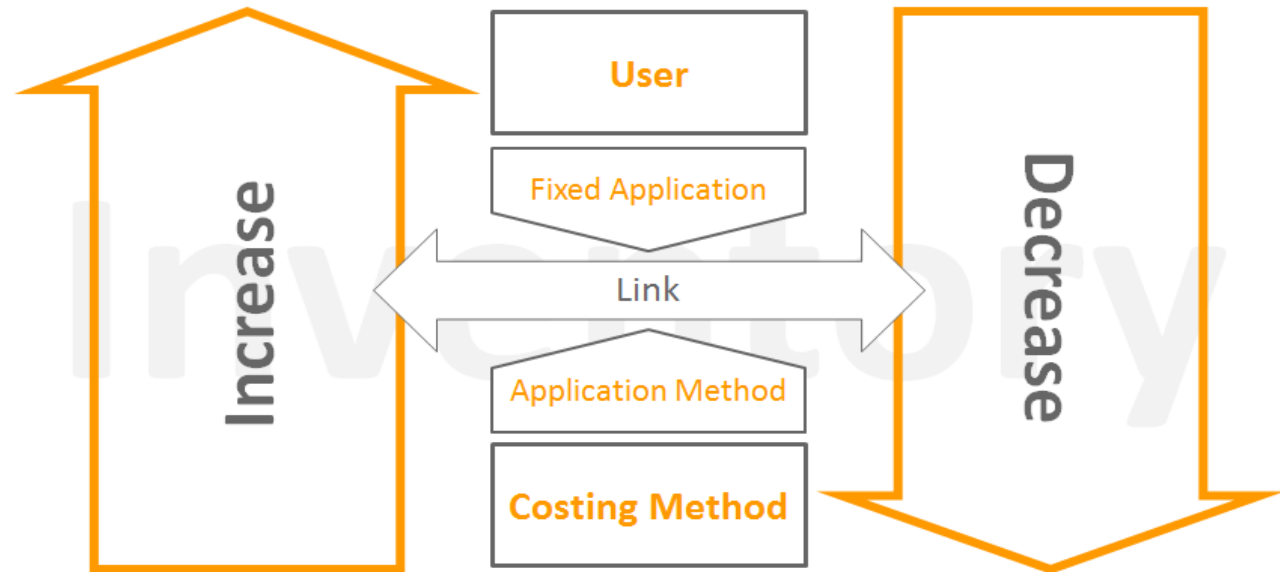

22.10.2018

6	22.10.18	Očekávané náklady (Expected costs)			
6	22.10.18	Finanční žurnály -opakování I - bude rozšířeno			
6	22.10.18	Adjustace (Cost adjustment) -základy			

Item card



Ctrl-F7

Item Ledger Entry



Value Entry

Adjustace nákladů upravuje hodnoty zásob v položkách ocenění, abyste při aktualizaci financí používali správné adjustované náklady a statistiky prodeje a zisku tak byly aktuální.

29.10.2018

7	29.10.18	Warehouse Management			
7	29.10.18	Finanční žurnály- bylo probíráno PIS1 a opakováno v PIS2			

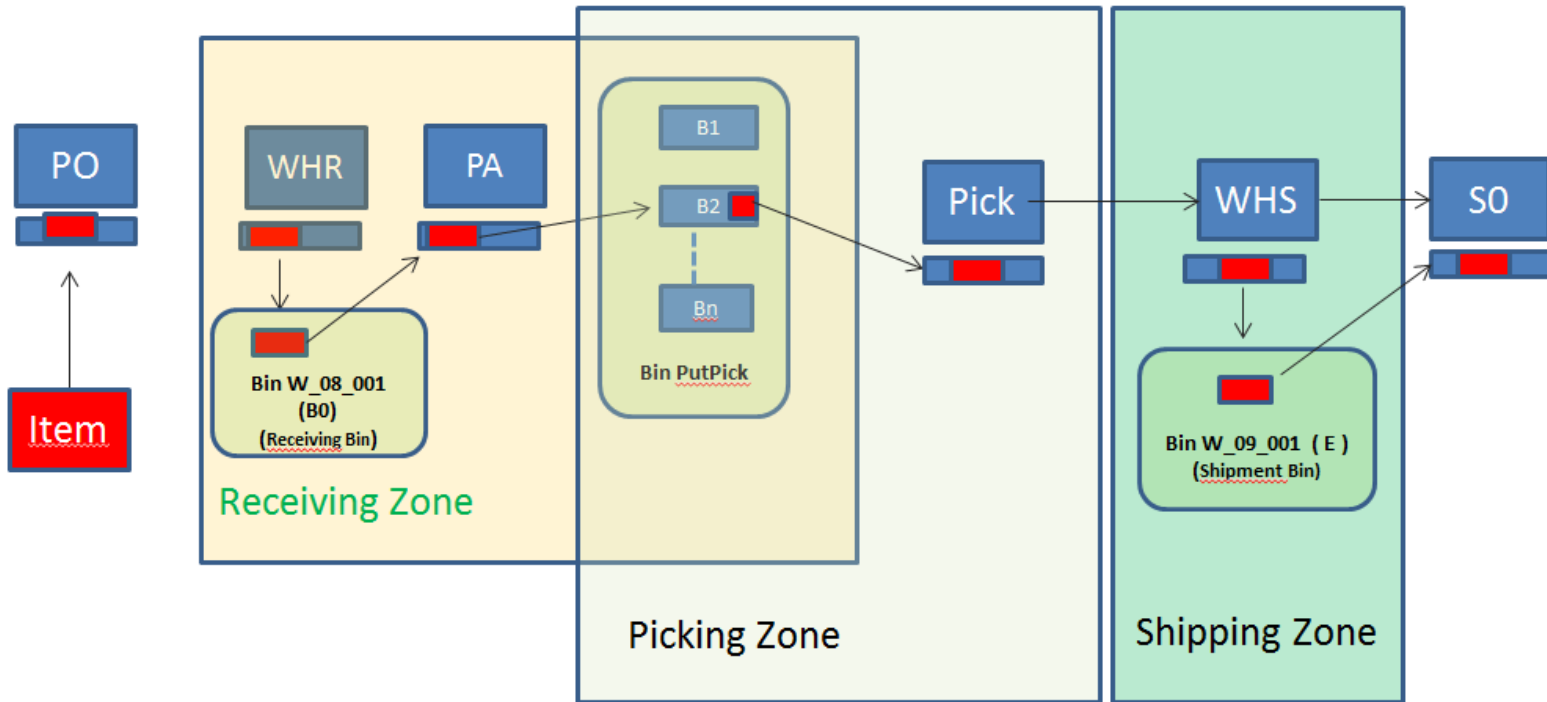

WHR=Warehouse Receipt; PA=Put-away; PO=Purchase Order; SO=Sales Order

5.11.2018

8	5.11.18	Warehouse Managemenet			
8	5.11.18	Rozpočty			
8	5.11.18	Schvalování			
8	5.11.18	ATP-CTP (Available -To-Promise and Capable-To-Promise)			
8	5.11.18	Transfers of items			

G/L Budget Entries



Type to filter (F3) | Budget Name

Filter: 2019 • 8420 • 01.03.19..31.03.19

Budget Name	Date	G/L Accou...	Description	Amount	Department Code	Project Code	Area Code	Sa	Co
2019	1.3.2019	8420	PO1_ADM_Beer fest	400,00	ADM		30		
2019	1.3.2019	8420	PO1_SALES_Whisky tasting	1 000,00	SALES		40		

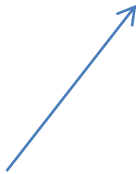

Nákladové účty (výdeje)

12.11.2018

9	12.11.18	Příklad na Účetní schémata- opakování - bude rozšířeno			
9	12.11.18	Výroba- základ (BOM,Routings,....)			
9	12.11.18	Prodejní analýzy			
9	12.11.18	Dimenze - opakování + Workflow			
9	12.11.18	Discounts			

19.11.-3.12.2018

10	19.11.18	Komplexní příklad I (prodej-plán-nákup-item charges, výroba,....)		
10	19.11.18	Komplexní příklad II (např. Correcting wrong posting)		
11	26.11.18	Application worksheet – zatím není v otázkách (podle situace)		
11	26.11.18	Adjustace - dokončení látky 22.10.2016 - pokud nebude dokončeno		
12	3.12.18	CRM – opakování		
12	3.12.18	Cost Accounting -základní principy		

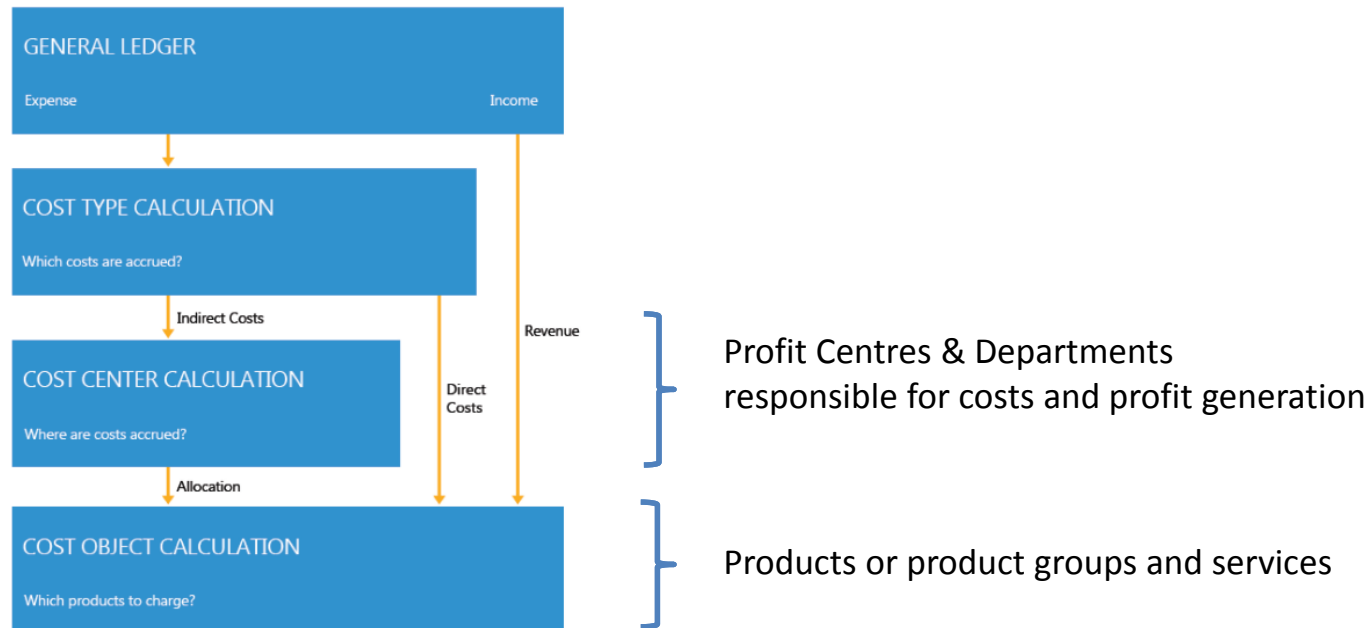

End of the section tuition planning



Zkoušky