

# Celní správa

---

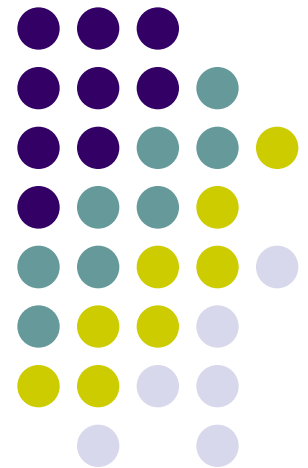

# Co je to „celní správa“?



Celní správa

Ve funkčním  
pojetí

V organizačním  
pojetí

# Celní správa v ČR organizační pojetí

---

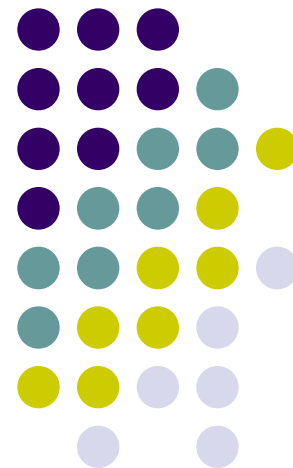

# Celní správa - organizace



- **Z pohledu národního:**

- Soustava orgánů daného státu:
- Celní správa ČR



- **Z pohledu unijního:**

- Soustavy orgánů jednotlivých členských států
- Ponecháno na národních právních úpravách
- Není harmonizováno, „jen“ obdobné tendence



- **Z pohledu globálního:**

- World Customs Organisation, WTO aj.
- Mezinárodní spolupráce celních správ

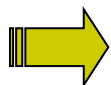

WORLD CUSTOMS ORGANIZATION  
ORGANISATION MONDIALE DES DOUANES

# Celní správa České republiky

Zákon č.17/2012 Sb.  
(ZCS)

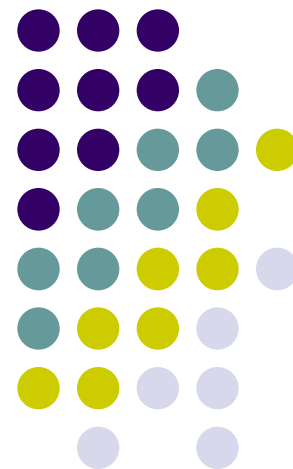



# Charakteristika

- CSČR nahrazuje CSČR podle 185/2004 Sb.- stejný název, ale jiná soustava
- CS ČR =
  - a) soustava správních orgánů
  - b) ozbrojený bezpečnostní sbor

# Organizace celní správy ČR

## do 31.12.2012



### Soustava celních orgánů (2010)

1. GŘC (1)
  2. CŘ (8)
  3. CÚ (nyní 54, původně 91)
- + SON (Skupina operativního nasazení – ta funguje i dnes)

**Do 31.12.2012**

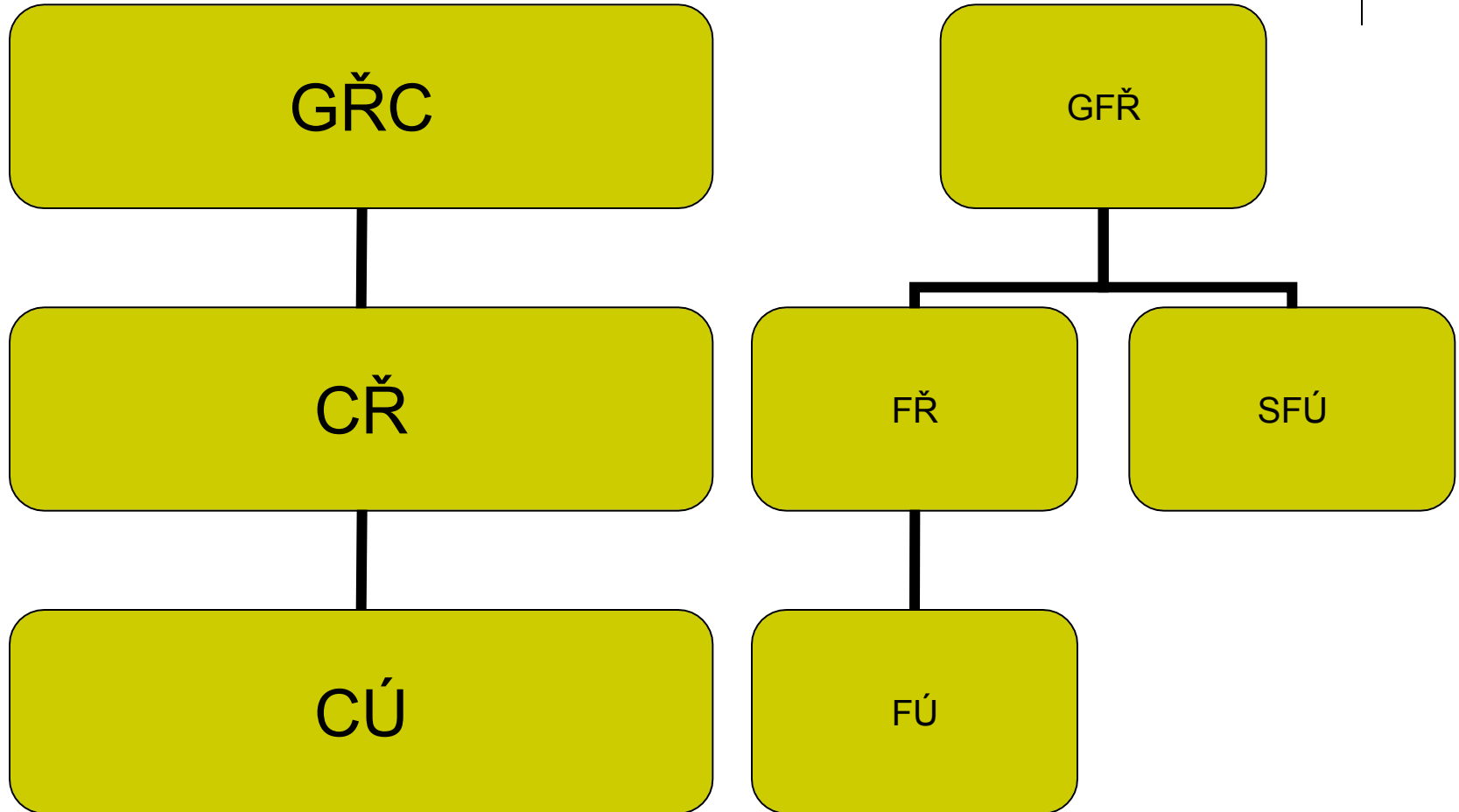
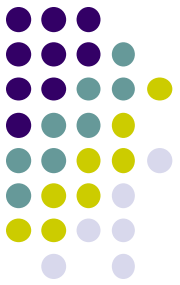



# Soustava od 1.1.2013



Generální ředitelství  
cel

Celní úřad pro ...  
(14)

Celní úřad  
Praha Ruzyně

# GŘC



- **Nejvyšší orgán Celní správy v ČR**
- **Přímo podřízeno MF ČR**
- **Lokace: Praha - Budějovická**
- **Generální ředitelství cel je účetní jednotkou, má vlastní IČ 71214011**

# GŘC – rozpočtové a bilanční postavení



- Bilanční subjektivita – GCŘ je účetní jednotkou
- Rozpočtová forma – organizační složka státu
- Kapitola: MF

# GŘC – působnost I



- II. Instance k CÚ
- Převod cel podle Nařízení Rady (ES, Euratom) č. 1150/2000 ze dne 22.5.2000, kterým se provádí rozhodnutí 94/728/ES Euroatom o systému vlastních zdrojů Společenství
- Rozhoduje ve věcech působnosti o charakteru významu případu cs/mezinár.

# GŘC – působnost II



- Je celním orgánem s postavením policejního orgánu podle TŘ (=pověřený celní orgán)
- Plní funkci centrální analytické jednotky pro účely analýzy rizik

# GŘC – působnost III



Podíl na:

- Příprava předpisů
- Zabezpečení analytických a koncepčních úkolů
- Sjednávání mezinár. smluv, rozvoj styků a spolupráce, plnění závazků

# GŘC – působnost IV



Oblast mezinárodní spolupráce:

- Národní koordinační jednotka spolupráce
- Ústřední kontaktní orgán – spotřební daně
- Ústřední úřad pro výměnu informací EU, EK
- Orgán odpovědný za doručování písemností nebo oznamování rozhodnutí jiných států
- Kontaktní orgán vymáhání některých finančních pohledávek – pověření ministerstva
- Kontaktní orgán při provádění mezinárodní spolupráce při správě daní – z pověření ministerstva.

# GŘC – působnost V

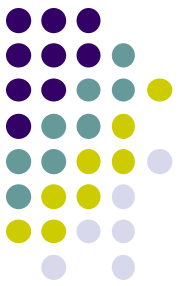

## Mezinárodní spolupráce – dohled:

- Nad osobami
- Dopravními prostředky a kontejnery
- Pohybem zboží / místem, o kterém je známo, že by mohlo způsobit podstatné porušení právních předpisů druhé smluvní strany

Opatření umožňující, aby se s vědomím a pod kontrolou orgánů celní správy nezákonné nebo podezřelé dodávky obsahující nebezpečné látky a věci dostaly na místo určení v neporušené formě



# GŘC – působnost VI



- Působnost v oblasti evidence a statistiky, IS
- Laboratorní zabezpečení CS a FS
- Edukační a expertní činnost a skladování
- Zpravodajsko technická kooperace (polupráce s ozbrojenými silami a bezpečnostními sbory)

# GŘC – působnost VII

- GŘC – speciální inspekční útvar

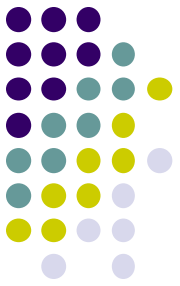

# Generální ředitel

- Celník
- Jmenovaný MF (GŘ GFŘ – vláda!)

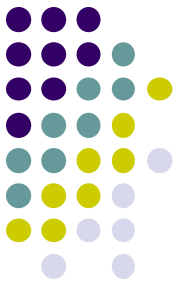

**brig. gen. Mgr. Milan Pouliček**  
generální ředitel GŘC





# Celní úřady – působnost I

- Obecná působnost celního orgánu podle práva EU
- Správa cel
- Správa určených daní

# Celní úřad – působnost v dělené správě



PLATÍ

Generální inkasent

„obecný správce daně podle SŘ“

Inkasní správa v rámci dělené správy v případě  
SR, SF, RÚSC



# Celní úřad – působnost

- Mezinárodní spolupráce (např. Národní koordinační jednotka)
- Asistenční činnost pro CS, FS, MF, ÚpZSvVM
- Určení celního prostoru
- Evidence kontrolovaného zboží
- Registry a evidence jiné, info do IS
- Edukační a expertizní sklad
- Autorizace – osvědčení
- Kontrola
- Pátrací služba

# Celostátní věcná působnost vybraných CÚ



- CÚ OK:
  - Rozhodnutí o závazné informaci podle přímo použitelného předpisu Evropské unie (o sazebním zařazení - celní editační povinnost)

# Celostátní věcná působnost vybraných CÚ



- CÚ JmK:
  - prohlašuje část území České republiky za svobodné pásmo,
  - je při umístování a povolování staveb ve svobodném pásmu dotčeným orgánem příslušným k vydání závazného stanoviska (od 1.1.2018 též u projektů společného zájmu energetické infrastruktury),
  - rozhoduje o udělení povolení být ručitelem a vydávat celní doklady pro určitý celní režim nebo druh přepravy zboží podle mezinárodní smlouvy.



# Celostátní věcná působnost vybraných CÚ



- CÚ JČK:
  - Povolení/osvědčení oprávněného/schváleného hospodářského subjektu podle přímo použitelného předpisu Evropské unie
  - povolení zprostit povinnosti poskytnout jistotu
  - povolení ručitele, povolení uživatele souborné jistoty a povolení uživatele souborné jistoty se sníženou částkou jistoty

# Celostátní věcná působnost vybraných CÚ



- CÚ hl.m.P.:
  - povolení ručitele pro poskytnutí jednotlivé jistoty s použitím záručního dokladu
  - místně příslušný nelze-li určit místní příslušnost celního úřadu podle jiného zákona

# Bilanční, majetkové a pracovněprávní postavení CÚ



- CÚ mají postavení organizačních jednotek GŘC
- Nejsou: účetní jednotkou, nejsou správci majetku, nejsou zaměstnavatelem

# ad celní správa ve funkčním pojetí: problematika dělené správy

---

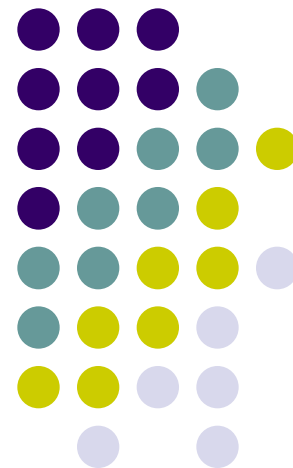

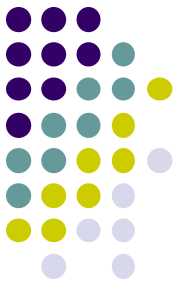

# Celní správa - funkce

Jaké činnosti zabezpečují orgány CS ČR?

- Cla
- Daně
- Další činnosti
  
- **Dělená správa**



- CÚ a dělená správa - § 8 odst. 2  
(dříve 5 odst. 4 písm. m) starého zákona o CS ČR):
  - **Celní úřad** je  
obecným správcem daně podle správního řádu a  
vykonává správu placení peněžitých plnění v rámci  
dělené správy, která jsou příjmem státního rozpočtu,  
státních fondů nebo rozpočtů územních samosprávných  
celků

# Dělená správa z pohledu DŘ



§ 2/3 Daní se pro účely tohoto zákona rozumí

...

c) peněžité plnění v rámci dělené správy.

**Co je to dělená správa?**

# Dělená správa - §§ 161-162 DŘ



K dělené správě dochází, je-li rozhodnutím orgánu veřejné moci, který není správcem daně, vydaným při výkonu veřejné moci uložena platební povinnost k peněžitému plnění určenému do veřejného rozpočtu a postupuje-li se při jeho placení podle tohoto zákona nebo podle jeho jednotlivých ustanovení.

- To platí i tehdy, pokud vznikla platební povinnost k peněžitému plnění určenému do veřejného rozpočtu přímo ze zákona bez vydání rozhodnutí.
- Orgán veřejné moci věcně příslušný ke správě placení peněžitého plnění je v tomto rozsahu správcem daně. Osoba povinná k placení tohoto peněžitého plnění má stejná práva a povinnosti jako daňový subjekt při placení daní.

K dělené správě rovněž dochází, jestliže zákon stanoví, že ke správě placení peněžitého plnění je příslušný jiný správní orgán než orgán veřejné moci, který platební povinnost k peněžitému plnění uložil.



# Dělená správa - §§ 161-162 DŘ

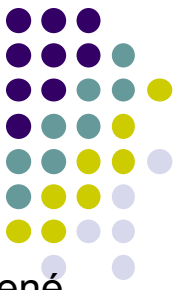

Pokud orgán veřejné moci, který uložil platební povinnost k peněžitému plnění v rámci dělené správy:

- není současně příslušný ke správě placení tohoto peněžitého plnění, předá příslušnému správci daně nezbytné údaje o uložení nebo vzniku této povinnosti nejpozději do 30 dnů ode dne právní moci rozhodnutí, jímž byla platební povinnost uložena; přílohou těchto údajů je stejnopis rozhodnutí s vyznačením právní moci a přehled o předávaných rozhodnutích.
- není současně příslušný k vymáhání tohoto peněžitého plnění, předá příslušnému správci daně nezbytné údaje o uložení nebo vzniku této platební povinnosti, včetně stejnopisu rozhodnutí s vyznačením právní moci a přehledu předávaných rozhodnutí. Tyto údaje jsou předávány o peněžitém plnění, které nebylo dobrovolně uhrazeno do 30 dnů po marném uplynutí lhůty jeho splatnosti.

Orgán veřejné moci, který předal údaje ke správě placení peněžitého plnění v rámci dělené správy příslušnému správci daně, je povinen tomuto správci daně neprodleně sdělit jakékoliv změny, které nastaly nebo mohou nastat při správě placení těchto peněžitých plnění.

Správce daně, který převzal údaje ke správě placení peněžitého plnění v rámci dělené správy, poskytne na dožádání orgánu veřejné moci, který mu tyto údaje předal, informace o placení tohoto peněžitého plnění.

**Místní příslušnost správce daně, na něhož přechází správa placení peněžitého plnění, se řídí podle sídla orgánu veřejné moci, který platební povinnost k peněžitému plnění uložil.**



# Příklad dělené správy

- Zákon č. 185/2001 Sb., o odpadech
  - [Znění do 31.10.2009 \(před DŘ\)](#).
  - § 68 (1) Pokutu ukládá, vybírá a vymáhá správní úřad, který jako první zahájil řízení o jejím uložení; pokuty uložené inspekcí vymáhá **příslušný celní úřad**. ... Při placení a vymáhání uložených pokut se postupuje podle zvláštního právního předpisu. (ZSDP, část VI.)



# Příklad dělené správy

- Zákon č. 185/2001 Sb., o odpadech
  - Znění od 1.1.2011 (po DŘ).
    - § 68 (1) Pokutu ukládá, vybírá a vymáhá správní úřad, který jako první zahájil řízení o jejím uložení; pokuty uložené inspekcí vymáhá **příslušný správce daně...**

- **Navíc v tomto případě (Z o odpadech) celní orgány před i po 1.1.2011:**

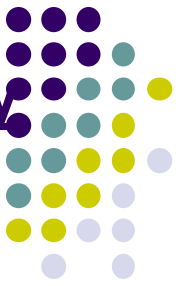

- Kontrolují vnitrostátní i přeshraniční přepravu odpadů,
- kontrolují dovoz baterií nebo akumulátorů ze států, které nejsou členskými státy Evropské unie,
- předávají podněty ministerstvu k uplatnění vrchního státního dozoru,
- ukládají nápravná opatření při porušení povinností vztahujících se k přepravě odpadů.
- 
- Dále např.:
- Při vnitrostátní přepravě nebezpečných odpadů celní úřady kontrolují, zda je odpad vybaven doklady podle tohoto zákona a prováděcích právních předpisů a zda odpad odpovídá údajům v dokladech uvedeným.
- Při přeshraniční přepravě odpadů celní úřady dále kontrolují, zda přepravované zboží, které není vybaveno doklady požadovanými pro přepravu odpadů, není odpadem.
- ...



# Světová celní organizace

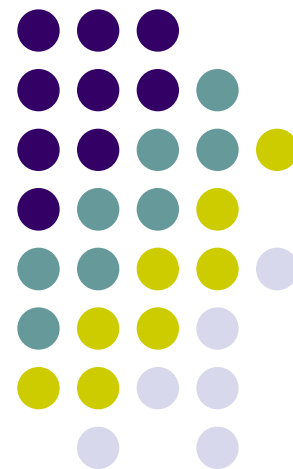



# Proč o WCO?

- Clo coby jednu z dávek uvalovaných na zboží a služby lze považovat za výrazný faktor ovlivňující mezinárodní obchod.
- Je třeba brát v potaz nejen EU, ale i aspekty celosvětové.
- Např. WCO stanoví harmonizovaný systém, který EU doplňuje v podobě kombinované nomenklatury.

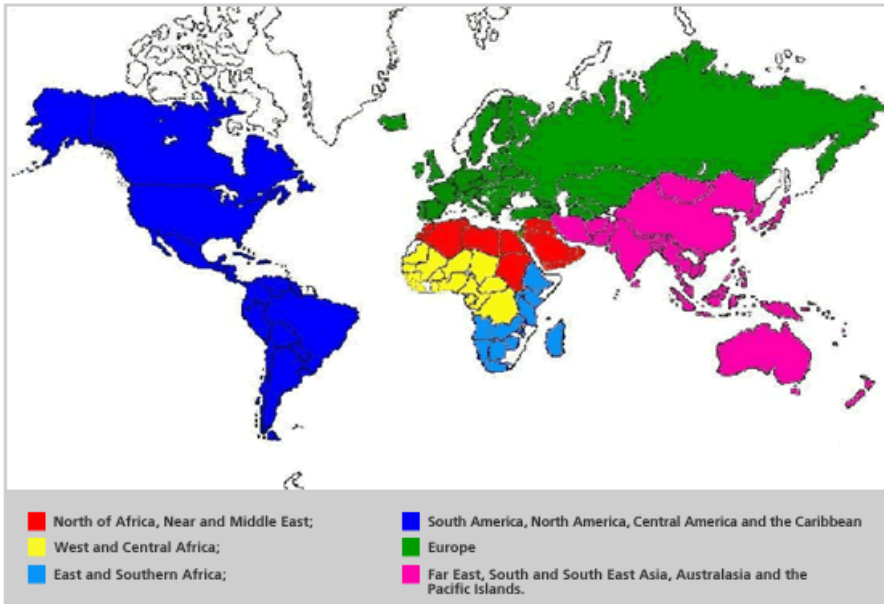
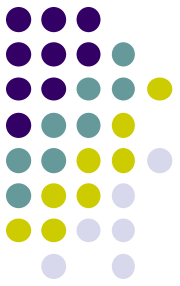





- **WCO v současnosti:**

- 181 členských zemí (2013)  
= většina celních správ
- zahrnuje země s podílem přes 98 %  
celosvětového obchodu



# Název WCO / CCC

- „**Světová celní organizace**“ (World Customs Organisation – **WCO**) je název pracovní
- **Rada pro celní spolupráci** (the Customs Co-operation Council – **CCC**) - oficiální název
- celosvětová mezivládní organizace se sídlem v Bruselu



# Cíle a funkce WCO

- **Hlavním cílem WCO je zjednodušování a harmonizace celních postupů.**
- Mezi **funkce WCO** lze v souladu s všeobecným cílem:
  - Studium všech otázek týkajících se spolupráce v celních věcech.
  - Rozbory technické stránky celních systémů včetně souvisejících ekonomických činitelů.
    - Cílem WCO v této oblasti je navrhnout svým členům praktická opatření k získání co nejvyššího možného stupně harmonizace a sjednocení celních systémů a procedur.
  - Vypracování návrhů mezinárodních smluv či jejich změn.
    - WCO následně doporučuje jejich přijetí zúčastněným vládám.



- Tvorba doporučení k zajištění jednotné interpretace a aplikace smluv uzavřených v rámci činností WCO a v rámci problematiky úmluv týkajících se názvosloví pro třídění zboží v celních tarifech a určování celní hodnoty zboží.
- Formulace doporučení k řešení případných sporů z úmluv.
  - WCO v roli smírčího orgánu pro urovnání sporů, které by mohly vzniknout ve věci výkladu nebo provádění úmluv.
  - Zúčastněné strany se mohou společnou dohodou předem zavázat, že přijmou doporučení Rady jako závazná.
- Zajištění předávání a rozšiřování informací týkajících se celních předpisů a celní techniky.
- Poskytování informací a poradenství v celních záležitostech zúčastněným vládám
  - z vlastního podnětu nebo
  - na jejich žádost.
- Spolupráce s jinými mezivládními organizacemi ve všech oblastech spadajících do působnosti WCO (např. s WTO).

# Založení CCC



- Úmluva účinná od 4.11.1952
  - První Council Session **26.1.1953**
- 
- Mezinárodní den celníků
  - Prac. název WCO od 1994 (podobně jako WTO)

# ČR ve WCO

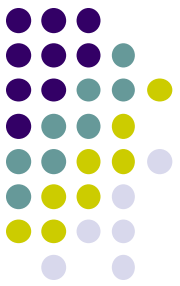

- V souladu s československými ústavními předpisy byla dne 23. září 1965 uložena u belgického ministerstva zahraničních věcí listina o přístupu Československé socialistické republiky k Úmluvě o zřízení Rady pro celní spolupráci
- Úmluva v souladu s článkem XVIII. vstoupila pro ČSSR v platnost dnem 23. září 1965.

# Struktura WCO: světové lokace



- 6 regionů světa:
  - S Afrika a Blízký a Střední Východ
  - Z a střední Afrika
  - J a V Afrika
  - Daleká Východ, J a JV Asie, Austrálie a Tichomořské ostrovy
  - J, střední a S Amerika a Kaaribská oblast
  - Evropa



# Struktura WCO - orgány

- **Council Session** (zasedání Rady)
- **Sekretariát** WCO
- **Výbory** - jejich prostřednictvím WCO vykonává svou činnost
  - Zejména:
    - **Finanční**
    - **Výbor pro všeobecné záležitosti (= V pro politiku)**



# Spolupráce orgánů např. s



- Mezinárodní obchodní komorou
- OSN
- Světovou obchodní organizací (WTO),
- Světovou poštovní unií

# WCO – činnost - příklad

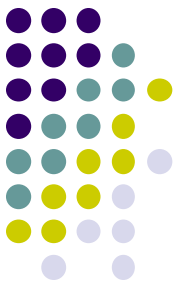

- **udržuje mezinárodní harmonizovaný systém celní nomenklatury a podílí se na zajištění realizace dohody WTO o celní hodnotě a pravidlech původu zboží.**
  - 15. prosince 1950 vyjednána Úmluva o nomenklatuře pro třídění zboží v celních tarifech,
  - 14. června 1983 nahrazena Mezinárodní úmluvou o harmonizovaném systému popisu a číselného označování zboží („harmonizovaný systém“).

# WCO – činnost (vysvětlení)



- **Kombinovaná nomenklatura** znamená jednotný systém třídění a označování zboží, který je nezávislý na jednotlivých jazycích používaných ve světě. K číselným kódům, které jsou univerzálně srozumitelné, je možné přiřadit slovní popis zboží v libovolném jazyce.
- **Harmonizovaný systém** pak představuje klasifikaci zboží na základě číselných kódů, která je užívána v řadě států světa. Tyto kódy slouží k zařazení zboží do příslušné celní sazby. Vedle celního řízení se však kódy nomenklatury běžně využívají mj. v oblasti nepřímých daní – např. k určení vybraných druhů zboží, které podléhají spotřebním daním.
- Z mezinárodního harmonizovaného systému celní nomenklatury v rámci EU vychází Nařízení Rady (EHS) č. 2658/87 ze dne 23. července 1987 o celní a statistické nomenklatuře a o Společném celním sazebníku

# WCO – činnost – další příklady



- Úmluva o dočasném použití zboží, která byla projednána v rámci WCO a uzavřena v Istanbulu dne 26. června 1990:
  - týká se dočasného dovozu zboží a upravuje „**karnet ATA**“.
  - Název „ATA“ je zkratkou francouzských a anglických slov „Addmission temporaire / temporary admission“.
  - Jedná se o mezinárodní celní doklad pro dočasný vývoz a dovoz zboží, který usnadňuje celní odbavení a manipulaci s vyváženým zbožím. Karnet ATA je vhodné použít při dočasných vývozech a dovozech
    - vzorků zboží za účelem rozšíření obchodních aktivit,
    - předmětů pro účely výstav a veletrhů či
    - profesionálního vybavení (např. nástrojů pro lékaře, aparatur pro umělce nebo zařízení pro archeology a jiné vědecké pracovníky).
  - <http://www.komora.cz/podpora-exportu-a-zahranicni-vztahy/exportni-dokumenty/ata-karnety/ata-karnety.aspx>

# WCO – činnost – další příklady



- Stejně jako WCO se na přijetí řady dokumentů podílí i další organizace, např. Hospodářská komise OSN pro Evropu, pod jejíž záštitou byly vyjednány a přijaty tři důležité dohody.
- Šlo o:
  - Celní úmluvu o mezinárodní přepravě zboží na podkladě karnetu TIR (tzv. „**Úmluva TIR**“).
    - Operace TIR je však možná jen v zemích, které mají schválená záruční sdružení.
    - „**karnet TIR**“ - celní prohlášení, na jehož základě je možné v rámci systému TIR provádět tranzitní přepravu zboží ve schválených vozidlech nebo kontejnerech pod celní závěrou. Zboží je pak v praxi kontrolováno pouze na počátku a konci cesty, zpravidla již není kontrolováno v zemích tranzitu. Karnety distribuuje vnitrostátním záručním sdružením Mezinárodní unie silniční dopravy (International Road Transport Union – IRU).