

# I. Statistika ve vědecké praxi



Pozice statistické analýzy ve vědě a klinické praxi  
Význam statistických výstupů

# Anotace



- Statistická analýza biologických dat je jedním z nástrojů, s jejichž pomocí se snažíme zjistit odpovědi na naše otázky týkající se pochopení živé přírody. Jako každý nástroj je i statistickou analýzu nezbytné na jedné straně korektně využívat a na druhou stranu nepřeceňovat její možnosti.
- Klíčovým faktem při statistické analýze dat je nahlížení na realitu prostřednictvím vzorku a přijmutí toho, že výsledky naší analýzy jsou jen tak dobré, jak dobrý je náš vzorek. Reprezentativnost a náhodnost vzorku spolu s jeho velikostí jsou důležité faktory ovlivňující věrohodnost našich závěrů.

# Výzkum, realita, statistika



- Výzkum je naším způsobem porozumění realitě
- Ale jak přesné a pravdivé je naše porozumění?

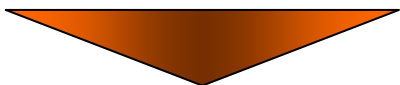

**Statistika** je  
jedním z nástrojů  
vnášejících do  
našich výsledků  
určitou spolehlivost.

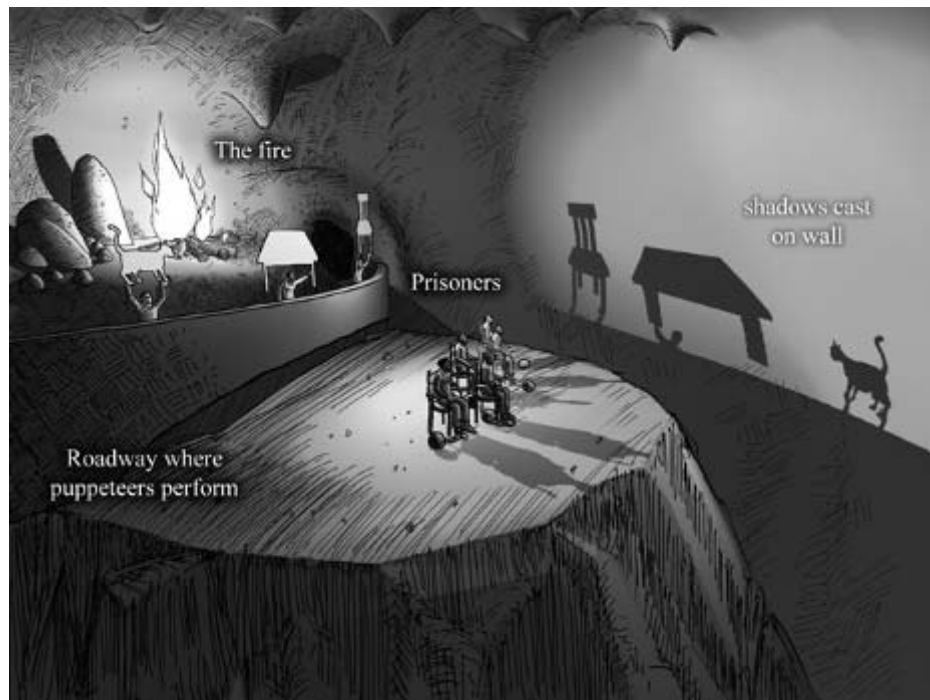

# Význam variability



- Naše realita je variabilní a statistika je vědou zabývající se variabilitou
- Korektní analýza variabilita a její pochopení přináší užitečné informace o naší realitě
- V případě deterministického světa by statistická analýza nebyla potřebná

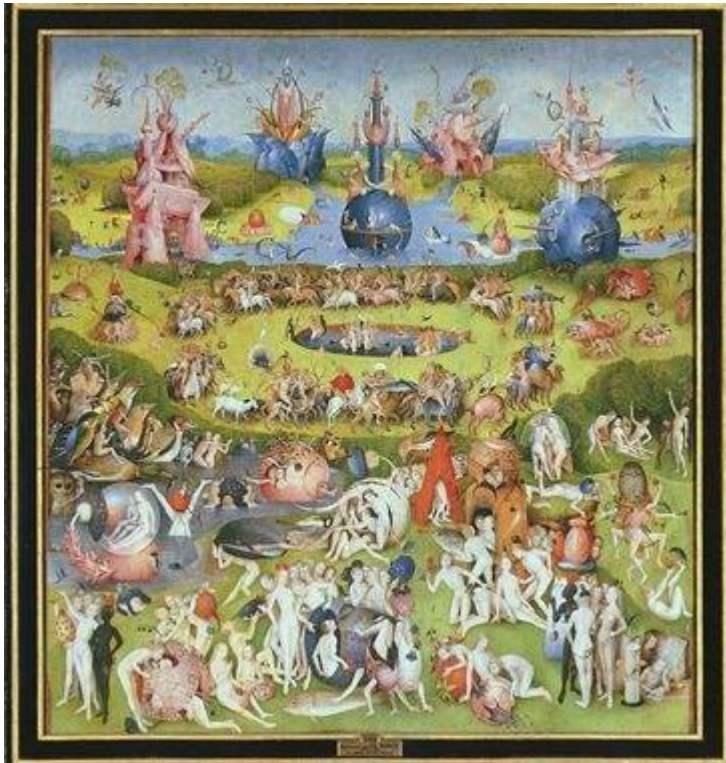

# Biostatistika - různé přístupy k variabilitě

## Variabilita opakovaných měření

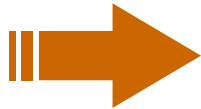
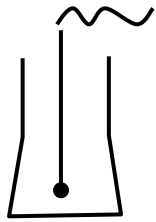

Data

2,1  
2,8  
3,2  
1,2  
5,2  
2,9

chyba

## Variabilita znaku v populaci



165 cm



140 cm



182 cm



163 cm

rozptyl znaku, přirozená variabilita

## Variabilita modelovaných dat

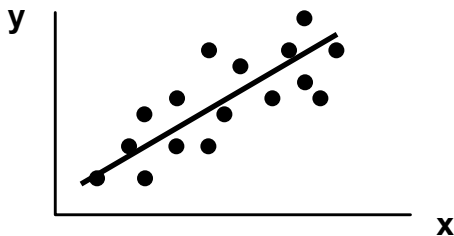

chyba = nepřesnost modelu

## Variabilita časových řad



fluktuaace, časová proměnlivost

## Variabilita ve skladbě biologických společenstev

DRUH 1	15
DRUH 2	30
DRUH 3	40
DRUH 4	14



biodiverzita

# Pojem VARIABILITA má mnoho významů .....

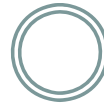

*... a ty určují přístup k jejímu  
hodnocení*

*Maskování a  
minimalizace  
vlivu*

*Respektování a  
odhadování vlivu*

*Přímé využití k  
predikcím chování  
systému*

# Statistika – význam a definice



## **WWW.WIKIPEDIA.ORG:**

Statistika je matematickou vědou zabývající se shromážděním, analýzou, interpretací, vysvětlením a prezentací dat. Může být aplikována v širokém spektru vědeckých disciplín od přírodních až po sociální vědy. Statistika je využívána i jako podklad pro rozhodování, kdy nicméně může být záměrně i nevědomky zneužita.

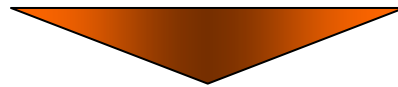

Statistika využívá matematické modely reality k zobecnění výsledků experimentů a vzorkování. Statistika funguje korektně pouze pokud jsou splněny předpoklady jejích metod a modelů.

# Co může statistika říci o naší realitě?

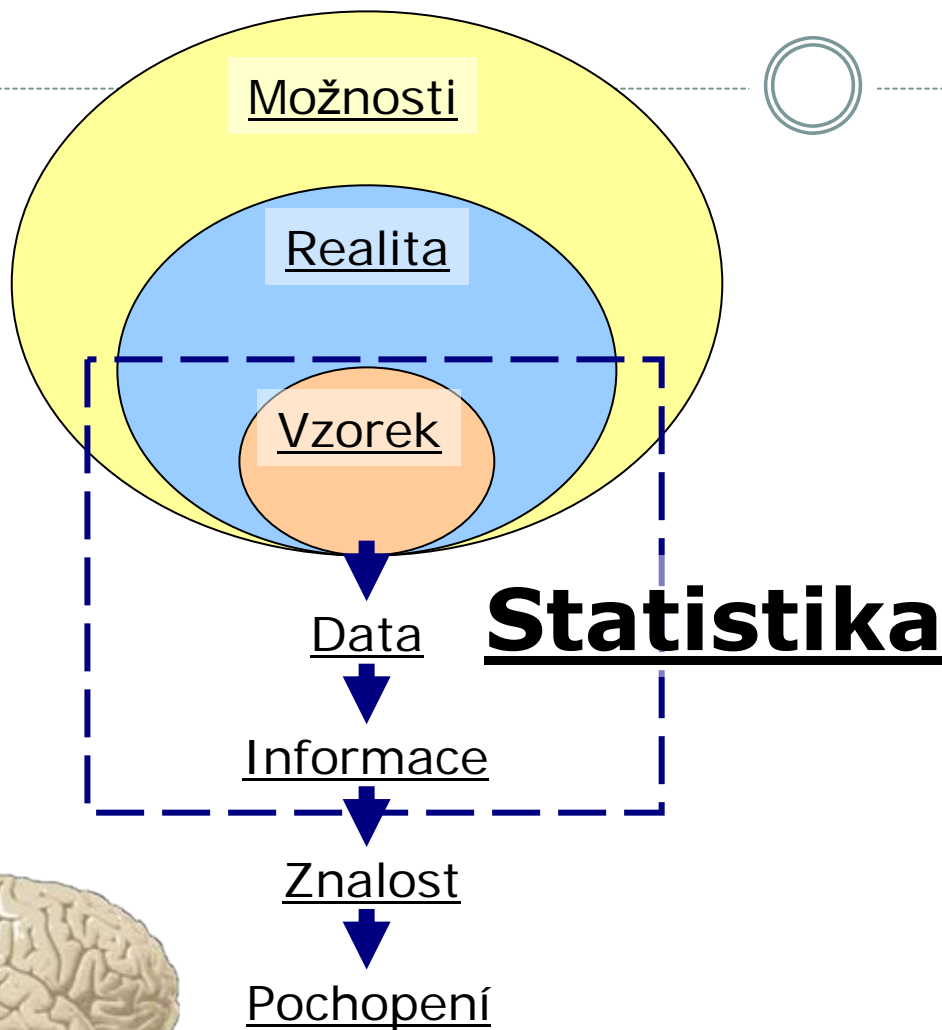

Statistika není schopna činit závěry o jevech neobsažených v našem vzorku.

Statistika je nasazena v **procesu získání informací z vzorkovaných dat** a je podporou v získání naší znalosti a pochopení problému.

Statistika není náhradou naší inteligence !!!



# Cílová populace



- **Cílová populace – klíčový pojem statistického zpracování**
  - Skupina objektů o nichž se chceme něco dozvědět (např. pacienti s danou diagnózou, všichni lidé nad 60 let, měření hemoglobinu v dané laboratoři)
  - Musí být definována ještě před zahájením sběru dat
  - Na cílové populaci probíhá vzorkování dat, které musí cílovou populaci dobře (reprezentativně) charakterizovat

**Cílová populace**

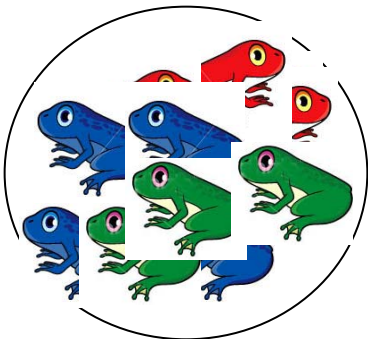

**Klíčové faktory  
cílové populace**

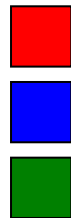

**Design  
experimentu a  
vzorkovací plán**



**Vzorkování a  
analýza dat**



# Statistika a zobecnění výsledků

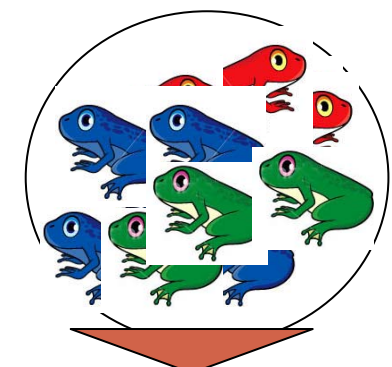

***Neznámá  
cílová  
populace***



***Vzorek***



***Analýza***

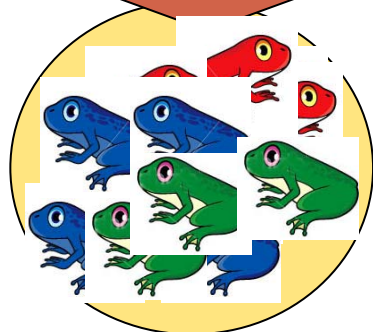

***Díky zobecnění  
výsledků známe  
vlastnosti cílové  
populace***

- Cílem analýzy není pouhý popis a analýza vzorku, ale zobecnění výsledků ze vzorku na jeho cílovou populaci
- Pokud vzorek nereprezentuje cílovou populaci, vede zobecnění k chybným závěrům

# Vzorkování a jeho význam ve statistice



- Statistika hovoří o realitě prostřednictvím vzorku!!!
  - Statistické předpoklady korektního vzorkování

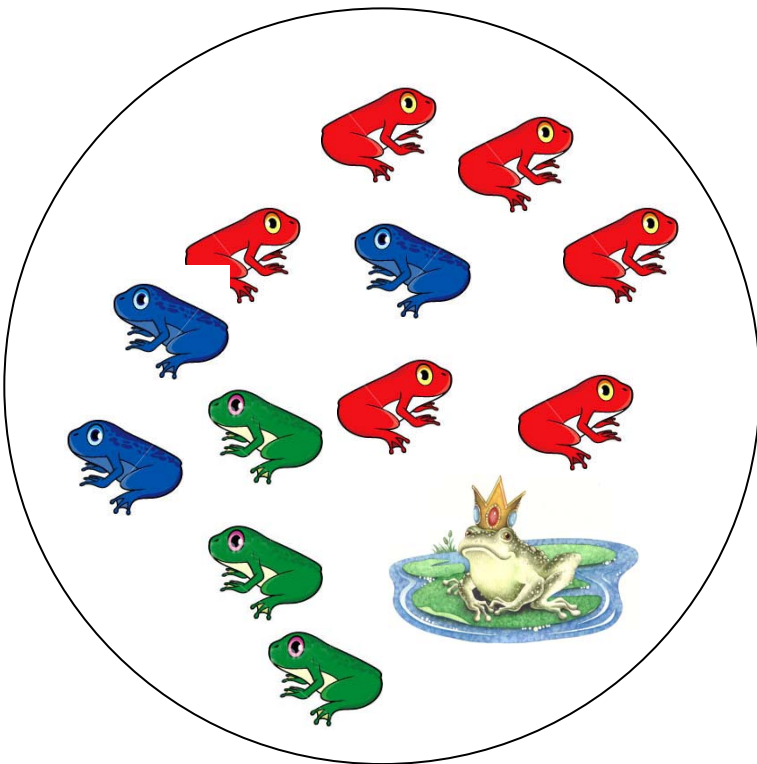

**Representativnost:** struktura vzorku musí maximálně reflektovat realitu



**Nezávislost:** několikanásobné vzorkování téhož objektu nepřináší ze statistického hlediska žádnou novou informaci



# Velikost vzorku a přesnost statistických výstupů

Existuje skutečné rozložení  
a skutečný průměr měřené  
proměnné

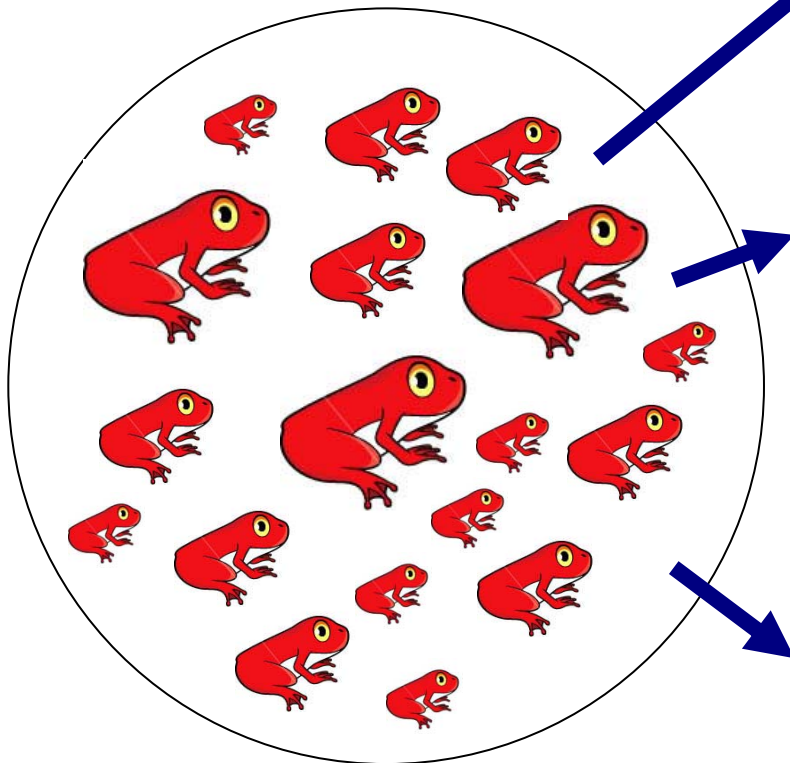

Z jednoho měření nezjistíme nic

Vzorek:  → ??????

Vzorek určité velikosti poskytuje  
odhad reálné hodnoty s  
definovanou spolehlivostí

Vzorek:  → **Odhad  
průměru  
atd.**

Vzorkování všech existujících  
objektů poskytne skutečnou  
hodnotu dané popisné  
statistiky, nicméně tento přístup je  
ve většině případech nereálný.

# Různá role statistiky při různě velkém vzorku



**Malá data**

**Velká data**

**Obrovská data**



**Umění  
prodat**



**Umění  
pochopit**



**Umění  
uchopit**

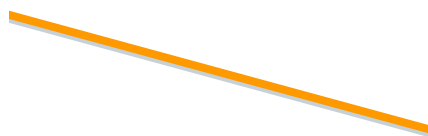

# Přístup biostatistiky

Pacient	Clovek	aLeu cell.10 <sup>9</sup> /	aTy% %	aSe% %	aNeu% %	aLy% %	aTy cell.10 <sup>9</sup> /	aSe cell.10 <sup>9</sup> /	aNeu cell.10 <sup>9</sup> /	aLy cell.10 <sup>9</sup> /	aHtc %	aCLsk mV.s.10 <sup>3</sup>	aCLNeus mV.s.10 <sup>3</sup>	aCLOZ mV.s.10 <sup>3</sup>	aCLNeuO mV.s.10 <sup>3</sup>
3	1	4									33	72			
4	2	7,6	8	58	66	24	0,6	4,4	5,0	1,8	33	95	19	48	10
8	3	4	3	52	55	40	0,1	2,1	2,2	1,6	22	77	35	33	15
11	4	6,1	5	59	64	35	0,3	3,6	3,9	2,1	33	103	26	49	13
12	5	6,9	3	85	88	9	0,2	5,9	6,1	0,6	37	81	13	45	7
14	6	5,9									32	137	33	61	15
16	7	8									34	151	20	59	8
20	8	9,6									40	77	11	38	5
21	9	6									32	120	26	52	11
22	10	3,3									28	81	42	24	12
37	11	3,8	10	60	70	30	0,4	2,3	2,7	1,1	32	111	42	29	11
38	12	6,4	2	76	78	17	0,1	4,9	5,0	1,1	25	366	73	115	23
39	13	6,8	1	57	58	39	0,1	3,9	3,9	2,7	20	234	59	71	18
49	14	8,5	7	67	74	26	0,6	5,7	6,3	2,2	30	156	25	108	17
51	15	9,3	7	57	64	35	0,7	5,3	6,0	3,3	35	129	21	23	4
52	16	2,2	10	56	66	34	0,2	1,2	1,5	0,7	33	46	30	12	8
55	17	9,9	3	78	81	10	0,3	7,7	8,0	0,1	30	189	24	140	18
56	18	5	2	80	82	13	0,1	4,0	4,1	0,7	26	101	25	54	13
6	1	8,8	11	72	83	12	1,0	6,3	7,3	1,1	44	268	36,6	145	19,9
9	2	9,2	2	66	68	28	0,2	6,1	6,3	2,6	42	168	26,9	76	12,2
13	3	10,0	7	83	90	8	0,7	8,3	9,0	0,8	54	181	20,1	81	9
15	4	9,6	1	75	76	23	0,1	7,2							
17	5	6,0													
19	6	7,2	2	78	80	18	0,1	5,6							
24	7	8,2	1	72	73	25	0,1	5,9							
26	8	10,3	1	85	86	3	0,1	8,8							
29	9	5,0	1	74	75	21	0,1	3,7							
30	10	11,9	1	51	52	47	0,1	6,1							
31	11	7,2	3	53	56	29	0,2	3,8							
32	12	10,8	36	50	76	8	3,9	5,4							
33	13	11,8	22	54	76	16	2,6	6,4							
34	14	17,0	1	82	83	16	0,2	13,9							
40	15	10,0	8	72	80	4	0,8	7,2							

**Data**

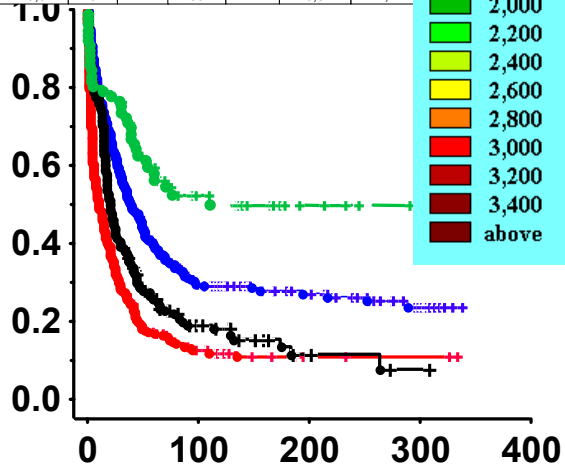
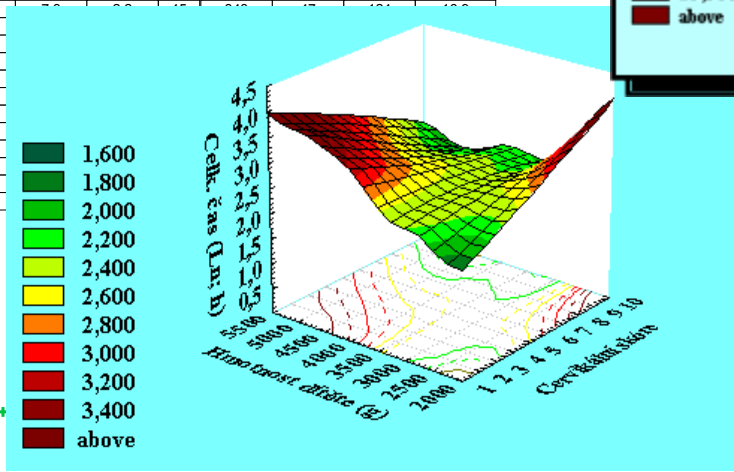
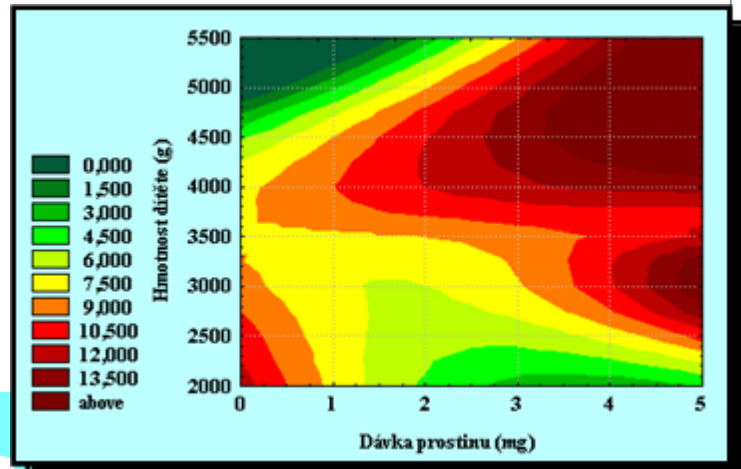

Schopnost: vidět data – komunikovat – interpretovat - prodávat

# Experimentální design: nezbytná výbava biologa

Účel analýzy:  
Popisný

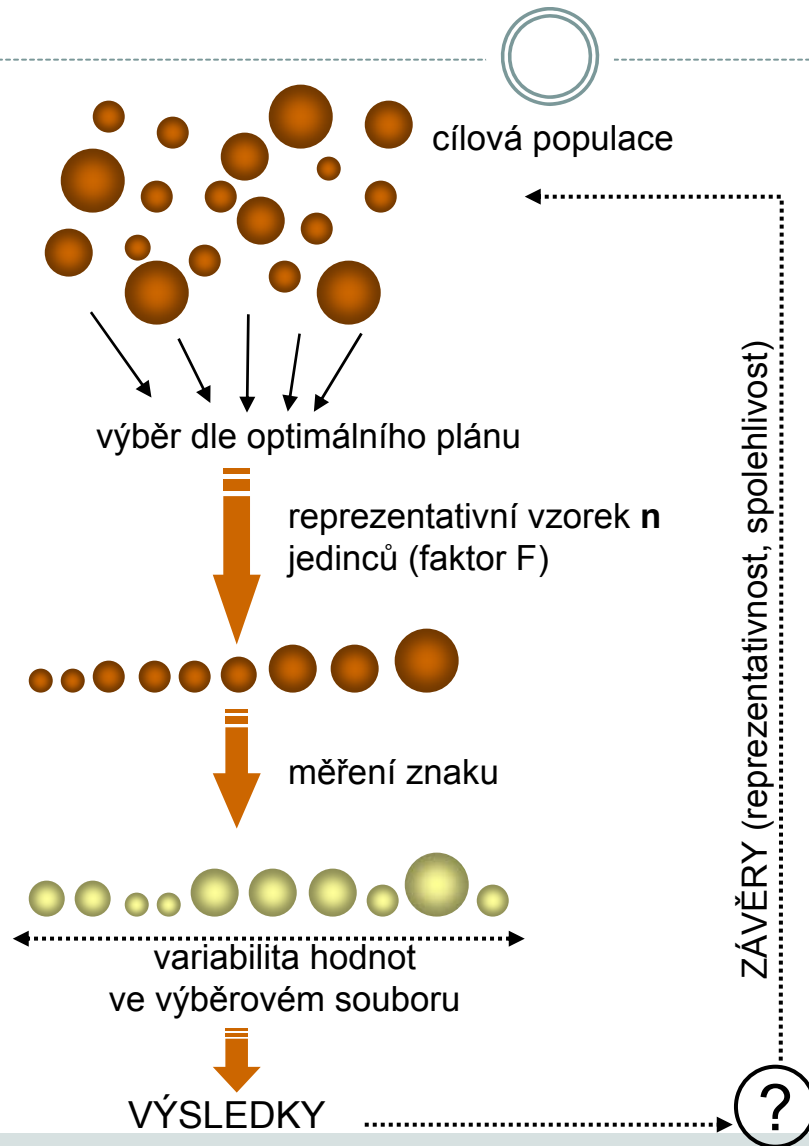

?

Reprezentativnost

Spolehlivost

Přesnost

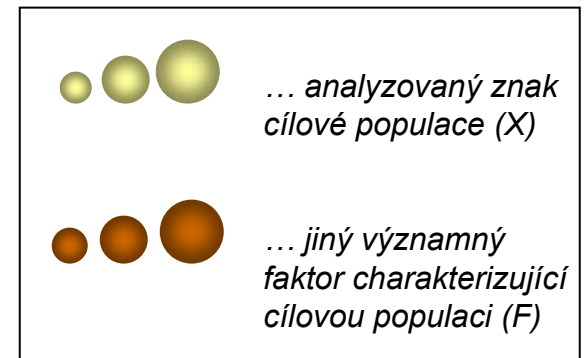

# Experimentální design: nezbytná výbava biologa

**Účel analýzy:**  
Srovnávací  
(2 ramena)

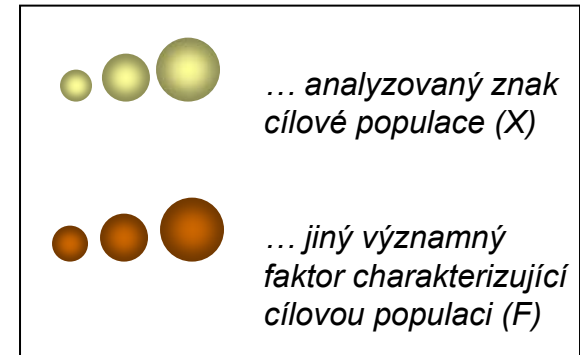
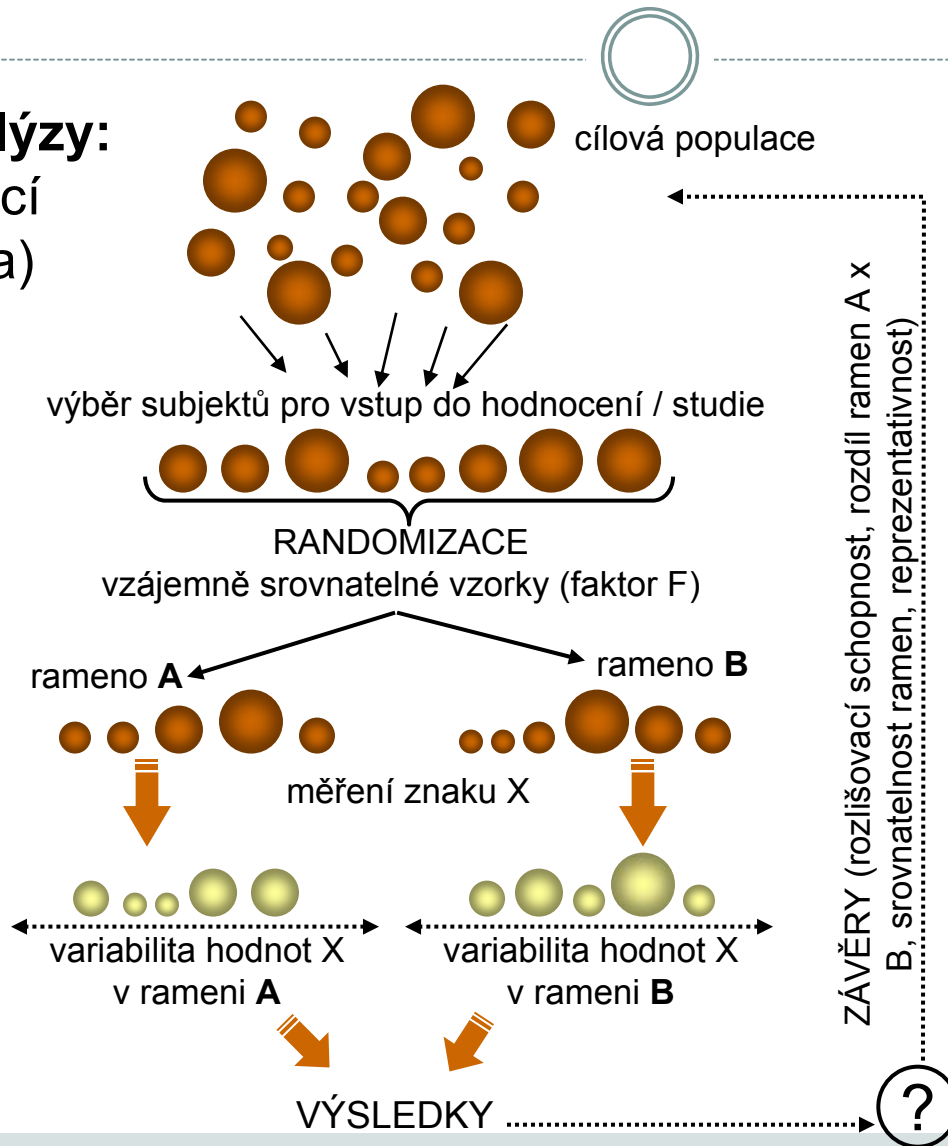

?

**Srovnatelnost**  
**Spolehlivost**  
**Přesnost**



# Praktická a statistická významnost



- Samotná statistická významnost nemá žádný reálný význam, je pouze měřítkem náhodnosti hodnoceného jevu
- Pro vyhodnocení reálné významnosti je nezbytné znát i reálně významné hodnoty

		<i>Praktická významnost</i>	
		<b>ANO</b>	<b>NE</b>
<i>Statistická významnost</i>	<b>ANO</b>	OK, praktická i statistická významnost je ve shodě, jednoznačný závěr	Významný výsledek je statistický artefakt velkého vzorku, prakticky nevyužitelné
	<b>NE</b>	Výsledek může být pouhá náhoda, neprůkazný výsledek	OK, praktická i statistická významnost je ve shodě, jednoznačný závěr

# Obecné schéma využití statistické analýzy



**Experimentální design**

Jak velký vzorek je nezbytný pro statisticky relevantní výsledky?  
Klíčová stratifikační kritéria cílové populace.

**Vzorkování**

Vzorkovací plán zabezpečující náhodnost a reprezentativnost vzorku.

**Uložení a management dat**

Uložení dat ve vhodné formě a jejich vyčištění předcházející vlastní analýze je klíčovým krokem statistické analýzy.

**Vizualizace dat**

Grafická inspekce dat je nezbytným krokem analýzy vzhledem ke schopnosti lidského mozku primárně akceptovat obrazová data. Poskytne vhled do dat, představu o jejich rozložení, vazbách proměnných apod.

**Popisná analýza**

Popisná analýza umožňuje vyhodnotit srovnáním s existující literaturou realističnost naměřených rozsahů dat.

**Testování hypotéz**

Testování vazeb mezi různými proměnnými s cílem navzájem vysvětlit jejich variabilitu a tím přispět k pochopení řešeného problému.

**Modelování**

Možným vyvrcholením analýzy je využití získaných znalostí a pochopení problému k vytvoření prediktivních modelů.

# Stochastické modelování: predikce neurčitých jevů



Prospektivně – modelově - postihuje chování jevů při respektování variability

## Pravděpodobnostní vztahy

Anamnéza x Výsledek vyšetření pacienta

	Karcinom	Benigní léze	Benigní riziková	Zdravá	
Pozitivní anamnéza	2,22	34,44	0,00	63,33	100%
Negativní anamnéza	1,06	28,23	0,96	69,75	100%

$p < 0.05$

## Vícerozměrná diskriminace

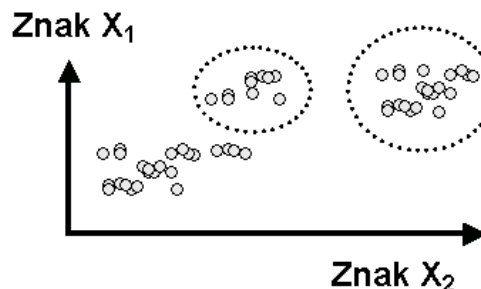

## Funkční vztahy znaků

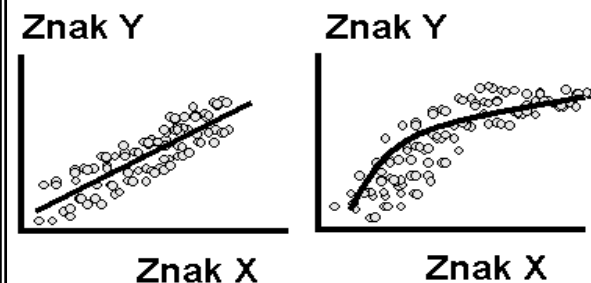

## Markovovy řetězce

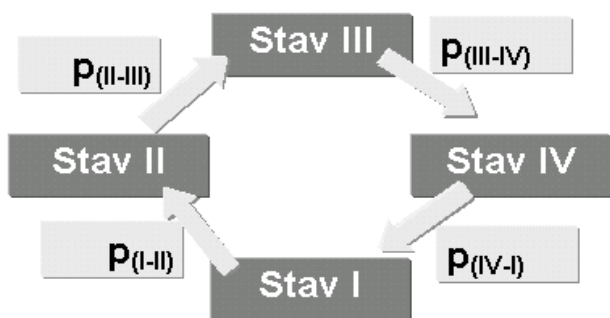

## Logistické modely

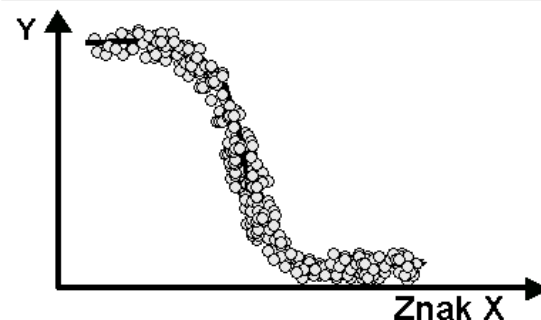

## Chování systému v čase

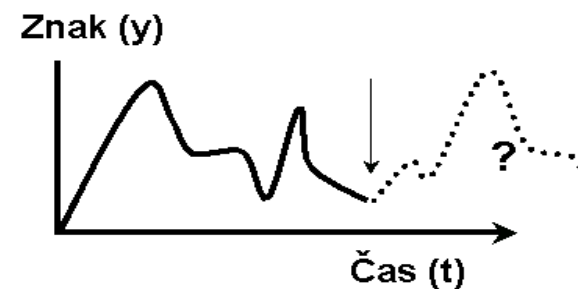

# Stochastické modelování: predikce neurčitých jevů

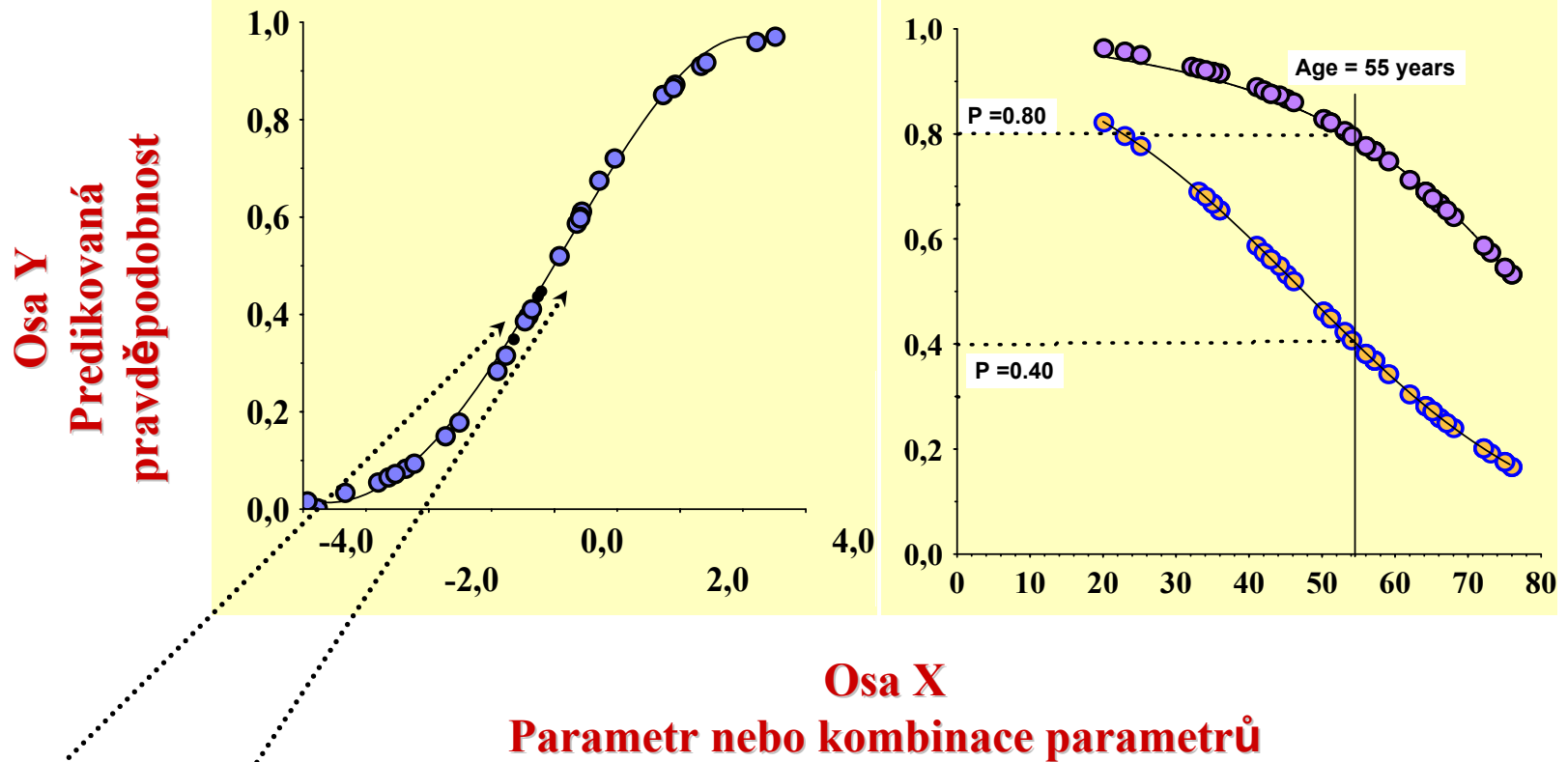

Data konkrétních pacientů (subjektů)  
k přímému hodnocení

# Stochastické modelování: predikce neurčitých jevů

## Maligní lymfomy: Pravděpodobnost časného relapsu

### Stádium I - II

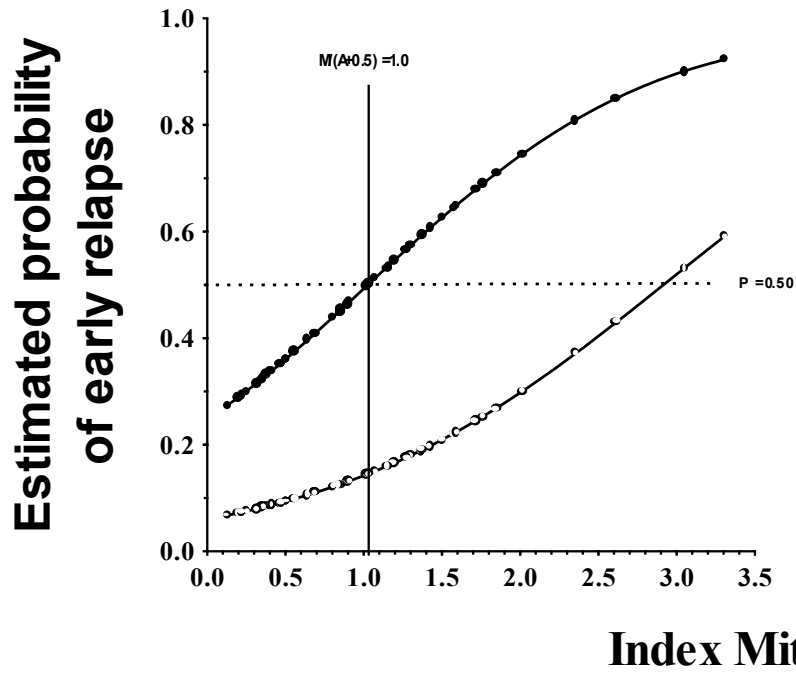

### Stádium III - IV

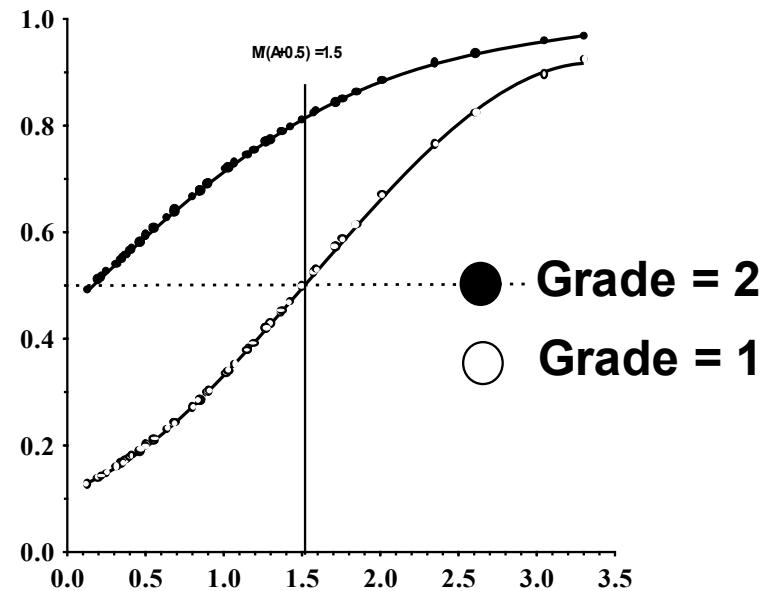

Schopnost: vytvářet prakticky využitelné nástroje

# II. Příprava dat



**Klíčový význam korektního uložení získaných dat**  
**Pravidla pro ukládání dat**  
**Čištění dat před analýzou**

# Anotace



- Současná statistická analýza se neobejde bez zpracování dat pomocí statistických software. Předpokladem úspěchu je správné uložení dat ve formě „databázové“ tabulky umožňující jejich zpracování v libovolné aplikaci.
- Neméně důležité je věnovat pozornost čištění dat předcházející vlastní analýze. Každá chyba, která vznikne nebo není nalezeno ve fázi přípravy dat se promítne do všech dalších kroků a může zapříčinit neplatnost výsledků a nutnost opakování analýzy.

# DATA – ukázka uspořádání datového souboru

## Parametry (znaky)



Opakování

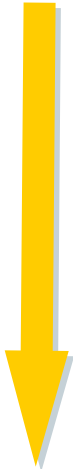

Pacient	Clovek	aLeu cell.10 <sup>6</sup> /	aTy% %	aSe% %	aNeu% %	aLy% %	aTy cell.10 <sup>6</sup> /	aSe cell.10 <sup>6</sup> /	aNeu cell.10 <sup>6</sup> /	aLy cell.10 <sup>6</sup> /	aHtc %	aCLsk mV.s.10 <sup>3</sup>	aCLNeus mV.s.10 <sup>3</sup>	aCLOZ mV.s.10 <sup>3</sup>	aCLNeuO mV.s.10 <sup>3</sup>
3	1	4									33	72		32	
4	2	7,6	8	58	66	24	0,6	4,4	5,0	1,8	33	95	19	48	10
8	3	4	3	52	55	40	0,1	2,1	2,2	1,6	22	77	35	33	15
11	4	6,1	5	59	64	35	0,3	3,6	3,9	2,1	33	103	26	49	13
12	5	6,9	3	85	88	9	0,2	5,9	6,1	0,6	37	81	13	45	7
14	6	5,9	15	55	70	19	0,9	3,3	4,1	1,1	32	137	33	61	15
16	7	8	18	75	93	7	1,4	6,0	7,4	0,6	34	151	20	59	8
20	8	9,6	3	72	75	23	0,3	6,9	7,2	2,2	40	77	11	38	5
21	9	6	10	67	77	19	0,6	4,0	4,6	1,1	32	120	26	52	11
22	10	3,3	4	55	59	39	0,1	1,8	2,0	1,3	28	81	42	24	12
37	11	3,8	10	60	70	30	0,4	2,3	2,7	1,1	32	111	42	29	11
38	12	6,4	2	76	78	17	0,1	4,9	5,0	1,1	25	366	73	115	23
39	13	6,8	1	57	58	39	0,1	3,9	3,9	2,7	20	234	59	71	18
49	14	8,5	7	67	74	26	0,6	5,7	6,3	2,2	30	156	25	108	17
51	15	9,3	7	57	64	35	0,7	5,3	6,0	3,3	35	129	21	23	4
52	16	2,2	10	56	66	34	0,2	1,2	1,5	0,7	33	46	30	12	8
55	17	9,9	3	78	81	10	0,3	7,7	8,0	0,1	30	189	24	140	18
56	18	5	2	80	82	13	0,1	4,0	4,1	0,7	26	101	25	54	13
6	1	8,8	11	72	83	12	1,0	6,3	7,3	1,1	44	268	36,6	145	19,9
9	2	9,2	2	66	68	28	0,2	6,1	6,3	2,6	42	168	26,9	76	12,2
13	3	10,0	7	83	90	8	0,7	8,3	9,0	0,8	54	181	20,1	81	9
15	4	9,6	1	75	76	23	0,1	7,2	7,3	2,2	45	343	47	124	16,9
17	5	6,0									45	40		21	
19	6	7,2	2	78	80	18	0,1	5,6	5,8	1,3	44	103	17,8	63	10,9
24	7	8,2	1	72	73	25	0,1	5,9	6,0	2,1	41	209	34,9	57	9,6
26	8	10,3	1	85	86	3	0,1	8,8	8,9	0,3	41	364	41,1	112	12,6
29	9	5,0	1	74	75	21	0,1	3,7	3,8	1,1	39	83	22,1	32	8,5
30	10	11,9	1	51	52	47	0,1	6,1	6,2	5,6	33	83	13,4	52	8,4
31	11	7,2	3	53	56	29	0,2	3,8	4,0	2,1	28	109	27,1	63	15,5
32	12	10,8	36	50	76	8	3,9	5,4	9,3	0,9	27	146	15,7	106	11,4
33	13	11,8	22	54	76	16	2,6	6,4	9,0	1,9	45	246	27,4	63	7
34	14	17,0	1	82	83	16	0,2	13,9	14,1	2,7	34	440	31,2	119	8,4
40	15	10,0	8	72	80	4	0,8	7,2	8,0	0,4	37	176	22,0	52	6,5



# Zásady pro ukládání dat



- Správné a přehledné uložení dat je základem jejich pozdější analýzy
- Je vhodné rozmyslet si předem jak budou data ukládána
- Pro počítačové zpracování dat je nezbytné ukládat data v tabulární formě
- Nejvhodnějším způsobem je uložení dat ve formě databázové tabulky
  - Každý sloupec obsahuje pouze jediný typ dat, identifikovaný hlavičkou sloupce
  - Každý řádek obsahuje minimální jednotku dat (např. pacient, jedna návštěva pacienta apod.)
  - Je nepřipustné kombinovat v jednom sloupci číselné a textové hodnoty
  - Komentáře jsou uloženy v samostatných sloupcích
  - U textových dat nezbytné kontrolovat překlepy v názvech kategorií
  - Specifickým typem dat jsou datумы u nichž je nezbytné kontrolovat, zda jsou datумы uloženy v korektním formátu
- Takto uspořádaná data je v tabulkových nebo databázových programech možné převést na libovolnou výstupní tabulku
- Pro základní uložení a čištění dat menšího rozsahu je možné využít aplikací MS Office

# Ukládání dat v MS Office



- **MS Excel**

- 📄 Kontingenční tabulky – rychlá sumarizace rozsáhlých tabulek
- 📄 Možnost výpočtů a grafových výstupů přímo v aplikaci
- 📄 Visual Basic – složitější aplikace
- Omezení tabulky na 256x65536 buněk (do verze 2003)
- Omezená kontrola chyb při zadávání



- **MS Access**

- 📄 Plnohodnotná databáze vhodná pro velké množství dat, řádky omezeny v podstatě jen dostupnou pamětí
- 📄 Kontrola typu dat
- 📄 Relace tabulek – omezení velikosti souboru
- 📄 Visual Basic a formuláře – složitější aplikace
- Omezení tabulky na 255 sloupců
- Výpočty a grafy jsou složitější než v Excelu



# Možnosti MS Excel



- Správa a práce s tabulárními daty
- Řazení dat, výběry z dat, přehledy dat
- Formátování a přehledné zobrazení dat
- Zobrazení dat ve formě grafů
- Různé druhy výpočtů pomocí zabudovaných funkcí
- Tvorba tiskových sestav
- Makra – zautomatizování častých činností
- Tvorba aplikací (Visual Basic for Applications)

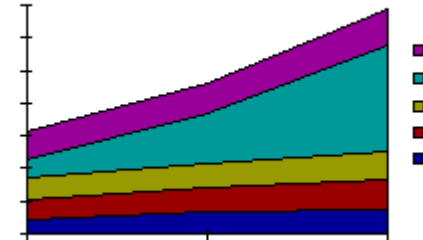

P. bini	2		
Počet z Délka	Pohlaví		
Číslo ryby2	Číslo rvt	Váha	?
1			
2			
3			
4			
5			
6			
7	26		
8	106		
9	121		
10	160		
11	34		
12	45		
13	70		
14	72		
15	87		
16	<b>Celkový součet</b>		
17			

18			
17	10	2	
18	12	3	
19	5	4	
20	8	5	
21	4	8	
22	7	9	
23	9	11	
24	suma součtinů řádků		310
25			



# Import a export dat



- **Import dat**

- Manuální zadávání
- import – podpora importu ze starších verzí Excelu, textových souborů, databází apod.
- kopírování přes schránku Windows – vkládání z nejrůznějších aplikací – MS Office, Statistica atd.
- využití textových souborů jako kompatibilního formátu pro přenos dat mezi různými aplikacemi

- **Export dat**

- Ukládáním souborů ve formátech podporovaných jinými SW, časté jsou textové soubory, dbf soubory nebo starší verze Excelu
- Přímé kopírování přes schránku Windows

# Tipy a triky



- **Výběr buněk**

- CTRL+A – výběr celého listu
- CTRL + klepnutí myší do buňky – výběr jednotlivých buněk
- SHIFT + klepnutí myší na jinou buňku – výběr bloku buněk
- SHIFT + šipky – výběr sousedních buněk ve směru šipky
- SHIFT+CTRL+END (HOME) – výběr do konce (začátku) oblasti dat v listu
- SHIFT+CTRL+šipky – výběr souvislého řádku nebo sloupce buněk
- SHIFT + klepnutí na objekty – výběr více objektů

- **Kopírování a vkládání**

- CTRL+C – zkopírování označené oblasti buněk
- CTRL+V – vložení obsahu schránky – oblast buněk, objekt, data z jiné aplikace

- **Myš a okraje buňky**

- Chycení myší za okraj umožňuje přesun buňky nebo bloku buněk

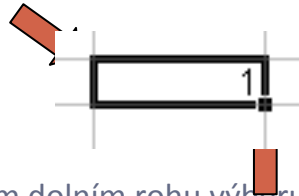

- Při chycení čtverečku v pravém dolním rohu výběru je tažením možno vyplnit více buněk hodnotami původní buňky (ve vzorcích se mění relativní odkazy, je také možné vyplnění hodnotami ze seznamu – např. po sobě jdoucí názvy měsíců).

# Databázová struktura dat v Excelu

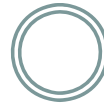

Sloupce tabulky = parametry záznamů, hlavička udává obsah sloupce – stejný údaj v celém sloupci

Jednotlivé záznamy  
(taxon, lokalita atd.)



The screenshot shows an Excel spreadsheet with the following data:

	A	B	C	D	E	F	G	H	I
1	Číslo	Značka	Spolec	Pohlaví	Délka	Váha	P. anguillae	P. bini	
2	1	1	1	m	27,5	23,0	2	2	
3	2	2	2	f	34,0	62,5	0	2	
4	3	5	3	f	58,0	230,0	0	0	
5	4	6	4	f	42,0	155,0	0	0	
6	5	7	5	f	44,0	149,8	0	0	
7	6	8	6	f	56,0	323,0	0	1	
8	7	9	7	m	48,5	178,2	0	0	
9	8	10	8	f	30,5	47,7	4	6	
10	9	11	9	f	47,0	175,9	5	14	
11	10	12	10	f	40,0	85,1	5	9	
12	11	14	11	f	40,0	101,0	0	0	
13	12	15	12	f	31,0	84,0	15	9	
14	13	16	13	f?	22,0	9,0	0	0	
15	14	17	14	f	42,0	108,0	1	3	
16	15	18	15	f	44,0	130,0	0	0	
17	16	19	16	f	37,0	85,0	2	5	
18	17	20	17	f	50,0	212,0	1	8	

# Automatický zadávací formulář



- Slouží k usnadnění zadávání dat do databázových tabulek
- Načítá automaticky hlavičky sloupců jako zadávané položky

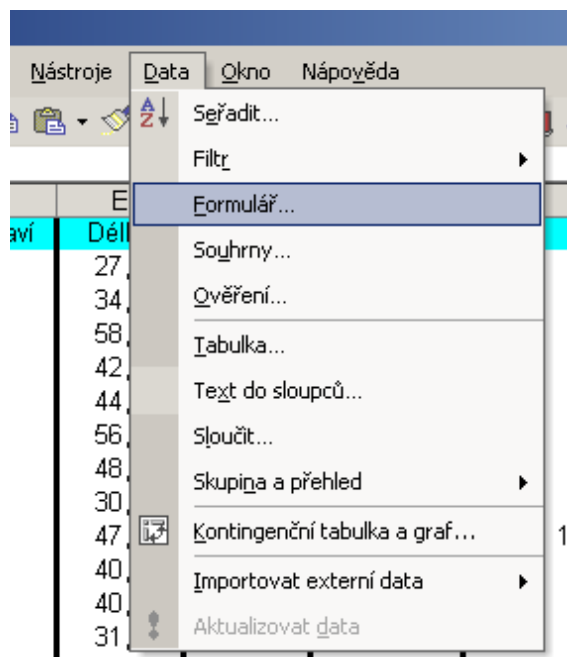

Nový záznam

Vyhledávání

Názvy sloupců

Obsah dané buňky - editovatelný

# Automatické seznamy



- Vytváří se z hodnot buněk v daném sloupci a umožňují vložit hodnotu výběrem ze seznamu již zadaných hodnot – usnadnění zadávání

Sloupec z něž je seznam vytvořen a pro který platí

Taxon	Abundance	Lokalita	etc.

Buňka, do níž se vloží vybraná hodnota

The image shows a spreadsheet interface with a context menu open over a cell in the 'Taxon' column. The menu includes options like 'Vymout', 'Kopírovat', 'Vložit', and 'Vybrat ze seznamu...'. A dropdown list of taxonomic names is displayed, with 'Argulus foliaceus (Linnaeus, 1758)' selected. The list includes names like 'Piscicola geometra (Linnaeus, 1761)', 'Acanthocephallus lucii (Müller, 1776)', and 'Caryophyllaeides fennica (Schneider, 1902)'. Red arrows point from the text labels to the 'Taxon' column and the selected item in the list.



# Automatická kontrola dat



- Umožňuje ověřit typ, rozsah nebo povolit pouze určitý seznam hodnot zadávaných do sloupce databázové tabulky

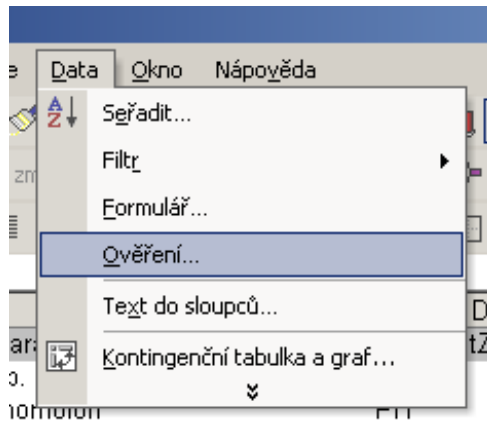

Co je povoleno – definiční obory čísel, seznamy, vzorce atd.

Rozsahy hodnot, načtení seznamů apod.

komunikace s uživatelem

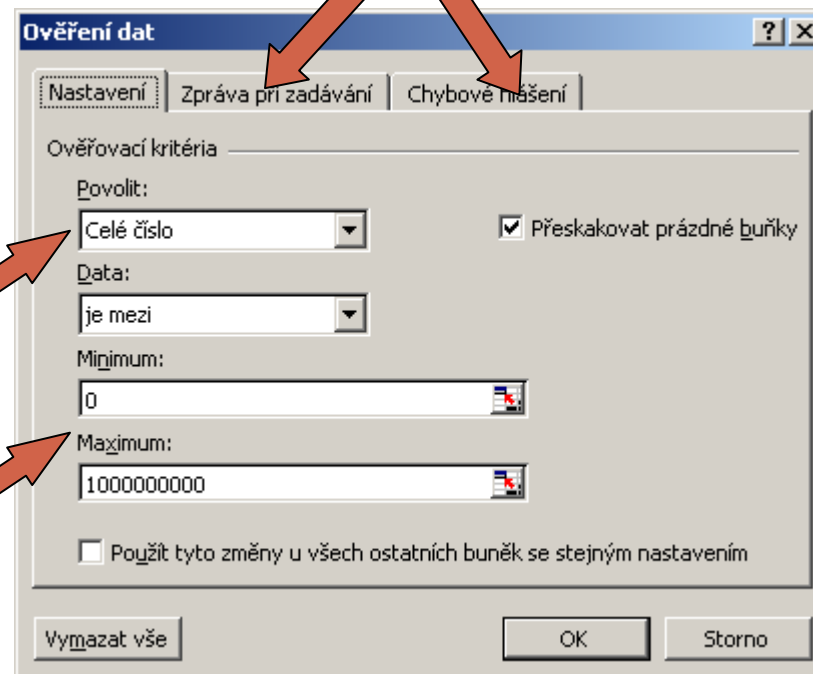

# Seznamy



- Skupiny hodnot zachovávající logické pořadí, některé jsou zabudované (např. dny v týdnu, měsíce v roce), další je možné uživatelsky vytvořit, slouží pro účely řazení a automatického vyplňování dat

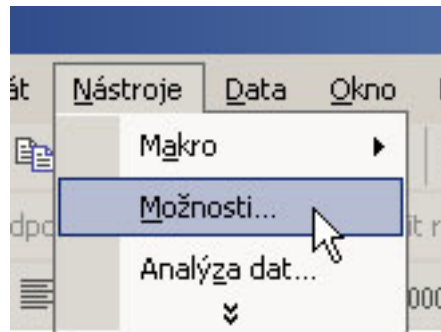

## Existující seznamy

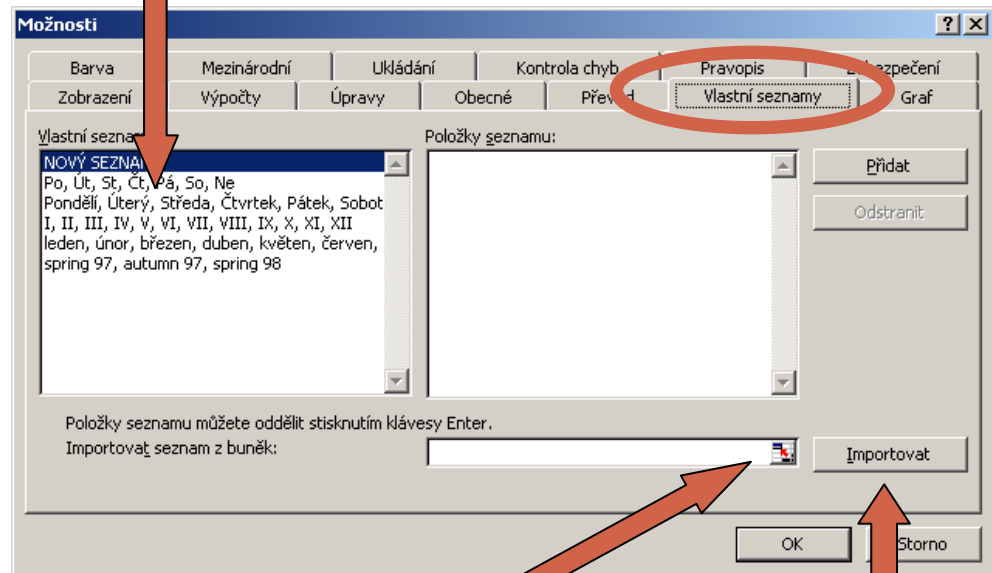

Výběr buněk pro nový seznam

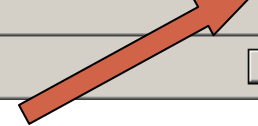

Načtení nového seznamu



# Řazení dat



- Řazení dat je nejjednodušším způsobem jejich zpřehlednění, užitečným hlavně u menších/výsledkových tabulek



Zkontrolujte, zda seřazení nezničí vazby mezi buňkami = kontrola oblasti, kterou řadíte.

Podle čeho řadit

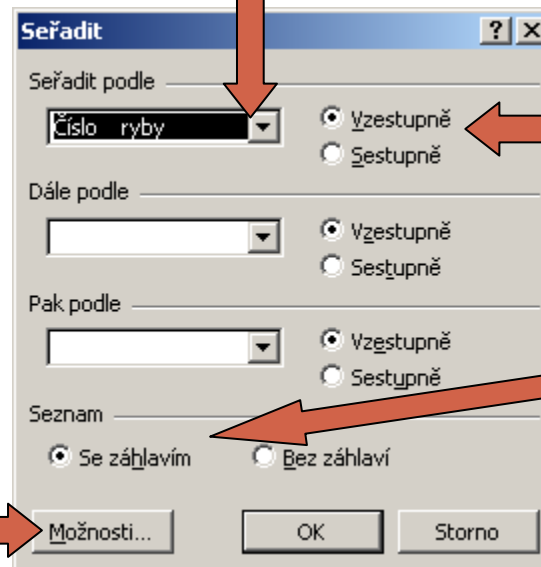
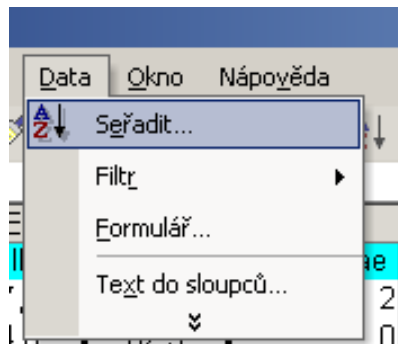

Směr řazení – vzestupně, sestupně

Využít první řádek oblasti jako záhlaví

Další možnosti – řazení řádků, řazení podle seznamu

# Automatický filtr



- Pomocí automatického filtru je snadné vybírat úseky dat pro další zpracování na základě hodnot ve sloupcích databázové tabulky, výběr je možný i podle více sloupců (např. určitá skupina pacientů)
- Funkce automaticky rozezná hlavičky sloupců v souvislé oblasti buněk
- U sloupců použitých pro filtraci jsou rozbalovací seznamy zbarveny modře
- **Výhodné pro čištění dat (vyhledávání překlepů, kombinace textu a čísel)**

Výběr hodnot pro filtraci

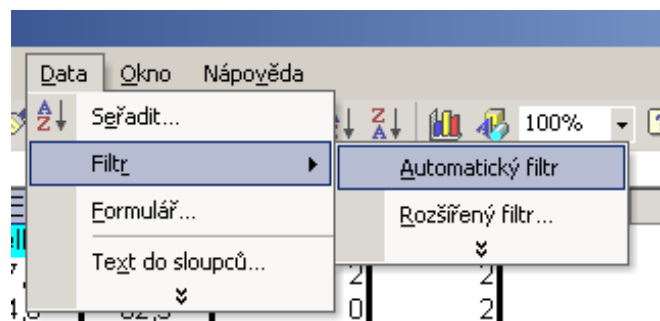

Rozbalení seznamu hodnot nalezených ve sloupci

	A	B	C	D	E
1	Číslo	Značka	Společ	Pohlav	Délka
2	1	1	1		27,5
3	2	2	2		34,0
4	3	5	3		58,0
5	4	6	4		42,0
6	5	7	5		44,0
7	6	8	6	f	56,0
8	7	9	7	m	48,5

# III. Vizualizace dat



## Typy grafické vizualizace Rizika desinterpretace grafického zobrazení dat

# Anotace



- Prvním krokem v analýze dat je jejich vizualizace. Různé typy dat nám umožňují získání představy o rozložení dat, zastoupení kategorií i vztazích proměnných navzájem. Prostřednictvím vizualizace získáváme vhled do dat a začínáme vytvářet hypotézy o zákonitostech panujících mezi proměnnými v hodnoceném souboru dat.

# Grafická prezentace dat - umění komunikace

## 1. Výskyt kategorií (1, 2, 3,)

Sloupcový graf

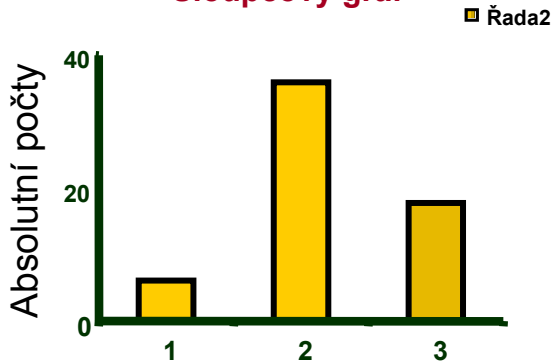

Sloupcový graf

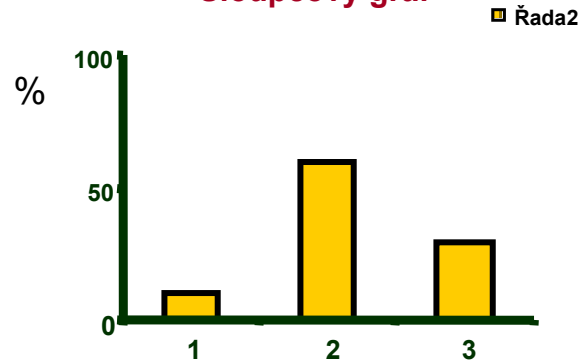

Koláčový (výsečový) graf

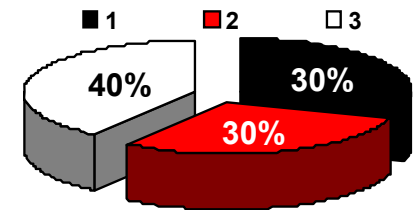
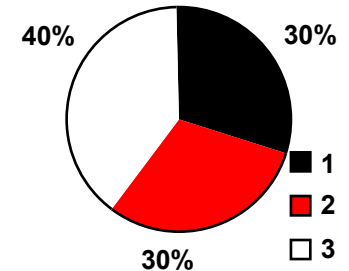

## 2. Vývoj hodnot (v čase) $Y$ vs. $X$ ( $t$ )

Spojnicový graf

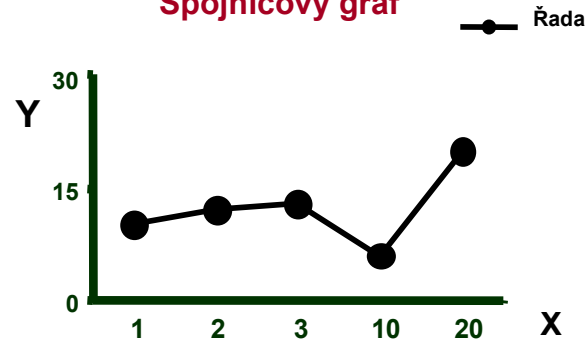

Bodový graf

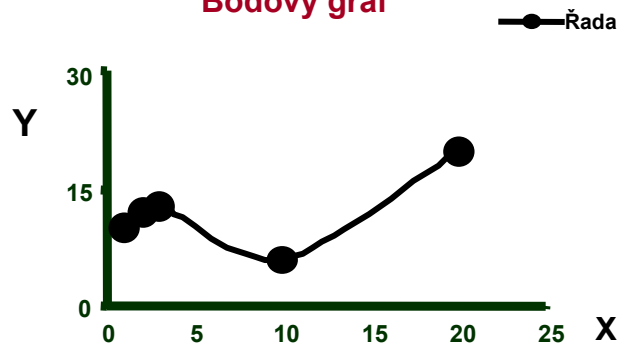

Plošný graf

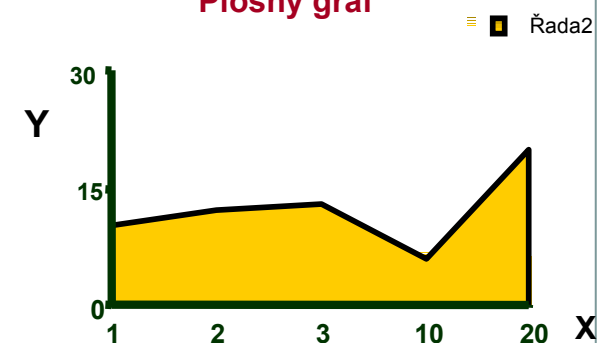

# Grafická prezentace dat - umění komunikace

## 3. Vztahy mezi proměnnými - korelace

Bodový - korelační diagram

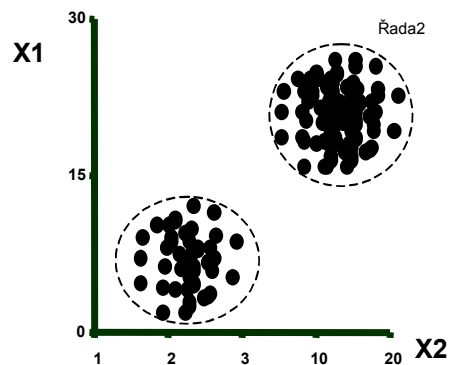
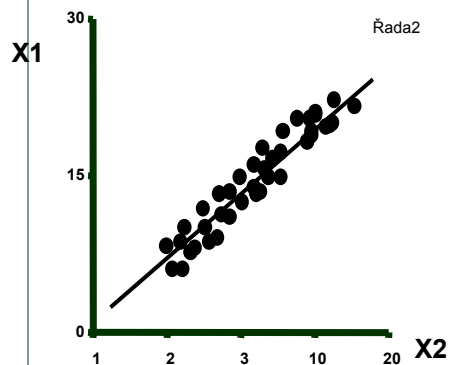
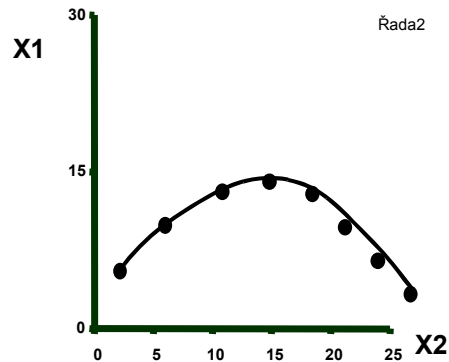
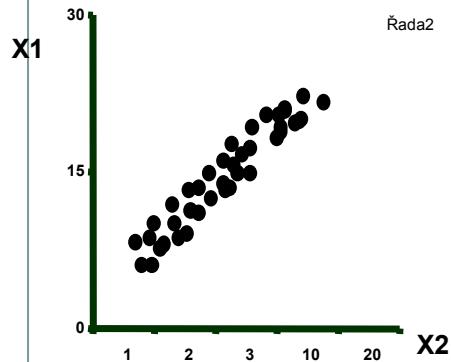

Bodový - korelační diagram

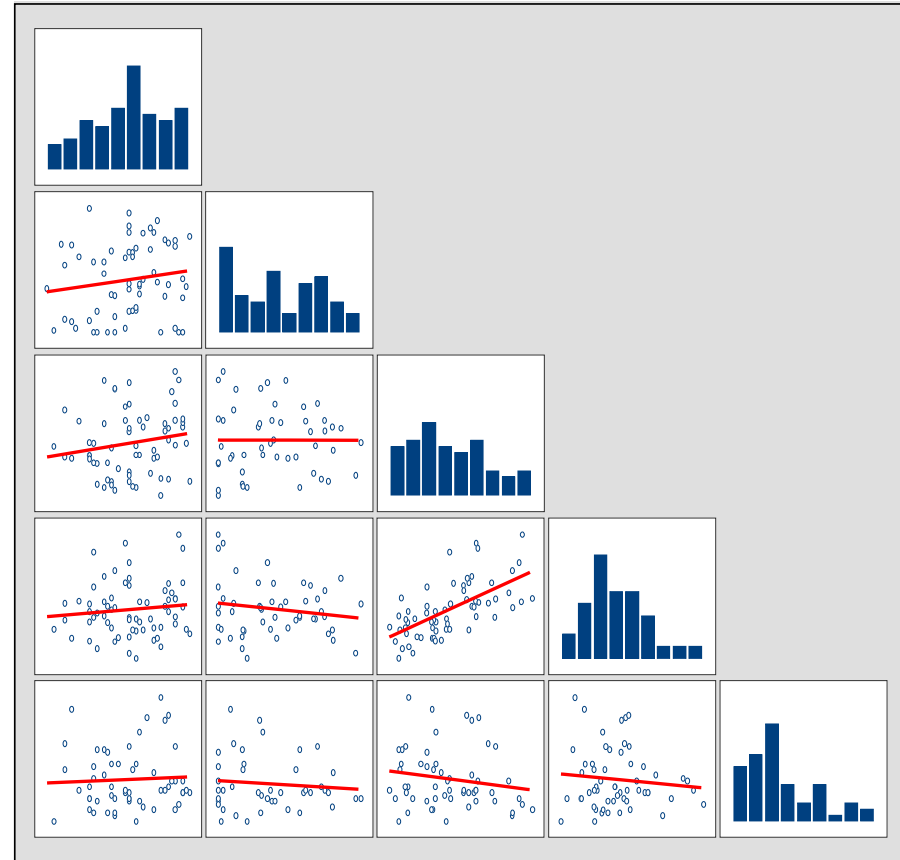



# Grafická prezentace dat - umění komunikace

## 4. Kvantitativní hodnoty parametru( $\hat{\mu}$ ) - $X$ - v rámci kategorií A, B, C

Krabicový graf

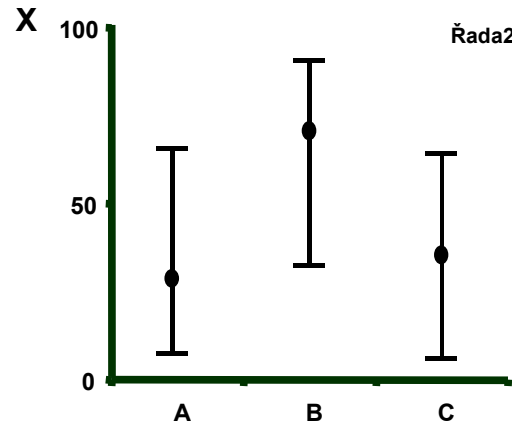
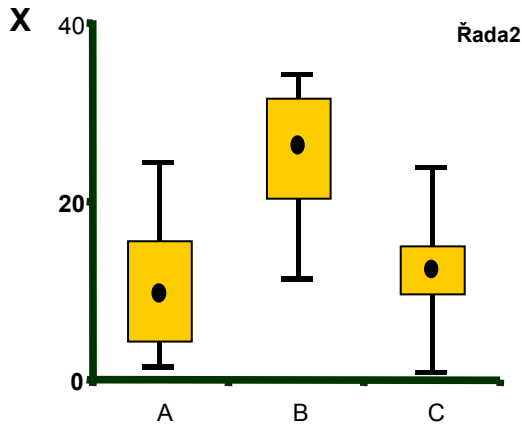

Sloupcový graf

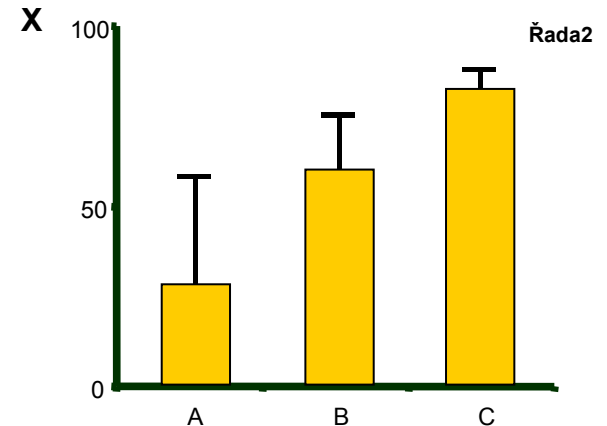

## 5. Histogram

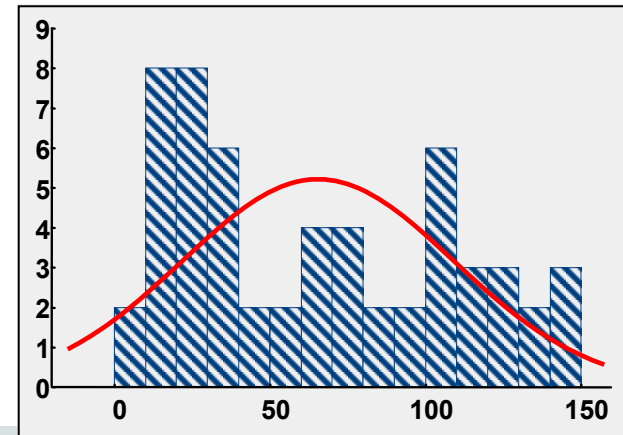
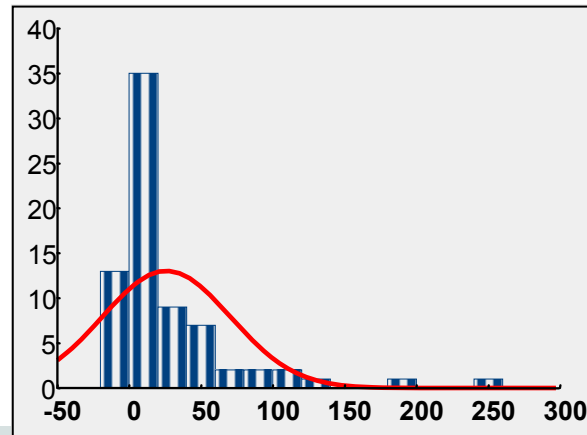
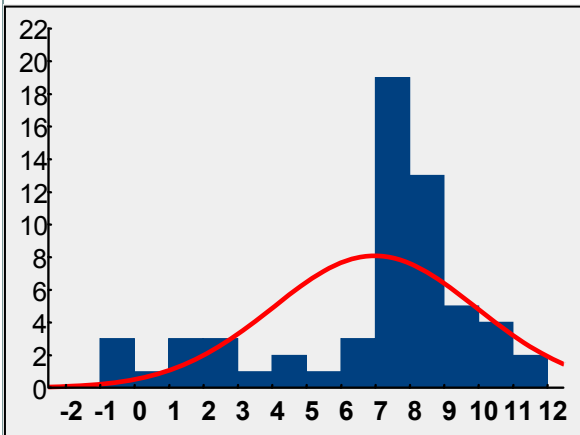

# Grafická prezentace dat - umění komunikace

## 6. Zviditelnění primárních dat

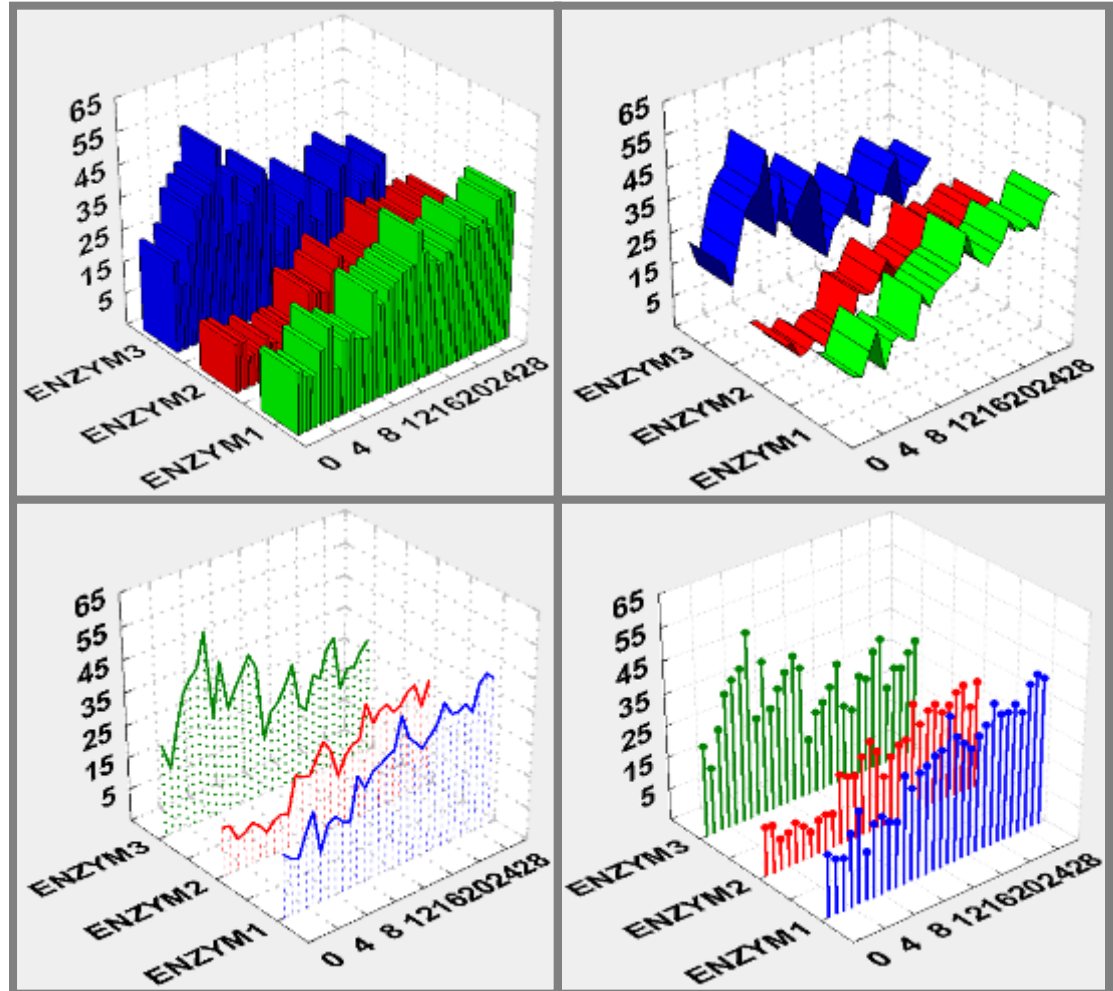
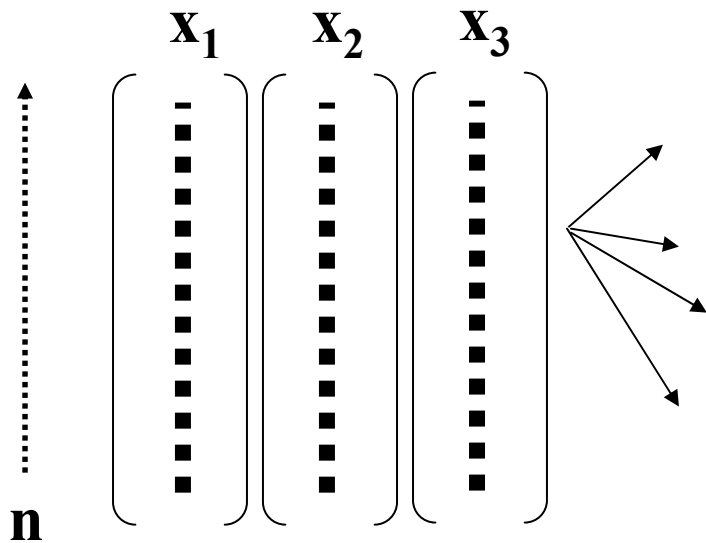

# Grafická prezentace dat - umění komunikace

## 7. Vztahy mezi proměnnými - interakce dvou parametrů, reakční plochy

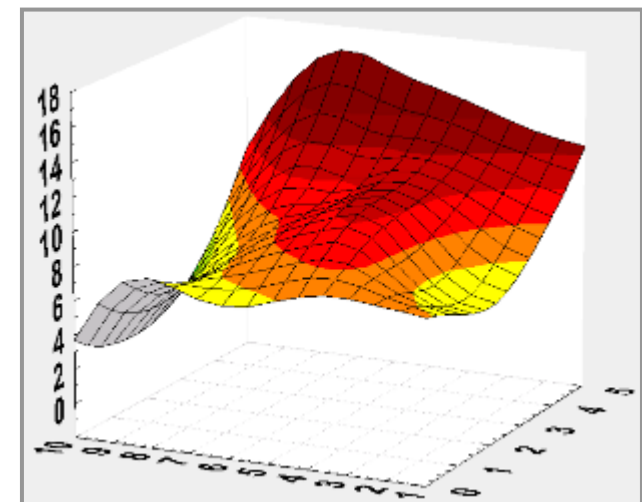
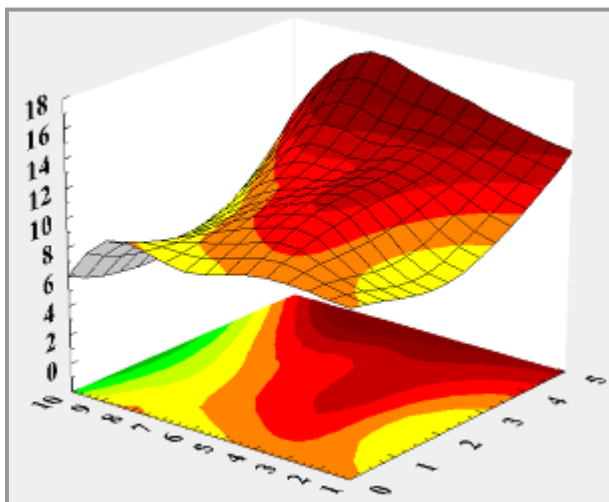
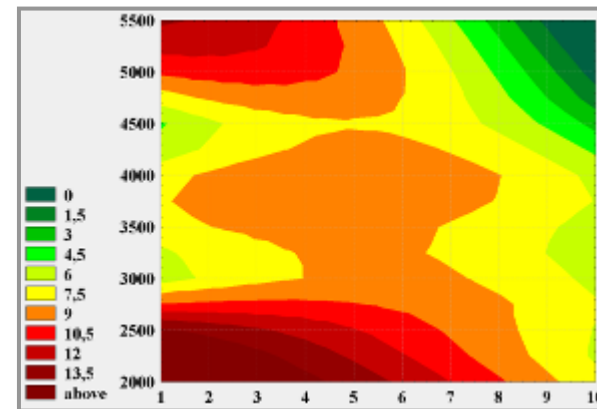
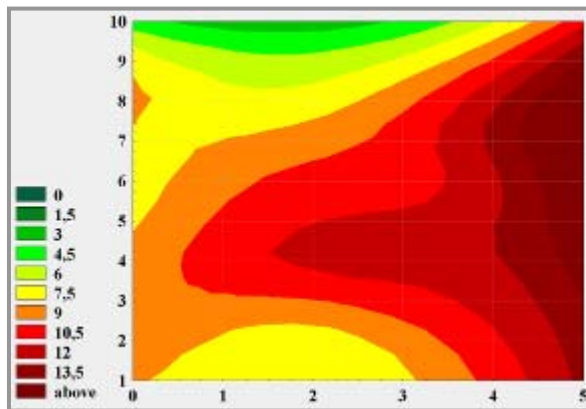

# Grafická prezentace dat - umění komunikace

## 8. Grafické zviditelnění má nekonečně mnoho možností

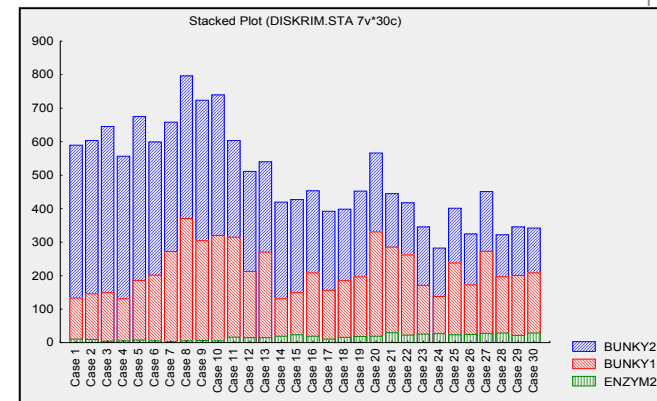
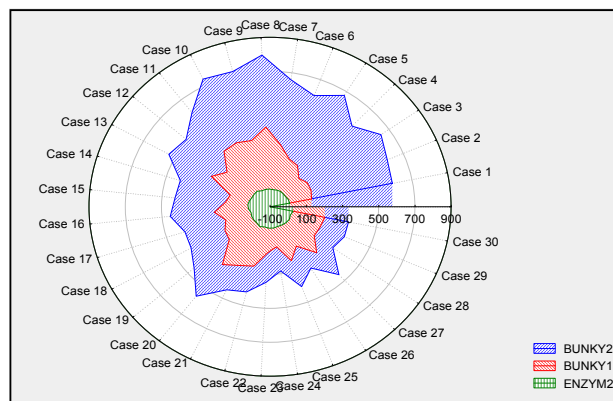
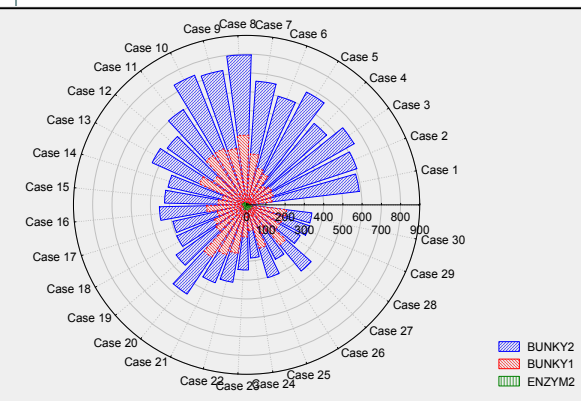
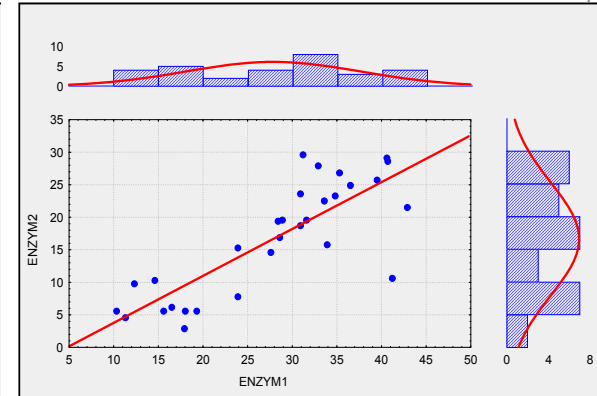
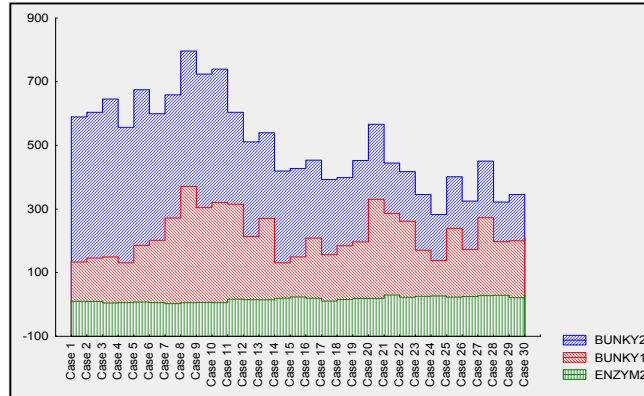
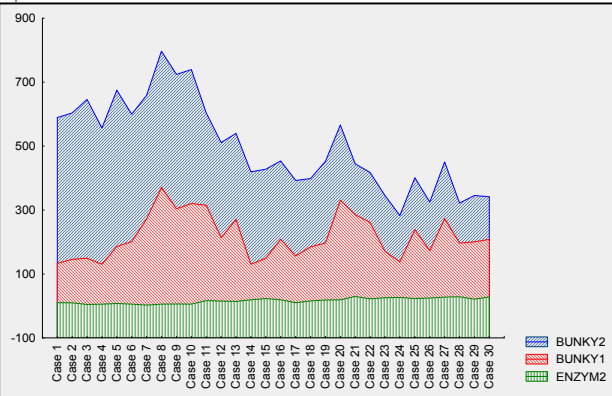

# Nesprávné užití grafů: problém rozsahu číselné osy

## The soaraway Post — the daily paper New Yorkers trust

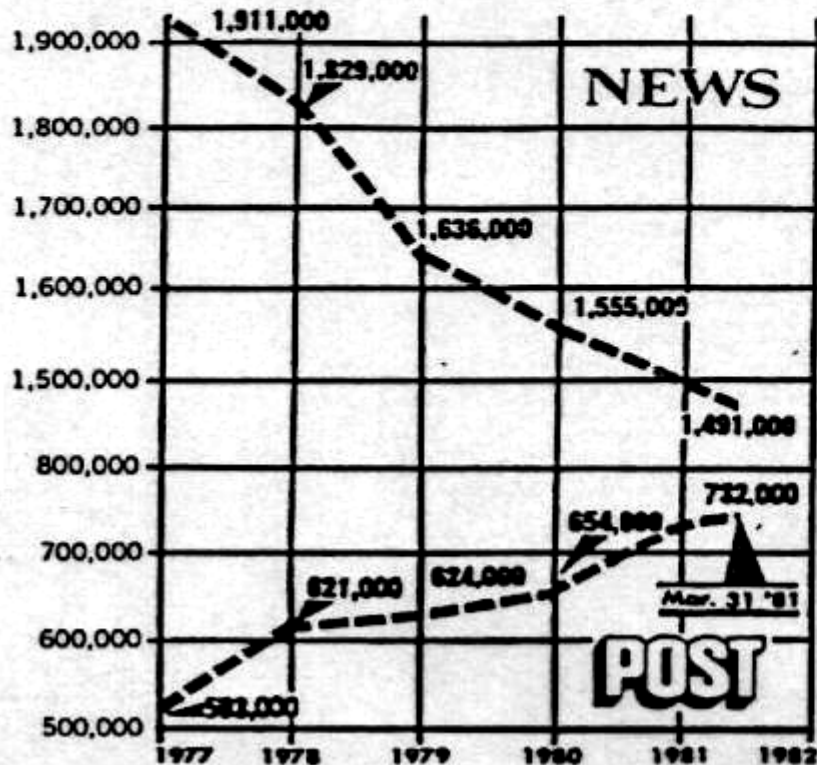

## The Post struggles to catch up

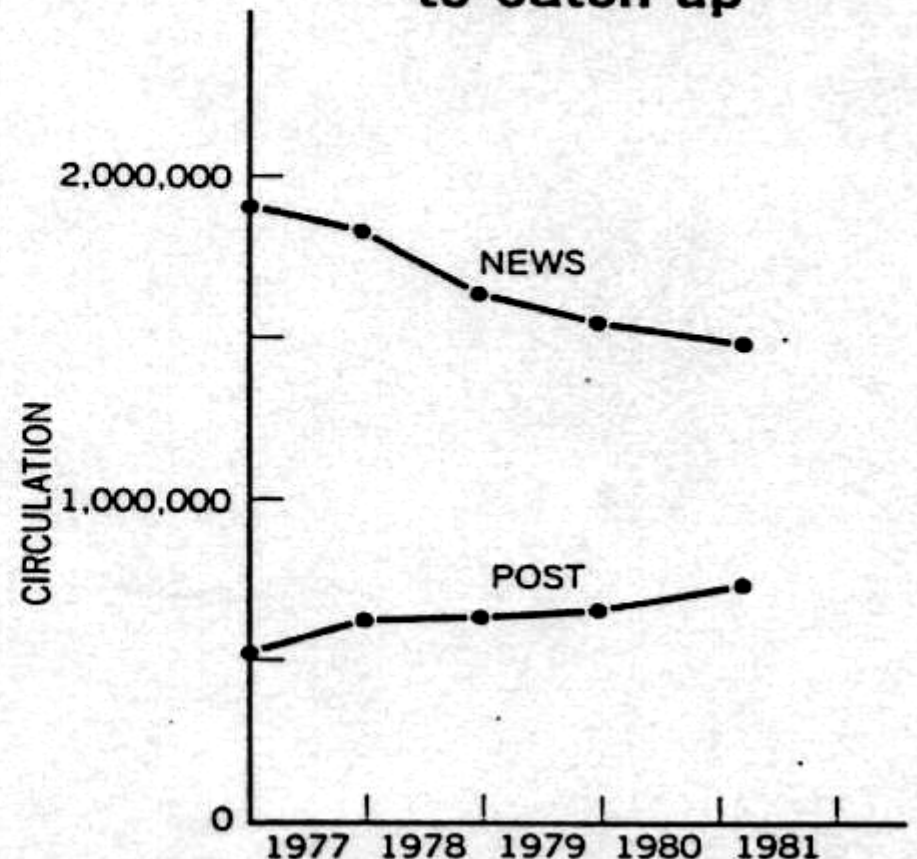

# Nesprávné užití grafů: problém standardizace hodnot

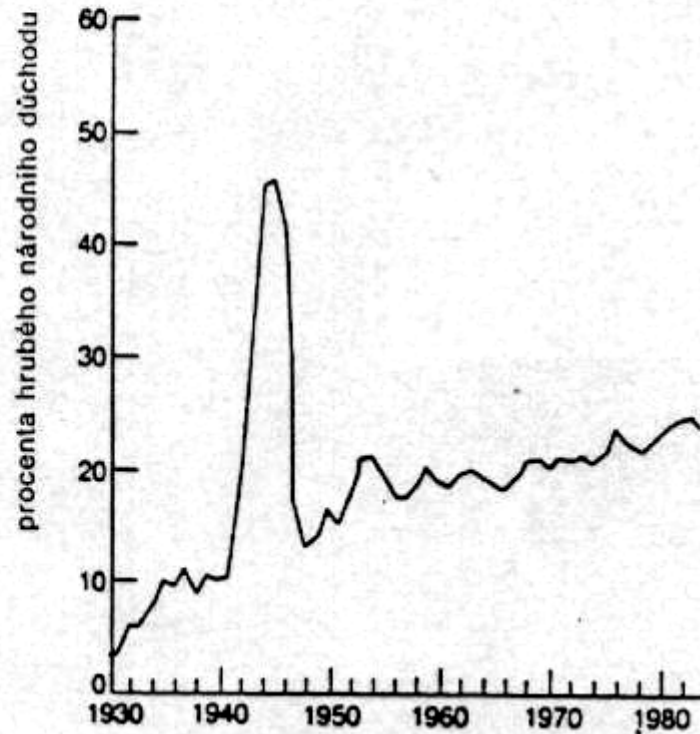
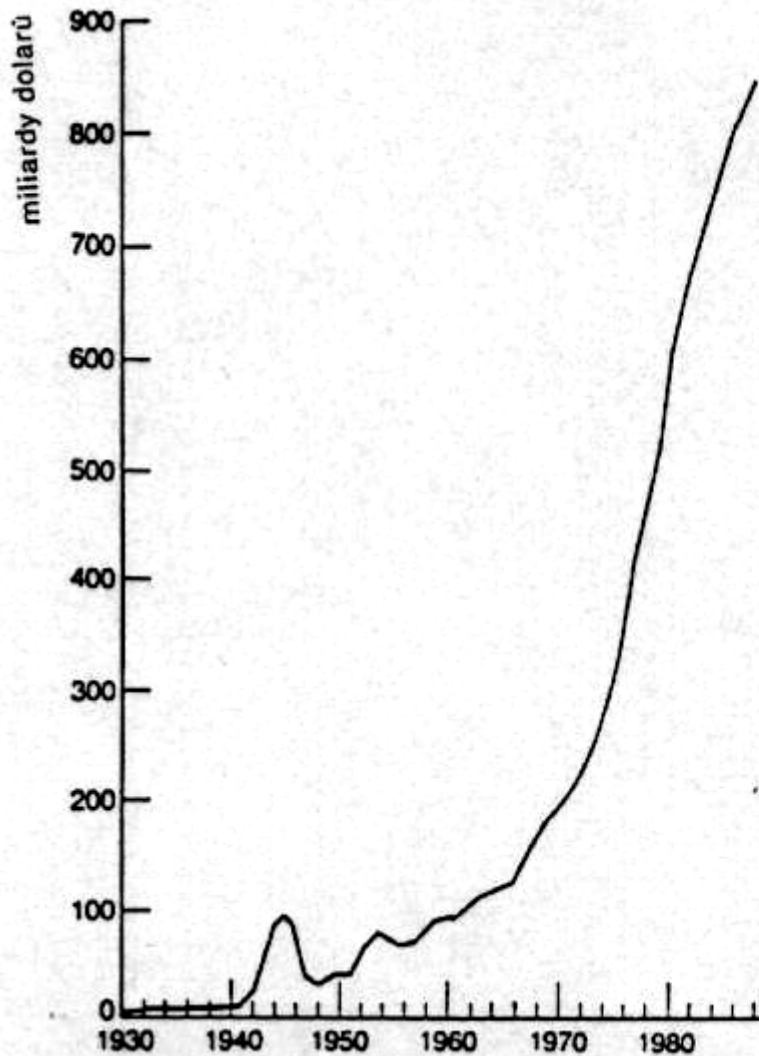

# Grafy zaměřené na vícerozměrné soubory dokáží zviditelnit i veliké soubory dat

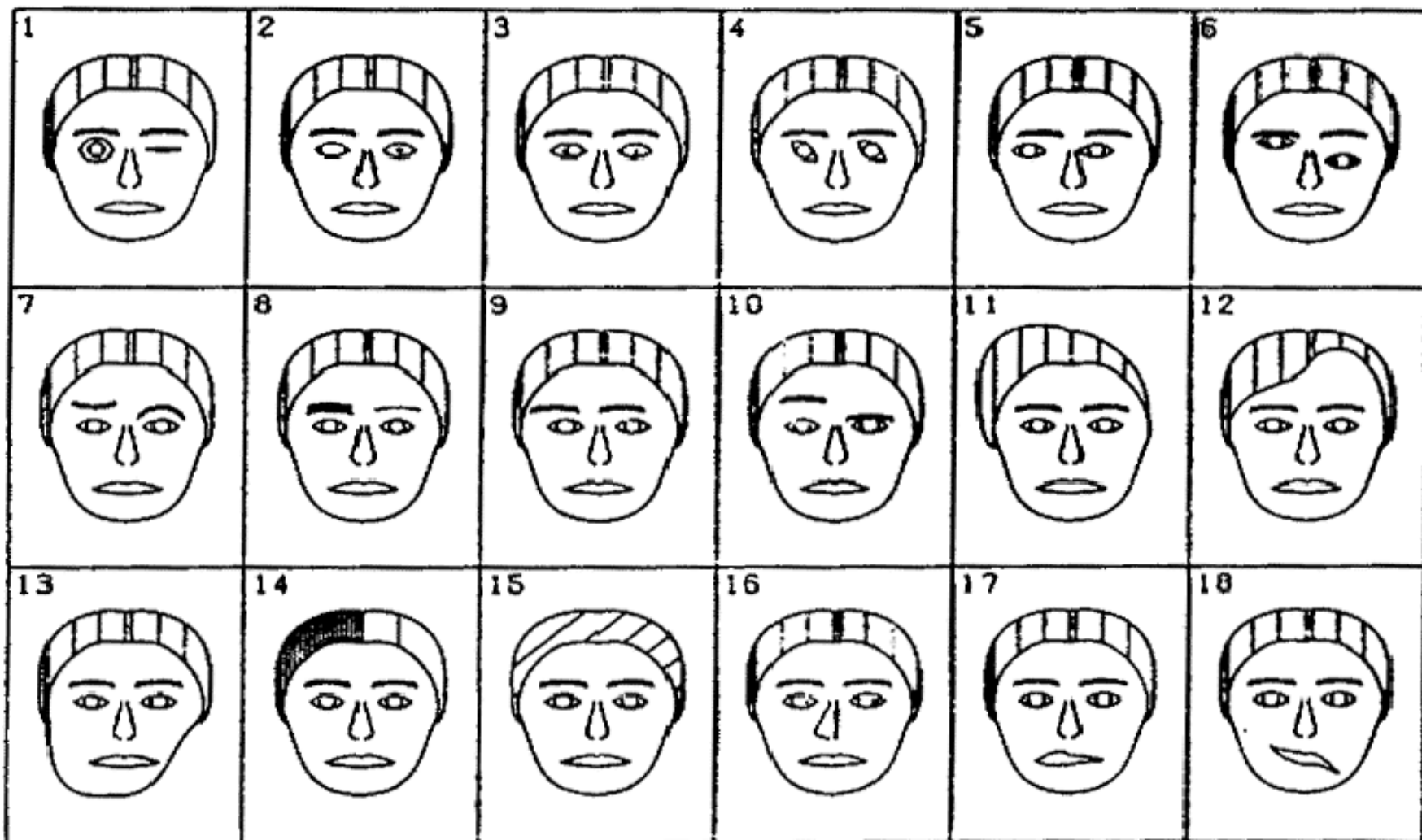

# IV. Teoretické pozadí statistické analýzy



Jak vznikají informace  
Rozložení dat



# Anotace



- Základním principem statistiky je pravděpodobnost výskytu nějaké události. Prostřednictvím vzorkování se snažíme odhadnout skutečnou pravděpodobnost událostí. Klíčovou otázkou je velikost vzorku, čím větší vzorek, tím větší šance na projevení se skutečné pravděpodobnosti výskytu jevu.

# JAK vznikají informace ? základní pojmy

Skutečnost

**Náhoda**

(vybere jednu z možností pokusu)

**Jev**

*podmnožina všech možných výsledků pokusu/děje, o které lze říct, zda nastala nebo ne*

Pozorovatel

Rozliší, co nastalo

a) *podle možností*

b) *podle toho, jak potřebuje*

**Jevové pole**

*třída všech jevů, které jsme se rozhodli nebo jsme schopni sledovat*

**Skutečnost + Jevové pole = Měřitelný prostor**

**Experimentální jednotka** - *objekt, na kterém se provádí šetření*

**Populace** - *soubor experimentálních jednotek*    **Znak** - *vlastnost sledovaná na objektu*

**Sledovaná veličina** - *číselná hodnota vyjadřující výsledek náhodného experimentu*

Znak se stává náhodnou veličinou, pokud se jeho hodnota zjišťuje vylosováním objektu ze základního souboru

Výběr - výběrová populace - cílová populace

**Náhodný výběr**

**Reprezentativnost**

# JAK vznikají informace ?

„Empirical approach“

„Classical approach“

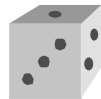
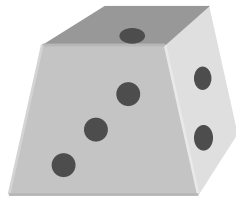

Empirický postup

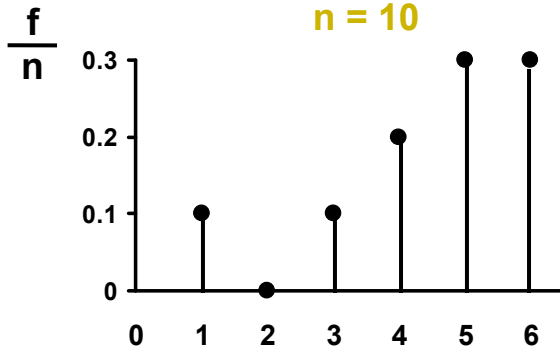
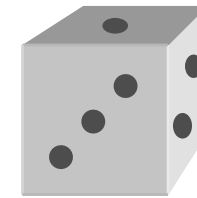

možné jevy: čísla 1 – 6

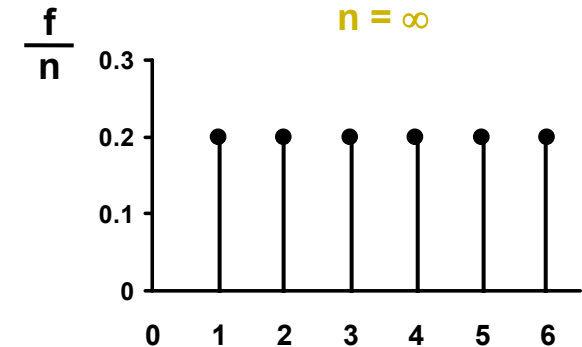
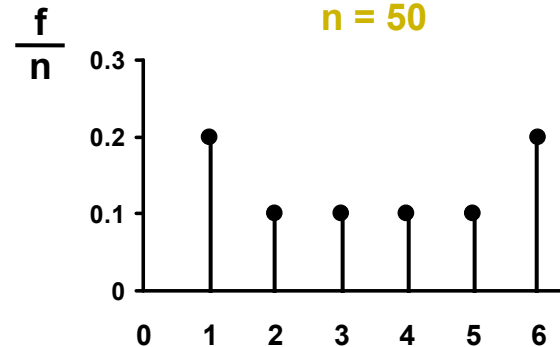

$n$  – počet hodů (opakování)

U složitých stochastických systémů se pravda získá až po odvedení značného množství experimentální práce: musíme dát systému šanci se projevit

# JAK vznikají informace ?

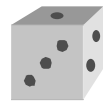

Empirický postup

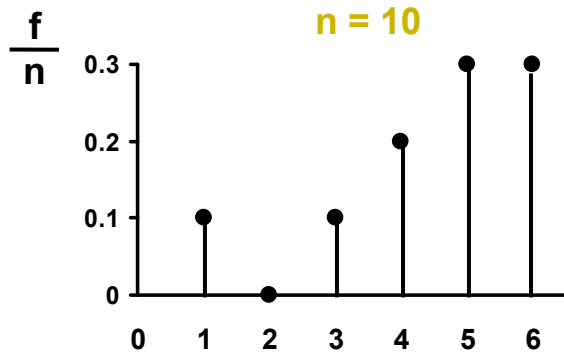

možné jevy: čísla 1 – 6

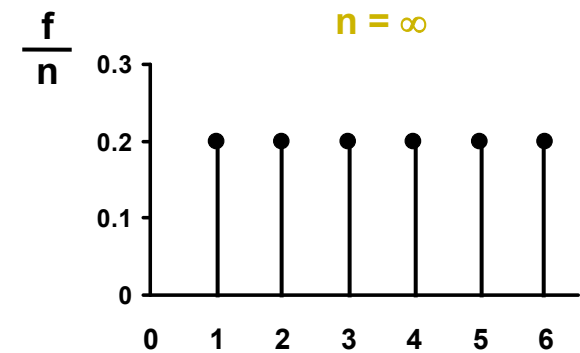
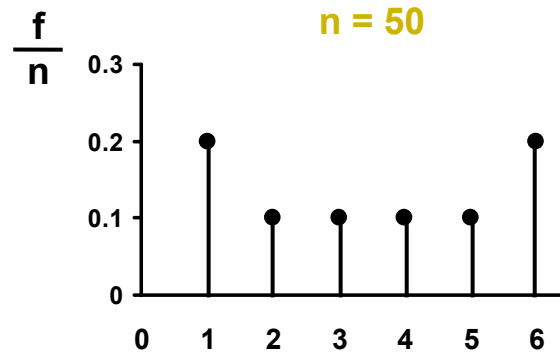

$n$  – počet hodů (opakování)



Při realizaci náhodného experimentu roste se zvyšujícím se počtem opakování pravdivá znalost systému (výsledky se stávají stabilnější) .... diskutabilní je ale ovšem míra zobecnění konkrétního experimentu

# Empirický zákon velkých čísel



Při opětovné nezávislé realizaci téhož náhodného experimentu se podíl výskytů sledovaného jevu mezi všemi dosud provedenými realizacemi zpravidla ustaluje kolem konstanty.

Pravděpodobnost je libovolná reálná funkce definovaná na jevovém poli  $A$ , která každému jevu  $A$  přiřadí nezáporné reálné číslo  $P(A)$  z intervalu  $0 - 1$ .

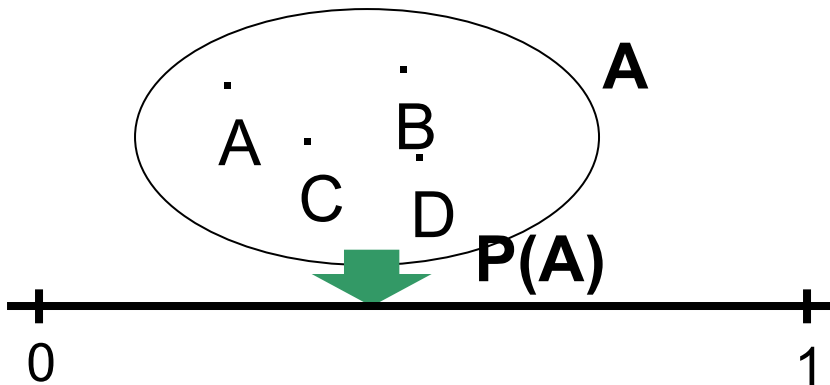

Z praktického hlediska je  
pravděpodobnost  
**idealizovaná relativní četnost**

- $P(A) = 1$  ..... jev jistý
- $P(A) = 0$  ..... jev nemožný
- $P(A \cap B) = P(A) \cdot P(B)$  ..... nezávislé jevy
- $P(A \cap B) = P(A) \cdot P(B/A)$  ..... závislé jevy
- $P(A / B) = P(A \cap B) / P(B)$  ..... podmíněná pravděpodobnost

# Pravděpodobnost výskytu jevu – rozložení dat



- ✦ existuje pravděpodobnost výskytu jevů (nedeterministické závěry)
- ✦ „vše je možné“: pouze jev s pravděpodobností 0 nikdy nenastane
- ✦ pravděpodobnost lze zkoumat retrospektivně i prospektivně

pravděpodobnost  
výskytu

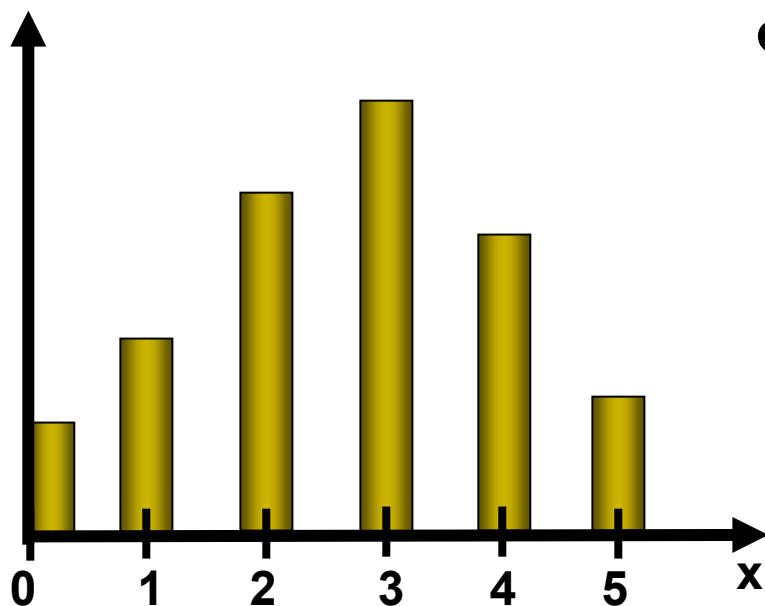

počet chlapců v rodině s X dětmi

$\varphi(x)$

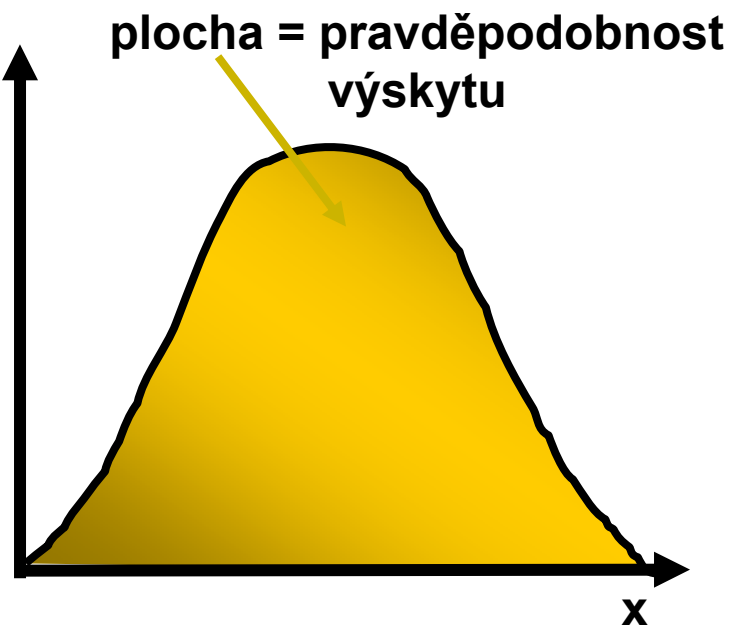

výška postavy

# V. Základní typy dat



**Spojitá a kategoriální data**  
**Základní popisné statistiky**  
**Grafický popis dat**

# Anotace



- Realitu můžeme popisovat různými typy dat, každý z nich se specifickými vlastnostmi, výhodami, nevýhodami a vlastní sadou využitelných statistických metod - od binárních přes kategoriální, ordinální až po spojitá data roste míra informace v nich obsažené.
- Základním přístupem k popisné analýze dat je tvorba frekvenčních tabulek a jejich grafických reprezentací – histogramů.



# Jak vznikají informace ?

– různé typy dat znamenají různou informaci

Data poměrová

Kolikrát ?



Data intervalová

O kolik ?



Data ordinální

Větší, menší ?



Data nominální

Rovná se ?

**Spojité data**

**Diskrétní data**

Kategoriální otázky

Otázky „Ano/Ne“

Podíl hodnot větší/menší než specifikovaná hodnota ?

Procenta odvozené hodnoty

Samotná znalost typu dat ale na dosažení informace nestačí .....

# Jak vznikají informace ?

– různé typy dat znamenají různou informaci

Statistika středu



Data poměrová



**PRŮMĚR**

**Spojité data**

Data intervalová



**MEDIÁN**

Data ordinální

**Diskrétní data**

$Y = f$

Data nominální



**MODUS**

X

# JAK vznikají informace ?

- opakovaná měření informují rozložením hodnot

**Y: frekvence**  
- absolutní / relativní

KOLIK se  
naměřilo

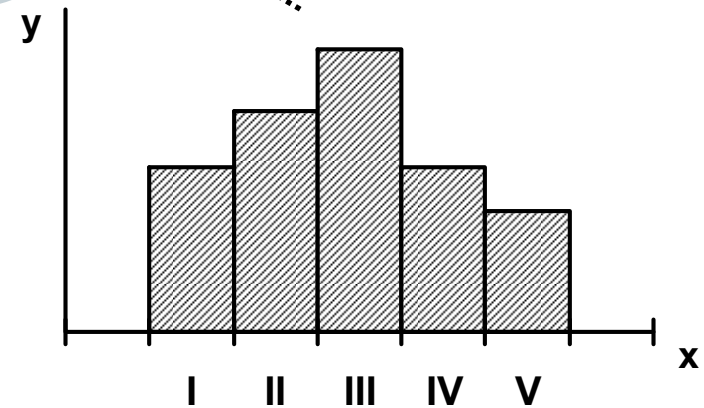
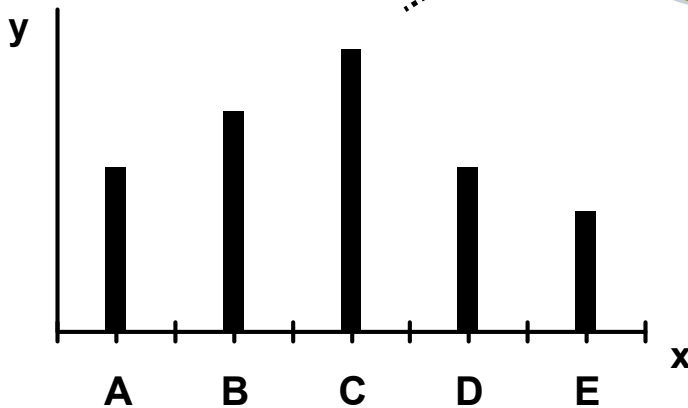

CO se  
naměřilo

**X: měřený znak**

Diskrétní data

Spojité data

# Odvozená data: Pozor na odvozené indexy



**Příklad I:** Znak X: Hmotnost  
Znak Y: Plocha

**Příklad II:** X: Průměrný počet výrobků v prodejně  
Y: Odhad prostoru průměrně nabízeného k vystavení výrobku

průměr : (min - max)

X: 1,2 : (1,15 - 1,24)



+ / - 3,8 %

Y: 1,8 : (1,75 - 1,84)



+ / - 2,5 %

$X/Y = 0,667 : \left( \frac{1,15}{1,84} - \frac{1,24}{1,75} \right)$



+ / - 6,2 %

**Nová veličina má jinou šířku rozpětí než ty, ze kterých je odvozená**

# Jak vznikají informace ?

## - frekvenční tabulka jako základní nástroj popisu

### DISKRÉTNÍ DATA

#### Primární data

Počty epizod pro  $n = 100$  hemofiliků

0  
0  
1  
2  
1  
1  
3  
1  
1  
2  
.  
.  
.  
.  
.  
.  
.  
.  
n = 100



#### Frekvenční sumarizace

**N:** 100 dětí (hemofiliků)

**x:** znak: počet krvácivých epizod za měsíc

x	n(x)	p(x)	N(x)	F(x)
0	20	0,2	20	0,2
1	10	0,1	30	0,3
2	30	0,3	60	0,6
3	40	0,4	100	1,0

**n(x)** – absolutní četnost x

**p(x)** – relativní četnost;  $p(x) = n(x) / n$

**N(x)** – kumulativní četnost hodnot nepřevyšujících x;

$$N(x) = \sum_{t \leq x} n(t)$$

**F(x)** – kumulativní relativní četnost hodnot nepřevyšujících x;  $F(x) = N(x) / n$

# Jak vznikají informace ?

## Grafické výstupy z frekvenční tabulky

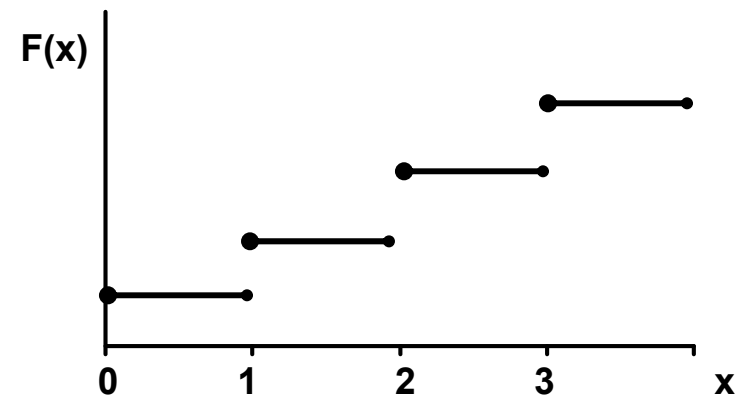
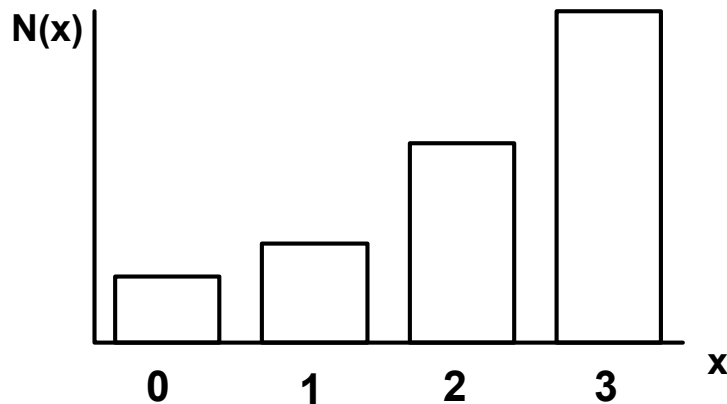
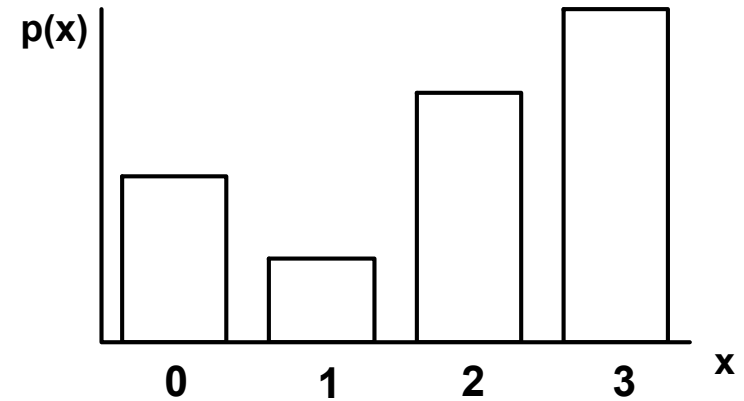
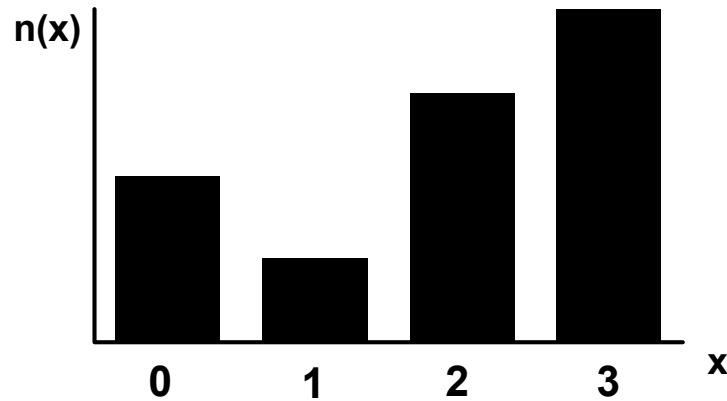

# Jak vznikají informace ?

## - frekvenční tabulka jako základní nástroj popisu

### SPOJITÁ DATA

Příklad: **x: koncentrace látky v krvi n = 100 pacientů**

#### Primární data

Hodnoty pro n = 100 osob

1,21  
1,48  
1,56  
0,31  
1,21  
1,33  
0,33  
.  
.  
.  
n = 100



#### Frekvenční sumarizace

n = 100 opakovaných měření (100 pacientů)  
x: koncentrace sledované látky v krvi (20 – 100 jednotek)

interv	d(l)	n(l)	n(l)/n	N(x'')	F(x'')
<20, 40)	20	20	0,2	20	0,2
<40, 60)	20	10	0,1	30	0,3
<60, 80)	20	40	0,4	70	0,7
<80, 100)	20	30	0,3	100	1,0

**d(l)** – šířka intervalu

**n(l)** – absolutní četnost

**n(l) / n** – intervalová relativní četnost

**N(x'')** – intervalová kumulativní četnost do horní hranice X''

**F(x'')** – intervalová relativní kumulativní četnost do horní hranice X''

# Jak vznikají informace ?

## - frekvenční sumarizace spojitých dat

### Histogram

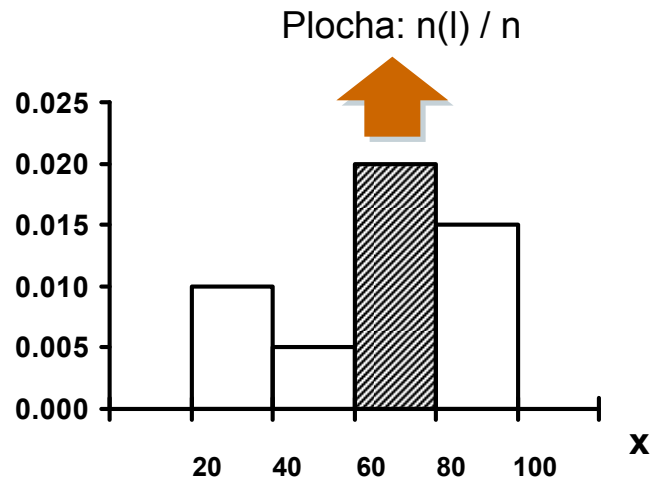

### Výběrová distribuční funkce

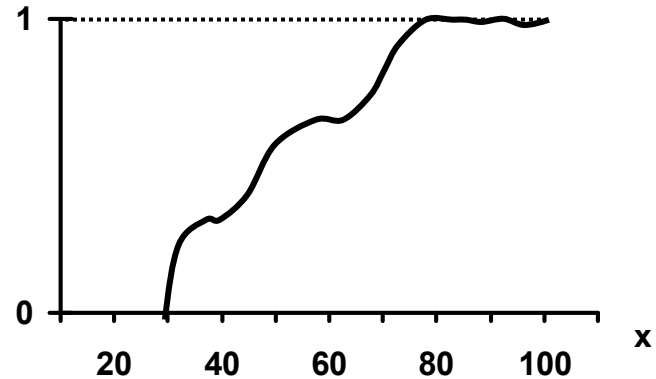

$$f(x) = \frac{n(l) / n}{d(l)}$$

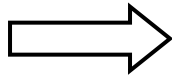

Intervalová  
hustota  
četnosti

$F(x)$

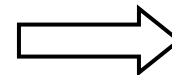

Intervalová  
relativní  
kumulativní  
četnost



# Počet zvolených tříd a velikost souboru určují kvalitu výstupu



k = 10 tříd

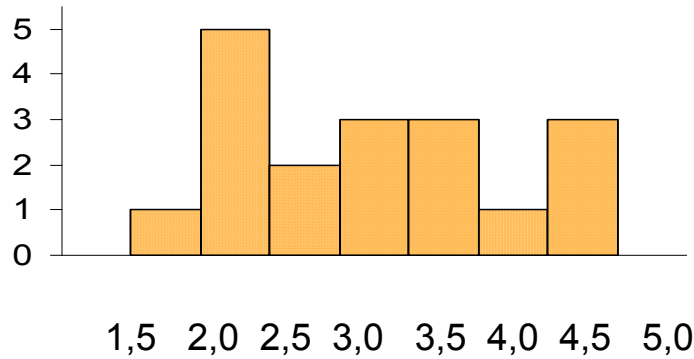

k = 5 tříd

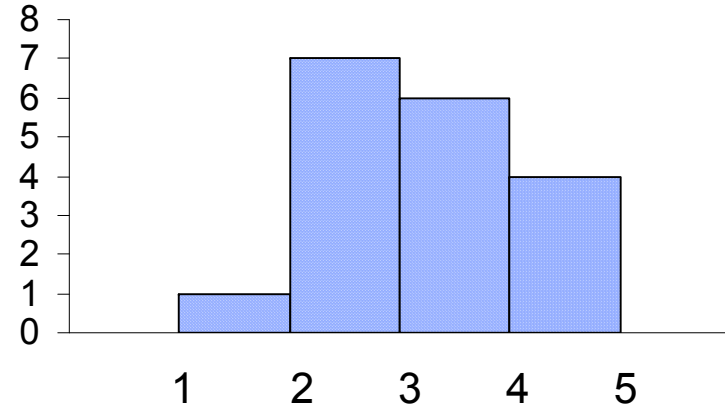

k = 20 tříd

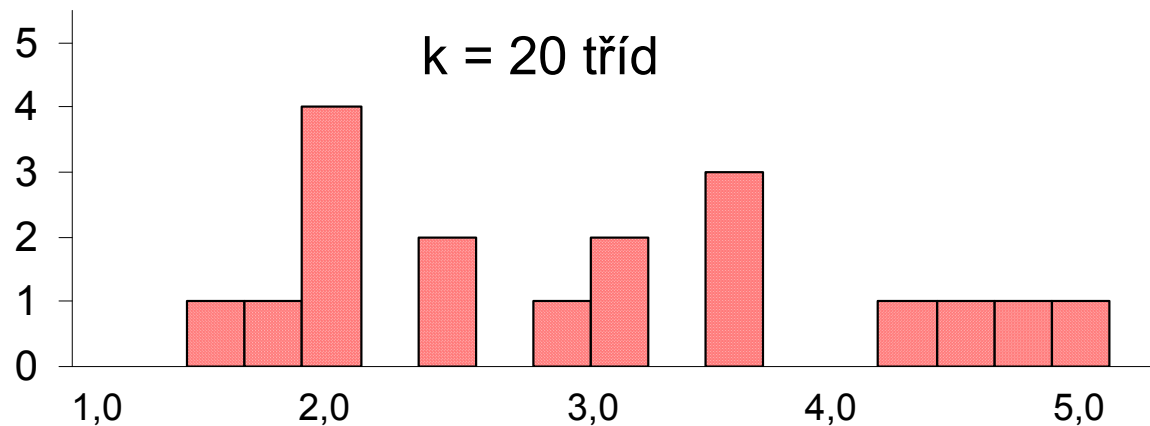

# Histogram vyjadřuje tvar výběrového rozložení

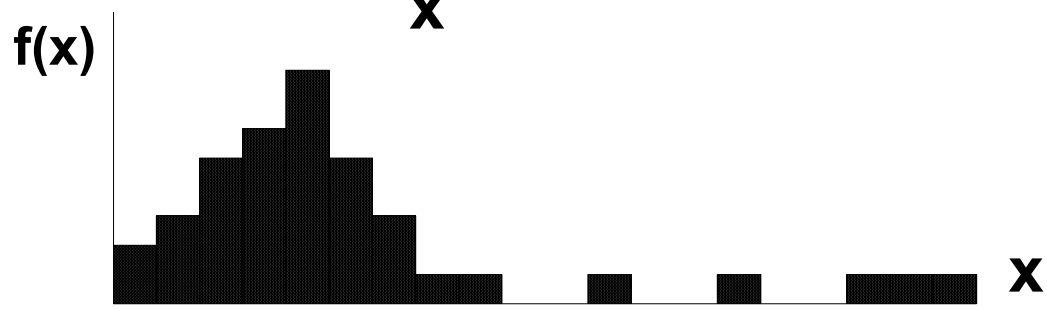
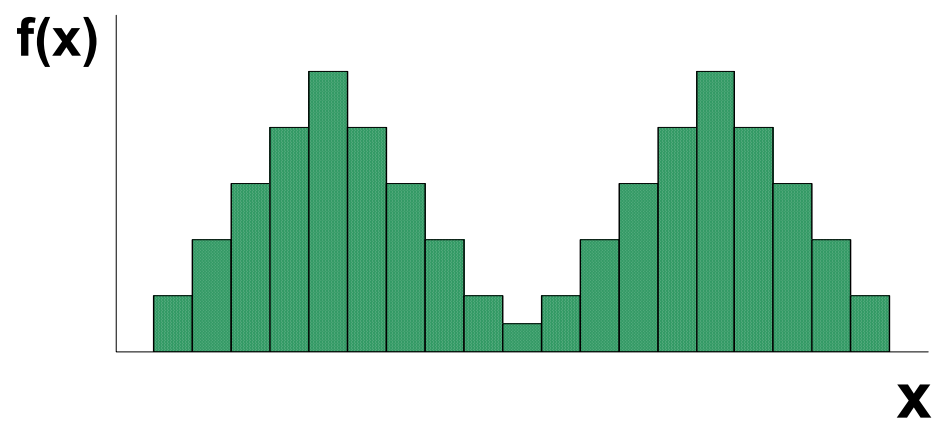
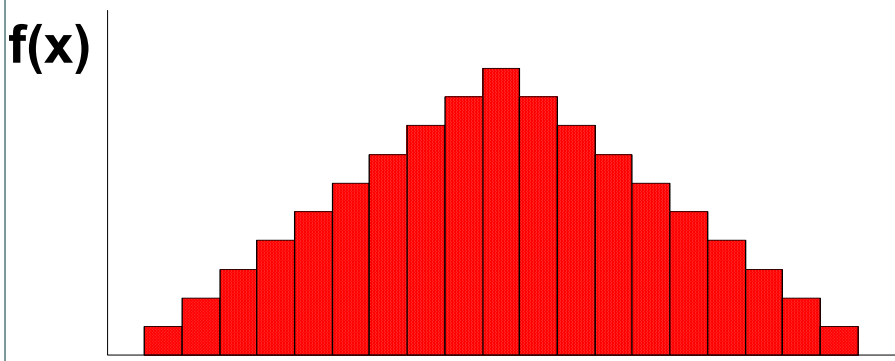
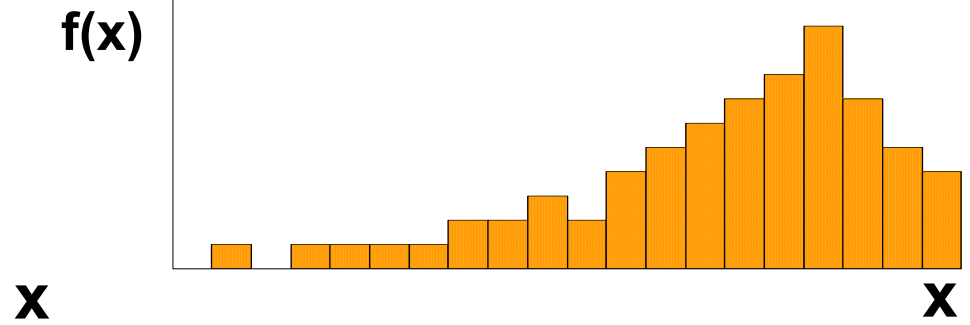
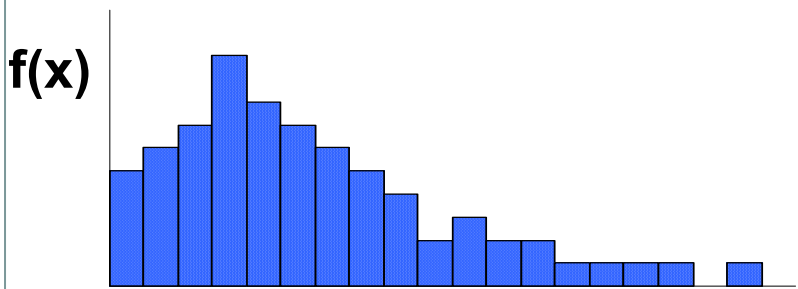

# Příklad: věk účastníků vážných dopravních nehod

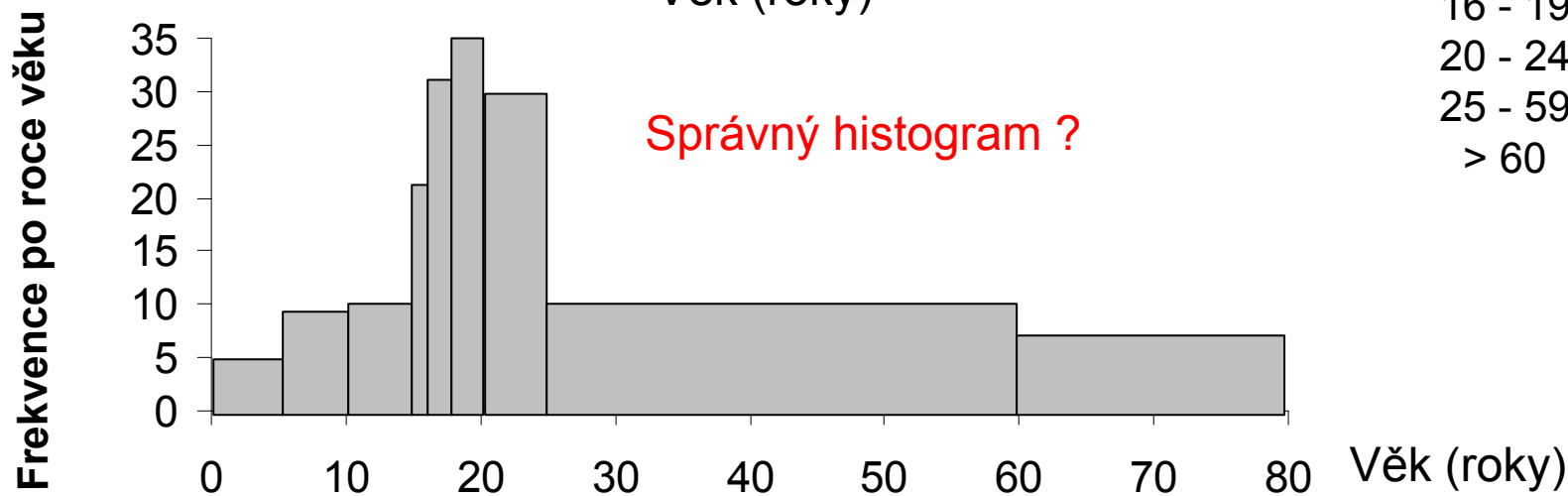
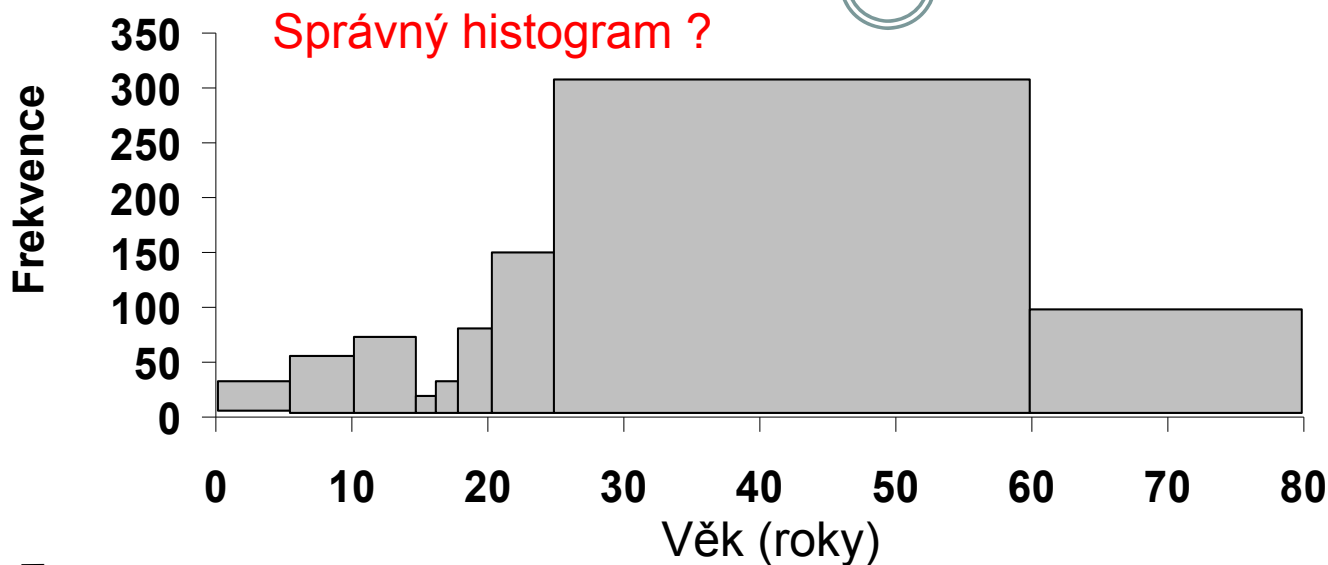

<u>Věk</u>	<u>f</u>
0 - 4	28
5 - 9	46
10 - 15	58
16 - 19	20
20 - 24	114
25 - 59	316
> 60	103

# Pojem ROZLOŽENÍ - příklad spojitých dat

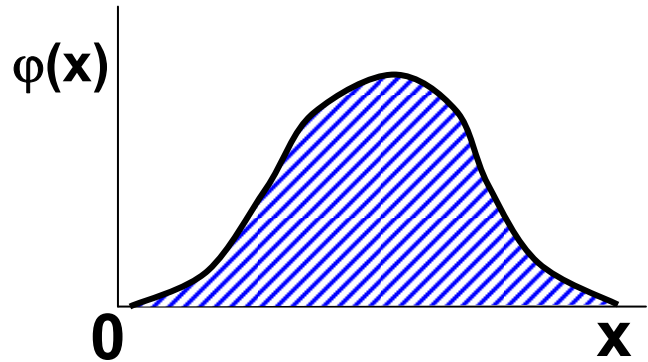

Rozložení

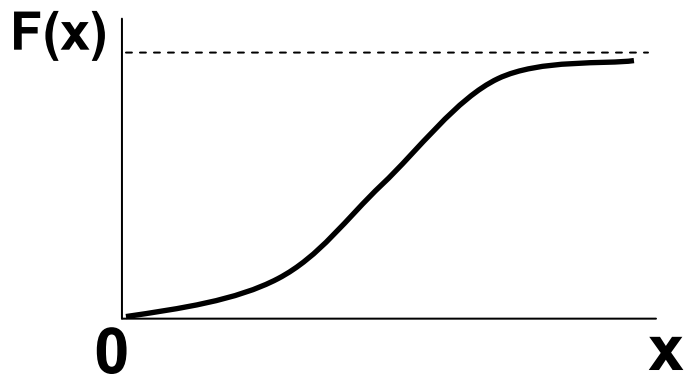

Distribuční funkce

**Je - li dána  
distribuční  
funkce,  
je dáno  
rozložení**

# Výběrové rozložení hodnot lze modelově popsat a definovat tak pravděpodobnost výskytu $X$

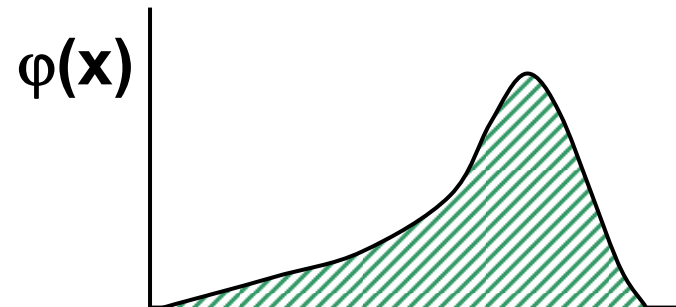
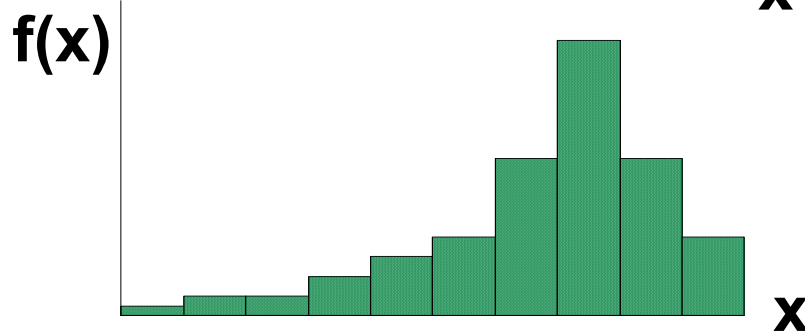
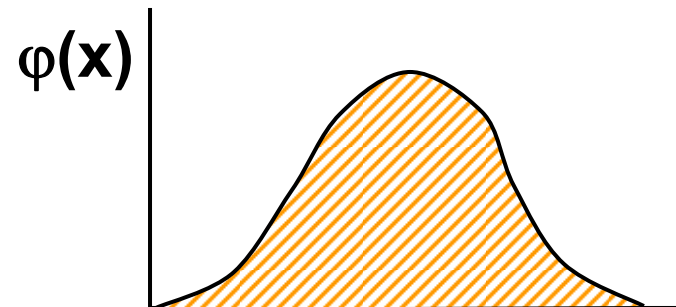
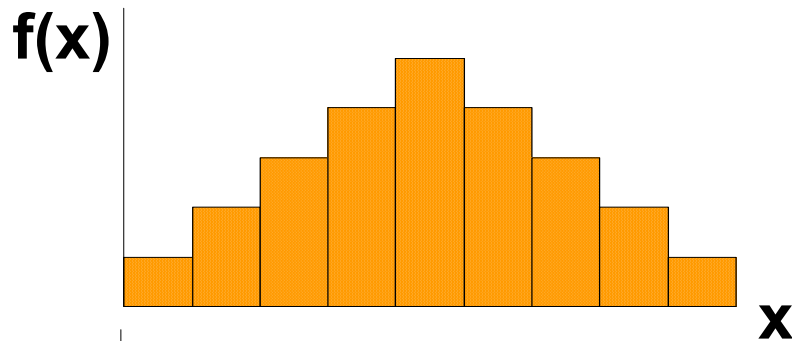
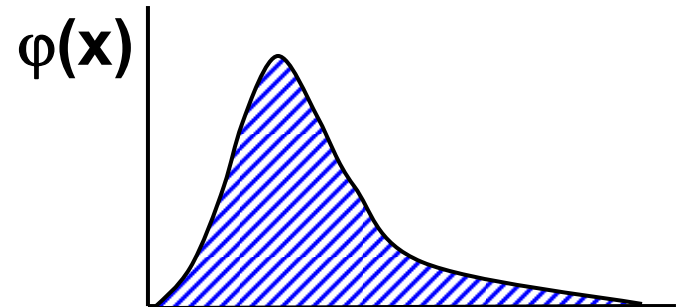
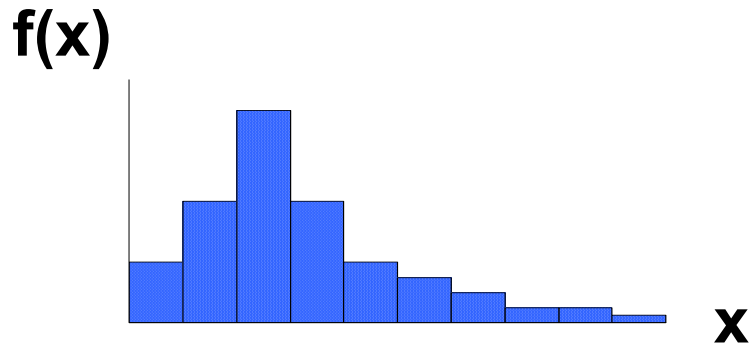

# Distribuční funkce jako užitečný nástroj pro práci s rozložením



Plocha = relativní četnost

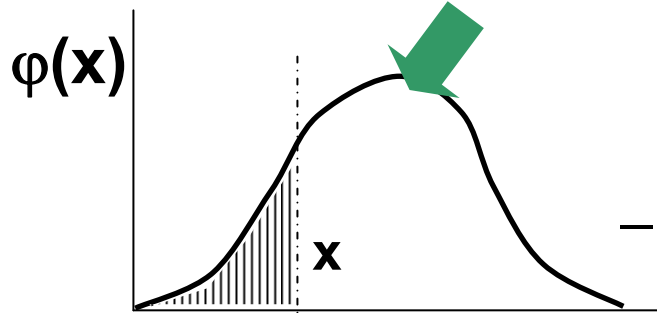

$$\int_{-A_2}^{A_2} \varphi(x) d(x) = 1$$

$F(x)$ :  
Pravděpodobnost, že se  $X$  vyskytne v intervalu  $M$

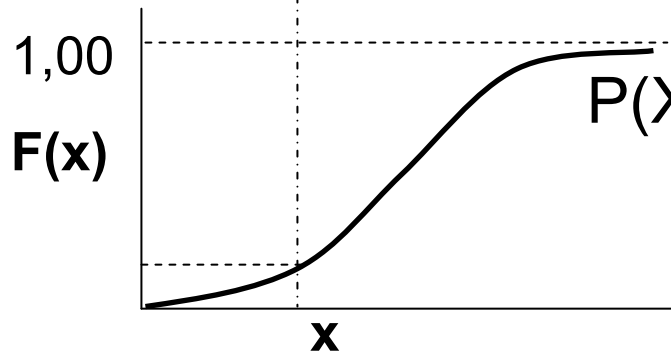
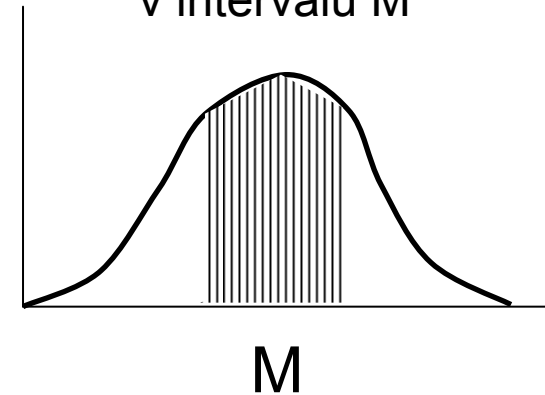

$$P(X \leq x) = \Phi(x) = F(x)$$

$\Phi(x)$  ... distribuční funkce

$$P(X \in M) = \int_M \varphi(x) d(x)$$

Známe-li distribuční funkci, pak známe rozložení sledované veličiny.

Pro jakoukoli množinu hodnot ( $M$ ) lze určit  $P$ , že  $X$  do této množiny patří.

# Jak vznikají informace ?

## - frekvenční sumarizace spojitých dat

### Grafické výstupy z frekvenční tabulky – spojitá data

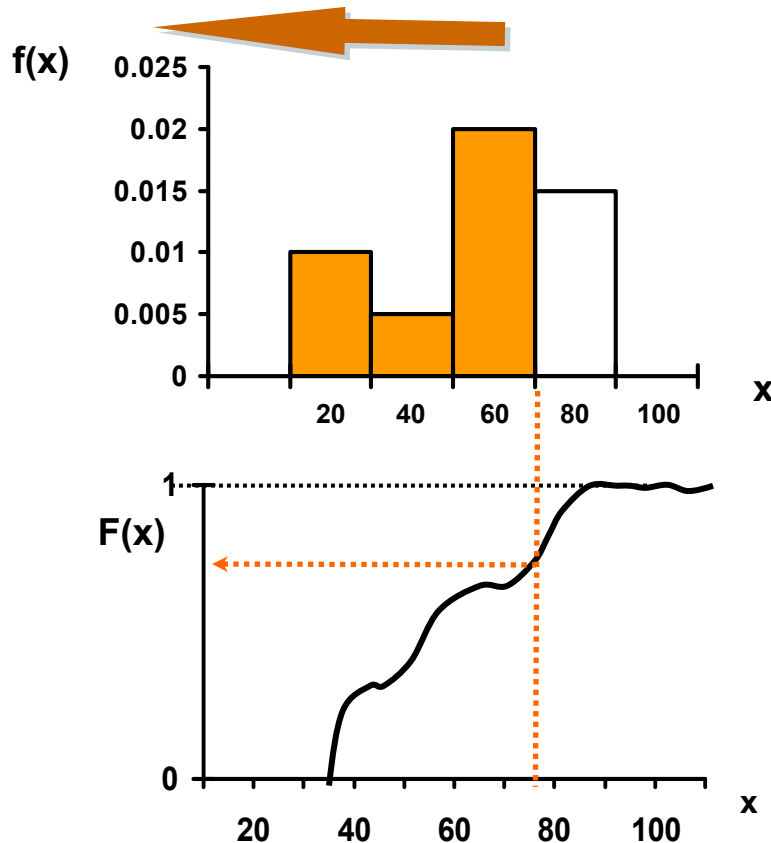

Uspořádání čísel podle velikosti a konstrukce rozložení umožňuje pravděpodobnostní zařazení každé jednotlivé hodnoty

**KVANTIL**

$X_{0.1}$ ;  $X_{0.9}$ ;  $X_{0.5}$ ;  $X_{\theta}$

# Otázka: Jak velké musí být $X$ , aby 5 % všech hodnot bylo nad ním?



$\theta = 0,95$  ... Pravděpodobnost

**Hledáme:**  $P(X \leq x_\theta) = 0,95 = \theta$

$x_\theta = (X_{0,95}) = ?$

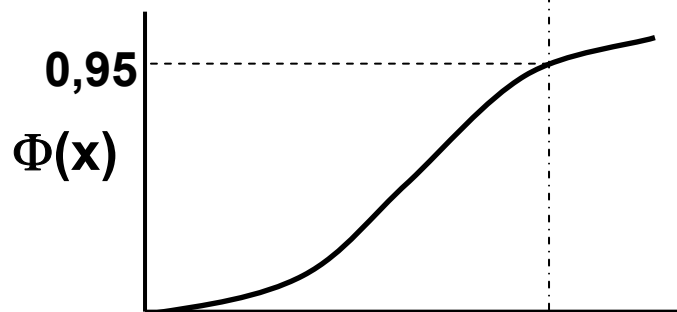
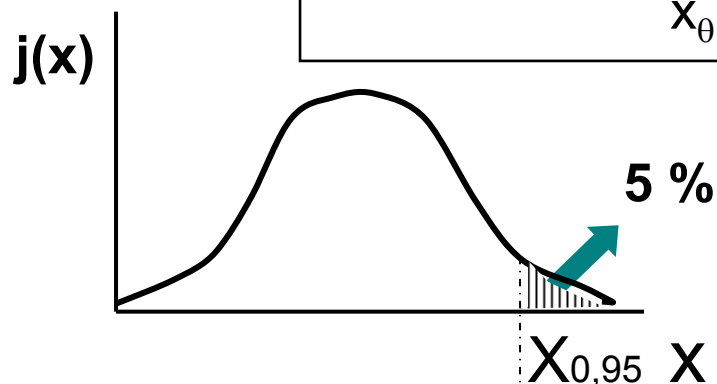

$$F(x_\theta) = \theta$$

**Kvantil** je číslo, jehož hodnota distribuční funkce je rovna  $P$ , pro kterou je kvantil definován

**Jakékoliv číslo na ose  $x$  je kvantilem**



# VI. Modelová rozložení



**Normální rozložení jako statistický model**  
**Aplikace modelových rozložení**  
**Přehled modelových rozložení**

# Anotace



- Klasickým postupem statistické analýzy je na základě vzorku cílové populace identifikovat typ a charakteristiky modelového rozložení dat, využít jeho matematického modelu k popisu reality a získané výsledky zobecnit na hodnocenou cílovou populaci.
- Využití tohoto přístupu je možné pouze v případě shody reálných dat s modelovým rozložením, v opačném případě hrozí získání zavádějících výsledků.
- Nejklasičtějším modelovým rozložením, od něhož je odvozena celá řada statistických analýz je tzv. normální rozložení, známé též jako Gaussova křivka.

# Rozložení hodnot jako model: Normální rozložení

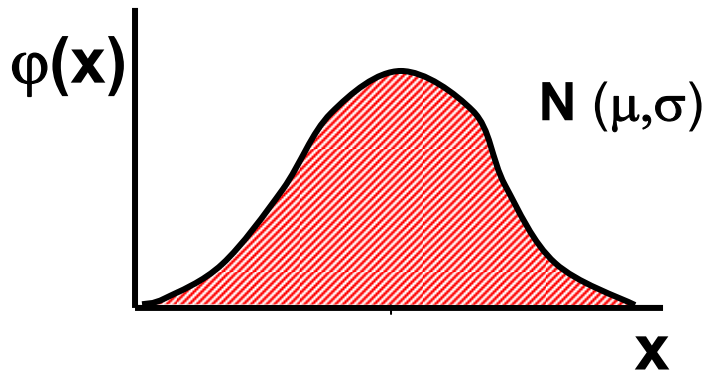

$$\varphi(x) = \frac{1}{\sigma \cdot \sqrt{2\pi}} \cdot e^{-\frac{(x-\mu)^2}{2\sigma^2}}$$

$$z = \frac{x - \mu}{\sigma}$$

Standardizovaná forma

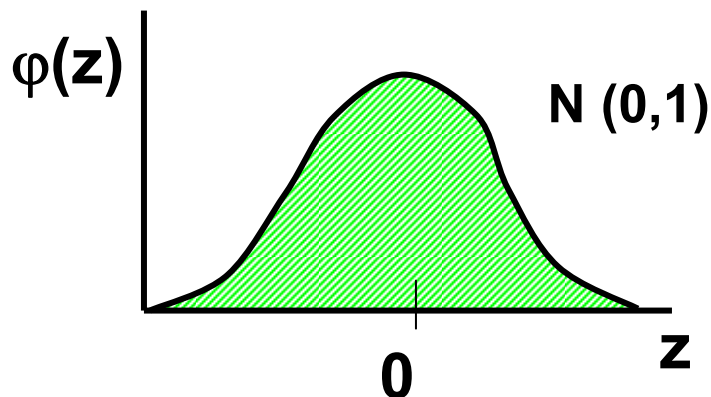

$$\varphi(z) = \frac{1}{\sqrt{2\pi}} \cdot e^{-\frac{z^2}{2}}$$

Tabelovaná podoba

# Parametry charakterizující normální rozložení a jejich význam

$$E(x) \sim \bar{x} \sim \mu$$
$$D(x) \sim s^2 \sim \sigma^2$$

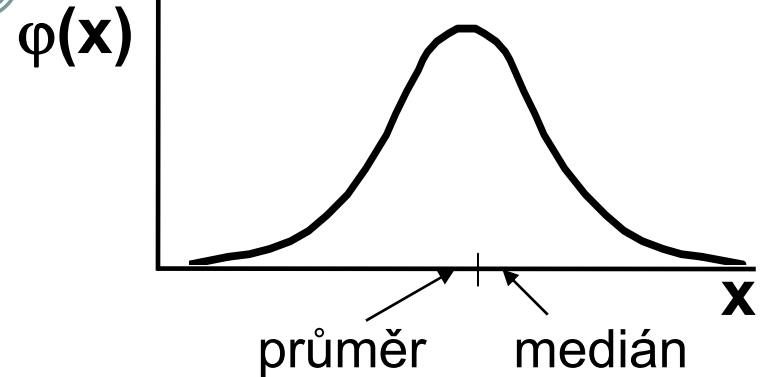

a)

$$\mu \sim \bar{x}$$

**průměr - ukazatel středu**

b)

$$\sigma^2 \sim s^2$$

**rozptyl**

$$s^2 = \frac{\sum (x_i - \bar{x})^2}{n - 1}$$

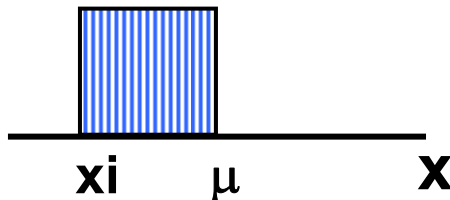

c)

$$\sigma \sim s$$

**směrodatná odchylka**

$$s = \sqrt{s^2}$$

**Pravidlo  $\pm 3s$**

d)

**koefficient variance**

$$c = s / \bar{x}$$

# Rozptyl není univerzálním ukazatelem variability



$$s^2 = \frac{\sum(x_i - \bar{x})^2}{n - 1}$$

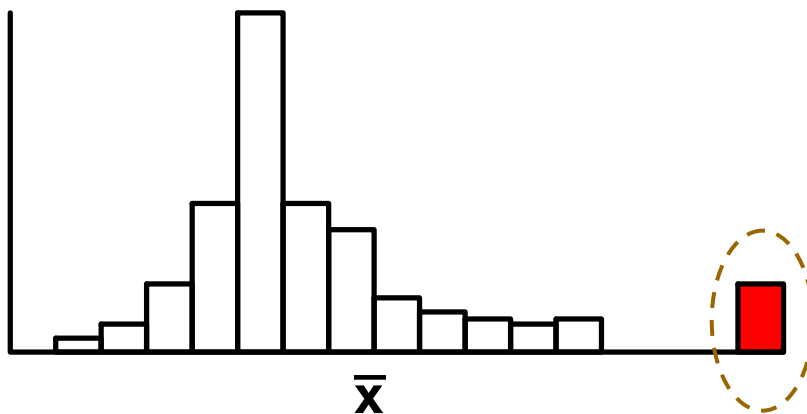
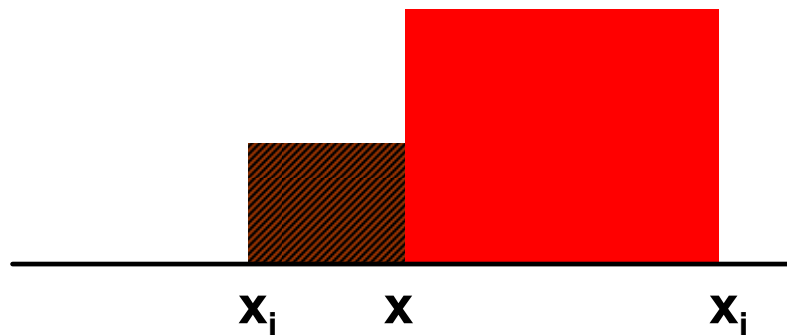

↑ neúměrně zvýší  $s^2$

# Normální rozložení jako model

## I. Použitelnost modelu

### A) X: spojitý znak - hmotnost jedince (myši)

1,2; 1,4; 1,6; 1,8; 2,0; 2,4; 3,8

n = 7 opakování

medián = 1,8

$$\text{průměr} = \frac{1}{n} \sum_{i=1}^n x_i = \frac{1}{7} \sum_{i=1}^7 x_i = \frac{1}{7} (1,2 + 1,4 + 1,6 + 1,8 + 2,0 + 2,4 + 3,8) = \frac{1}{7} 14,2 = 2,03$$

$$\text{rozptyl (s}^2\text{)} = \frac{\sum_{i=1}^n (x_i - \bar{x})^2}{n-1} = \frac{\sum_{i=1}^7 (x_i - 2,03)^2}{6} = 0,766$$

$$\text{sm. odchylka (s)} = \sqrt{s^2} = \sqrt{0,766} = 0,875$$

?

**Je předpoklad normálního rozložení oprávněný ?  
Jaký předpokládáte možný rozsah hodnot tohoto znaku ?**

?

# Normální rozložení jako model

## I. Použitelnost modelu

### B) X: spojitý znak - hmotnost jedince (myši)

1,2; 1,4; 1,6; 1,8; 2,0; 2,2; 2,4; 3,8; 8,9

n = 9 opakování

medián = 2

$$\text{průměr} = \frac{1}{n} \sum_{i=1}^n x_i = \frac{1}{9} \sum_{i=1}^9 x_i = \frac{1}{9} (1,2 + 1,4 + 1,6 + 1,8 + 2,0 + 2,2 + 2,4 + 3,8 + 8,9) = \frac{1}{9} 25,3 = 2,81$$

$$\text{rozptyl (s}^2\text{)} = \frac{\sum_{i=1}^n (x_i - \bar{x})^2}{n-1} = \frac{\sum_{i=1}^9 (x_i - 2,81)^2}{8} = 5,79$$

$$\text{sm. odchylka (s)} = \sqrt{s^2} = \sqrt{5,79} = 2,269$$

**Jak hodnotíte model u těchto dat ?**

# Stochastické rozložení jako model



1

Předpoklad: Znak  $x$  je rozložen podle daného modelu



2

Znak  $x$  je naměřen o  $n$  hodnotách s modelovými parametry:  $\bar{x}$  a  $s$



Platnost modelu ?



3

Znak  $x$  je převeden na formu odpovídající tabulkovému standardu:



$$Z_i = \frac{x - \mu}{\sigma}$$

4

Využije se tabelované (modelové) distribuční funkce pro testy o rozložení hodnot  $x$



# Normální rozložení jako model - příklad

## Tabulky distribuční funkce

- **Data z průzkumu jsou publikována jako:**

Kosti prehistorického zvířete:

$n = 2000$

**průměrná délka** = 60 cm

**sm. odchylka (s)** = 10 cm

✓ **Předpokládáme, že je oprávněný model normálního rozložení**

? Jaká je pravděpodobnost, že by velikost dané kosti překročila velikost 66 cm:  $P(x > 66)$  ?  $Z = \frac{x - \mu}{\sigma}$

$P(x > 66) = 1 - P(x \leq 66)$  a platí, že  $P(X \leq x) = F(X)$

tedy  $P(x > 66) = 1 - P(x \leq 66) = 1 - P\left(\frac{x - m}{s} \leq \frac{66 - 60}{10}\right) = 1 - F(0,6) = 0,27425$

? Kolik kostí mělo zřejmě délku větší než 66 cm ?  $P(x > 66) * n = 0,27425 * 2000 = 548$

? Jaký podíl kostí ležel svou délkou v rozsahu x od 60 cm do 66 cm ?

$P(60 < x < 66) = P\left(\frac{60 - 60}{10} < Z < \frac{66 - 60}{10}\right) = F(0,6) - F(0) = 0,22575$   22,6% kostí leží v rozsahu 60-66cm

# Stručný přehled modelových rozložení I.

Rozložení	Parametry	Stručný popis
<b>Normální</b>	Průměr ( $\mu$ ) Rozptyl ( $\sigma^2$ )	Symetrická funkce popisující intervalovou hustotu četnosti; nejpravděpodobnější jsou průměrné hodnoty znaku v populaci.
<b>Log-normální</b>	Medián Geometrický průměr Rozptyl ( $\sigma^2$ )	Funkce intervalové hustoty četnosti, která po logaritmické transformaci nabude tvaru normálního rozložení.
<b>Weibullovo</b>	$\alpha$ - parametr tvaru $\beta$ - parametr rozsahu hodnot	Změnou parametru a lze modelovat distribuci doby přežití, např. stresovaného organismu. Rozložení využívané i jako model k odhadu $LC_{50}$ nebo $EC_{50}$ u testů toxicity.
<b>Rovnoměrné</b>	Medián Geometrický průměr Rozptyl ( $\sigma^2$ )	Funkce intervalové hustoty četnosti, která po logaritmické transformaci nabude tvaru normálního rozložení.
<b>Triangulární</b>	$f(x) = [b - ABS(x - a)] / b^2$ $a - b < x < a + b$	Pravděpodobnostní funkce pro typ rozložení, kdy jsou střední hodnoty výrazně pravděpodobnější než hodnoty okrajové.
<b>Gamma</b>	Parametry distribuční funkce: $\alpha$ - parametr tvaru $\beta$ - parametr rozsahu hodnot	Umožňuje flexibilně modelování distribučních funkcí nejrůznějších tvarů. Např. $\chi^2$ rozložení je rozložení typu Gamma. Gamma rozložení s $a = 1$ je známo jako exponenciální rozložení.

# Stručný přehled modelových rozložení II.

Rozložení	Parametry	Stručný popis
<b>Beta</b>	<b>Parametry distribuční funkce:</b> $\alpha$ - parametr tvaru $\beta$ - parametr rozsahu hodnot	Pravděpodobnostní funkce pro proměnnou omezenou rozsahem do intervalu [0; 1]. Je matematicky komplikovanější, ale velmi flexibilní při popisu změn hodnot proměnné v ohraničeném intervalu.
<b>Studentovo</b>	<b>Stupně volnosti - uvažuje velikost vzorku</b> Průměr Rozptyl	Simuluje normální rozložení pro menší vzorky čísel. Pro větší soubory ( $n > 100$ ) se limitně blíží k normálnímu rozložení.
<b>Pearsonovo</b>	<b>Stupně volnosti - uvažuje velikost vzorku</b>	Slouží především k porovnání četností jevů ve dvou a více kategoriích. Používá se k modelování rozložení odhadu rozptylu normálně rozložených dat.
<b>Fisher-Snedecorovo</b>	<b>Dvojí stupně volnosti - uvažuje velikost dvou vzorků</b>	Používá se k testování hodnot průměrů - F test pro porovnání dvou výběrových rozptylů; F test, ANOVA atd.

# Log-normální rozložení jako častý model reálných znaků

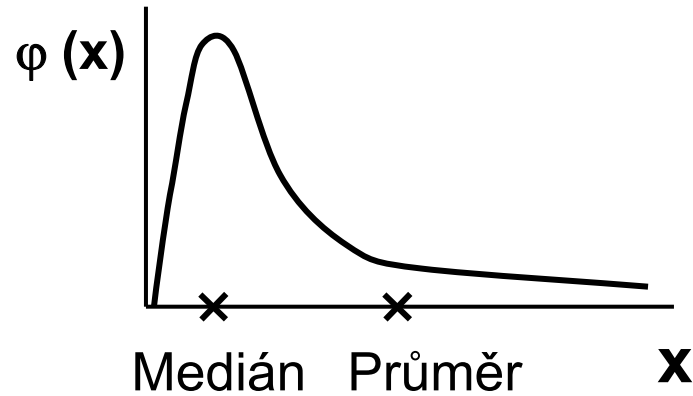

**U asymetrických rozložení je medián velmi vhodným alternativním ukazatelem středu**

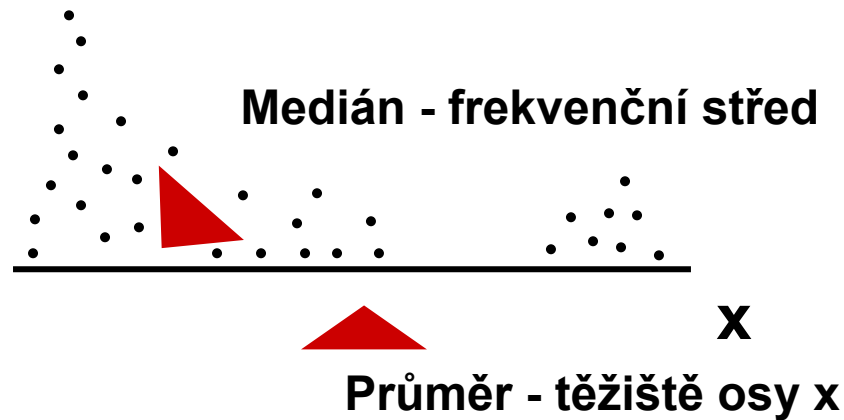

# Log-normální rozložení lze jednoduše transformovat

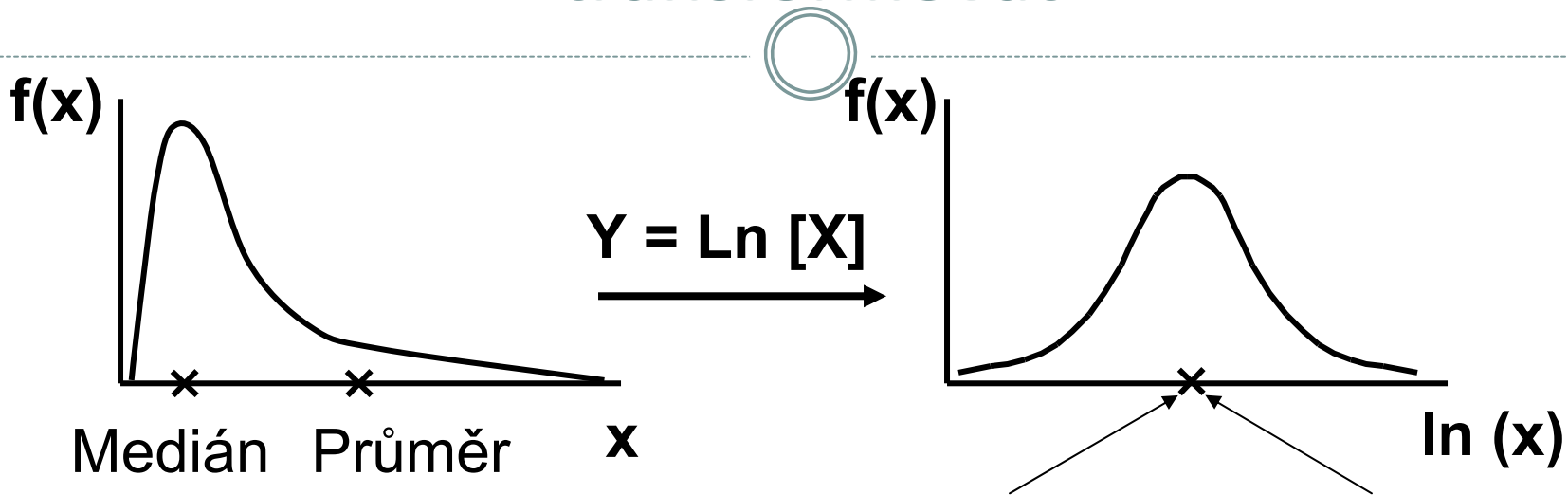

**EXP (Y) = Geometrický průměr X**

$$\bar{Y} = \sum_{i=1}^n \frac{Y_i}{n}$$

**$\bar{Y} \pm$  Standardní chyba**

# Transformace dat - legitimní úprava rozložení

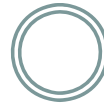

**Základní typy transformací vedou k normalitě rozložení nebo k homogenitě rozptylu**

## Logaritmická transformace

Logaritmická transformace je velmi vhodná pro data s odlehlými hodnotami na horní hranici rozsahu. Při porovnání průměrů u více souborů dat je pro tuto transformaci indikující situace, kdy se s rostoucím průměrem mění proporcionálně i směrodatná odchylka, a tedy jednotlivé proměnné mají stejný koeficient variance, ačkoli mají různý průměr.

Za takovéto situace přináší logaritmická transformace nejen zeslabení asymetrie původního rozložení, ale také vyšší homogenitu rozptylu proměnných. Pro transformaci se nejčastěji používá přirozený logaritmus a pokud jsou v původním souboru dat nulové hodnoty, je vhodné použít operaci  **$Y = \ln(X+1)$** .

Je-li průměr logaritmovaných dat (tedy průměrný logaritmus) zpětně transformován do původních hodnot, výsledkem není aritmetický, ale geometrický průměr původních dat.

# Transformace dat - legitimní úprava rozložení



**Základní typy transformací vedou k normalitě rozložení nebo k homogenitě rozptylu**

## Odmocninová transformace

Transformace je vhodná pro proměnné mající Poissonovo rozložení, tedy proměnné vyjadřující celkový počet nastání určitého jevu (spíše vzácného) v  $n$  nezávisle opakovaných pokusech. Obecněji lze tento typ transformace doporučit v případě normalizace dat typu počtu jedinců (buněk, apod.). Jde o transformaci:

$$Y = \sqrt{x} \quad \text{nebo} \quad Y = \sqrt{x+1} \quad \text{nebo} \quad Y = \sqrt{x} + \sqrt{x+1}$$

Transformace s přičtenou hodnotou 1 jsou efektivní, pokud  $X$  nabývá velmi malých nebo nulových hodnot. Situace indikující vhodnost odmocninové transformace je také proporcionalita výběrového rozptylu a průměru, tedy obecně jestliže  $s^2_x = k$  (výběrový průměr).

# Transformace dat - legitimní úprava rozložení

## Arcsin transformace

Tzv. **úhlová transformace** - velmi vhodná pro data typu podílů výskytu určitého jevu (znaku) mezi  $n$  hodnocenými jedinci - tedy pro data mající binomické rozložení. Pokud se určitý znak vyskytuje  $r$ -krát mezi  $n$  možnostmi (jedinci, opakováními), pak lze vyjádřit relativní četnost jeho výskytu jako  $p = r/n$  s variabilitou  $p \cdot (1-p)/n$ . Arcsin transformace odstraní ze souborů dat podíly blízké 0 nebo 1, a tak efektivně sníží variabilitu odhadů středu. Transformace však není schopná odstranit variabilitu vyvolanou rozdílným počtem opakování v jednotlivých variantách - v takovém případě lze doporučit provedení vážených transformací dat. Velmi častou formou této transformace je:

$$Y = \arcsin \sqrt{p}$$

- tedy transformace podílů do hodnot, jejichž sinus je roven druhé odmocnině původních hodnot. Pokud celkový počet jedinců (opakování), mezi kterými je výskyt znaku monitorován, je  $n < 50$ , pak lze doporučit velmi efektivní empirická opatření pro transformaci podílů blízkých 0 nebo 1. Pro tento případ lze nahrazovat nulové podíly hodnotou  $1/4n$  a 100 % podíly hodnotou  $(n-1/4)/n$ . Pokud se mezi hodnotami vyskytuje větší množství krajních hodnot (menší než 0,2 a větší než 0,8), lze doporučit transformaci:

$$Y = \frac{1}{2} \left[ \arcsin \sqrt{\frac{x}{n+1}} + \arcsin \sqrt{\frac{x+1}{n+1}} \right]$$



# VII. Popisná statistika dat



## Popisné statistiky dat Vizualizace dat

# Anotace



- Popisná analýza dat je po vizualizaci dat dalším krokem v procesu statistického hodnocení. Poskytuje představu o rozsazích hodnocených dat a umožňuje vyhodnotit, srovnání s literárními údaji nebo dosavadní zkušeností, jejich realističnost.
- Již při výběru vhodné popisné statistiky se uplatňuje znalost rozložení dat. Některé popisné statistiky, odvozené od modelových rozložení, je možné využít pouze v případě, že data mají dané modelové rozložení. Typickým příkladem je průměr a směrodatná odchylka, jejichž předpokladem je přítomnost normálního rozložení.

# Typy proměnných



- **Kvalitativní/kategorická**

- binární - ano/ne
- nominální - A,B,C ... několik kategorií
- ordinální-  $1 < 2 < 3$  ...několik kategorií a můžeme se ptát, která je větší

- **Kvantitativní**

- nespojitá – čísla, která však nemohou nabývat všech hodnot (např. počet porodů)
- spojitá – teoreticky jsou možné všechny hodnoty (např. krevní tlak)

# Řada dat a její vlastnosti

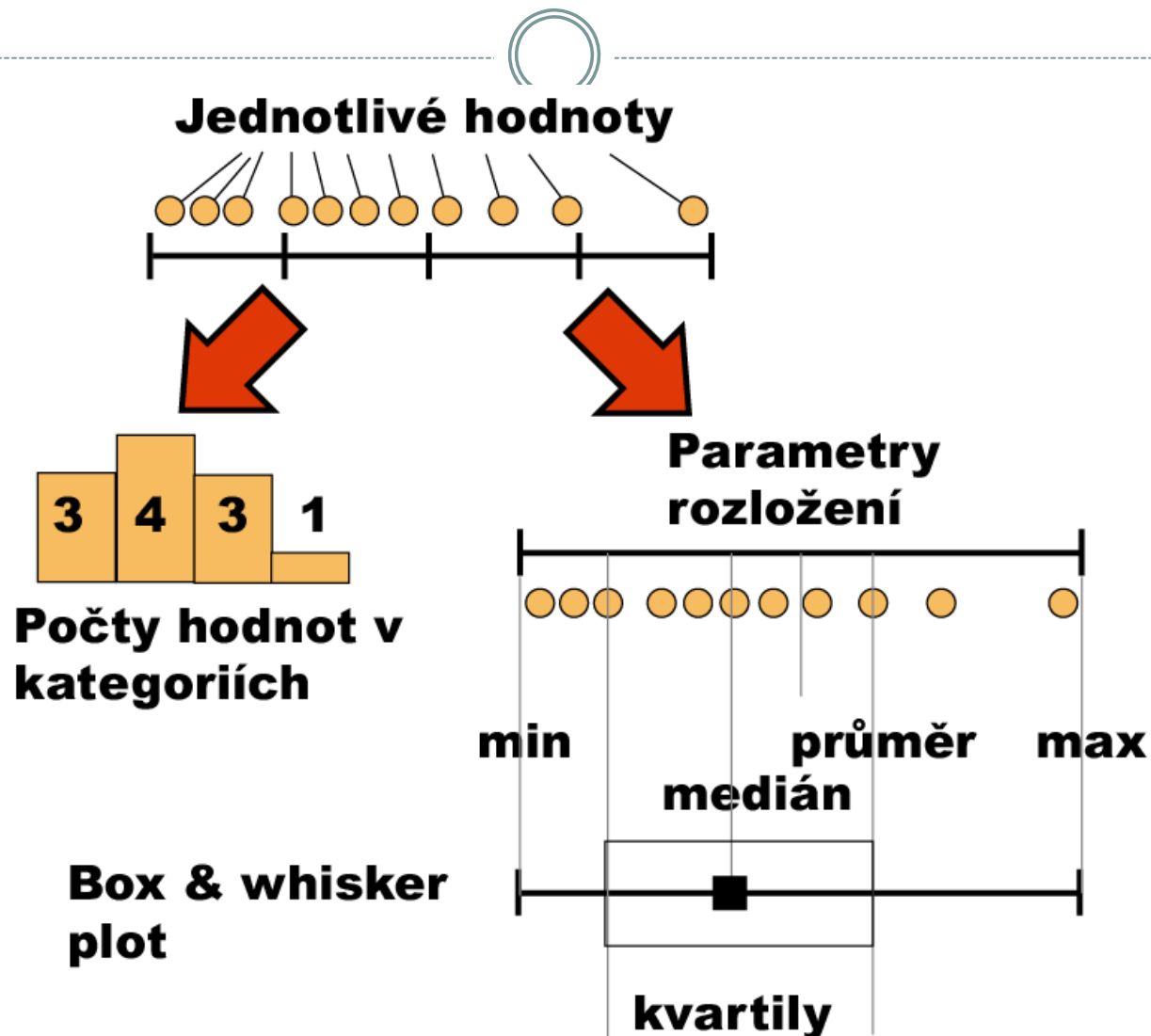

# Frekvenční rozložení



Kategorie	Četnost
B	5
C	8
D	1

## Kvalitativní data

Tabulka s četností jednotlivých kategorií.

## Kvantitativní data

Četnost hodnot rozložení v jednotlivých intervalech.

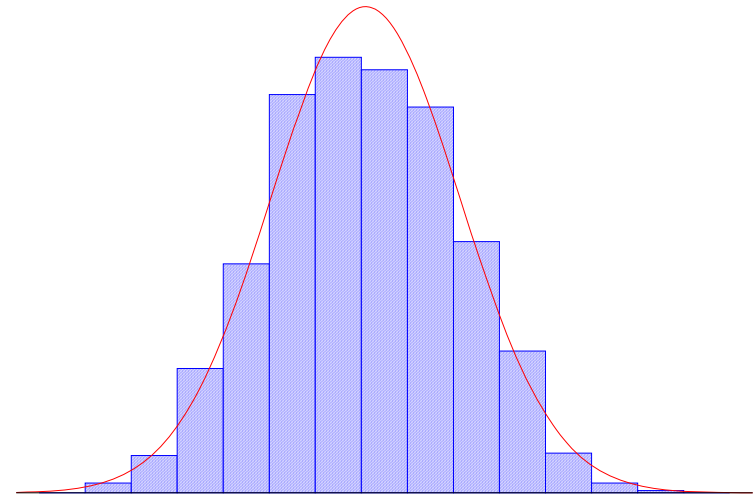

# Parametry rozložení



- Soubor dat (řada čísel) můžeme charakterizovat parametry jeho rozložení
- Hlavní skupiny těchto parametrů můžeme charakterizovat jako ukazatele:
  - Středu (medián, průměr, geometrický průměr)
  - Šířky rozložení (rozsah hodnot, rozptyl, směrodatná odchylka)
  - Tvaru rozložení (skewness, kurtosis)
  - Kvantily rozložení – kolik % řady dat leží nad a pod kvantilem

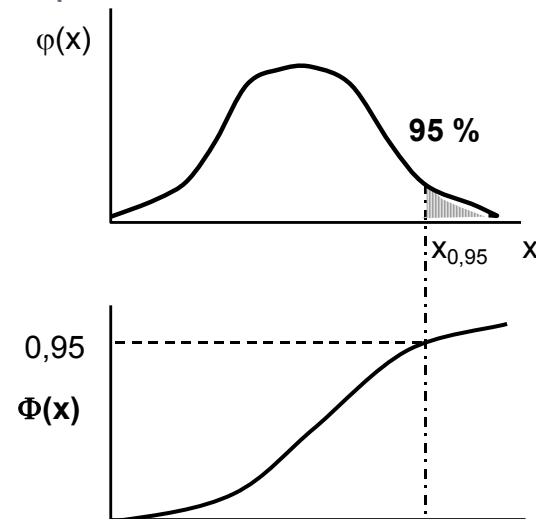
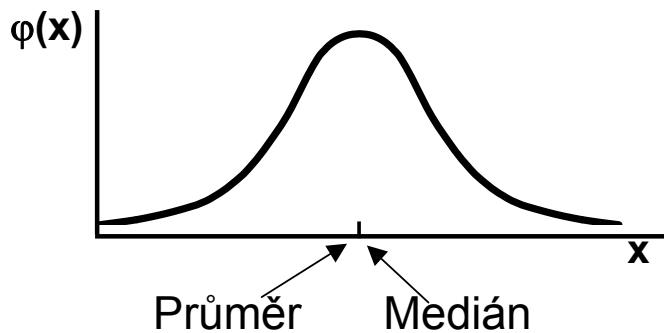

# Populace a vzorek



- Populace představuje veškeré možné objekty vzorkování, např. veškeré obyvatelstvo ČR při sledování na úrovni ČR, z populace získáme reálné parametry rozložení
- Z populace je prováděno vzorkování za účelem získání reprezentativního vzorku (**sample**) populace, toto vzorkování by mělo být náhodné, důležitá je také velikost vzorku, ze vzorku získáme **odhady parametrů rozložení**

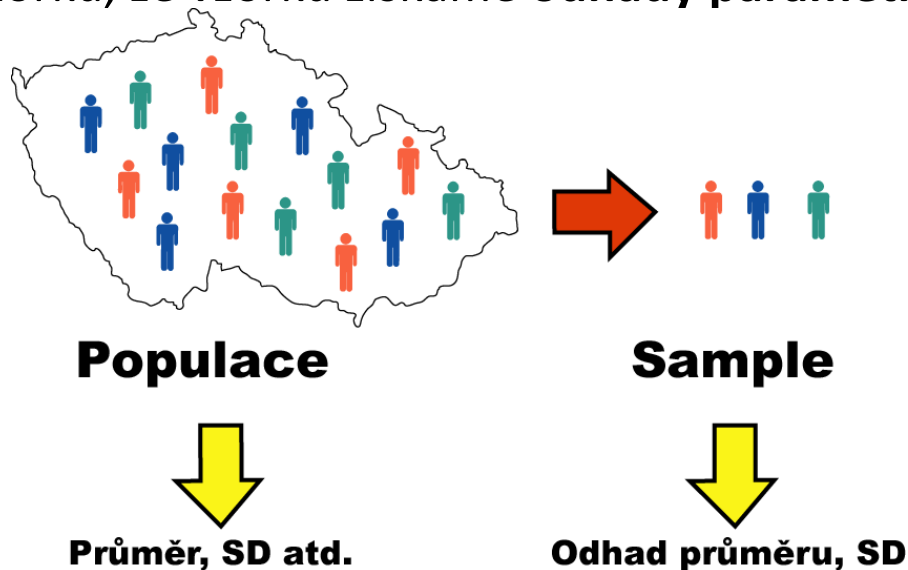

# Ukazatele středu rozložení I



- **Průměr** – vhodný ukazatel středu u normálního/symetrického rozložení, kde  $x_i$  jsou jednotlivé hodnoty a  $n$  jejich počet

$$E(x) = \bar{x} = \sum_{i=1}^n \frac{x_i}{n}$$

- **Medián** – jde vlastně o 50% kvantil, tj. polovina hodnot leží nad a polovina pod mediánem
- V případě symetrického rozložení jsou jejich hodnoty v podstatě shodné

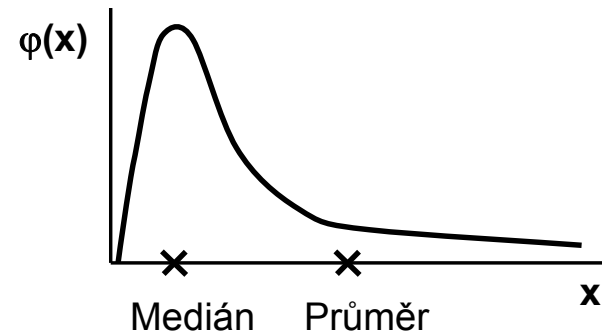
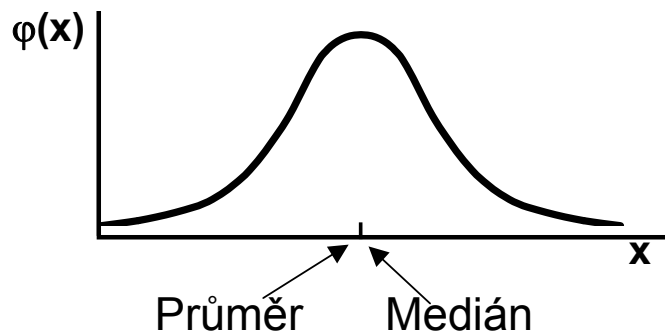



# Ukazatele středu rozložení II.



- Geometrický průměr – antilogaritmus průměru logaritmovaných dat, je vhodný pro doleva asymetrická data (lognormální rozložení), která jsou v biologii velmi častá, jeho hodnota v podstatě odpovídá mediánu
- Takto asymetrická data je možné převést logaritmickou transformací na normální rozložení

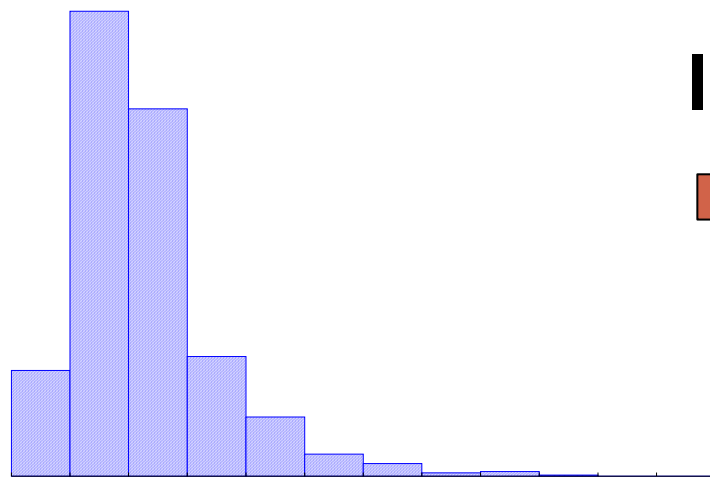

log

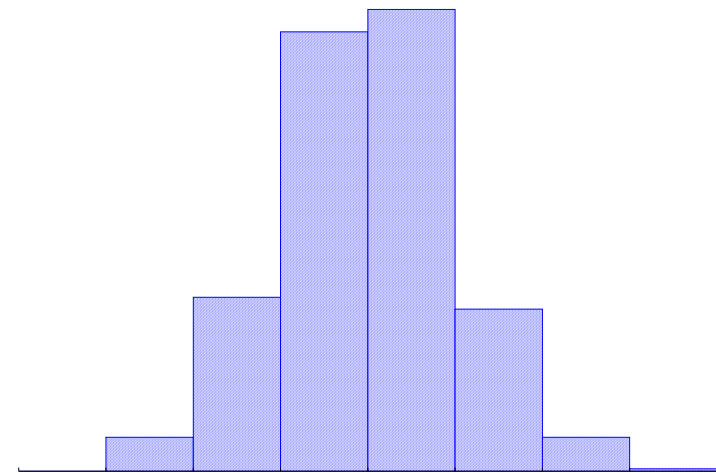
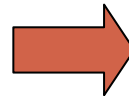

Medián, geometrický průměr

Průměr (logaritmovaných dat)

# Ukazatele šířky rozložení



- **Rozptyl** je ukazatelem šířky rozložení získaný na základě odchylky jednotlivých hodnot od průměru. 
$$s^2 = \frac{\sum (x_i - \bar{x})^2}{n - 1}$$
- Obdobně jako u průměru je jeho vypovídací schopnost nejvyšší v případě symetrického/normálního rozložení
- **Směrodatná odchylka** je druhá odmocnina z rozptylu
- **Koeficient variance** - podíl SD ku průměru (u normálního rozložení by se 95% hodnot mělo vejít do průměr  $\pm 3$  SD), pokud je SD větší než 1/3 průměru jsou teoreticky pravděpodobné záporné hodnoty v rozložení – ukazatel problémů s normalitou dat

# Ukazatele tvaru rozložení



- **Skewness** – ukazatel „šikmosti“ rozložení, asymetrie rozložení
- **Kurtosis** – ukazatel „špičatosti/plochosti“ rozložení

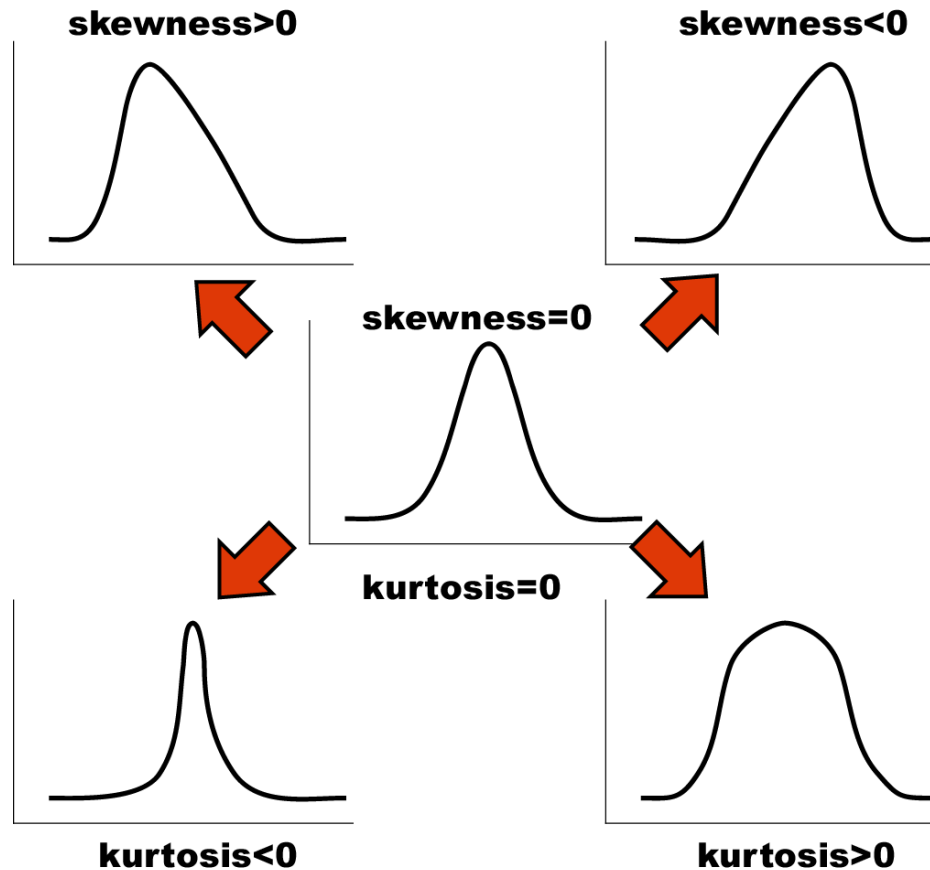

# Další parametry rozložení



- **Počet hodnot** – důležitý ukazatel, znamená jak moc lze na data spoléhat
- **Střední chyba odhadu průměru** - je založena na směrodatné odchylce rozložení a **počtu hodnot**, vlastně jde o směrodatnou odchylku rozložení průměru. Říká jak přesný je náš výpočet průměru. Čím větší počet hodnot rozložení, tím je náš odhad skutečného průměru přesnější.
- **Suma hodnot**
- **Modus** – nejčastější hodnota, vhodný např. při kategoriálních datech
- **Minimum, maximum**
- **Rozsah hodnot**
- **Harmonický průměr** - převrácená hodnota průměru převrácených hodnot (vždy platí harmonický průměr < geometrický průměr < aritmetický průměr)

# VIII. Provádění odhadů



**Bodové a intervalové odhady**  
**Význam intervalu spolehlivosti**

# Anotace



- Dva základní přístupy statistického hodnocení jsou popis dat a testování hypotéz. Při popisu dat je třeba si uvědomit, že popisné statistiky získané ze vzorku nejsou skutečnou hodnotou v cílové populaci, ale pouze jejím odhadem. Přesnost odhadu závisí jednak na variabilitě dat, jednak na velikosti vzorku, při navzorkování celé cílové populace by výsledná popisná statistika již byla přesnou hodnotou, nikoliv odhadem.
- Odhady a s nimi související intervaly spolehlivosti jsou univerzálním statistickým postupem a je možné je dopočítat k libovolné popisné statistice.

# Statistika v průzkumném studiu

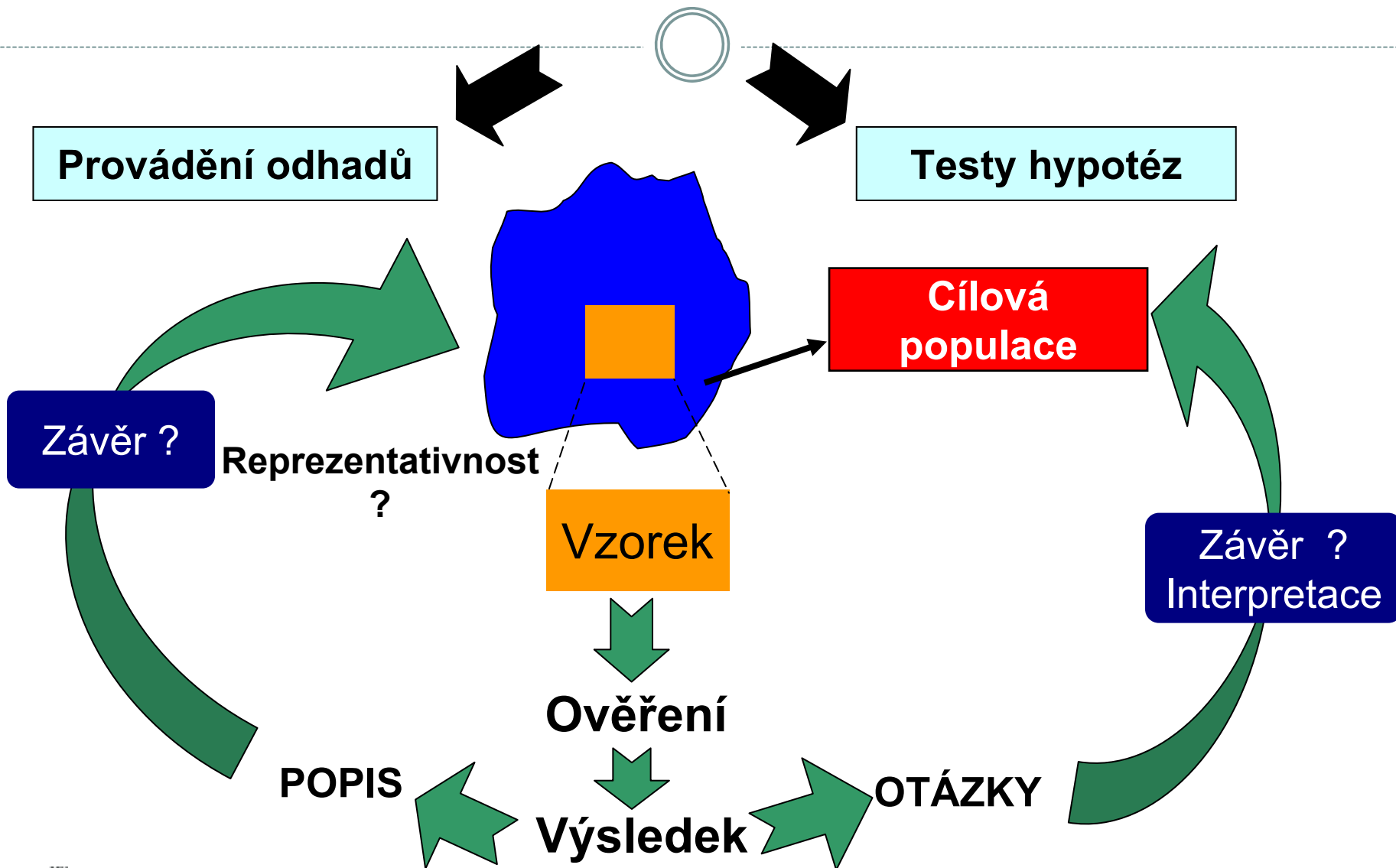

# INTERVAL SPOLEHLIVOSTI

velmi užitečná míra věrohodnosti odhadů

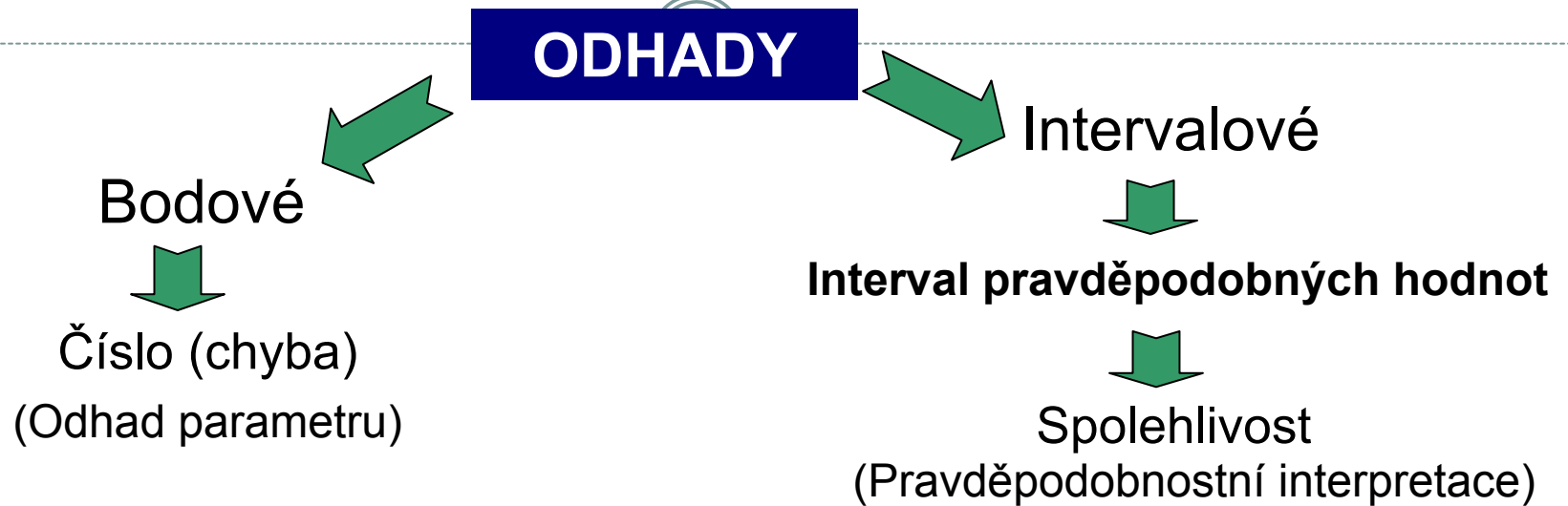

**Obecný tvar:**

$$P (L_1 < \text{Odhad} < L_2) \dagger 1 - \alpha/2$$

**Odhadovaný  
parametr**

$\pm$

Kvantil  
modelového  $\times$  SE (odhadu)  
rozložení

$K_V$  pro  $(1 - \alpha/2)$



# NORMÁLNÍ ROZLOŽENÍ: model pro odhad průměru

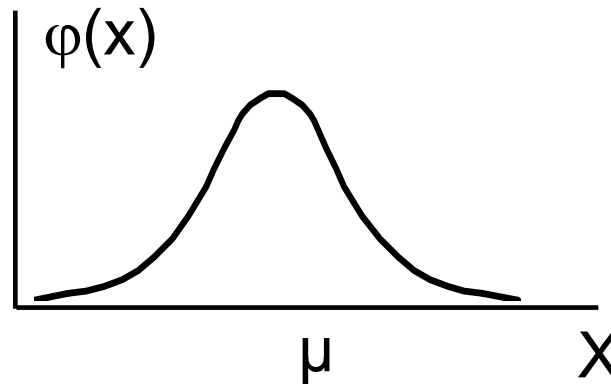
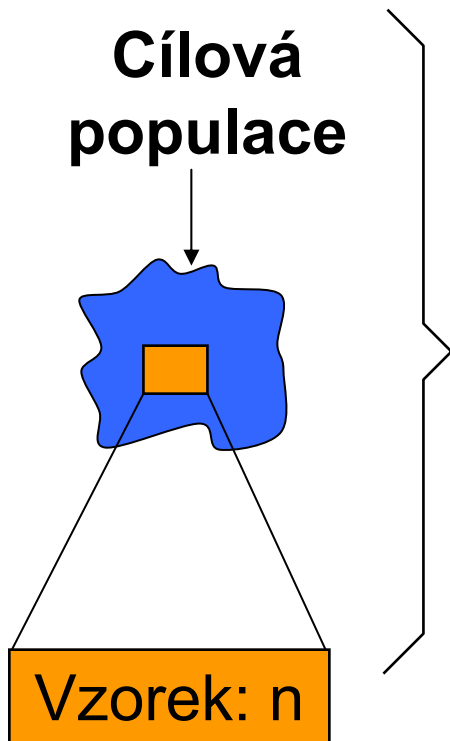

## Prezentace

$n$ ;  $\bar{x}$ ;  $s$

$n$ ;  $\bar{x}$ ;  $\frac{s}{\sqrt{n}}$

$n$ ;  $\bar{x}$ ;  $c$

$n$ ;  $\bar{x}$ ; Interval  
spolehlivost  
i pro odhad  
průměru

$\bar{X}$  ..... odhad průměru

# NORMÁLNÍ ROZLOŽENÍ:

odhad průměru je rovněž normálně rozložen

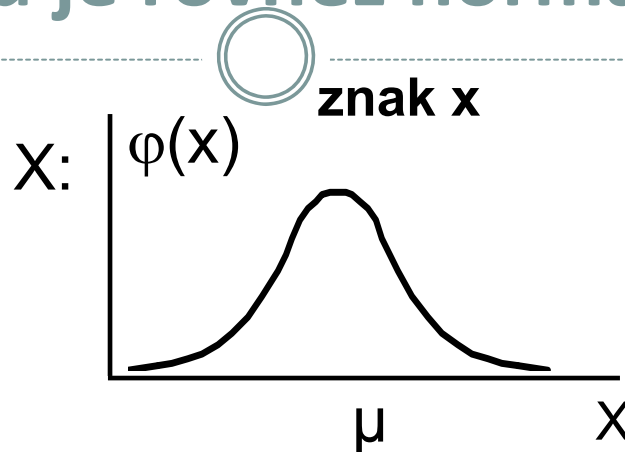
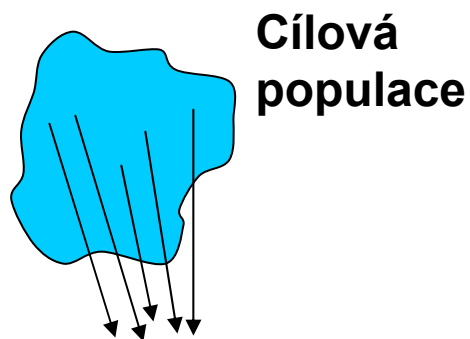

$$x: \mu \pm 3s$$

Náhodné výběry o  $n = 100$

$\bar{x}_1$   $\bar{x}_2$   $\bar{x}_3$   $\bar{x}_4$  ....  $\bar{x}_i$

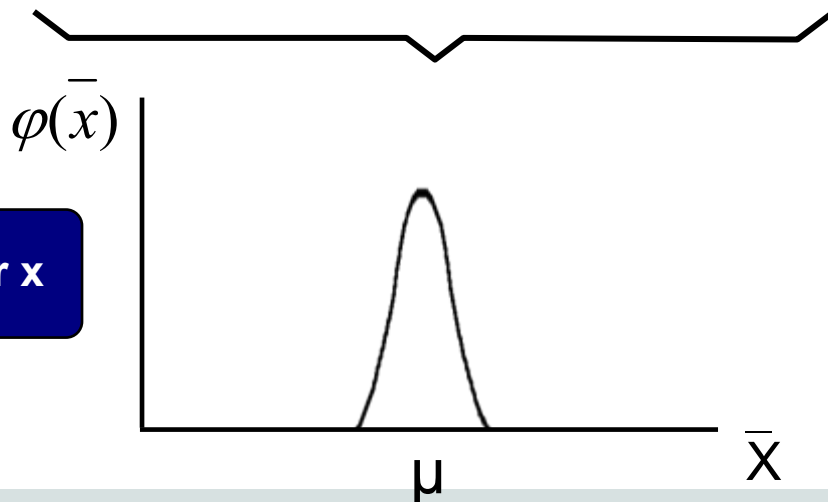

$$\mu \pm 3 \cdot \frac{s}{\sqrt{n}}$$

$\frac{s}{\sqrt{n}} \sim$  Standardní chyba odhadu průměru

# ODHAD PRŮMĚRU: Vztahy



## Bodový

$$\bar{x}; \left( \frac{s}{\sqrt{n}} \right)$$



## Intervalový

$$\bar{x} - t_{1-\alpha/2}^{(v=n-1)} \cdot \frac{s}{\sqrt{n}} \leq \mu \leq \bar{x} + t_{1-\alpha/2}^{(v=n-1)} \cdot \frac{s}{\sqrt{n}}$$

$$\mu : \bar{x} \pm t_{1-\alpha/2}^{(v=n-1)} \cdot \frac{s}{\sqrt{n}}$$

$$\mu : \bar{x} \pm t_{1-\alpha/2}^{(v=n-1)} \cdot s_{\bar{x}}$$

**t ... příslušný kvantil Studentova rozložení**  
**1 - α ... spolehlivost hodnoceného intervalu**

# Interval spolehlivosti odhadu průměru je pouze informací o přesnosti tohoto odhadu

**Interval spolehlivosti je hodnocen pro  $(1 - \alpha)$  procentní spolehlivost**

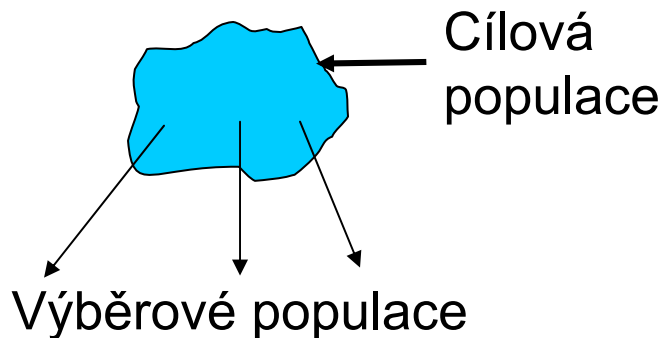

Šířku intervalu určuje:

- a) velikost vzorku
- b) rozptyl (variabilita) vzorku
- c) požadovaná spolehlivost

**Původní proměnná  $x$**

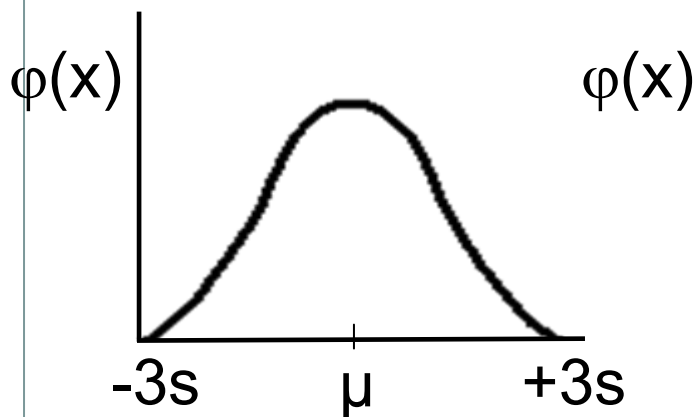

**Výběr  $n=10$  pro odhad průměru**

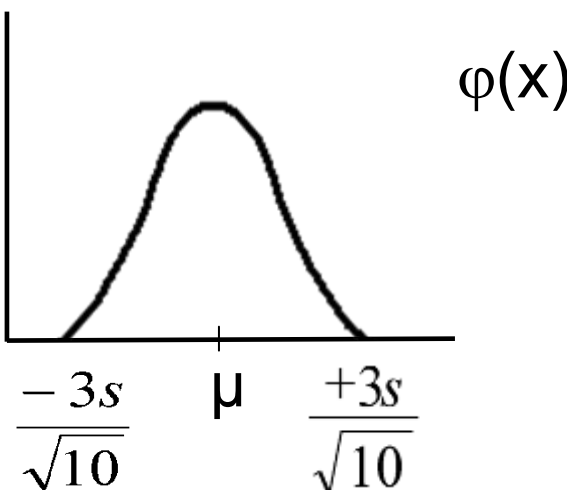

**Výběr  $n=100$  pro odhad průměru**

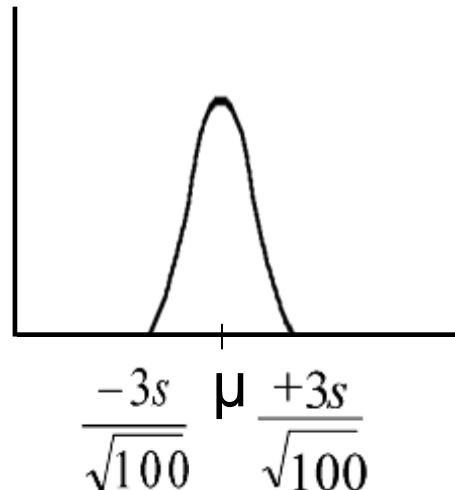

# ODHAD PRŮMĚRU: Příklad

**X: Cena výrobku v n = 21 obchodech**

**Data:**

$$n = 21; \bar{x} = 3,58; s^2 = 0,12$$

$$s_{\bar{x}} = \sqrt{0,12/21} = 0,075$$

95% Interval spolehlivosti:

$$t_{1-\alpha/2}^{(u = n-1)} = t_{0,975}^{(20)} = 2,086$$

$$\mu : \bar{x} \pm 2,086 \cdot s_{\bar{x}}$$

$$3,58 - 2,086 \cdot 0,075 \leq \mu \leq 3,58 + 2,086 \cdot 0,075$$

$$3,423 \leq \mu \leq 3,737$$



$$P(3,423 \leq \mu \leq 3,737) \geq 0,95$$

# Interval spolehlivosti pro odhad rozptylu

$s^2 \sim \sigma^2$  pro velká  $n$

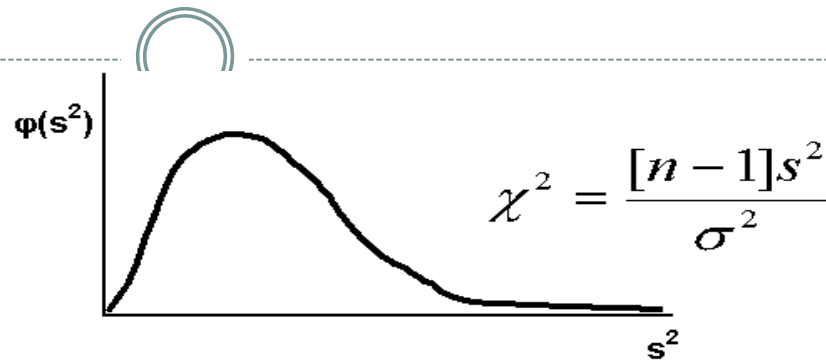

## Interval spolehlivosti

a) pro  $\sigma^2$  : 
$$\frac{(n-1)s^2}{\chi^2_{\alpha/2}(n-1)} \leq \sigma^2 \leq \frac{(n-1)s^2}{\chi^2_{(1-\alpha/2)}(n-1)}$$

b) pro  $\sigma$  : 
$$\sqrt{\frac{(n-1)s^2}{\chi^2_{\alpha/2}(n-1)}} \leq \sigma \leq \sqrt{\frac{(n-1)s^2}{\chi^2_{(1-\alpha/2)}(n-1)}}$$

c) pro  $\sigma/\sqrt{n}$  : 
$$\sqrt{\frac{(n-1)s^2}{n\chi^2_{\alpha/2}(n-1)}} \leq \frac{\sigma}{\sqrt{n}} \leq \sqrt{\frac{(n-1)s^2}{n\chi^2_{(1-\alpha/2)}(n-1)}}$$

$\sigma/\sqrt{n}$   
-směrodatná odchylka  
odhadu průměru (S.E.)

# Interval spolehlivosti pro odhad rozptylu: příklad

*Příklad: měření produkce metabolitu (x) u buněk dvou nádorových linií*

Linie 1

$n = 50$

$s^2(x) = 10 \text{ (mg/ml)}^2$

$s(x) = 3,16 \text{ mg/ml}$

$\bar{x} = 2 \text{ mg/ml}$

$\bar{s}_x = 0,447 \text{ mg/ml}$

**95% IS**

$$\frac{49 * 10}{77,22} \leq \sigma^2 \leq \frac{49 * 10}{31,56}$$

$$6,98 \leq \sigma^2 \leq 15,53$$

**c = 1,58**

Linie 1

$n = 100$

$s^2(x) = 16 \text{ (mg/ml)}^2$

$s(x) = 4 \text{ mg/ml}$

$\bar{x} = 2,8 \text{ mg/ml}$

$\bar{s}_x = 0,4 \text{ mg/ml}$

**95% IS**

$$\frac{99 * 16}{128,42} \leq \sigma^2 \leq \frac{99 * 16}{73,36}$$

$$12,33 \leq \sigma^2 \leq 13,49$$

**c = 1,43**

# Výpočet mediánu z frekvenčních dat a jeho odhady



a) Určete medián tohoto souboru dat: 1,3,4,5,7,8 [4,5]

b) Určete medián tohoto souboru dat: 5,1,8,3,4 [4]

c) Tento příklad je ukázkou výpočtu mediánu u velkého souboru dat. V následující tabulce je uveden rozbor rozložení souboru dat od 179 krav, kde sledovanou veličinou byl počet dní od narození telete do znovuobnovení menstruačního cyklu. Uvedená data jsou velmi zjednodušená a jsou zde uvedena pouze pro ilustraci:

Class limits (days)	0,5- 20,5	20,5- 40,5	40,5- 60,5	60,5- 80,5	80,5- 100,5	100,5- 120,5	120,5- 140,5	140,5- 160,5	160,5- 180,5	180,5- 200,5	200,5- 220,5
Frequency	8	33	50	32	15	20	11	6	2	1	1
Cumulative frequency	8	41	91	123	138	158	169	175	177	178	179

**Frekvence zastoupení dosahuje nejvyšší hodnoty u třídy od 40,5 – 60,5 dnů. Druhý (menší) frekvenční pík lze pozorovat u intervalu od 100,5 do 120,5 dní. Existence dvou maxim (bimodální data) je důkazem nenormality tohoto konkrétního souboru.**



# Výpočet mediánu z frekvenčních dat a jeho odhady



Jelikož  $n = 179$ , pak je medián devadesátá hodnota od počátku souboru, a dále je zřejmé, že bude velmi blízko horní hranici třídy 40,5 – 60,5 dní. Za předpokladu, že 50 hodnot této třídy je v ní rovnoměrně rozmístěno lze použít následující vzorec:

$$M = X_L + \frac{gl}{f}, \text{ kde}$$

$X_L$  = hodnota  $X$  (sledované veličiny) na spodní hranici třídy obsahující medián: zde 40,5 dní

$g$  = pořadová hodnota mediánu minus kumulativní frekvence do horní hranice předchozí třídy, tj.  $90 - 41 = 49$

$l$  = třídní interval: 20 dní

$f$  = frekvence ve třídě obsahující medián

Dosadíme-li do uvedeného vzorce, získáme odhad mediánu jako 60 dní. Průměr tohoto datového souboru je 69,9, což je významně odlišná hodnota, a potvrzuje znovu nenormální charakter dat.

U velkých vzorků z normálních populací je výběrový odhad mediánu normálně rozložen kolem populační hodnoty se směrodatnou odchylkou  $1,253 \sigma / \sqrt{n}$ . U normálního rozložení, kde medián i průměr představují odhad stejné hodnoty, je medián méně přesný než průměr. Proto hlavní význam mediánu spočívá u nesymetrických distribucí.

Existuje velmi jednoduchá metoda pro výpočet intervalu spolehlivosti pro odhad mediánu a jako horní a spodní hranice slouží pořadová čísla vypočítaná podle následujícího vztahu:

$$\frac{(n + 1)}{2} \pm \frac{z \sqrt{n}}{2}, \text{ kde}$$

$n$  představuje velikost datového souboru,  $z$  je kvantil standardizovaného normálního rozložení pro příslušnou pravděpodobnost. U našeho příkladu je  $n = 179$  a pro 95% interval spolehlivosti je  $z$  přibližně rovno 2. Horní a spodní limit pro odhad mediánu tedy je  $90 \pm \sqrt{179} = 77$  a 103. 95% interval spolehlivosti je tedy tvořen počty dní, které mají pořadí 77 a 103:

**77: Počet dní =  $40,5 + (36)(20)/50 = 55$  dní**

**103: Počet dní =  $60,5 + (12)(20)/32 = 68$  dní**

**Medián cílové populace byl tedy odhadnut 95% intervalem spolehlivosti jako hodnota ležící mezi 55 a 68 dny. Interpretujte tento výsledek.**

# IX. Základy testování hypotéz



**Princip statistického testování hypotéz**  
**Pojmy statistických testů**  
**Normalita dat a její význam pro testování**

# Anotace



- Testování hypotéz je po popisné statistice druhým hlavním směrem statistických analýz. Při testování pokládáme hypotézy, které se snažíme s určitou pravděpodobností potvrdit nebo vyvrátit.
- Tzv. nulovou hypotézu lze nejlépe popsat jako situaci, kdy předpokládáme vliv náhody (rozdíl mezi skupinami je pouhá náhoda, vztah dvou proměnných je pouhá náhoda apod.), alternativní hypotéza předpokládá vliv nenáhodného faktoru.
- Výsledkem statistického testu je v zásadě pravděpodobnost nakolik je hodnocený jev náhodný nebo ne, při překročení určité hranice (nejčastěji méně než 5% pravděpodobnost, že jev je pouhá náhoda) deklaruujeme, že pravděpodobnost náhody je pro nás dostatečně nízká abychom jev prohlásili za nenáhodný
- Statistická významnost je ovlivnitelná velikostí vzorku a tak je pouze indicií k prohlášení např. rozdílu dvou skupin pacientů za skutečně významný. V ideální situaci je nezbytné aby rozdíl byl významný nejenom statisticky (=nenáhodný), ale i prakticky (=nejde pouze o artefakt velikosti vzorku).

# Statistika v průzkumném studiu

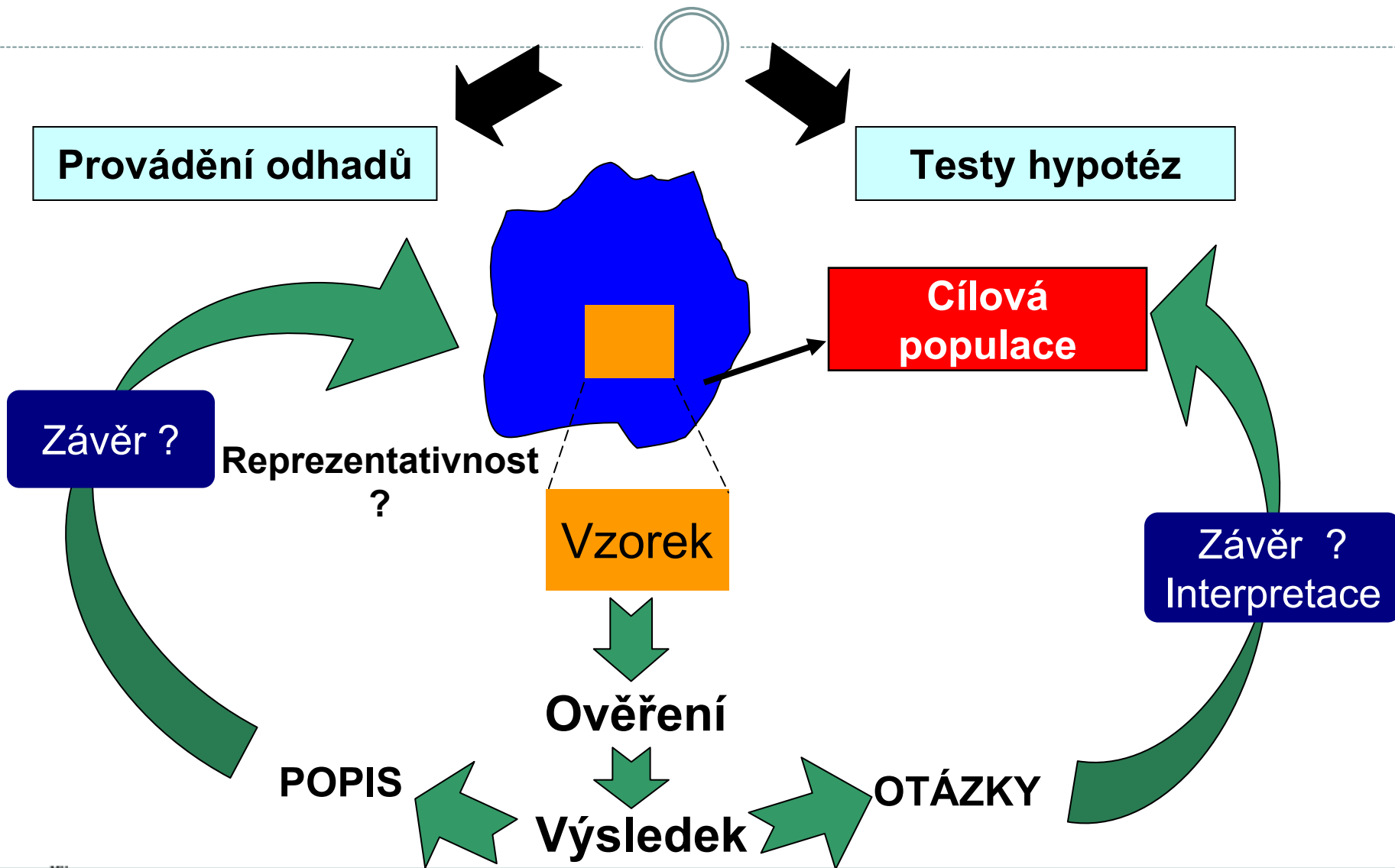

# Princip testování hypotéz



- Formulace hypotézy
- Výběr cílové populace a z ní reprezentativního vzorku
- Měření sledovaných parametrů
- Použití odpovídajícího testu  závěr testu
- Interpretace výsledků

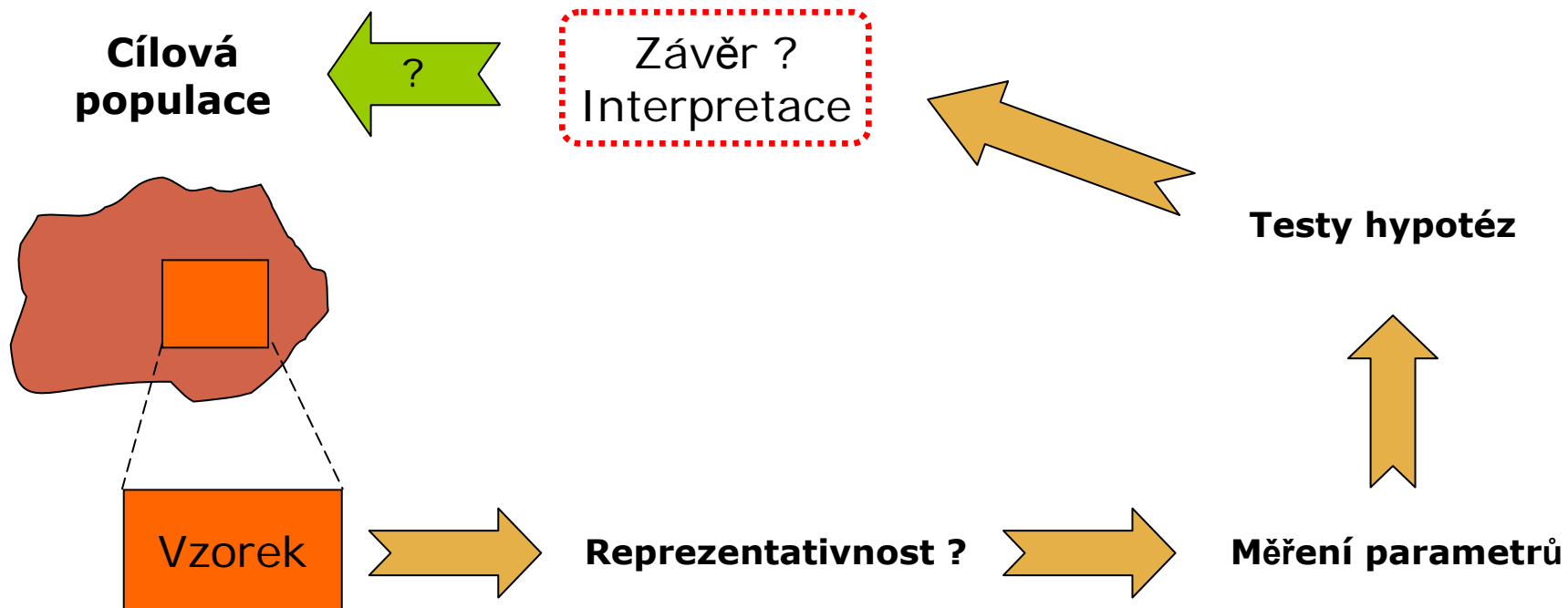

# Statistické testování – základní pojmy



➤ **Nulová hypotéza  $H_0$**

$H_0$ : sledovaný efekt je nulový

➤ **Alternativní hypotéza  $H_A$**

$H_A$ : sledovaný efekt je různý mezi skupinami

➤ **Testová statistika**

$$\text{Testová statistika} = \frac{\text{Pozorovaná hodnota} - \text{Očekávaná hodnota}}{\text{Variabilita dat}} * \sqrt{\text{Velikost vzorku}}$$

➤ **Kritický obor testové statistiky**

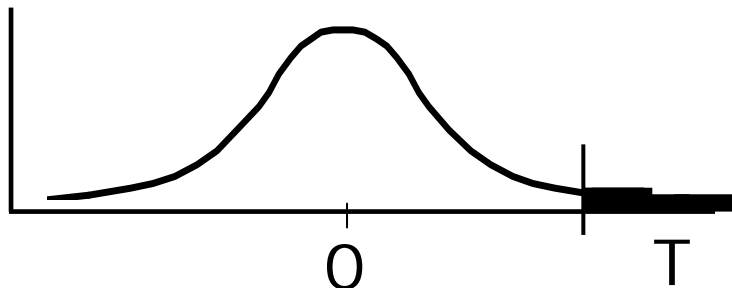

**Statistické testování odpovídá na otázku zda je pozorovaný rozdíl náhodný či nikoliv. K odpovědi na otázku je využit statistický model – testová statistika.**

# Co znamená náhodný rozdíl?

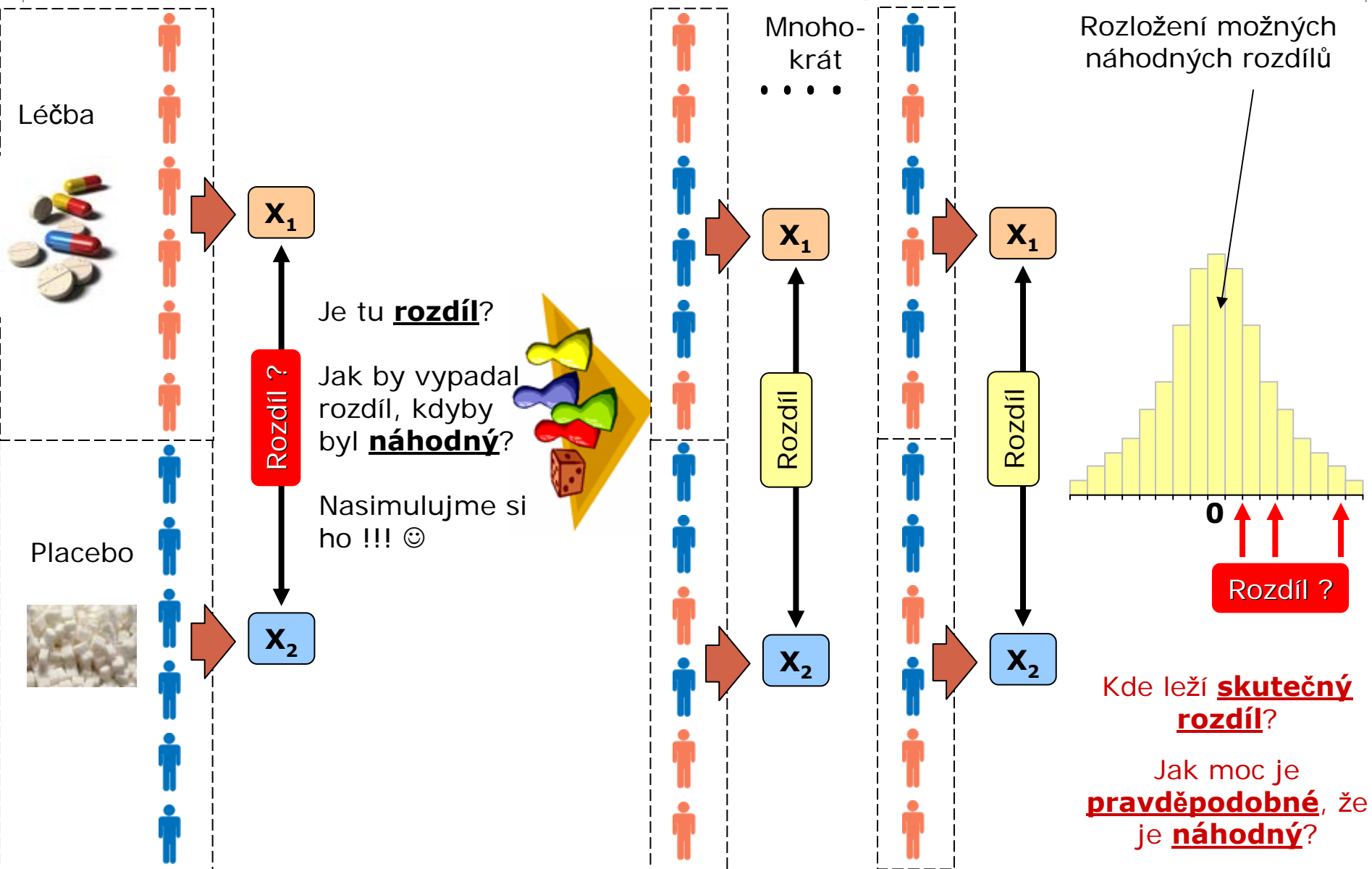

# Možné chyby při testování hypotéz



- I přes dostatečnou velikost vzorku a kvalitní design experimentu se můžeme při rozhodnutí o zamítnutí/nezamítnutí nulové hypotézy dopustit chyby.

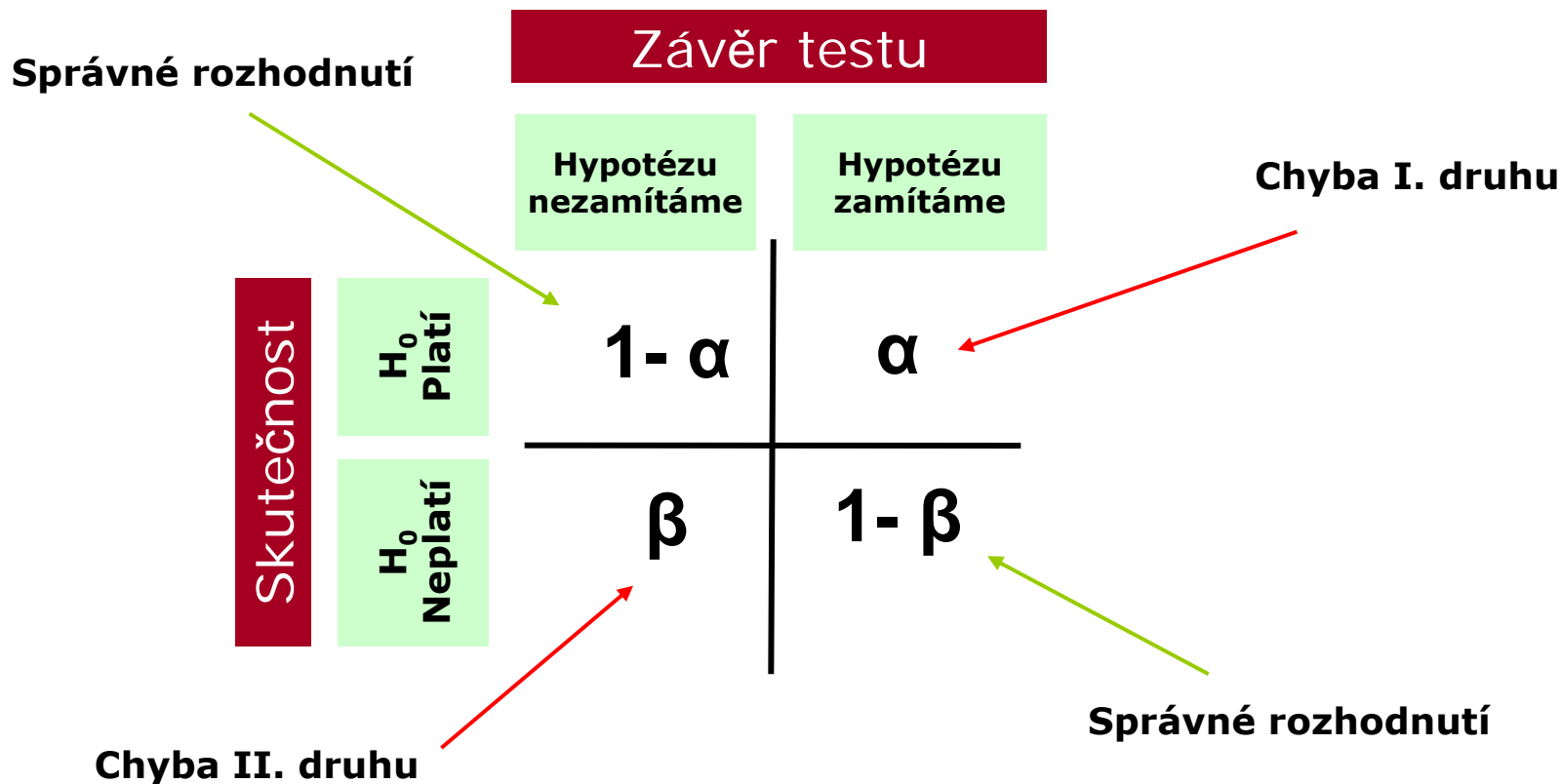



# Význam chyb při testování hypotéz



## Pravděpodobnost chyby 1. druhu

$\alpha$

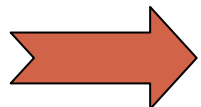

Pravděpodobnost nesprávného zamítnutí nulové hypotézy



## Pravděpodobnost chyby 2. druhu

$\beta$



Pravděpodobnost nerozpoznání neplatné nulové hypotézy



## Síla testu

$1-\beta$



Pravděpodobnostně vyjádřená schopnost rozpoznat neplatnost hypotézy

# Parametrické vs. neparametrické testy



## Parametrické testy

- Mají předpoklady o rozložení vstupujících dat (např. normální rozložení)
- Při stejném  $N$  a dodržení předpokladů mají vyšší sílu testu než testy neparametrické
- Pokud nejsou dodrženy předpoklady parametrických testů, potom jejich síla testu prudce klesá a výsledek testu může být zcela chybný a nesmyslný

## Neparametrické testy

- Nemají předpoklady o rozložení vstupujících dat, lze je tedy použít i při asymetrickém rozložení, odlehlých hodnotách, či nedetekovatelném rozložení
- Snížená síla těchto testů je způsobena redukcí informační hodnoty původních dat, kdy neparametrické testy nevyužívají původní hodnoty, ale nejčastěji pouze jejich pořadí

# One-sample vs. two sample testy



## One – sample testy

- Srovnávají jeden vzorek (one sample, jednovýběrové testy) s referenční hodnotou (popřípadě se statistickým parametrem cílové populace)
- V testu je tedy srovnáváno rozložení hodnot (vzorek) s jediným číslem (referenční hodnota, hodnota cílové populace)
- Otázka položená v testu může být vztažena k průměru, rozptylu, podílu hodnot i dalším statistickým parametrům popisujícím vzorek

## Two – sample testy

- Srovnávají navzájem dva vzorky (two sample, dvouvýběrové vzorky)
- V testu jsou srovnávány dvě rozložení hodnot
- Otázka položená v testu může být opět vztažena k průměru, rozptylu, podílu hodnot i dalším statistickým parametrům popisujícím vzorek
- Kromě testů pro dvě skupiny hodnot existují samozřejmě i testy pro více skupin dat

# One-tailed vs. Two-tailed testy



## One – tailed testy

- Hypotéza testu je postavena asymetricky, tedy ptáme se na **větší než/ menší než**
- Test může mít pouze dvojí výstup – jedna z hodnot je větší (menší) než druhá a všechny ostatní případy

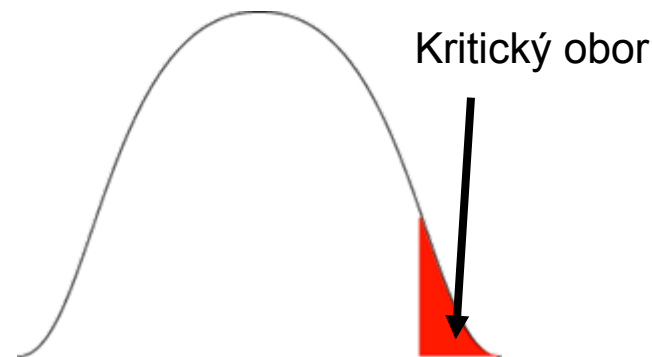

## Two – tailed testy

- Hypotéza testu se ptá na otázku **rovná se/nerovná se**
- Test může mít trojí výstup – **menší - rovná se – větší než**
- Situace **nerovná se** je tedy souhrnem dvou možných výstupů testu (**menší+větší**)

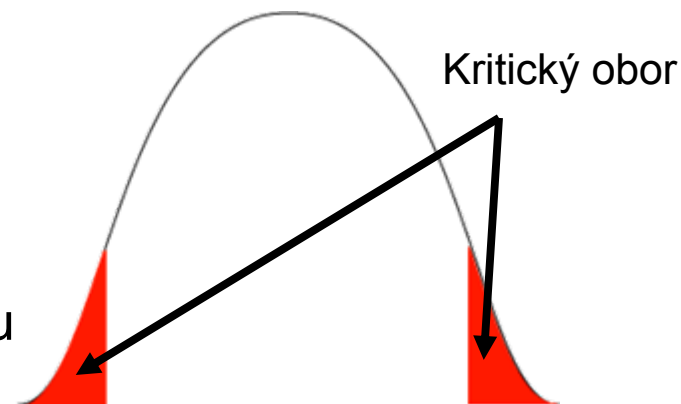

# Nepárový vs. párový design



## Nepárový design

- Skupiny srovnávaných dat jsou na sobě zcela nezávislé (též nezávislý, independent design), např. lidé z různých zemí, nezávislé skupiny pacientů s odlišnou léčbou atd.
- Při výpočtu je nezbytné brát v úvahu charakteristiky obou skupin dat

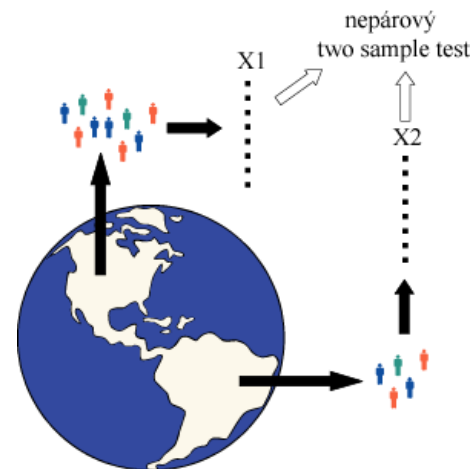

## Párový design

- Mezi objekty v srovnávaných skupinách existuje vazba, daná např. člověkem před a po operaci, reakce stejného kmene krys atd.
- Vazba může být buď přímo dána nebo pouze předpokládána (v tom případě je nutné ji ověřit)
- Test je v podstatě prováděn na diferencích skupin, nikoliv na jejich původních datech

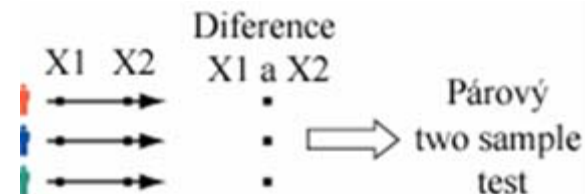

# Statistické testy a normalita dat



- Normalita dat je jedním z předpokladů tzv. **parametrických testů** (testů založených na předpokladu nějakého rozložení) – např. *t*-testy
- Pokud data nejsou normální, neodpovídají ani modelovému rozložení, které je použito pro výpočet (*t*-rozložení) a test tak může lhát
- Řešením je tedy:
  - Transformace dat za účelem dosažení normality jejich rozložení
  - Neparametrické testy – **tyto testy nemají žádné předpoklady o rozložení dat**

Typ srovnání	Parametrický test	Neparametrický test
2 skupiny dat nepárově:	Nepárový t-test	Mann Whitney test
2 skupiny dat párově:	Párový t-test	Wilcoxon test, sign test
Více skupin nepárově:	ANOVA	Kruskal- Wallis test
Korelace:	Pearsonův koeficient	Spearmanův koeficient

# Testy normality



- Testy normality pracují s nulovou hypotézou, že není rozdíl mezi zpracovávaným rozložením a normálním rozložením. Vždy je ovšem dobré prohlédnout si i histogram, protože některé odchylky od normality, např. bimodalitu některé testy neodhalí.

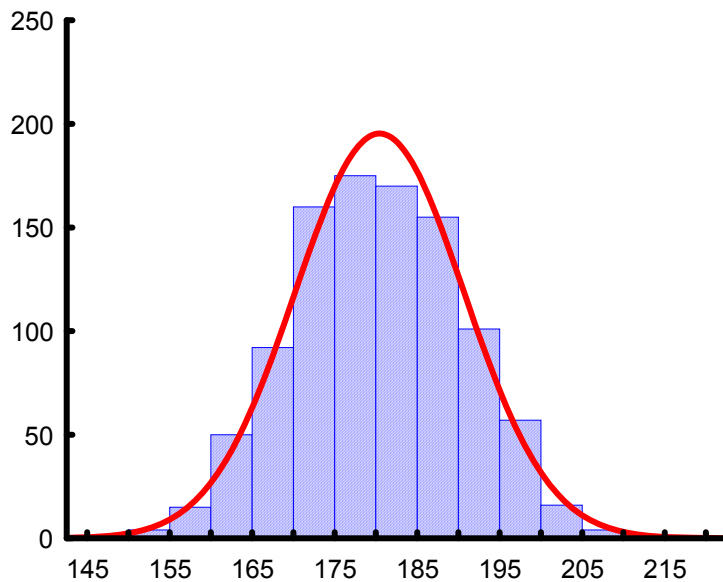

## •Test dobré shody

V testu dobré shody jsou data rozdělena do kategorií (obdobně jako při tvorbě histogramu), tyto intervaly jsou normalizovány (převedeny na normální rozložení) a podle obecných vzorců normálního rozložení jsou k nim dopočítány očekávané hodnoty v intervalech, pokud by rozložení bylo normální. Pozorované normalizované četnosti jsou poté srovnány s očekávanými četnostmi pomocí  $\chi^2$  testu dobré shody. Test dává dobré výsledky, ale je náročný na  $n$ , tedy množství dat, aby bylo možné vytvořit dostatečný počet tříd hodnot.

## •Kolmogorov Smirnov test

Tento test je často používán, dokáže dobře najít odlehlé hodnoty, ale počítá spíše se symetrií hodnot než přímo s normalitou. Jde o neparametrický test pro srovnání rozdílu dvou rozložením. Je založen na zjištění rozdílu mezi reálným kumulativním rozložením (vzorek) a teoretickým kumulativním rozložením. Měl by být počítán pouze v případě, že známe průměr a směrodatnou odchylku hypotetického rozložení, pokud tyto hodnoty neznáme, měla by být použita jeho modifikace – Lilieforsův test.

## •Shapiro-Wilk's test

Jde o neparametrický test použitelný i při velmi malých  $n$  (10) s dobrou silou testu, zvláště ve srovnání s alternativními typy testů, je zaměřen na testování symetrie.

# Šikmost a špičatost jako testy normality



- Parametry normálního rozložení, skewness a kurtosis mohou být využity pro testování normality, ale pouze pro velké vzorky (šikmost – 100, špičatost – 500).

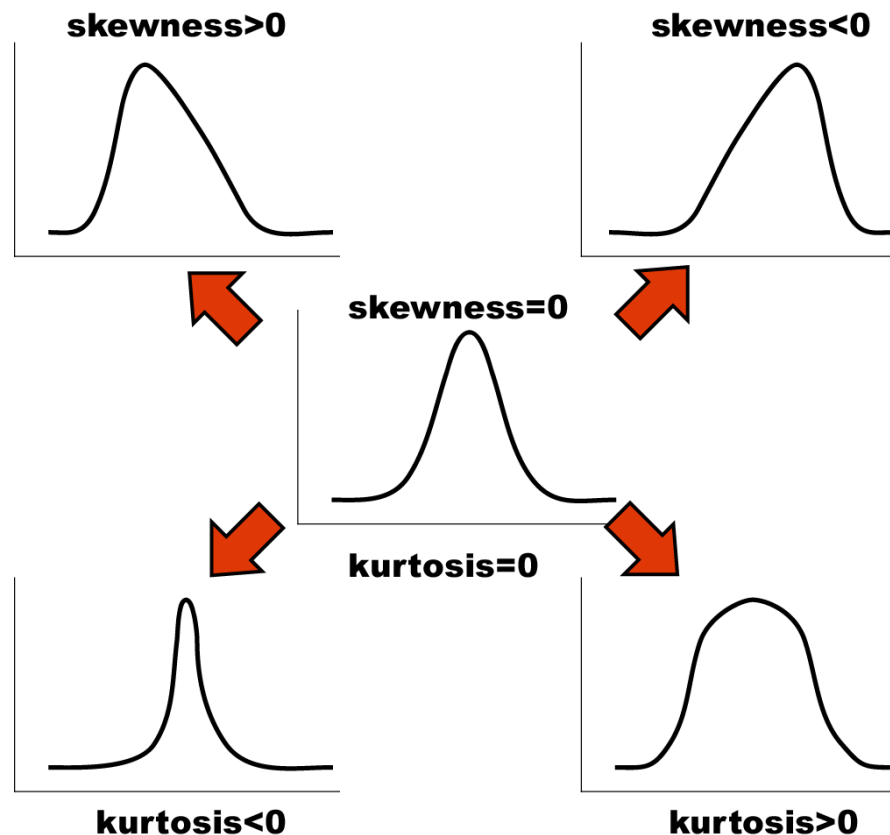



# Grafická diagnostika normality



## Rootgram

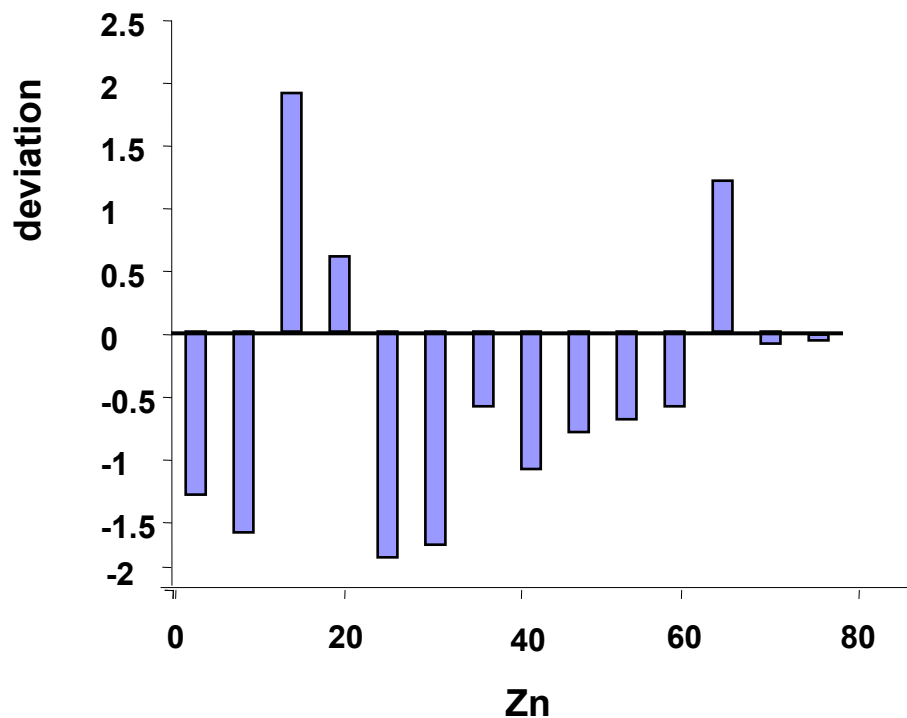

## Rootgram

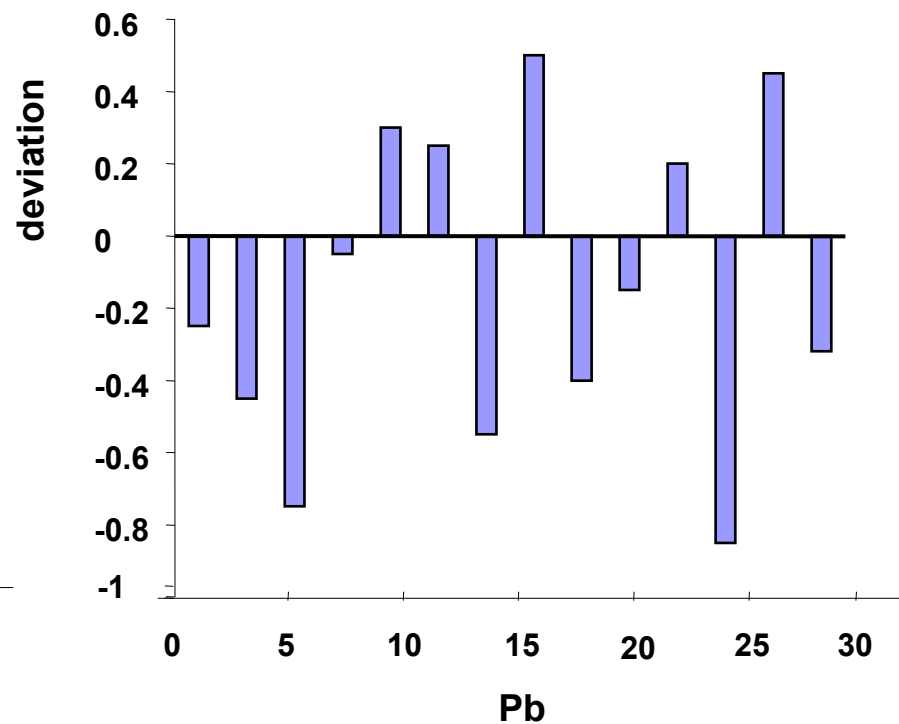

# Grafická diagnostika normality



Hanging Histobars.

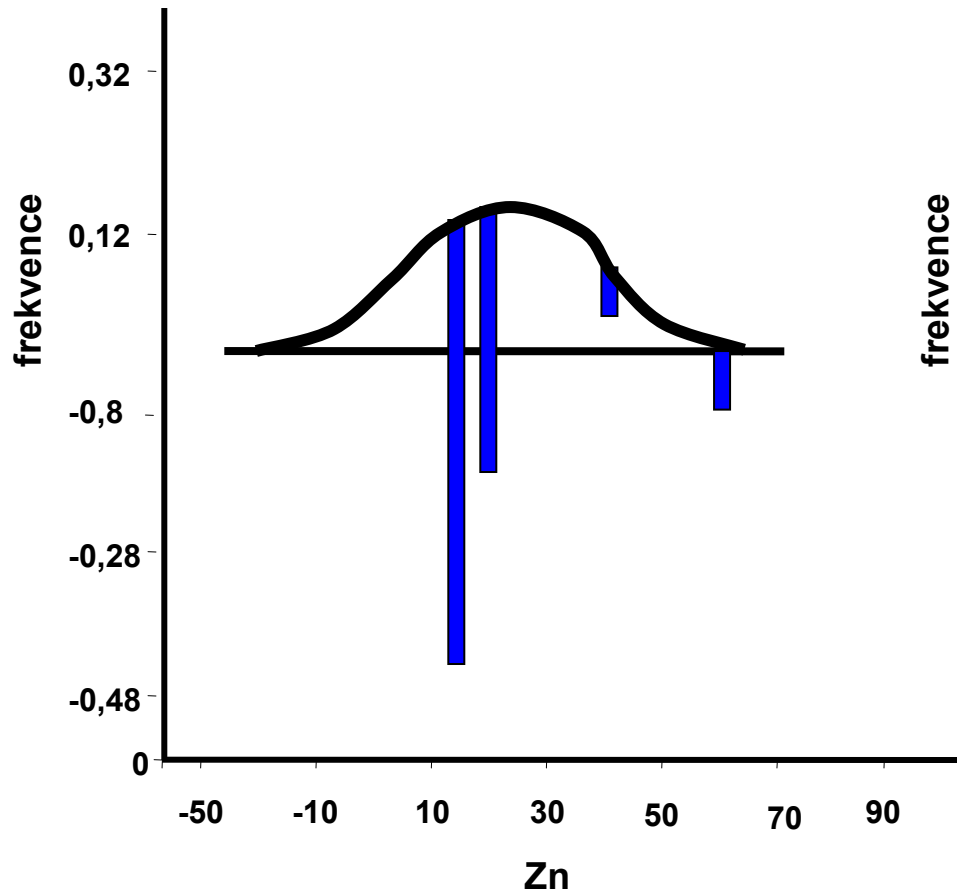

Hanging Histobars.

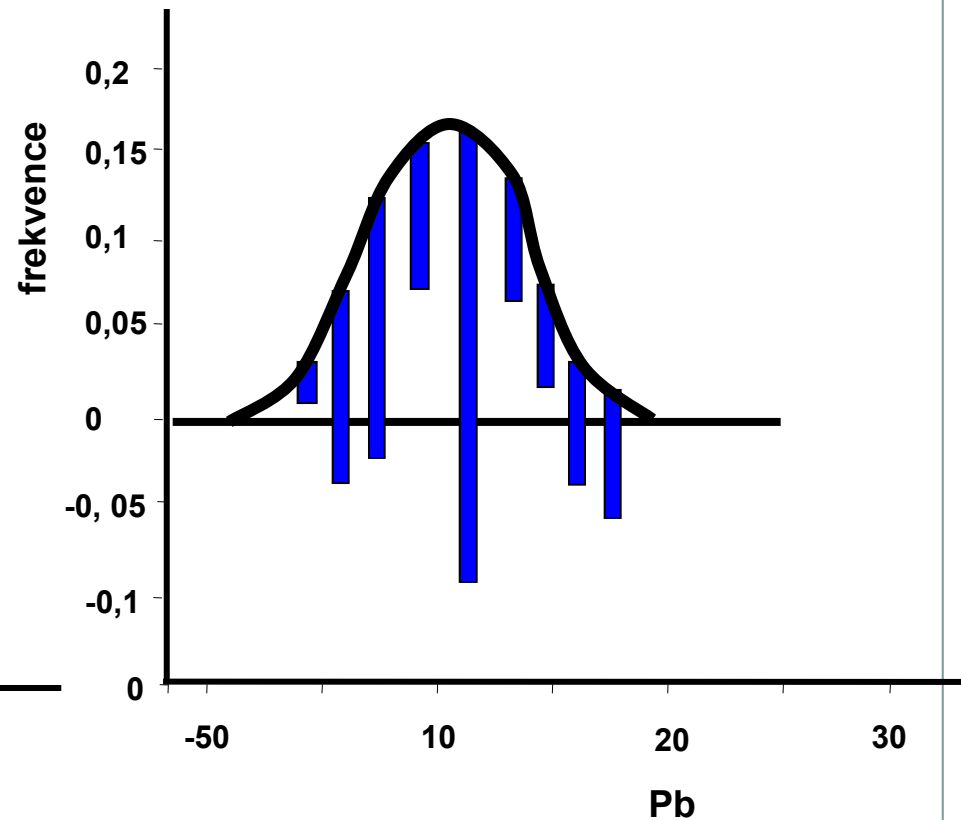

# Grafická diagnostika normality



## Normal Probability Plot

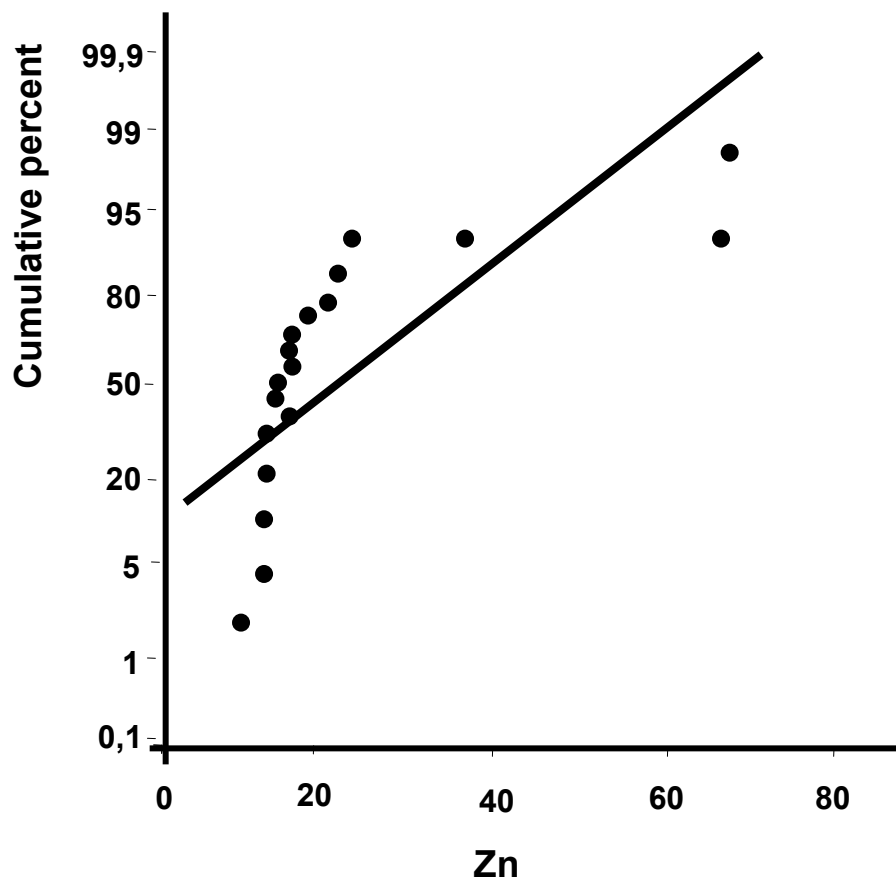

## Normal Probability Plot

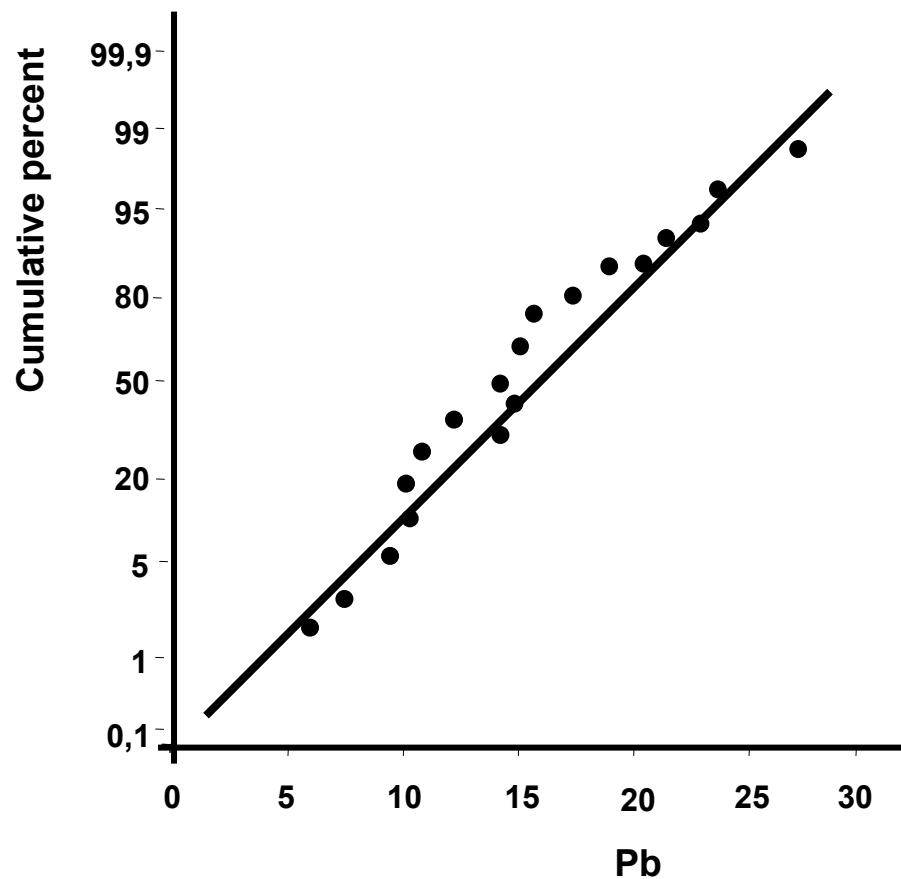

# Grafická diagnostika normality



## Frequency Histogram

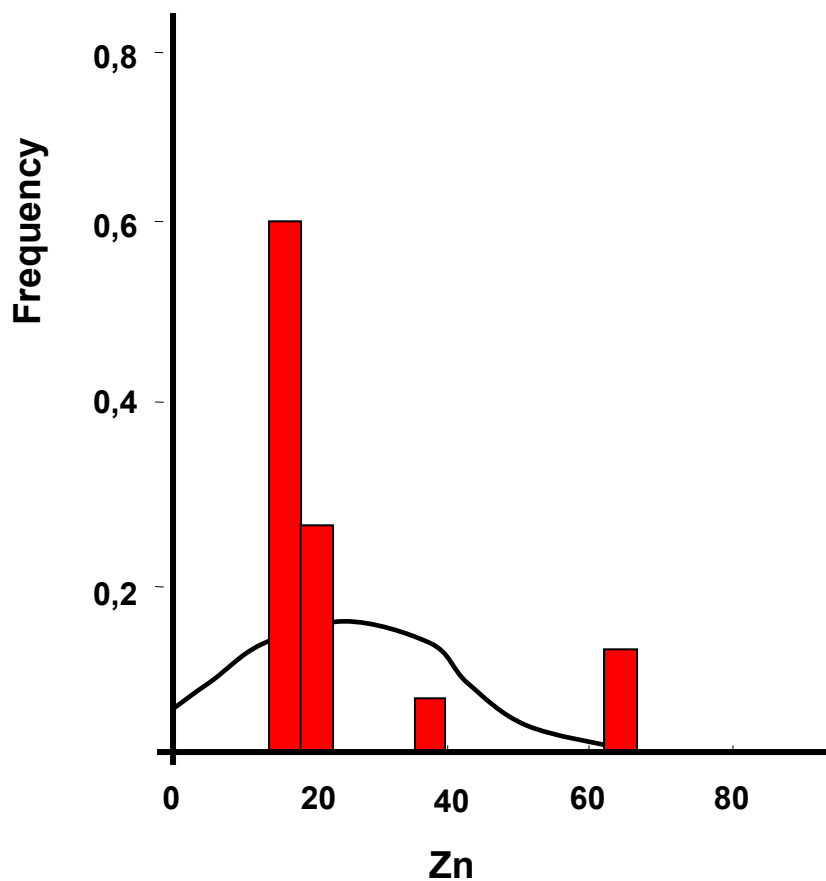

## Frequency Histogram

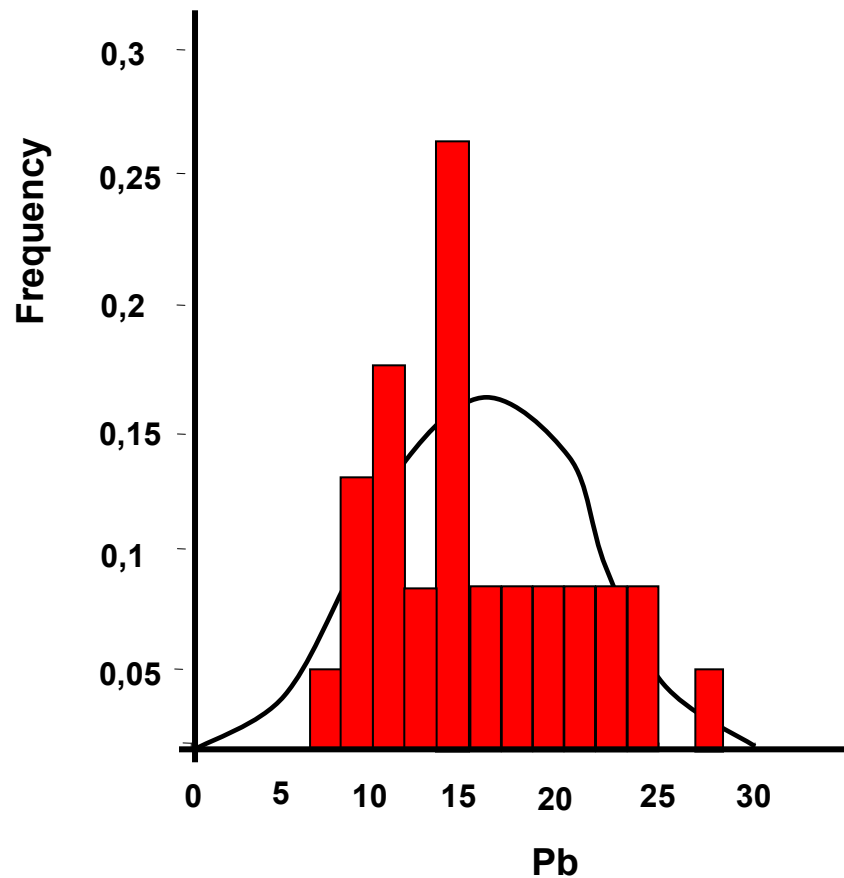

# X. Statistické testy o parametrech jednoho výběrů



Jednovýběrový t-test  
Jednovýběrový test rozptylu

# Anotace

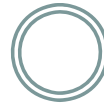

- Jednovýběrové statistické testy srovnávají některou popisnou statistiku vzorku (průměr, směrodatnou odchylku) s jediným číslem, jehož význam je ze statistické hlediska hodnota cílové populace
- Z hlediska statistické teorie jde o ověření, zda daný vzorek pochází z testované cílové populace.

# “One sample“ testy I



V případě one sample testů jde o srovnání výběru dat (tedy one sample) s cílovou populací. Pro parametrické testy musí mít datový soubor normální rozložení.

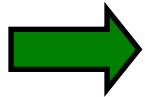

Průměr – cílová vs. výběrová populace

$$t = \frac{\bar{x} - \mu}{s} \sqrt{n}$$

$H_0$	$H_A$	Testová statistika	Interval spolehlivosti
$\bar{x} \leq \mu$	$\bar{x} > \mu$	<b>t</b>	<b><math>t &gt; t_{1-\alpha}^{(n-1)}</math></b>
$\bar{x} \geq \mu$	$\bar{x} < \mu$	<b>t</b>	<b><math>t &lt; t_{\alpha}^{(n-1)}</math></b>
$\bar{x} = \mu$	$\bar{x} \neq \mu$	<b>t</b>	<b><math> t  &gt; t_{1-\alpha/2}^{(n-1)}</math></b>

# “One sample“ testy II



V případě one sample testů jde o srovnání výběru dat (tedy one sample) s cílovou populací. Pro parametrické testy musí mít datový soubor normální rozložení.

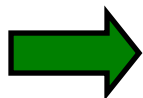

## Rozptyl – cílová vs. výběrová populace

$$\chi^2 = \frac{(n-1) \cdot s^2}{\sigma^2}$$

$H_0$	$H_A$	Testová statistika	Interval spolehlivosti
$s^2 \leq \sigma^2$	$s^2 > \sigma^2$	$\chi^2$	$\chi^2 > \chi_{1-\alpha}^2 (n-1)$
$s^2 \geq \sigma^2$	$s^2 < \sigma^2$	$\chi^2$	$\chi^2 < \chi_{\alpha}^2 (n-1)$
$s^2 = \sigma^2$	$s^2 \neq \sigma^2$	$\chi^2$	$\chi^2 > \chi_{1-\alpha/2}^2$ nebo $\chi^2 < \chi_{\alpha/2}^2$



# Srovnání odhadu průměru s předpokládanou hodnotou I



## Koncentrace antibiotika v cílovém orgánu

Při 1000 měřeních antibiotika byla zjištěna v cílovém orgánu průměrná koncentrace 202,5 jednotek a směrodatná odchylka 44 jednotek.

Požadovaná koncentrace antibiotika je 200 jednotek.

- 1) Je daný rozdíl 2,5 významný vzhledem k variabilitě znaku na hladině významnosti 5%?
- 2) Jaká je skutečná hladina významnosti?

$$t = \frac{\bar{x} - \mu}{s} \sqrt{n} = \frac{2,5}{44} \sqrt{1000} = 1,797$$

# Srovnání odhadu průměru s předpokládanou hodnotou II



## Aktivita enzymu v buňkách

Při zjišťování aktivity enzymu v buňkách na vzorku 25 měření byl zjištěn průměr 3,5 jednotek a směrodatná odchylka 1.

1. otázka zní, zda se naměřené hodnoty našeho vzorku liší od výsledků dřívější rozsáhlé studie zaměřené na celou cílovou populaci, kde byla zjištěna průměrná aktivita 2,5 jednotky?

$$H_0: x = \mu \quad \text{tedy two tailed test} \quad t = \frac{\bar{x} - \mu}{s} \sqrt{n} = \frac{3,5 - 2,5}{1} \sqrt{25} = 5$$



$$t_{0,975}^{24} = 2,064 \quad \rightarrow \quad t > t_{1-\alpha/2}^{24} \quad \rightarrow \quad H_0 \text{ zamítnuta při } \alpha \leq 0,05$$

od jiné hodnoty bychom zachytili při daných hodnotách?

2. otázka – jakou minimální odchylku  $X$  od jiné hodnoty bychom zachytili při daných hodnotách?

$$t = \frac{\bar{x} - \mu}{s} \sqrt{n} = \frac{d}{s} \sqrt{n} \quad \rightarrow \quad d = \frac{t_{1-\alpha/2}^v}{\sqrt{n}} s \quad \rightarrow \quad d = \frac{2,064}{5} s$$

3. za předpokladu, že z praktického hlediska je významná odchylka již 0,2 jednotky, jaký minimální počet měření musíme provést, abychom ji byli schopni prokázat ?

$$t = \frac{\bar{x} - \mu}{s} \sqrt{n} = \frac{d}{s} \sqrt{n} \quad \rightarrow \quad n = \left( \frac{t_{1-\alpha/2}^v}{d} s \right)^2$$

# XI. Statistické testy o parametrech dvou výběrů



Dvouvýběrový párový a nepárový t-test  
Neparametrické alternativy t-testu

# Anotace



- Jedním z nejčastějších úkolů statistické analýzy dat je srovnání spojitých dat ve dvou skupinách pacientů. Na výběr je celá škála testů, výběr konkrétního testu se pak odvíjí od toho, zda je o srovnání párové nebo nepárové a zda je vhodné použít test parametrický (má předpoklady o rozložení dat) nebo neparametrický (nemá předpoklady o rozložení dat, nicméně má nižší vypovídací sílu).
- Nejznámějšími testy z této skupiny jsou tzv. t-testy používané pro srovnání průměrů dvou skupin hodnot

# Dvouvýběrové testy: párové a nepárové I



- Při použití two sample testů srovnáváme spolu dvě rozložení. Jejich základním dělením je podle designu experimentu na testy párové a nepárové.

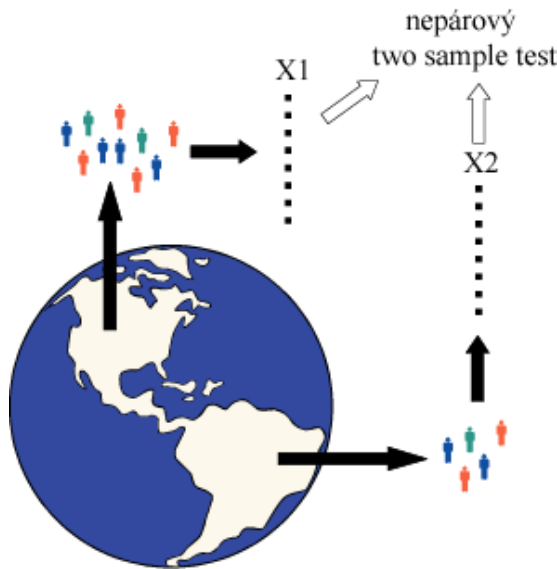

- Základním testem pro srovnání dvou nezávislých rozložení spojitých čísel je **nepárový two-sample t-test**

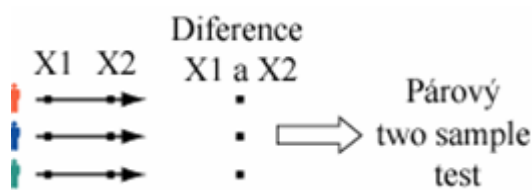

- Základním testem pro srovnání dvou závislých rozložení spojitých čísel je **párový two-sample t-test**

# Dvouvýběrové testy: párové a nepárové II

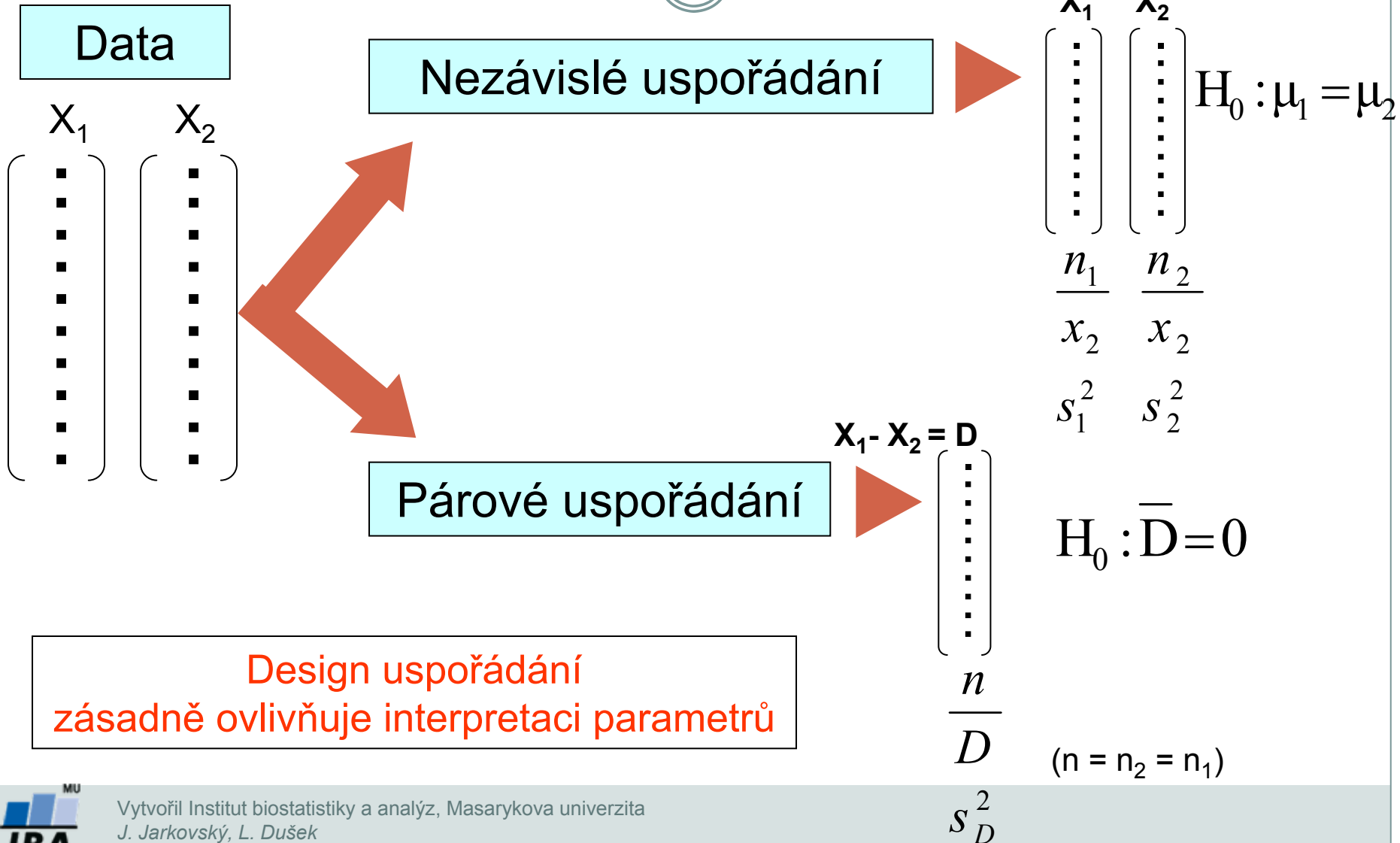
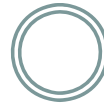

# Dvouvýběrové testy: párové a nepárové III

## Identifikace párovitosti (Korelace, Kovariance)

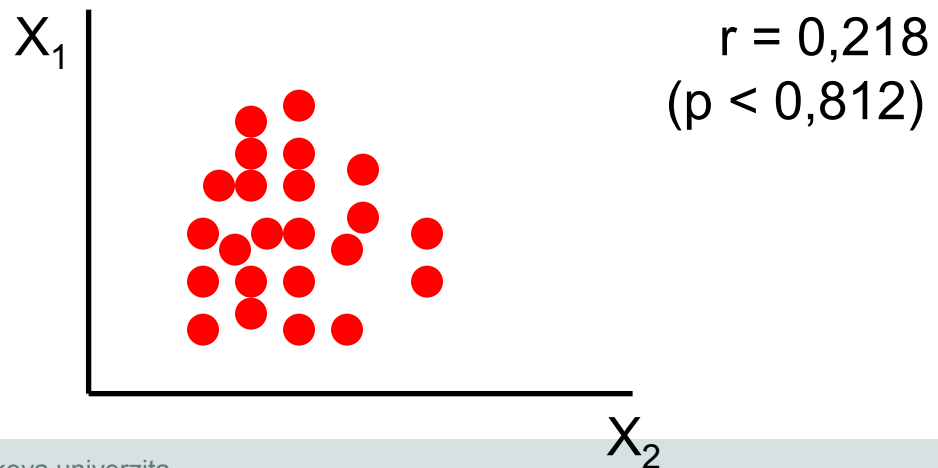
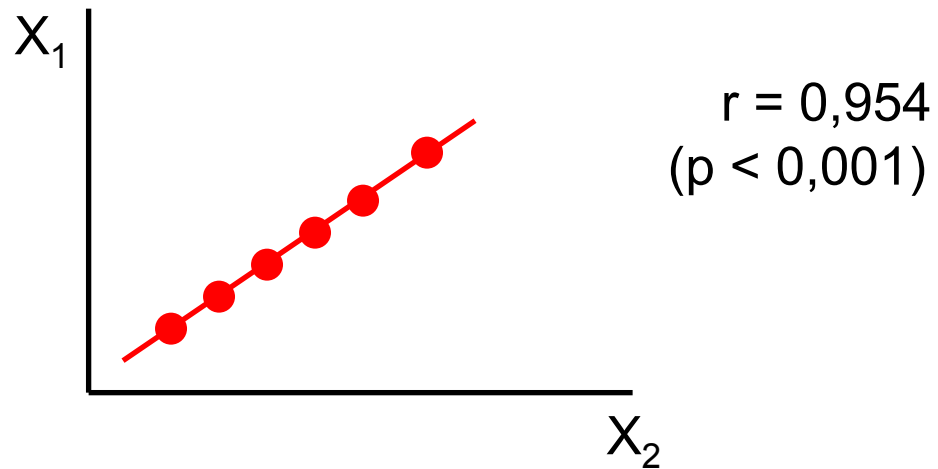
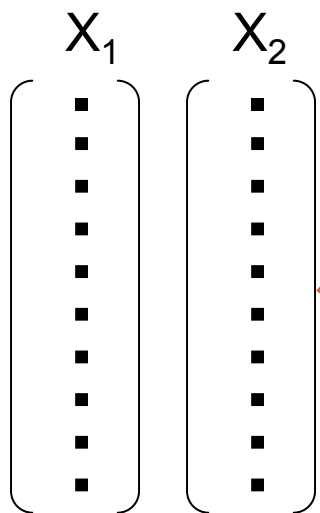

# Předpoklady nepárového dvouvýběrového t-testu



- Náhodný výběr subjektů jednotlivých skupin z jejich cílových populací
- Nezávislost obou srovnávaných vzorků
- Přibližně normální rozložení proměnné ve vzorcích, drobné odchylky od normality ovšem nejsou kritické, test je robustní proti drobným odchylkám od tohoto předpokladu, normalita může být testována testy normality
- Rozptyl v obou vzorcích by měl být přibližně shodný (homoscedastic). Tento předpoklad je testován několika možnými testy – Levenův test nebo F-test.
- Vždy je vhodné prohlédnout histogramy proměnné v jednotlivých vzorcích pro okometrické srovnání a ověření předpokladů normality a homogenity rozptylu – nenahradí statistické testy, ale poskytne prvotní představu.

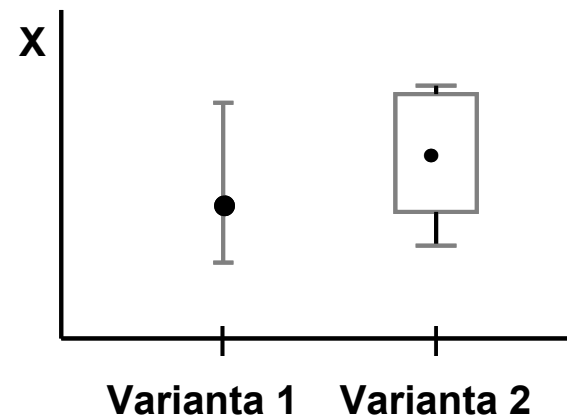
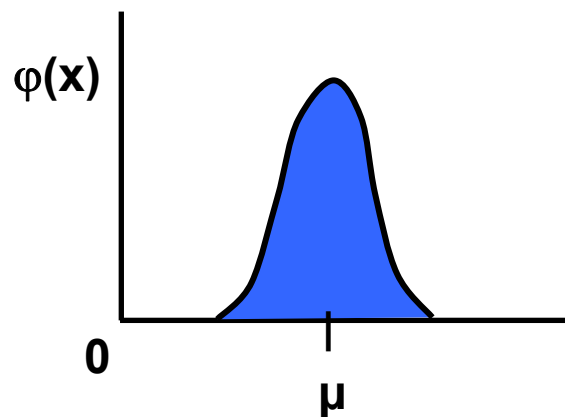



# Nepárový dvouvýběrový t-test – výpočet I



1. nulová hypotéza: průměry obou skupin jsou shodné, alternativní hypotéza je, že nejsou shodné, two tailed test
2. prohlédnout průběh dat, průměr, medián apod. pro zjištění odchylek od normality a nehomogenita rozptylu, provést F –test

$H_0$	$H_A$	Testová statistika
$\sigma_1^2 \leq \sigma_2^2$	$\sigma_1^2 > \sigma_2^2$	$F = \frac{s_1^2}{s_2^2}$
$\sigma_1^2 \geq \sigma_2^2$	$\sigma_1^2 < \sigma_2^2$	$F = \frac{s_2^2}{s_1^2}$
$\sigma_1^2 = \sigma_2^2$	$\sigma_1^2 \neq \sigma_2^2$	$F = \frac{\max(s_1^2; s_2^2)}{\min(s_1^2; s_2^2)}$

## F-test pro srovnání dvou výběrových rozptylů

- Používá se pro srovnání rozptylu dvou skupin hodnot, často za účelem ověření homogenity rozptylu těchto skupin dat.

- V případě ověření homogenity je testována hypotéza shody rozptylů (two tailed); v případě shodných rozptylů je vše v pořádku a je možné pokračovat ve výpočtu t-testu, v opačném případě není vhodné test počítat.

# Nepárový dvouvýběrový t-test – výpočet II



3. Výpočet testové statistiky (stupně volnosti jsou  $\nu = n_1 + n_2 - 2$ ):

$$t = \frac{\text{Rozdíl průměů}}{SE(\text{rozdílprů ěrů})} = \frac{\bar{x}_1 - \bar{x}_2}{\sqrt{s^2 \left( \frac{1}{n_1} + \frac{1}{n_2} \right)}}$$

$$s^2 = \frac{(n_1 - 1)s_1^2 + (n_2 - 1)s_2^2}{n_1 + n_2 - 2} \quad \text{vážený odhad rozptylu}$$

4. výsledné t srovnáme s tabulární hodnotou t pro dané stupně volnosti a  $\alpha$  (obvykle  $\alpha=0,05$ )
5. Lze spočítat interval spolehlivosti pro rozdíl průměrů (např. 95%), počet stupňů volnosti a  $s^2$  odpovídají předchozím vzorcům

$$(\bar{x}_1 - \bar{x}_2) \pm t_{0,975} SE(\bar{x}_1 - \bar{x}_2) = (\bar{x}_1 - \bar{x}_2) \pm t_{0,975} \sqrt{s^2 \left( \frac{1}{n_1} + \frac{1}{n_2} \right)}$$

# Dvouvýběrový t-test - příklad



Průměrná hmotnost ovcí v čase páření byla srovnávána pro kontrolní skupinu a skupinu krmenou zvýšenou dávkou potravy. Kontrolní skupina obsahuje 30 ovcí, skupina se zvýšeným příjmem potravy pak 24 ovcí.

- Vlastní experiment byl prováděn tak, že na začátku máme 54 ovcí (ideálně stejného plemene, stejně staré atd.), které náhodně rozdělíme do dvou skupin (náhodné rozdělování objektů do pokusných skupin je objektem celého specializovaného odvětví statistiky nazývaného randomizace). Poté co experiment proběhne, musíme nejprve ověřit teoretický předpoklad pro využití nepárového t-testu. Pro obě proměnné jsou vykresleny grafy (můžeme též spočítat základní popisnou statistiku), na kterých můžeme posoudit normalitu a homogenitu rozptylu, kromě okometrického pohledu můžeme pro ověření normality použít testy normality, pro ověření homogenity rozptylu pak F-test
- Pokud platí všechny předpoklady Two sample nepárového t-testu, můžeme spočítat testovou charakteristiku, výsledné t je 2,43 s 52 stupni volnosti, podle tabulek je  $t_{0,975(52)} = 2,01$ , tedy  $t > t_{0,975(52)}$  a nulovou hypotézu můžeme zamítnout, skutečná pravděpodobnost je pak 0,018. Rozdíl mezi skupinami je 1,59 kg ve prospěch skupiny s lepší výživou.

$$t = \frac{\text{Rozdíl} - \text{průměr}}{SE(\text{rozdílu})} = \frac{\bar{x}_1 - \bar{x}_2}{\sqrt{s^2 \left( \frac{1}{n_1} + \frac{1}{n_2} \right)}} \quad s^2 = \frac{(n_1 - 1)s_1^2 + (n_2 - 1)s_2^2}{n_1 + n_2 - 2} \quad \nu = n_1 + n_2 - 2$$

- Pro rozdíl mezi oběma soubory jsou spočítány 95% konfidenční intervaly jako  $1,59 \pm 2,01 \cdot (0,655)$  kg, což odpovídá rozsahu 0,28 až 2,91 kg. To, že konfidenční interval nezahrnuje 0 je dalším potvrzením, že mezi skupinami je významný rozdíl – jde o další způsob testování významnosti rozdílů mezi skupinami dat – nulovou hypotézu o tom, že rozdíl průměrů dvou skupin dat je roven nějaké hodnotě zamítáme v případě, kdy 95% konfidenční interval rozdílu nezahrnuje tuto hodnotu (v tomto případě 0).

$$(\bar{x}_1 - \bar{x}_2) \pm t_{0,975} SE(\bar{x}_1 - \bar{x}_2) = (\bar{x}_1 - \bar{x}_2) \pm t_{0,975} \sqrt{s^2 \left( \frac{1}{n_1} + \frac{1}{n_2} \right)}$$

# Neparametrické alternativy nepárového t-testu



X1	X2	ALL	Rank ALL	X1 rank	X2 rank
27	25	25	5	6	5
35	29	29	7,5	11	7,5
38	31	31	9	13	9
37	23	23	4	12	4
39	18	18	2	14	2
29	17	17	1	7,5	1
41	32	32	10	15	10
	19	19	3		3
		27	6		
		35	11		
		38	13		
		37	12		
		39	14		
		29	7,5		
		41	15		

## Mann Whitney U-test

- Stejně jako řada jiných neparametrických testů počítá i tento test s pořadím dat v souborech namísto s originálními daty. Jde o neparametrickou obdobu nepárového t-testu a z těchto neparametrických testů má nejvyšší sílu testu (95% párového t-testu).
- V případě Mann-Whitney testu jsou nejprve čísla obou souborů sloučena a je vytvořeno jejich pořadí v tomto sloučeném souboru, pak jsou hodnoty vráceny do původních souborů a nadále se pracuje již jen s jejich pořadím.
- Pro oba soubory je tedy vytvořen součet pořadí a menší z obou součtů je porovnán s kritickou hodnotou testu, pokud je tato hodnota menší než kritická hodnota testu, zamítáme nulovou hypotézu shody distribučních funkcí obou skupin.
- Podobným způsobem je počítán i **Wilcoxon rank sum test** (pozor, existuje ještě Wilcoxonův párový test!!!)

# Mann – Whitney U test - příklad



- 17 štěňat bylo trénováno v chození na záchod metodou pozitivního posilování (pochvala, když jde na záchod venku) nebo negativního (trest, když jde na záchod doma). Jako parametr bylo měřeno, za kolik dní je štěně vycvičeno.
- nulová hypotéza je, že není rozdíl v metodách tréninku, tedy, že oběma metodami je štěně vycvičeno za stejnou dobu.
- po srovnání rozložení + malý počet hodnot je vhodné použít neparametrický test
- je vytvořeno pořadí sloučených hodnot
- pořadí hodnot v jednotlivých skupinách dat je sečteno a menší ze součtů je použit pro srovnání s kritickou hodnotou testu
- výsledkem testu je  $p < \alpha$ , nulovou hypotézu tedy zamítáme a výsledkem testu je, že pozitivní působení při výcviku štěňat dává lepší výsledky

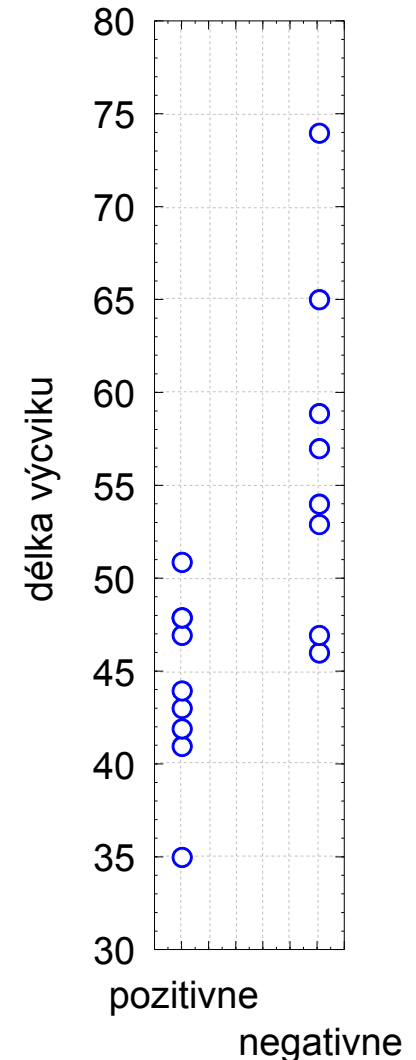

# Párové dvouvýběrové testy – předpoklady

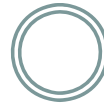

- Skupiny dat jsou spojeny přes objekt měření, příkladem může být měření parametrů pacienta před léčbou a po léčbě (nemusí jít přímo o stejný objekt, dalším příkladem mohou být např. krysy ze stejné linie).
- Oba soubory musí mít shodný počet hodnot, protože všechna měření v jednom souboru musí být spárována s měřením v druhém souboru. Při vlastním výpočtu se potom počítá se změnou hodnot (diferencí) subjektů v obou souborech.
- Před párovým testem je vhodné ověřit si zda existuje vazba mezi oběma skupinami – vynesení do grafu, korelace.

## **Existuje několik možných designů experimentu, stručně lze sumarizovat:**

1. pokus je párový a jako párový se projeví
2. párové provedení pokusu – párově se neprojeví
  - možná párovost není
  - špatně provedený pokus – malé n, velká variabilita, špatný výběr jedinců
3. čekali jsme nezávislé a jsou
4. čekali jsem nezávislé a nejsou
  - vazba
  - náhoda

# Párový dvouvýběrový t-test



- Tento test nemá žádné předpoklady o rozložení vstupních dat, protože je počítán až na základě jejich diferencí.
- Tyto diference by měly být normálně rozloženy a otázkou v párovém t-testu je, zda se průměrná hodnota diferencí rovná nějakému číslu, typicky jde o srovnání s nulou jako důkaz neexistence změny mezi oběma spárovanými skupinami.
- V podstatě jde o one sample t-test, kde místo rozdílu průměru vzorku a cílové populace je uveden průměr diferencí a srovnávané číslo (0 v případě otázky, zda není rozdíl mezi vzorky).

- Pro srovnání s 0 (testovou statistikou je t rozložení): 
$$t = \frac{\bar{D}}{s} \sqrt{n} \quad \nu = n - 1$$

- Někdy je obtížné rozhodnout, zda jde nebo nejde o párové uspořádání, párový test by měl být použit pouze v případě, že můžeme potvrdit vazbu (korelace, vynesení do grafu), jedním z důvodů proč toto ověřovat je fakt, že v případě párového t-testu není nutné brát ohled na variabilitu původních dvou souborů, tento předpoklad však platí pouze v případě vazby mezi proměnnými. Výpočet obou typů testů se vlastně liší v použité s, jednou jde o s diferencí, v druhém případě o složený odhad rozptylu obou souborů.

- Zda je párové uspořádání efektivnější lze určit na základě:

- Síly vazby
- Je-li  $s_D$  výrazně menší než  $s_{x_1-x_2}$

- Závislost je možné rozepsat pomocí vzorce: 
$$s_D^2 \cong \sigma_{x_1}^2 + \sigma_{x_2}^2 - 2Cov(x_1; x_2)$$

- v případě  $Cov=0$ , tedy v případě neexistence vazby pak  $s_D^2$  odpovídá součtu původních rozptylů, tedy přibližně  $S_{x_1-x_2}$ .

# Párový dvouvýběrový t-test – příklad



Byl prováděn pokus s dietou 11 diabetických psů, každý pes byl vystaven dvěma dietám s odlišným typem sacharidů (snadno vstřebatelné X pozvolna se rozkládající na glukózu), hodnoty krevní glukózy v průběhu jednotlivých diet mají být srovnány pro zjištění vlivu diety na hladinu krevní glukózy. Protože každý pes absolvoval obě diety, jde o párové uspořádání, kdy výsledky hodnoty v obou pokusech jsou spojeny přes pokusné zvíře.

1. Nulová hypotéza zní, že skutečný průměrný rozdíl mezi oběma dietami je 0, alternativní hypotéza zní, že to není 0.
2. Pro každého psa je spočítán rozdíl mezi jeho hladinou glukózy při obou dietách a měly by být ověřeny předpoklady pro one sample t-test – tedy alespoň přibližně normální rozložení.
3. Je spočítána testová charakteristika, výpočet vlastně probíhá jako one-sample t-test, kde je zjišťována významnost průměru diferencí obou souborů jako rozdíl mezi touto hodnotou a nulou (nula je hodnota, kterou by průměrná diference měla nabývat, pokud platí nulová hypotéza).  $T=4.37$  s 10 stupni volnosti, skutečná hodnota  $p=0,0014$  a tedy na hladině  $p=0,05$  můžeme nulovou hypotézu zamítnout

$$t = \frac{\text{rozdíl}_\text{průměru}_\text{vzorku}_\text{a}_\text{populace}}{SE(\text{průměru})} = \frac{\bar{x} - \mu}{\frac{s}{\sqrt{n}}} = \frac{\bar{x} - \mu}{s} \sqrt{n}$$

4. Závěrem můžeme říci, že nulová hypotéza neexistence rozdílu mezi oběma dietami byla zamítnuta, což znamená, že high-fibre dieta má významný vliv na snížení hladiny krevní glukózy.

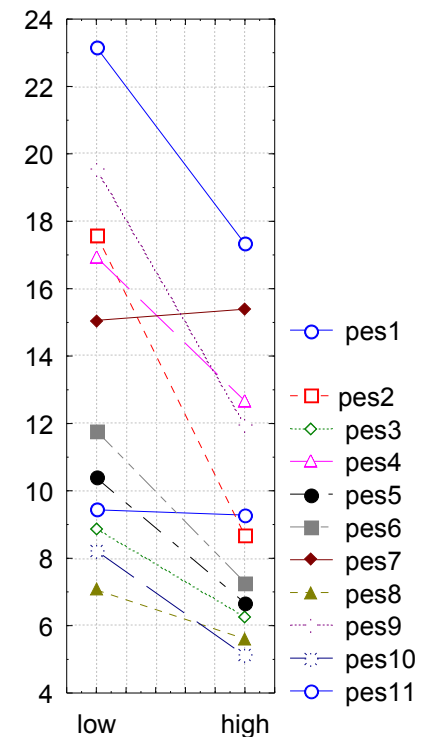



# Neparametrická obdoba párového t-testu



## Wilcoxon test

- Jsou vytvořeny difference mezi soubory, je vytvořeno jejich pořadí bez ohledu na znaménko a poté je sečteno pořadí kladných a pořadí záporných rozdílů. Menší z těchto dvou hodnot je srovnána s kritickou hodnotou testu a pokud je menší než kritická hodnota testu, pak zamítáme hypotézu shody obou souborů hodnot. Pro test existuje aproximace na normální rozložení, ale pouze pro velká  $n > 25$ .

$$t = \frac{\text{Menší\_suma\_diferencí} - \frac{n(n+1)}{4}}{\sqrt{\frac{n(n+1)(2n+1)}{24}}}$$

Před zásahem	Po zásahu	Změna	Absolutní pořadí
6	2	4	10
2,5	3	-0,5	1,5
6,3	5	1,3	6
8,1	9	-0,9	5
1,5	2	-0,5	1,5
3,4	4	-0,6	3
2,5	1	1,5	8
1,11	2	0,89	4
2,6	4	-1,4	7
1	3	-2	9

# Wilcoxonův test – příklad I



člověk	A	B	diference	pořadí
1	142	138	4	4,5
2	140	136	4	4,5
3	144	147	-3	3
4	144	139	5	7
5	142	143	-1	1
6	146	141	5	7
7	149	143	6	9,5
8	150	145	5	7
9	142	136	6	9,5
10	148	146	2	2

A.....parametr krve před podáním léku

B.....parametr krve po podání léku

$W_+$  .....  $\Sigma$  pořadí kladných rozdílů = 51

$W_-$  ..... = 4

$$W = \min(W_+; W_-) = 4$$

počet párů =  $n = 10$

Pokud je  $W$  menší než kritická hodnota testu, pak zamítáme hypotézu shody distribučních funkcí obou skupin.

# Wilcoxonův test – příklad II



Byla testována nová dieta pro laboratorní krysy, při pokusu byl zjišťován její vliv na různých liniích krysy, bylo proto zvoleno párové uspořádání kdy krysy v obou dietách jsou spojeny přes svoji linii, tj. na začátku byly dvojice krysy stejné linie, jedna z nich byla náhodně přiřazena k dietě, druhá z dvojice pak do druhé diety.

1. nulová hypotéza je, že váha krysy není ovlivněna použitou dietou, alternativní, že ovlivnění dietou existuje
2. spočítáme diference – tyto diference jsou nenormální a proto je vhodné využít neparametrický test
3. Spočítáme sumu pořadí kladných a záporných diferencí, zde je menší suma záporných diferencí – 31
4. výsledkem výpočtu je  $p > 0,05$  a tedy nemáme dostatečné důkazy pro zamítnutí nulové hypotézy, nelze říci, že by nová dieta byla efektivnější než stará
5. pro doplnění výsledků je vhodné zjistit také skutečnou velikost rozdílu hmotností ve skupinách, např. ve formě mediánu

# Znaménkový test – příklad I



## Párově uspořádaný experiment pro nominální data

### I. Dva preparáty, každý na 1/2 listu

- sledovaná veličina: počet skvrn (hodnoceno pouze jako rozdíl)

	Počet skvrn									
A	V	V	M	V	V	M	M	V	V	V
B	M	M	V	M	M	V	V	M	M	M

V = větší, M = menší

n = 10 listů s rozdílnými výsledky

jev → A je větší: +  $n_+ = 7$

jev → B je menší: -  $n_- = 3$

$$\min(n_+, n_-) = 3$$

### II. dvě protilátky z různých zdrojů (A;B)

- aplikované na vzorek s antigenem

n = 10

A	+	+	-	+	-	+	-	+	+	-
B	-	-	+	-	+	+	-	-	+	-

n – nenulových rozdílů: 6 → A:  $n_+ = 4$

→ A:  $n_- = 2$

$$\min(n_+, n_-) = 2$$

# Znaménkový test – příklady II



- Na konferenci veterinářů bylo předneseno, že průměrný čas konzultace je 12 minut. Následovala debata, zda je lepší použít medián nebo průměr. Jeden z nich se rozhodl ověřit teorii, že průměrná konzultace trvá 12 minut na vlastní praxi a zaznamenal si trvání svých 43 konzultací. K otestování hypotézy, že podíl konzultací kratších a delších než 12 minut použil znaménkový test.

Délka konzultace	Počet
<12	22
12	6
>12	15
Celkem	43

Další výpočet probíhá obdobně jako v případě klasického znaménkového testu na diferencích dvou skupin dat.

# Dvouvýběrové testy: schéma analýzy

## Nezávislé uspořádání

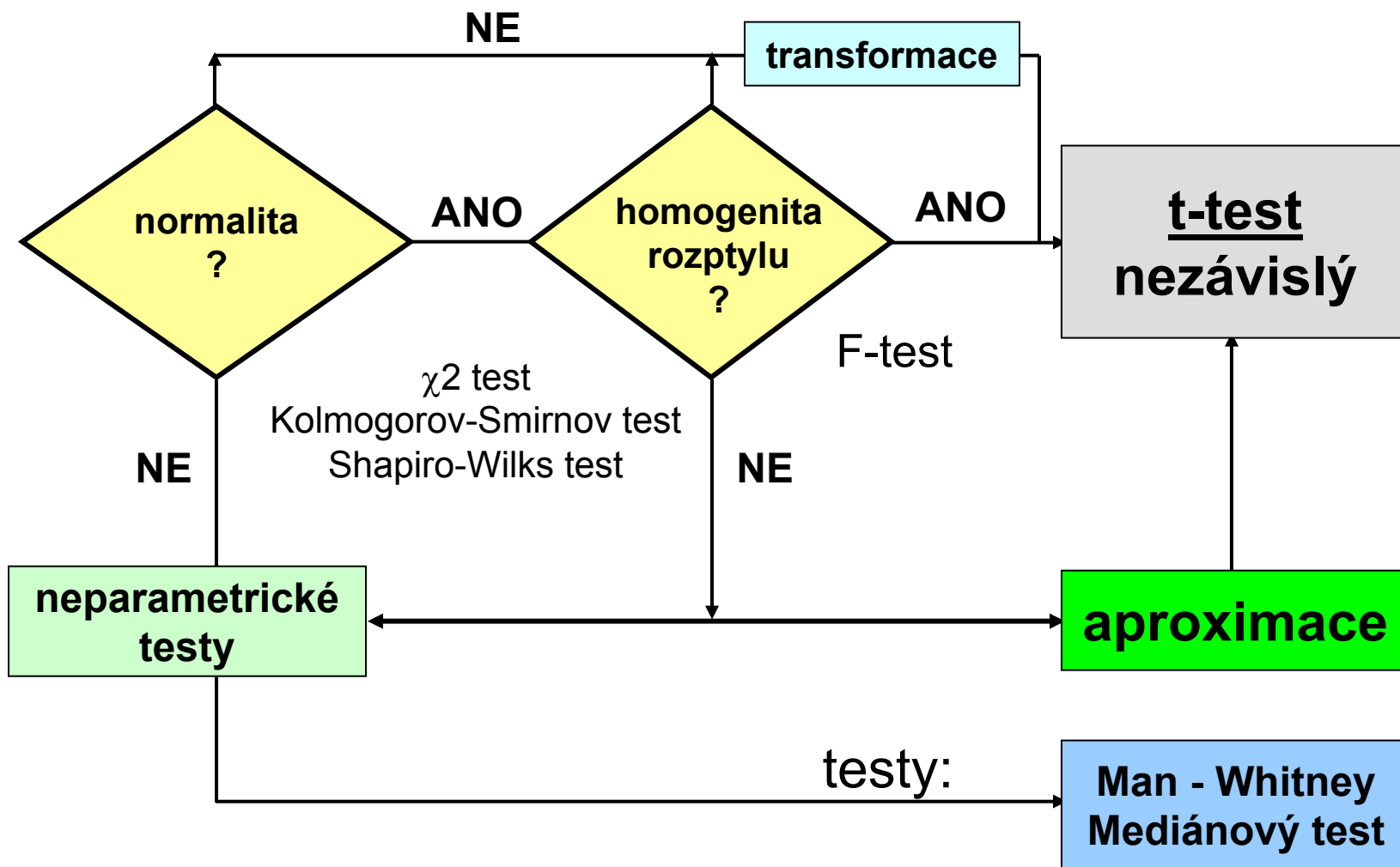

# Dvouvýběrové testy: schéma analýzy

## Párové uspořádání

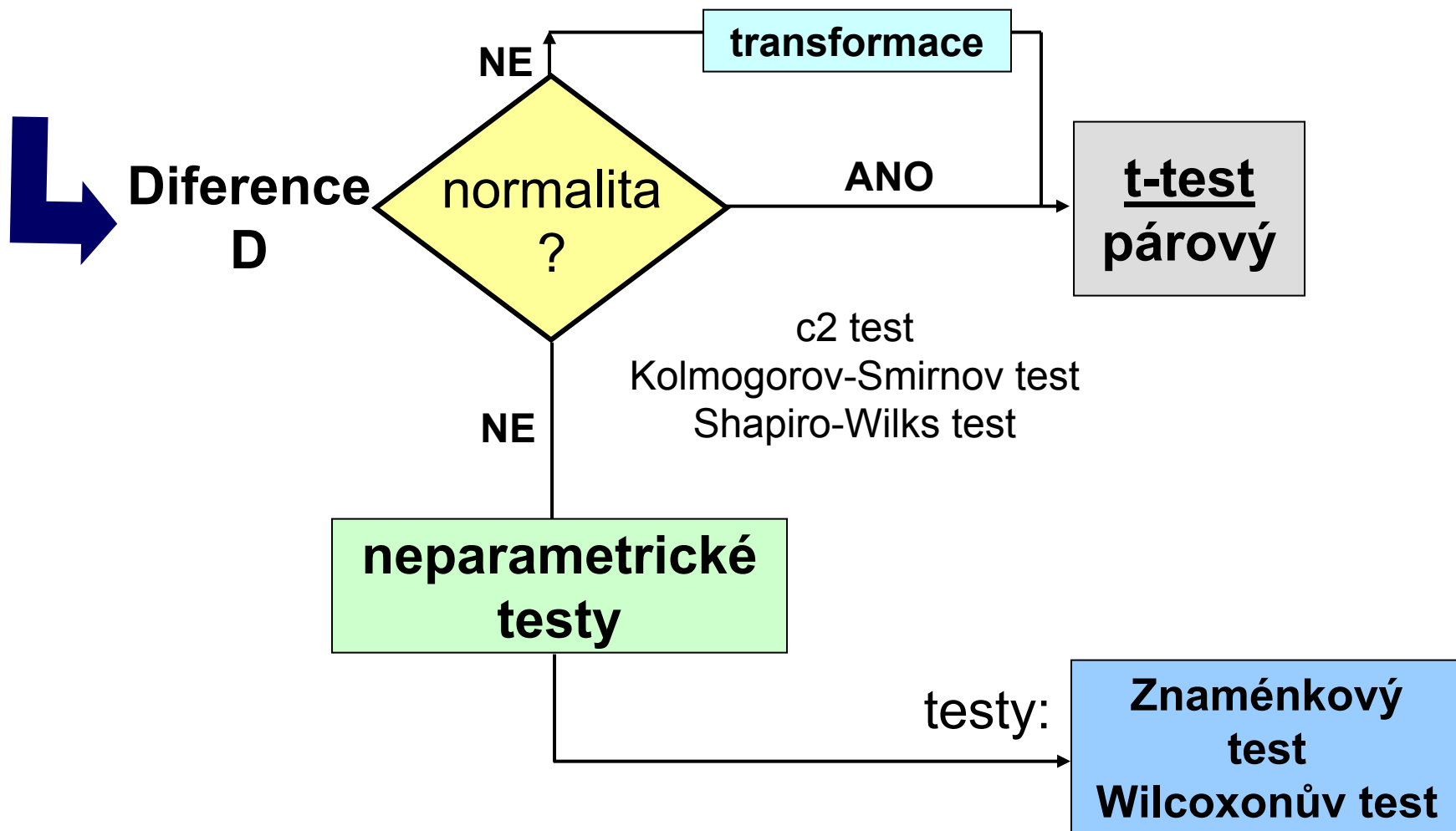

# XII. Binomické rozložení



**Popis binomického rozložení**  
**Testování hypotéz binomicky rozložených dat**



# Anotace



- Kromě spojitých dat se setkáváme také s daty kategoriálními, jejichž nejjednodušším případem jsou data binární. Binární data jsou popsána binomickým rozložením, od chování binomického rozložení je odvozena popisná statistika binárních dat (procento výskytu jevu), její interval spolehlivosti a binomické testy pro srovnání procentuálního výskytů jevů v různých skupinách.

# Alternativní rozložení



$$\Pi(x) = \Pi \text{ pro } X = 1$$

$$\Pi(x) = 1 - \Pi \text{ pro } X = 0$$

$$\Pi(x) = 0 \text{ jinak}$$



$X = 1 \dots\dots\text{jev}$

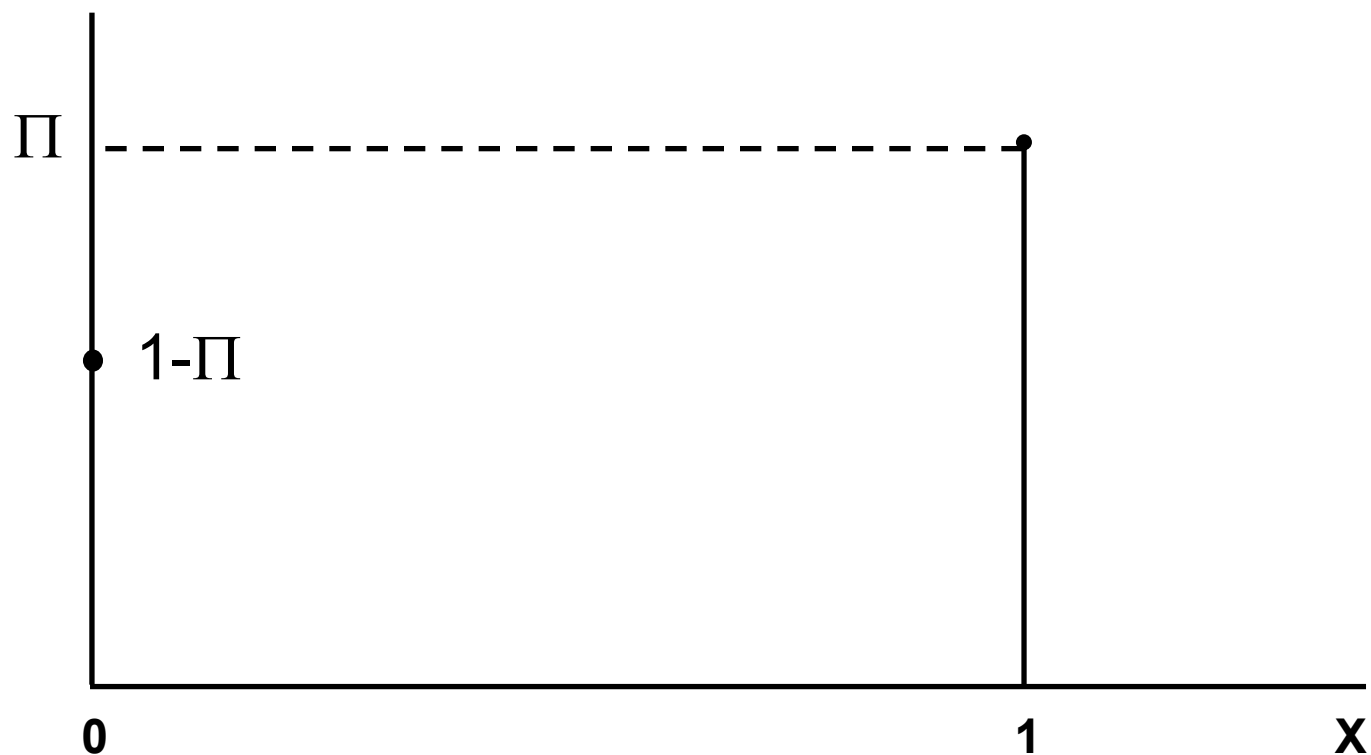

# Binomické rozložení



$X$  ..... celkový počet nastání jevu v  $n$  nezávislých pokusech

$$E(x) = n \cdot \Pi$$

$$D(x) = n \cdot \Pi (1 - \Pi)$$

$\Pi \sim p$   **jediný parametr distribuce určuje tvar distribuce**

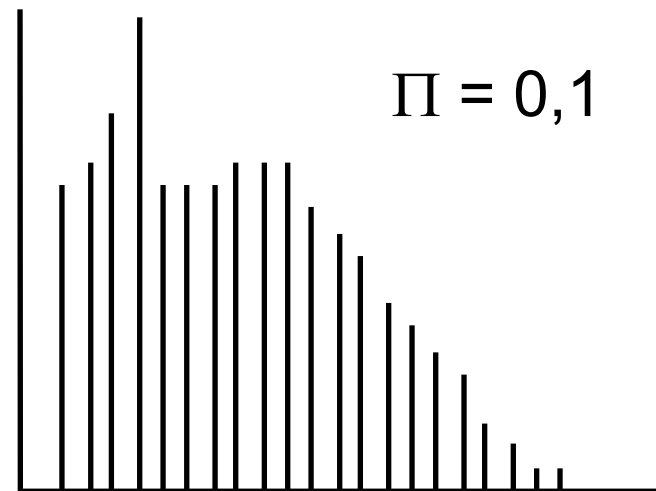
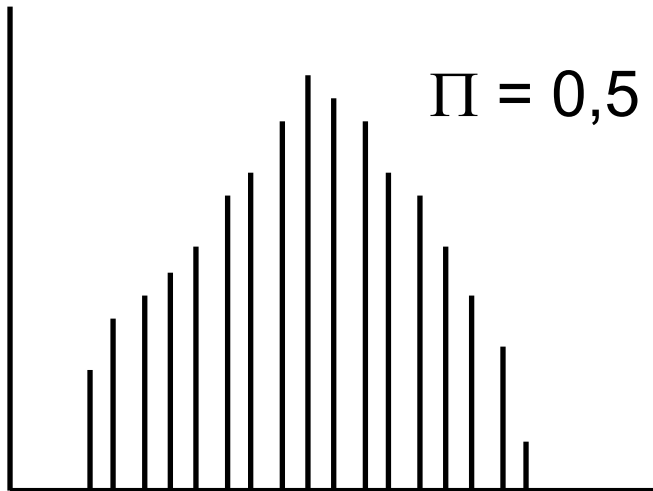

# Binomické rozložení jako model pro zkoumání výskytu sledovaného jevu



**n** ..... počet nezávislých opakování (dotazů)

**X** ..... počet lidí s jistým symptomem

**r** znamená celkový počet nastání jevu v **n** nezávislých experimentech

**r** : 0 ..... n

**p** ~  $\pi$  .. jediný parametr binomického rozložení

**p** .... relativní četnost nastání jevu

**p** ..... určuje tvar distribuce

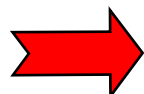

$$p = \frac{r}{n}$$

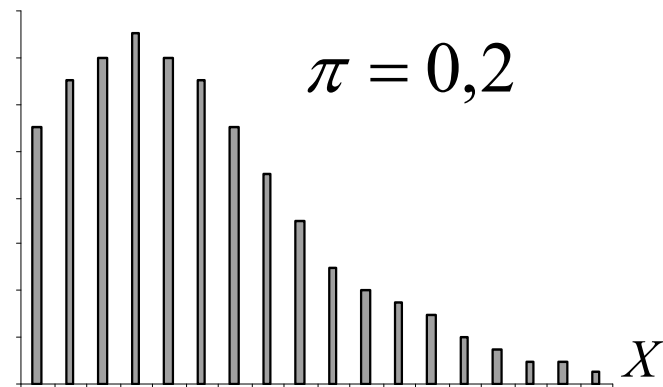
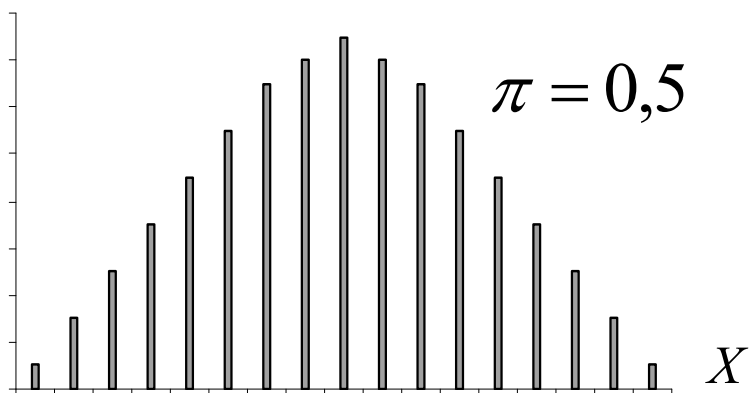

**Binomická proměnná X**

# Binomické rozložení jako model



**Jev:** narození chlapce  $\Pi = 0,5$   
**n :** rodina s 5 dětmi  
**r:** 0,1,2,3,4,5 chlapců

$$P(r) = \binom{n}{r} \cdot p^r \cdot (1-p)^{(n-r)} = \frac{n!}{r!(n-r)!} \cdot p^r \cdot q^{(n-r)}$$

$$r = 0: \frac{5!}{(0! 5!)} \cdot (0,5)^0 \cdot (0,5)^5 = 0,031$$

$$r = 1: \frac{5!}{(1! 4!)} \cdot (0,5)^1 \cdot (0,5)^4 = 0,15625$$

$$r = 2: P(r) = 0,3125$$

$$r = 3: P(r) = 0,3125$$

$$r = 4: P(r) = 0,15625$$

$$r = 5: P(r) = 0,031$$

**X: Binomická proměnná**

**Střed rozložení:**

**Rozptyl:**  $E(x) = n \cdot p$

$$D(x) = n \cdot p \cdot (1 - p)$$

**Příklad: n = 100 respondentů  
r = 20 má symptom**

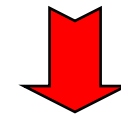

$$E(x) = n \cdot p = 20$$

**je střed rozložení  
a nejpravděpodobnější  
hodnota**

# Binomické rozložení jako model

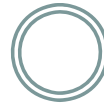

$$P(X = r) = \frac{n!}{r!(n-r)!} \cdot p^r \cdot q^{(n-r)} \quad q = 1 - p$$

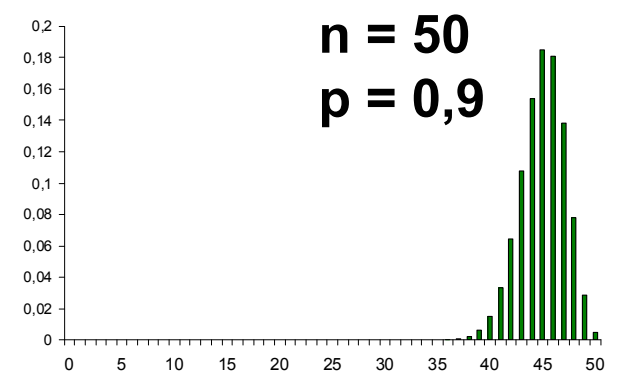
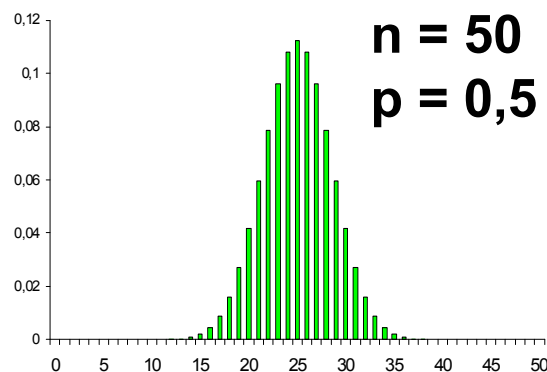
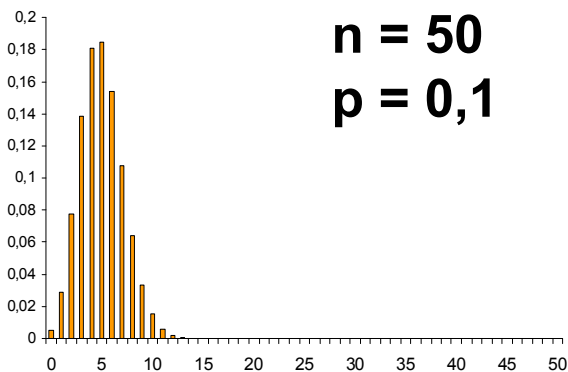
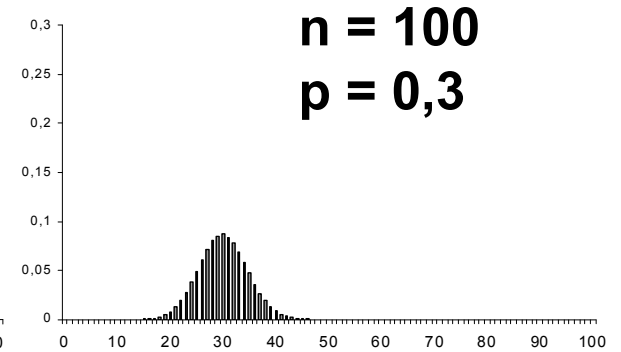
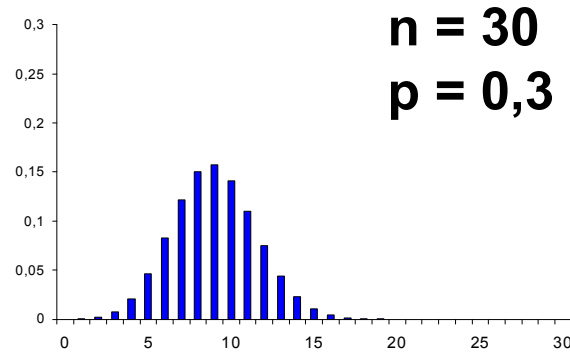
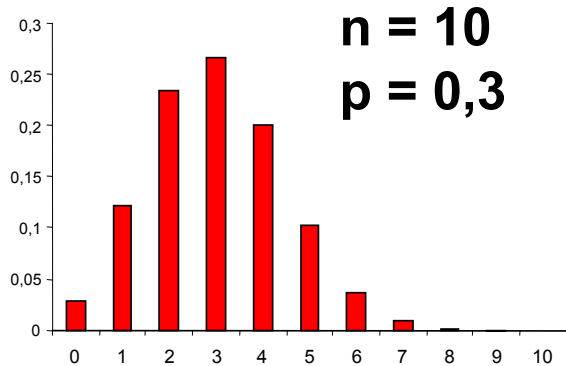

# Aplikace binomického rozložení

Výskyt krevní skupiny B v určité populaci:  $p = 0,08$

		<i>Number in blood group B</i>	<i>Probability</i>
B	B	2	0,0064
not B	B	1	0,0736
B	not B	1	0,0736
not B	not B	0	0,8464

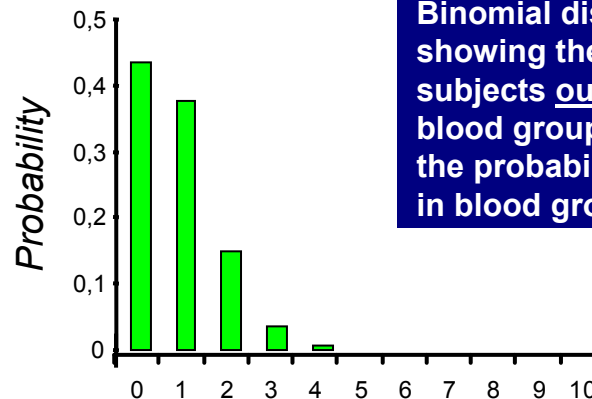

Binomial distribution showing the number of subjects out of ten in blood group B based on the probability of being in blood group B of 0,08.

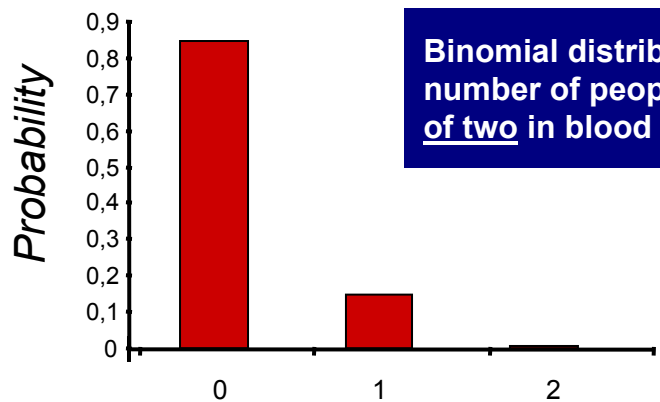

Binomial distribution of number of people out of two in blood group B

Number: blood group B in 2 cases

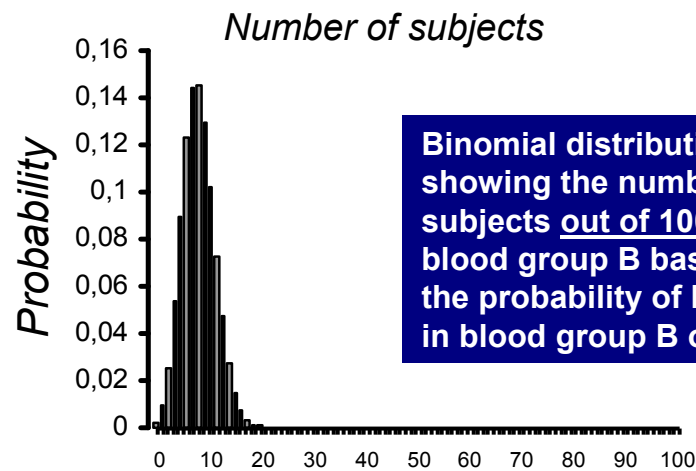

Binomial distribution showing the number of subjects out of 100 in blood group B based on the probability of being in blood group B of 0,08.

Number of subjects

# Aplikace binomického rozložení

*Populace: 60% jedinců má zvýšenou hladinu cholesterolu*

*Výběr: 5 lidí*

## I. Kolik lidí má ve výběru vyšší hladinu cholesterolu ?

$$n \cdot p = 5 \cdot 0,6 = 3 \text{ lidé} \quad \sim E(x)$$

$$n \cdot p (1-p) = 1,2 \quad \sim D(x)$$

II. Jaká je P, že právě 3 lidé budou mít vyšší hladinu cholesterolu ? ~ Tzn. Výběr přesně odpovídá dané populaci ?

$$P(3) = ? \quad P_{(3)} = \frac{5!}{3!(5-3)!} \cdot (0,6)^3 \cdot (0,4)^2 = 0,346$$

$$P(3) = 35\%$$

Jaká je P, že většina jedinců (tedy minimálně 3) má vyšší hladinu cholesterolu ? ~ Tzn. výběr alespoň obecně odpovídá zkoumané populaci ?

$$P(X > 3) = P(3) + P(4) + P(5) = 0,346 + 0,259 + 0,078 = 68 \%$$

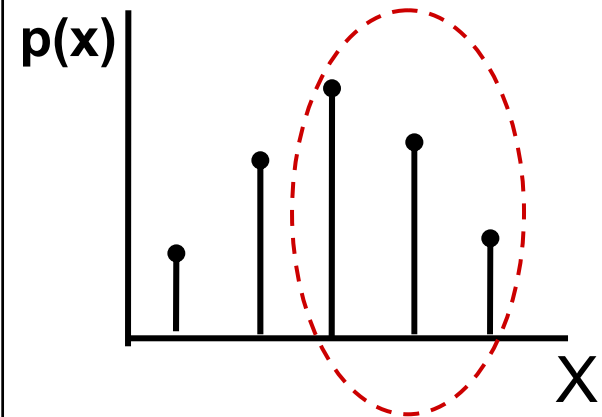



# Odhad parametru $\Pi$ binomického rozložení

*Při vícenásobném odhadu se parametr  $\Pi$  chová jako normálně rozložen*

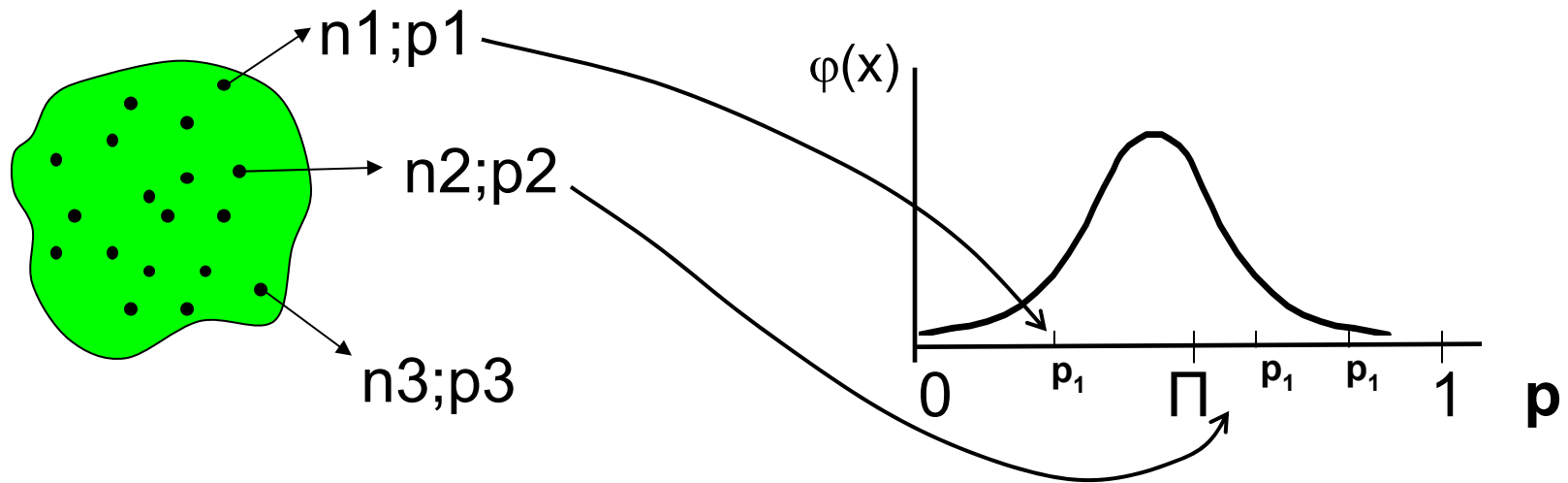

U malých nebo velkých hodnot  $p$  ( $\Pi$ ) je však předpoklad normality omezen

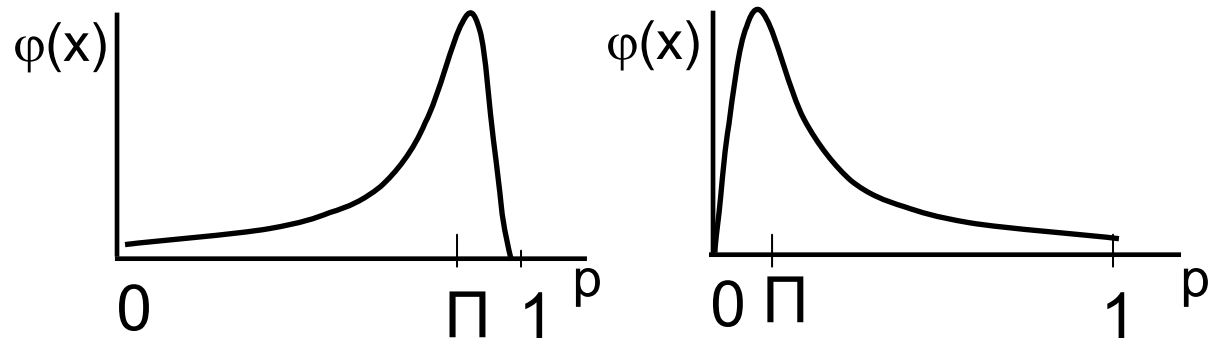

# Odhad parametru $\Pi$ binomického rozložení



$$\pi \approx \hat{p}; \quad \hat{p} = r/n$$

1) Bodový

$$\hat{p}; \quad s_{\hat{p}}^2 = \frac{\hat{p}(1-\hat{p})}{n-1}$$

2) Intervalový – aproximace

$$\hat{p} - Z_{1-\alpha/2} \cdot \sqrt{\frac{\hat{p}(1-\hat{p})}{n-1}} \leq \pi \leq \hat{p} + Z_{1-\alpha/2} \cdot \sqrt{\frac{\hat{p}(1-\hat{p})}{n-1}}$$

$$\pi : \hat{p} \pm Z_{1-\alpha/2} \cdot \sqrt{\frac{p(1-p)}{n-1}}$$

# Odhad parametru $\pi$ binomického rozložení: příklad I



**X: % jedinců s daným znakem**

**n = 100 jedinců**

**r = 60;  $\hat{p} = 0,6$**

**$s_{\hat{p}} = 0,049$**

**Interval spolehlivosti : 95 %**

**$Z_{0,975} = 1,96$**

$$0,6 - 1,96 \cdot 0,049 \leq \pi \leq 0,6 + 1,96 \cdot 0,049$$

$$0,504 \leq \pi \leq 0,697$$



$$P(0,504 \leq \pi \leq 0,697) \geq 0,95$$

# Odhad parametru $\pi$ binomického rozložení

## *Intervalový odhad bez aproximací na normální rozložení*

$$L_1 = \frac{r}{r + (n - r + 1) \cdot F_{\alpha/2}^{(v_1; v_2)}}$$



spodní limit intervalu

$$v_1 = 2(n - r + 1); \quad v_2 = 2r$$

$$L_2 = \frac{(r + 1) \cdot F_{\alpha/2}^{(v'_1; v'_2)}}{n - r + (r + 1) \cdot F_{\alpha/2}^{(v'_1; v'_2)}}$$



horní limit intervalu

$$v'_1 = 2(r + 1) = v_2 + 2$$

$$v'_2 = 2(n - r) = v_1 - 2$$

$$P(L_1 \leq \pi \leq L_2) \geq 1 - \alpha$$

# Odhad parametru $\Pi$ binomického rozložení: příklad II



Náhodný vzorek  $n = 200$  jedinců.

Zjištěno pouze  $r = 4$  jedinci bez určitého znaku.

$$\hat{p} = \frac{4}{200} = \underline{\underline{0,02}}$$

95% interval spolehlivosti = ?

## Spodní hranice

$$v_1 = 2(n - r + 1) = 2(200 - 4 + 1) = 394$$

$$v_2 = 2r = 2 \cdot 4 = 8$$

$$F_{1-\alpha/2}^{(394;8)} = \underline{\underline{3,67}}$$

$$L_1 = \frac{4}{4 + (200 - 4 + 1) \cdot 3,67} = \underline{\underline{0,0055}}$$

## Horní hranice

$$v'_1 = 2(r + 1) = 10$$

$$v'_2 = 2(n - r) = 2(200 - 4) = 392$$

$$F_{1-\alpha/2}^{(10;392)} = \underline{\underline{2,08}}$$

$$L_2 = \frac{(4 + 1) \cdot 2,08}{200 - 4 + (4 + 1) \cdot 2,08} = \underline{\underline{0,051}}$$

# Binomické rozložení v datech: vizualizace

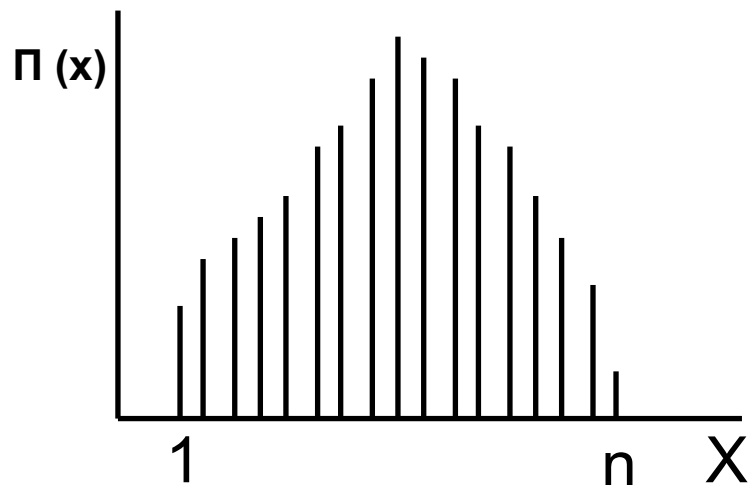

Pravděpodobnost výskytu hodnot  $X$

$n$  opakování      jev ANO  
jev NE

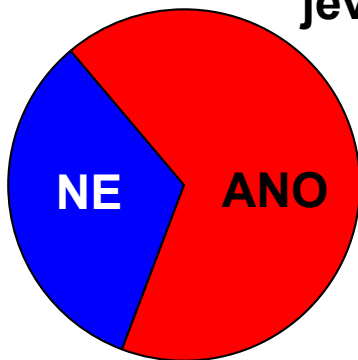

Binární podstata původních hodnot

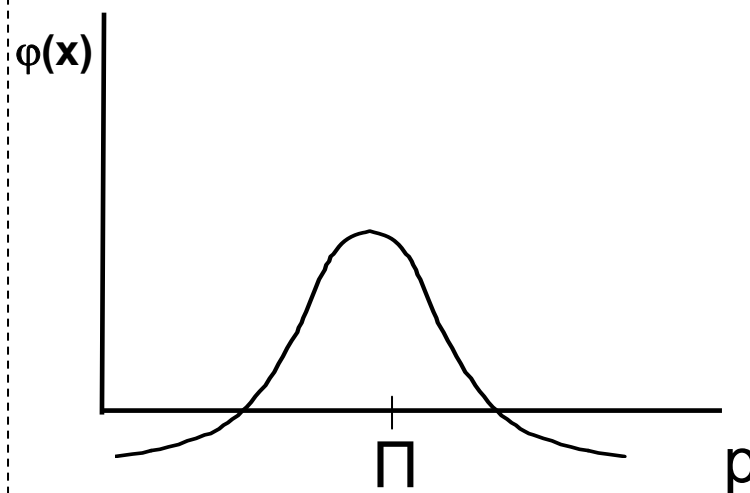

Modelové rozložení odhadovaného parametru

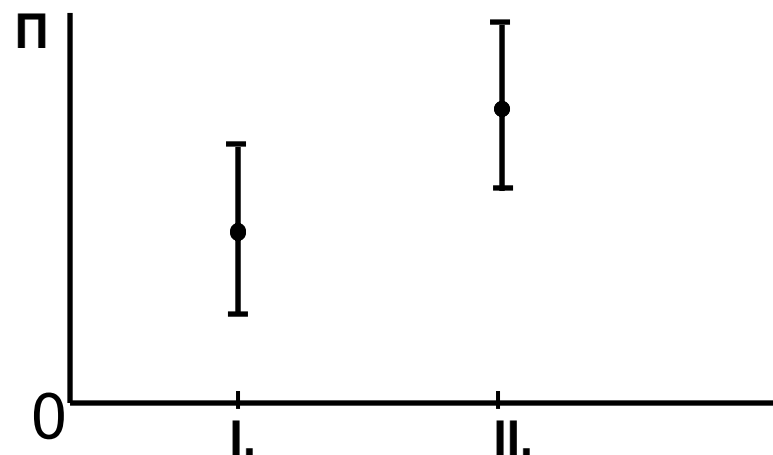

Interval spolehlivosti pro  $\Pi$

# Statistické testování binomických dat



I.

Liší se odhad  $\underline{p}$  od předpokládané hodnoty  $P$  ?

II.

Liší se dva nebo více odhadů  $\underline{p}$  ?

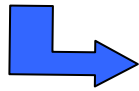

- závislé odhady -

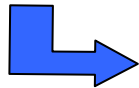

- nezávislé odhady -

III.

Je výskyt kategorií dvou jevů nezávislý ?

IV.

Hodnocení relativního rizika z výskytu určitého jevu v rámci skupiny lidí

# Jednovýběrový binomický test

$H_0$	$H_A$	Testová statistika	Interval spolehlivosti
$p \neq \Pi$	$p > \Pi$	$z$	$z > z_{1-\alpha}$
$p \neq \Pi$	$p < \Pi$	$z$	$z < z_{\alpha}$
$p = \Pi$	$p \neq \Pi$	$z$	$1/2z > z_{1-\alpha/2}$

$$Z = \frac{n \cdot \hat{p} - n \cdot \pi}{\sqrt{n \cdot \hat{p}(1 - \hat{p})}} \approx \frac{|n \cdot \hat{p} - n \cdot \pi| - 0,5}{\sqrt{n \cdot \hat{p}(1 - \hat{p})}}$$

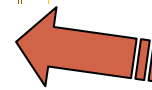

Korekce na  
kontinuitu

$H_0$	$H_A$	Testová statistika	Interval spolehlivosti
$p \neq \Pi$	$p > \Pi$	$L_1 = \frac{(r + 1) F_{\alpha, v_1', v_2'}}{n - r + (r + 1) F_{\alpha, v_1', v_2'}}$	$p = r / n > L_1$
$p \neq \Pi$	$p < \Pi$	$L_2 = \frac{r}{r + (n - r + 1) F_{\alpha, v_1', v_2'}}$	$p < L_2$
$p = \Pi$	$p \neq \Pi$	$L_1; L_2 (F_{\alpha/2}; F_{1-\alpha/2})$	$p < L_2 \vee p > L_1$



# Test $\pi ? p$



- ✓ Stromy s pozmeněným tvarem koruny  
n = 9 000 jedinců  
r = 2 250 změněných jedinců

?

**Jak je pravděpodobná změna u až 1/3 jedinců?**

?

$$Z = \frac{n \cdot p - n \cdot \pi}{\sqrt{p(1-p) \cdot n}} = \frac{2250 - 3000}{\sqrt{0,25 \cdot 0,75 \cdot 9000}} = \underline{\underline{-18,26}}$$

$$\alpha = 5 \% ; Z_{1-\alpha/2} = 1,96 ; Z_{1-\alpha} = 1,645$$

$Z > Z_{1-\alpha/2}$  .....zamítáme  $H_0: p < 0,01$

**95 % Interval spolehlivosti ... p: (0,241; 0,258)**

# Test $\pi ? p$

## Příklad testu bez aproximace na normální rozložení

- ✓ 12 jedinců bylo zkoumáno pro výskyt určitého znaku, 10 jedinců znak nemělo
- ? Jak hodně se tento výsledek liší od výsledku 6 - 6: tedy od situace, kdy polovina jedinců znak má?

### a) Využití distribuční funkce

r	0	1	2	3	4	5	6	7	8	9	10	11	12
P(r)	0,0002 4	0,0029 3	0,0161 1	0,0537 1	0,1208 5	0,1933 5	0,2255 9	0,1933 6	0,1208 5	0,0537 1	0,0161 1	0,0029 3	0,0002 4

$$P(r \geq 10) = 0,01611 + 0,00393 + 0,00024 = 0,01928$$

**$H_0: p = 0,5$  je tedy značně nepravděpodobná**

b) Pozorované  $\hat{p} = \frac{10}{12} = 0,833$  překročilo horní limit 95 % intervalu spolehlivosti pro p:

$$p = 0,5 : L_2 = \frac{(6+1) \cdot 2,64}{12 - 6 + (6+1) \cdot 2,64} = \underline{\underline{0,755}}$$

# Dvouvýběrový binomický test ( $p_1 \neq p_2$ )



$$Z = \frac{|\hat{p}_1 - \hat{p}_2|}{\sqrt{\frac{\bar{p}(1 - \bar{p})}{n_1} + \frac{\bar{p}(1 - \bar{p})}{n_2}}}$$

$$\bar{p} = \frac{n_1 \cdot \bar{p}_1 + n_2 \cdot \bar{p}_2}{n_1 + n_2}$$

$$(\hat{p}_1 - \hat{p}_2) \pm Z_{(1-\alpha/2)} \cdot \sqrt{\frac{\bar{p}(1 - \bar{p})}{n_1} + \frac{\bar{p}(1 - \bar{p})}{n_2}}$$

# Dvouvýběrový binomický test ( $p_1 ? p_2$ )

*Tento příklad je ukázkou testování rozdílů mezi dvěma binomickými populacemi (tedy srovnání dvou odhadů parametru  $p$ ).*

Celkem 49 pokusných myší bylo použito k testování toxického preparátu během dvouměsíční kultivace. Následující tabulka obsahuje původní data zároveň s testem nulové hypotézy: Podíl přežívajících jedinců je u zasažené populace stejný.

	Alive	Dead	Total	Proportion alive	Proportion dead
Treated	15	9	24	$\hat{p}_1 = 0,625$	$\hat{q}_1 = 0,375$
Not Treated	10	15	25	$\hat{p}_2 = 0,400$	$\hat{q}_2 = 0,600$
Total	25	24	49	$\hat{p} = 0,510$	$\hat{q} = 0,490$

$$Z = \frac{0,625 - 0,400}{\sqrt{\frac{(0,510)(0,490)}{24} + \frac{(0,510)(0,490)}{25}}} = \frac{0,225}{\sqrt{0,010413 + 0,009996}} = 1,573$$

$$Z_{0,05(2)} = t_{0,05(2)} = 1,96$$

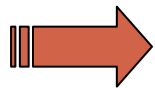

**Nezamítáme  $H_0$ :  $0,10 < P < 0,20$**

S korekcí na kontinuitu:

$$Z = \frac{\frac{15 - 0,5}{24} - \frac{10 + 0,5}{25}}{0,143} = \frac{0,604 - 0,420}{0,143} = 1,287$$

$$Z_{0,05(2)} = t_{0,05(2)} = 1,96$$

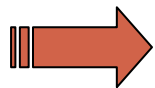

**Nezamítáme  $H_0$ :  $0,10 < P < 0,20$**

# Příklad I



a) Pravděpodobnost narození chlapce je asi 1/2. Máte zhodnotit výsledky průzkumu populace, která žije v silně poškozeném životním prostředí. Průzkum se týká 1000 náhodně vybraných rodin a zjištěný podíl narozených chlapců je 0.41.

Jaké jsou vaše závěry o této populaci?

Jak se váš odhad zpřesní, když použijete vzorek  $n = 10\ 000$  rodin při zachování odhadu  $p = 0.41$ ?

Použijeme jednovýběrový binomický test s nulovou hypotézou  $H_0: p = \pi$ , hladina významnosti  $\alpha = 0,05$

testová statistika  $Z = \frac{n \cdot \hat{p} - n \cdot \pi}{\sqrt{n \cdot \hat{p}(1 - \hat{p})}} = \frac{1000 \cdot 0,41 - 1000 \cdot 0,5}{\sqrt{1000 \cdot 0,41 \cdot 0,59}} = -5,79$  a příslušný kvantil  $Z_{1-\frac{\alpha}{2}} = Z_{0,975} = 1,96$

protože  $|Z| > Z_{0,975}$  nulovou hypotézu zamítáme. Chlapci se ve zkoumané populaci nerodí s pravděpodobností 0,5.

interval spolehlivosti  $\pi: \hat{p} \pm Z_{1-\frac{\alpha}{2}} \cdot \sqrt{\frac{p(1-p)}{n-1}} = 0,4 \pm Z_{0,975} \cdot 0,046 = 0,41 \pm 1,96 \cdot 0,016 = 0,41 \pm 0,03$

pokud použijeme  $n=10\ 000$ , bude int. spolehlivosti užší  $\pi: \hat{p} \pm Z_{1-\frac{\alpha}{2}} \cdot \sqrt{\frac{p(1-p)}{n-1}} = 0,41 \pm 1,96 \cdot 0,005 = 0,41 \pm 0,01$

b) Jaká je pravděpodobnost, že rodina se třemi dětmi bude mít 2 (3) chlapce?

Podrobně analyzujte problém a použijte obecného definičního vztahu pro binomické rozložení.

$$n = 3$$

$$r = 2$$

$p=0,5$  (stejná pravděpodobnost narození chlapce jako narození dívky)

$$P(r) = \binom{n}{r} \cdot p^r \cdot (1-p)^{(n-r)} = \frac{n!}{r!(n-r)!} \cdot p^r \cdot q^{(n-r)}$$

$$P(2) = \binom{3}{2} \cdot 0,5^2 \cdot 0,5^{(1)} = \frac{3!}{2!(1)!} \cdot 0,5^2 \cdot 0,5^{(1)} = 0,375$$

**pravděpodobnost narození 2 chlapců v rodině se třemi dětmi je 0,375**

$$r = 3 \text{ platí } P(3) = \binom{3}{3} \cdot 0,5^3 \cdot 0,5^0 = 1 \cdot 0,5^3 \cdot 0,5^0 = 0,125$$

**pravděpodobnost narození 3 chlapců v rodině se třemi dětmi je 0,125**

# Příklad II



Předpokládá se, že lidé trpící určitou krevní chorobou mají abnormální jeden z chromozómů. S cílem odhadnout podíl takto postižených chromozómů bylo studováno 5 buněk od každého ze 120 pacientů a byl zjišťován počet buněk s postiženým chromozómem (tento počet = sledovaný jev =  $r$ ). Výsledky jsou uvedeny v následující tabulce. Odhadněte podíl postižených chromozómů u populace nemocných lidí.

r(četnost jevu)	0	1	2	3	4	5	celkem
f(poč. pacientů)	6	31	42	29	10	2	120

Pro odhad  $p$  se používá vztah 
$$\hat{p} = \frac{\sum_{i=1}^k f_i X_i}{\sum_{i=1}^k f_i} / n$$

$X_i$	$f_i$	$X_i f_i$
0	6	0
1	31	31
2	42	84
3	29	87
4	10	40
5	2	10

$$\sum_{i=1}^k f_i X_i = 252$$

$$\sum_{i=1}^k f_i = 120$$

$$n = 5$$



$$\hat{p} = \frac{252/120}{5} = 0,42$$

pravděpodobnost výskytu postiženého chromozómu

# XIII. Kontingenční tabulky



**Test dobré shody**  
**Fisherův přesný test**  
**McNemar test**  
**Odds ratio a relativní riziko**

# Anotace



- Analýza kontingenčních tabulek umožňuje analyzovat vazbu mezi dvěma kategoriálními proměnnými. Základním způsobem testování je tzv. chi-square test, který srovnává pozorované četnosti kombinací kategorií oproti očekávaným četnostem, které vychází z teoretické situace, kdy je vztah mezi proměnnými náhodný.
- Test dobré shody je využíván také pro srovnání pozorovaných četností proti očekávaným četnostem daným určitým pravidlem (typickým příkladem je Hardy-Weinbergova rovnováha v genetice)
- Specifickým typem výstupů odvozených z kontingenčních tabulek jsou tzv. odds ratio a relativní rizika, využívaná často v medicíně pro identifikaci a popis rizikových skupin pacientů.



# Test dobré shody - základní teorie

## Binomické jevy (1/0)

$$\chi^2_{(1)} = \frac{\left[ \begin{array}{c} \text{pozorovaná} \\ \text{četnost} \end{array} - \begin{array}{c} \text{očekávaná} \\ \text{četnost} \end{array} \right]^2}{\underbrace{\text{očekávaná četnost}}_{\text{I. jev 1}}} + \frac{\left[ \begin{array}{c} \text{pozorovaná} \\ \text{četnost} \end{array} - \begin{array}{c} \text{očekávaná} \\ \text{četnost} \end{array} \right]^2}{\underbrace{\text{očekávaná četnost}}_{\text{II. jev 2}}}$$

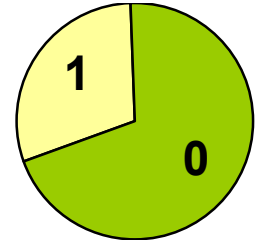

### Příklad



10 000 lidí hází mincí  $\rightarrow$  rub: 4 000 případů (R)  
líc: 6 000 případů (L)



Lze výsledek považovat za statisticky významně odlišný (nebo neodlišný) od očekávaného poměru R : L = 1 : 1 ?

$$\chi^2_{(1)} = \frac{(4000 - 5000)^2}{5000} + \frac{(6000 - 5000)^2}{5000} = 400$$

Tabulková hodnota:  $\chi^2_{(0,95)} (v = 1) = \underline{\underline{3,84}} \quad (0,95 = 1 - \alpha)$

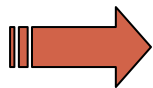

**Rozdíl je vysoce statisticky významný ( $p \ll 0,001$ )**

# Kontingenční tabulky

## H0 :Nezávislost dvou jevů A a B



↓ B \ A →	+	-	Podíl (+)
+	a	b	$\frac{a}{(a+b)}$ $p_1$
-	c	d	$\frac{c}{(c+d)}$ $p_2$
Podíl (+)	$\frac{a}{(a+c)}$	$\frac{b}{(b+d)}$	

$$N = a + b + c + d$$

$$P(B^+) = \frac{(a+b)}{N}$$

$$P(B^-) = \frac{(c+d)}{N}$$

**Kontingenční  
tabulka  
2 x 2**

### Očekávané četnosti:

$$F_{(A)} = \frac{(a+b)(a+c)}{N}$$

$$F_{(C)} = \frac{(a+c)(d+c)}{N}$$

$$\chi^2_{\nu=1} = \sum_{i=1}^4 \frac{(f_i - F_i)^2}{F_i}$$

$$F_{(B)} = \frac{(a+b)(b+d)}{N}$$

$$F_{(D)} = \frac{(b+d)(c+d)}{N}$$

$$\nu = 1 = (r-1) * (c-1)$$

$$P_{(A)}; P_{(B)}$$

$$\chi^2_c = \sum \sum \frac{(|f_{ij} - F_{ij}| - 0,5)^2}{F_{ij}}$$

# Kontingenční tabulky: příklad

gen \ †	Ano	Ne	Σ
Ano	20	82	102
Ne	10	54	64
Σ	30	136	166

$$F_A = 102 * 30 / 166 = 18,43$$

$$F_B = 102 * 136 / 166 = 83,57$$

$$F_C = 11,57$$

$$F_D = 52,43$$

$$\chi^2_{(1)} = \frac{(20-18,43)^2}{18,43} + \frac{(82-83,57)^2}{83,57} + \frac{(10-11,57)^2}{11,57} + \frac{(54-52,43)^2}{52,43} = 0,423 \quad 0,423 < \chi^2_{0,95}^{(1)} = 3,84$$

## Kontingenční tabulka v obrázku

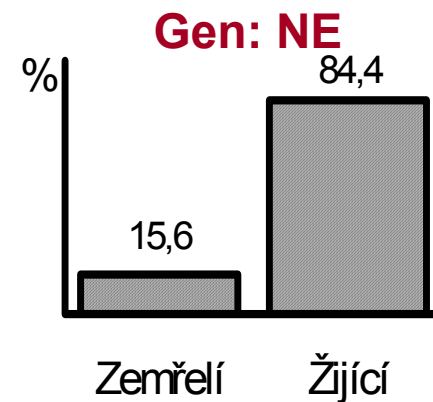
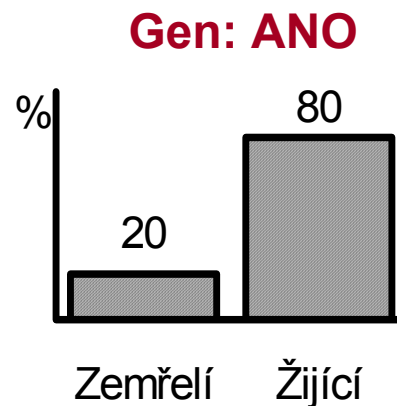
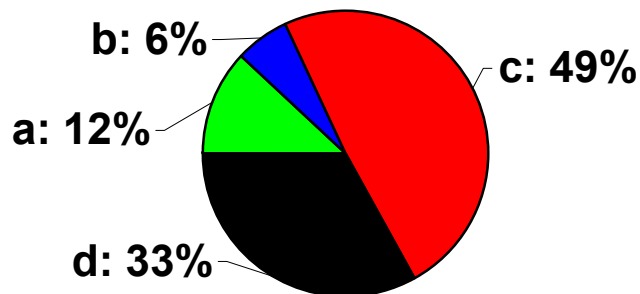

# R x C kontingenční tabulka



Výběr: N lidí ze sociologického průzkumu (delikventi)

Jev **A**: Původ z rozvrácených rodin

Jev **B**: Stupeň zločinnosti I < II < III < IV

A \ B	I.	II.	III.	IV.	$\Sigma$
ANO	a	b	c	d	číslo 1
NE	e	f	g	h	
$\Sigma$	číslo2				

Stupně volnosti:

$$(R-1) * (C-1) = 1 * 3 = 3$$

$$F_a = \frac{\text{číslo 1} \cdot \text{číslo 2}}{N}$$

Tabulky:  $\chi^2_{(1-\alpha)}^{(v)}$

**Očekávané četnosti:**

$$p_a = \frac{a}{a+e}$$

$$p_b = \frac{b}{b+f}$$

$$p_c = \frac{c}{c+g}$$

$$p_d = \frac{d}{d+h}$$

# Test dobré shody: příklad I



Ověřte na datech z pokusu se 100 květinami určitého druhu, že barva květů se geneticky štěpí v poměru žlutá : červená = 3 : 1.



$H_0$ : Pozorovaná frekvence pro jednotlivé barvy květů jsou vzorkem populace mající poměr mezi žlutými a červenými květy 3 : 1.

Součet frekvencí u obou barev květů ( $f_i$ ) se rovná 100 a pozorované frekvence u kategorií barvy budou srovnány s očekávanými frekvencemi (uvedeny v závorkách):

	Kategorie barvy		n
	Žlutá	Červená	
$f_{poz.}$	84	16	100
$f_{oček.}$	75	25	

$$\chi^2 = \sum \frac{(f_{poz.} - f_{oček.})^2}{f_{oček.}} = \frac{(84-75)^2}{75} + \frac{(16-25)^2}{25} = 4,320$$

**St. volnosti =  $n = k - 1 = 1$**

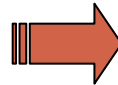

**Zamítáme hypotézu shody srovnávaných četností**

Při testování  $H_0$  jsme použili matematický zápis ( $0,025 < P < 0,05$ ). Z tabulek  $\chi^2$  rozložení vidíme, že pravděpodobnost překročení hranice 2,706 je 0,1 (10 %), což může být stručně zapsáno jako  $P(\chi^2 \geq 2,706) = 0,10$ .

Dále lze zjistit pro  $P(\chi^2 \geq 3,841) = 0,05$ . V řešené úloze jsme dospěli k hodnotě testové statistiky  $\chi^2 = 4,320$ . Pro tento případ lze tedy psát  $0,025 < P(\chi^2 \geq 4,320) < 0,05$ ; a jednodušeji  $0,025 < P < 0,05$ . Jde v podstatě o přibližné určení hranic chyby 1. druhu.

# Test dobré shody: příklad II

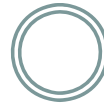

**Tento příklad je rozšířením problému z příkladu 1 na srovnání pozorovaných a očekávaných frekvencí pro více kategorií sledovaného znaku:**

✓ Celkem bylo zkoumáno 250 semen určitého druhu rostliny a roztríděno do následujících kategorií: žluté/hladké; žluté/vrásčité; zelené/hladké; zelené/vrásčité. Předpokládaný poměr výskytu těchto kategorií v populaci je 9 : 3 : 3 : 1. Následující tabulka obsahuje původní data z pozorování a dále postup při testování  $H_0$ .

	žluté/hladké	žluté/vrásčité	zelené/hladké	zelené/vrásčité	n
$f_{\text{poz.}}$	152	39	53	6	250
$f_{\text{oček.}}$	140,6250	46,8750	46,8750	15,6250	

$$\nu = k - 1 = 3$$

$$\chi^2 = \frac{11,3750^2}{140,6250} + \frac{7,8750^2}{46,8750} + \frac{6,1250^2}{46,8750} + \frac{9,6250^2}{15,6250} = 8,972$$

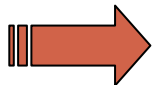

**Zamítáme hypotézu shody pozorovaných četností s očekávanými**

# Test dobré shody: příklad III

**Složitější příklady řešené srovnáním frekvencí je možné rozdělit na testování dílčích hypotéz:**

- ✓ Předpokládejme, že chceme pro data z předchozí úlohy testovat hypotézu existence štěpného poměru 9 : 3 : 3 pro první tři kategorie semen:

	žluté/hladké	žluté/vrásčité	zelené/hladké	n
$f_{\text{poz.}}$	152	39	53	244
$f_{\text{oček.}}$	146,400	48,800	48,800	

$n = k - 1 = 2$

$$\chi^2 = \frac{5,600^2}{146,40} + \frac{9,800^2}{48,80} + \frac{4,200^2}{48,80} = 2,544$$



**Nezamítáme hypotézu shody pozorovaných četností s očekávanými.**

- ✓ Nyní otestujeme hypotézu štěpného poměru kategorií zelené/vrásčité:ostatní typy = 1:15

	zelené/vrásčité	ostatní	n
$f_{\text{poz.}}$	6	244	25
$f_{\text{oček.}}$	15,625	234,375	

$n = k - 1 = 1$

$$\chi^2 = \frac{9,625^2}{15,625} + \frac{9,625^2}{234,375} = 6,324$$

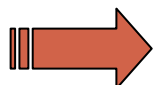

**Zamítáme hypotézu shody pozorovaných četností s očekávanými.**

# Test dobré shody: příklad IV - využití aditivity testu



✓  
?  
U 193 párů dvojčat byly zjištěny následující poměry pohlaví: 56 Ch - Ch  
72 Ch - H  
65 H - H  
Za předpokladu, že narození chlapečka má stejnou pravděpodobnost jako narození holčičky, lze očekávat poměry pro výše uvedené skupiny = 0,25 : 0,5 : 0,25.  
Ověřte tento předpoklad na uvedeném vzorku populace.

$\Sigma$  193 párů                      1/4    :    1/2    :    1/4  
očekávané četnosti = 48,25 : 96,50 : 48,25

$$\chi^2_{(2)} = 13,28$$

Proč lze v předchozím případě očekávat zamítnutí  $H_0$ ?

Testujte následující hypotézy:

- 1) Jsou relativní počty párů se shodným pohlavím ve shodě s očekávanými četnostmi? (ignorujte Ch - H páry)
- 2) Je relativní četnost kombinace Ch - Ch a H - H párů oproti párům s rozdílným pohlavím ve shodě s očekávanými četnostmi?

$\Sigma$  121 párů                      1    :    1  
očekávané četnosti = 60,5 : 60,5

$$\chi^2_{(1)} = 0,669$$

$$\frac{H - H}{Ch - Ch}$$

$\Sigma$  193 párů                      1    :    1  
očekávané četnosti = 96,5 : 96,5

$$\chi^2_{(1)} = 12,44$$



# Test dobré shody: příklad V

Města - zatížení exhalacemi - třídy (A > B > C > D)

Svět: A : B : C : D = 2 : 3 : 6 : 4

Konkrétní země (n = 184 měst): A : B : C : D = 32 : 151 : 182 : 116

$H_0$ : shoda  $f_i$  a  $F_i$      $\alpha = 0,05$

$F_A$ : 64,13

$F_C$ : 192,39

$F_B$ : 96,19

$F_D$ : 128,27

$$\chi^2_{(3)} = \frac{(32 - 64,13)^2}{64,13} + \dots + \frac{(116 - 128,27)^2}{128,27} = \underline{\underline{49,06}}$$

Tabulky :  $\chi^2_{1-\alpha}^{(v)} = \chi^2_{0,95}^{(3)} = 7,81$

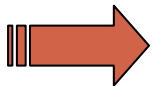

**Zamítáme hypotézu shody pozorovaných četností s očekávanými.**

**Příspěvek kategorií A, B, C, D k celkové hodnotě  $\chi^2$**

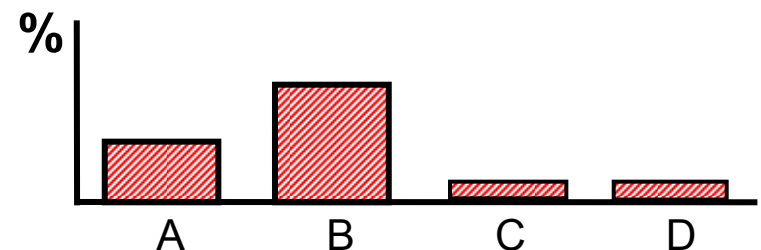
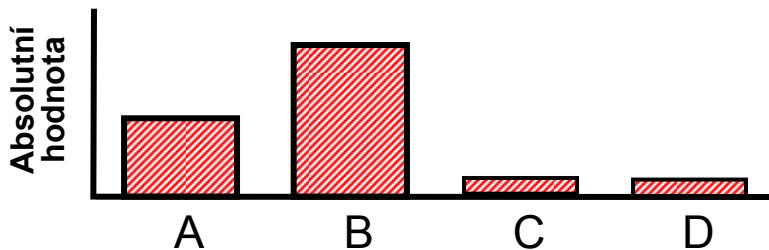

# Test homogenity binomických rozložení



Jev: Úmrtnost na leukemii

Předpoklad:  $\Pi = 0,6$

Absolutní četnost jevu označena  $r_i$

$$\bar{p} = \frac{\sum p_i}{S}$$

*Sledovalo s autorů z s zemí:*

Autor	$n_i$	$r_i$	$p_i$
1			
2			
⋮			
⋮			
⋮			
s	$\sum n_i = N$		

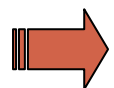

**Test homogenity binomických rozložení**

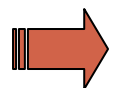

**Po možném sloučení s výběrů**

Test shody reálného  $r$  ( $\sum r_i$ ) a  $n \cdot \Pi$

$$\chi^2_{S-1} = \frac{\left( \sum r_i p_i - \bar{p} \sum r_i \right)}{\bar{p} (1 - \bar{p})}$$

$$\chi^2_{(1)} = \frac{\left( \left| \sum r_i - N \cdot \Pi \right| - \frac{1}{2} \right)^2}{N \cdot \Pi \cdot (1 - \Pi)}$$

# Test homogenity binomických četností: příklad

Pomocí  $\chi^2$  rozložení lze rovněž posuzovat homogenitu většího množství nezávislých pokusů testujících tutéž hypotézu.



Bylo provedeno 6 nezávislých výběrů z populace mladých mužů, kteří v dětství onemocněli těžkým zánětem mozkových blan.

$H_0$ : V této populaci se vyskytují praváci a leváci v poměru 1 : 1.



Nalezněte v literatuře příslušné vztahy pro testování homogenity všech šesti výběrových populací a na základě výsledků tohoto testu rozhodněte o dalším postupu.

Vzorek	Praváci	Leváci	n	$\chi^2$	St. volnosti
1	3 (7)	11 (7)	14	4,5714	1
2	4 (8)	12 (8)	16	4,000	1
3	15 (10)	5 (10)	20	5,000	1
4	14 (9)	14 (9)	18	5,5556	1
5	13 (8,5)	4 (8,5)	17	4,7647	1
6	17 (11)	5 (11)	22	6,5455	1

Následující tabulka obsahuje původní data a výsledek testování (v závorkách jsou uvedeny očekávané četnosti):

$$\chi^2_{heterogenita} = 30,2$$

$$\nu = s - 1 = 5$$

$$P < 0,001$$

Jednoduchým testováním lze zjistit, že všechny testy pro jednotlivé výběry jsou významné, což znamená, že ani v jednom případě nebyla potvrzena shoda očekávaných a pozorovaných četností. Test homogenity štěpného poměru v zkoumaných populacích rovněž vedl k zamítnutí možnosti sloučit jednotlivé výběry a posuzovat je jako celek (kromě testovaného poměru 1 : 1 neexistuje tedy v datech žádný jiný jednotný štěpný poměr mezi oběma vlastnostmi).

V případě, že by tento test neprokázal odchylky mezi jednotlivými výběrovými populacemi, bylo by možné jednotlivé odběry sloučit a posuzovat jako homogenní vzorek.

# $\chi^2$ test - příklad složitější kontingenční tabulky I



*Caffeine consumption and marital status in antenatal patients (from Martin and Bracken, 1987)*

Marital status	Caffeine consumption (mg/day)				Total
	0	1 - 150	151 - 300	> 300	
Married	652	1537	598	242	3029
Divorced, separed or widowed	36	46	38	21	141
Single	218	327	106	67	718
Total	906	1910	742	330	3888

*Caffeine consumption and marital status data*

Marital status	Caffeine consumption (mg/day)				Total
	0	1 - 150	151 - 300	> 300	
Married	22 %	51 %	20 %	8 %	3029 (100 %)
Divorced, separed or widowed	26 %	33 %	27 %	15 %	141 (100 %)
Single	30 %	46 %	15 %	9 %	718 (100 %)
Total	23 %	49 %	19 %	8 %	3888 (100 %)

# $\chi^2$ test - příklad složitější kontingenční tabulky II



## *Expected frequencies*

Marital status	Caffeine consumption (mg/day)				Total
	0	1 - 150	151 - 300	> 300	
Married	705,8	1488	578,1	257,1	3029
Divorced, separed or widowed	32,9	69,3	26,9	12,0	141
Single	167,3	352,7	137	60,9	718
Total	906	1910	742	330	3888

## *Contributions of each cell*

Marital status	Caffeine consumption (mg/day)				Total
	0	1 - 150	151 - 300	> 300	
Married	4,11	1,61	0,69	0,89	7,30
Divorced, separed or widowed	0,30	7,82	4,57	6,82	19,51
Single	15,36	1,88	7,02	0,60	24,86
Total	19,77	11,31	12,28	8,31	51,66

# $\chi^2$ test - příklad frakcionace složitější kontingenční tabulky I



Cílem rozsáhlejšího průzkumu populace bylo prozkoumat vztah mezi dvěma typy chorob a krevními skupinami u lidí. Konkrétní data jsou uvedena v tabulce:

Krevní skupina	Žaludeční vředy	Rakovina žaludku	Kontrola	Celkem
0	983	383	2892	4258
A	679	416	2625	3720
B	134	84	570	788
<b>Celkem</b>	1796	883	6087	8766

Vypočítejte testovou charakteristiku pro tuto kontingenční tabulku a otestujte nulovou hypotézu nezávislosti jevů ( $\chi^2 = 40,54$ ; 4 st. volnosti)

# $\chi^2$ test - příklad frakcionace složitější kontingenční tabulky II

K podrobnějšímu průzkumu složitějších tabulek výrazně napomáhá přepis původní tabulky do podoby procentického zastoupení kategorií:

Krevní skupina	Žaludeční vředy	Rakovina žaludku	Kontrola
0	983	383	2892
A	679	416	2625
B	134	84	570
<b>Celkem</b>	<b>1796</b>	<b>883</b>	<b>6087</b>

Z této tabulky je patrné:

- 1.** Jsou jenom malé rozdíly v distribuci krevních skupin u kontroly a u skupiny nemocných rakovinou žaludku.
- 2.** Pacienti s vředy mají mnohem častěji krevní skupinu 0.

*Na základě těchto poznatků je možné sestavit menší kontingenční tabulku, která otestuje hypotézu o shodné distribuci krevních skupin pro nemocné rakovinou a pro zdravé lidi.*

**Sestavte tuto tabulku a otestujte nulovou hypotézu.**

**( $\chi^2 = 5,64$  (2 st. v.), P je přibližně rovna 0,06)**

# $\chi^2$ test - příklad frakcionace složitější kontingenční tabulky III



- Z tohoto dílčího testu vyplývá možnost sloučení skupiny nemocných rakovinou a zdravých lidí neboť se vzhledem k distribuci krevních skupin chovají jako homogenní populace. Dalším logickým krokem v podrobné analýze je testování shody relativních četností výskytu krevních skupin A a B mezi kombinovaným vzorkem (sloučená skupina s rakovinou a kontrola) a mezi vzorkem lidí nemocných žaludečními vředy - tzn. nyní neuvažujeme krevní skupinu 0. Výsledkem tohoto testu je  $\chi^2 = 0,68$  (1 st. vol.);  $P > 0,7$ . Vzorky pro krevní skupiny A a B lze tedy sloučit do směsného vzorku A + B.
- Nyní otestujeme shodu relativních četností výskytu skupiny 0 oproti A + B, a to mezi kombinovanou populací (kontrola + nemocní rakovinou) a mezi vzorkem nemocných vředařů ( $\chi^2 = 34,29$ ; 1 st. vol.). Lze tedy shrnout, že vysoká hodnota původního  $\chi^2$  se 4 st. volnosti byla způsobena zvýšenou četností lidí s krevní skupinou 0 mezi nemocnými žaludečními vředy.



# $\chi^2$ test - příklad frakcionace složitější kontingenční tabulky IV



Průběh hodnocení lze shrnout do tabulky:

Srovnání	St. volnosti	$\chi^2$
0, A, B skupina u pacientů s rakovinou ( <b>r</b> ) x kontrola ( <b>k</b> )	2	5,64
A, B skupina u pacientů s vředy x kombinovaný vzorek ( <b>r + k</b> )	1	0,68
0, A, B skupina u pacientů s s vředy x kombinovaný vzorek ( <b>r + k</b> )	1	34,29
<b>Celkem</b>	<b>4</b>	<b>40,61</b>

Celkový součet testových statistik  $\chi^2$  (40,61) odpovídá přibližně původní hodnotě  $\chi^2$  (40,54). Což platí i o stupních volnosti (4). Tato skutečnost potvrzuje, že jsme detailním rozbořem vyčerpali informační obsah původní kontingenční tabulky a kromě popsané závislosti (zvýšený výskyt krevní skupiny 0 u lidí s žaludečními vředy) jsou jednotlivé kategorie zkoumaných jevů zcela nezávislé.

# Kontingenční tabulka 2 x 2: Řešení při nedostatečné velikosti vzorku



Yates' corection

Fisher's exact test



$H_0$ : Nezávislost jevů

Test analyzuje všechny možné 2 x 2 tabulky, které dávají stejnou sumu řádků a sloupců jako tabulka zdrojová.

Algoritmus každé tabulce přiřazuje pravděpodobnost, že taková situace nastane, je-li  $H_0$  pravdivá.

*Spectacle wearing among juvenile delinquents and non-delinquents who failed a vision test (Weindling et al., 1986)*

		Juvenile delinquents	Non- delinquents	Total
Spectacle wearers	Yes	1	5	6
	No	8	2	10
	Total	9	7	16

# Kontingenční tabulka 2 x 2: Řešení při nedostatečné velikosti vzorku

Všechny možné varianty tabulky s danou sumou řádků a sloupců

Pravděpodobnost náhodného vzniku variant tabulky

(I)	0	6	(V)	4	2
	9	1		5	5
(II)	1	5	(VI)	5	1
	8	2		4	6
(III)	2	4	(VII)	6	0
	7	3		3	7
(IV)	3	3			
	6	4			

	a	b	c	d	P
(I)	0	6	9	1	0,00087
(II)	1	5	8	2	0,02360
(III)	2	4	7	3	0,15734
(IV)	3	3	6	4	0,36713
(V)	4	2	5	5	0,33042
(VI)	5	1	4	6	0,11014
(VII)	6	0	3	7	0,01049
<b>Total</b>					<b>0,99999</b>

# 2 x 2 frekvenční tabulka pro párové uspořádání: Mc Nemar's test



**Příklad: Srovnání 2 metod stanovení antigenu v krvi (antigen vždy přítomen)**



**$H_0$ : metoda 1 = metoda 2**

Metoda 1	Metoda 2	Frekvence
úspěch	úspěch	202
úspěch	neúspěch	60
neúspěch	úspěch	42
neúspěch	neúspěch	10

$$\left. \begin{array}{l} 60 \\ 42 \\ 10 \end{array} \right\} \Sigma = 102$$

$$\chi^2_{(c)} = \frac{(|60 - 42| - 1)^2}{102} = 2,83$$

Tabulky :  $\chi^2_{1-\alpha} (v=1) = 3,84$

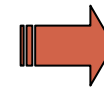

**$H_0$  nezamítnuta**

# Aplikace analýzy 2 x 2 tabulky pro hodnocení rizika

## I. Prospektivní studie - odhad relativního rizika

Jedinci jsou sledováni prospektivně, zda se vyskytne nějaká vlastnost.

VÝBĚR JE DÁN SLOUPCEM

### OBEČNĚ

		Skupina 1	Skupina 2
Znak	ANO	a	b
	NE	c	d

$$\text{Riziko: } \frac{a}{(a+c)} \quad \frac{b}{(b+d)}$$

$$RR = \frac{\frac{a}{(a+c)}}{\frac{b}{(b+d)}}$$



$$H_0: RR = 1$$

### PŘÍKLAD

		Retardace plodu	
		Symetrická	Asymetrická
Agar skore > 7	ANO	2	33
	NE	14	58

$2/16=0,13$        $33/91=0,36$

$$RR = \frac{2 / 16}{33 / 91} = 0,345$$

Riziko u "symetrické skupiny" je asi 35 % rizika u asymetrické skupiny

$$SE (\ln RR) = \sqrt{\frac{1}{a} - \frac{1}{a+c} + \frac{1}{b} - \frac{1}{b+d}}$$

$$\text{IS: } \ln RR - Z_{1-\alpha/2} \cdot SE (\ln RR) \\ \ln RR + Z_{1-\alpha/2} \cdot SE (\ln RR)$$

# Aplikace analýzy 2 x 2 tabulky pro hodnocení rizika

## II. Retrospektivní studie - "ODDS RATIO"

Zcela zásadně odlišný přístup od retrospektivní studie

**VÝBĚR JE DÁN VLASTNOSTÍ - ŘÁDKEM**

Není tedy možné analyzovat relativní riziko, protože přípravou řádků můžeme měnit velikost kontrol.

### OBECNĚ

		Skupina	Skupina
		1	2
Znak	ANO	a	b
	NE	c	d
odds		a/c	b/d

$$\text{Odds ratio} : \frac{a/c}{b/d}$$

$$SE(\ln OR) = \sqrt{\frac{1}{a} + \frac{1}{b} + \frac{1}{c} + \frac{1}{d}}$$

### PŘÍKLAD

		Vady chrupu	
		ANO	NE
Plavání týdně	< 6h	32	118
	≥ 6h	17	127

$$OR = (32 / 17) / (118 / 127) = 2,026$$

$$\ln(OR) = 0,706$$

$$SE(\ln(OR)) = 0,326$$

# Relative risk vs. Odds ratio ?



**Relative risk**  
(relativní riziko)



**Odds ratio**  
(poměr šancí)

- Smysl RR a OR
- Výpočet
- Srovnatelnost
- Interpretace
- Výhody a nevýhody
  
- Aplikace v klinickém hodnocení

# Smysl RR a OR



- Popis vlivu faktoru (léčba, klinický parametr) na výskyt události (úmrtí, progresse aj.)

**Relative risk**  
(relativní riziko)



**Odds ratio**  
(poměr šancí)

- ✓ Snadná přirozená interpretace rizik vyjádřených jako procento událostí

**ALE**

- ✓ Matematická omezení pro některé aplikace

- ✓ Pouze málo lidí má přirozenou schopnost interpretovat OR

**ALE**

- ✓ OR v řadě aplikací výhodnější matematické vlastnosti



# Výpočet



event



bez eventu

- Srovnání výskytu události mezi dvěma rameny (A,B) studie

**Relative risk**  
(relativní riziko)

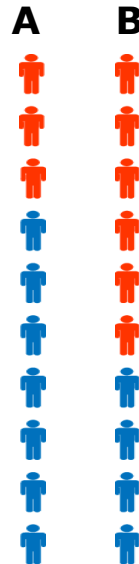
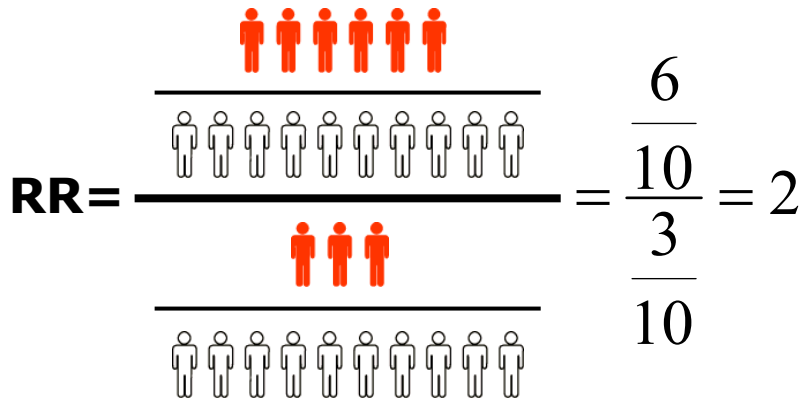

**Odds ratio**  
(poměr šancí)

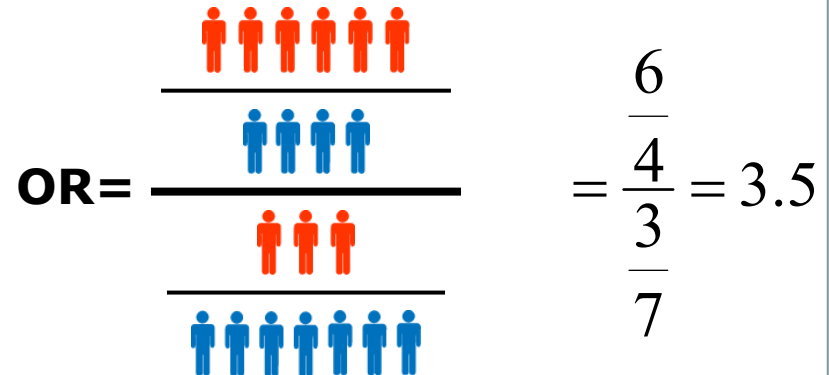

# Vztah mezi RR a OR

**Relative risk**  
(relativní riziko)



**Odds ratio**  
(poměr šancí)

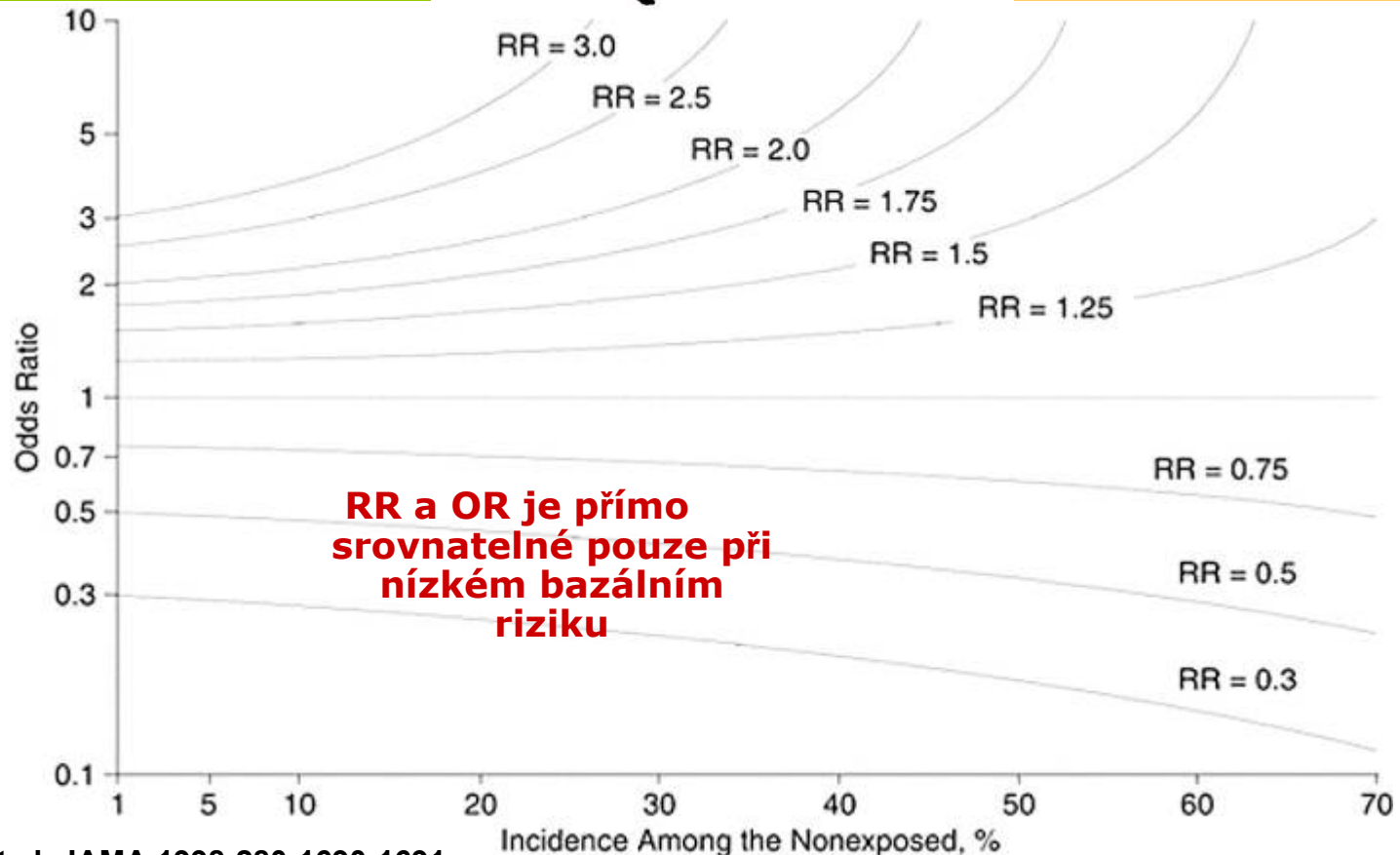

Zhang, J. et al. JAMA 1998;280:1690-1691.

# Srovnatelnost RR a OR I: maximum

**Relative risk**  
(relativní riziko)



**Odds ratio**  
(poměr šancí)

- RR mění své maximum podle bazálního rizika

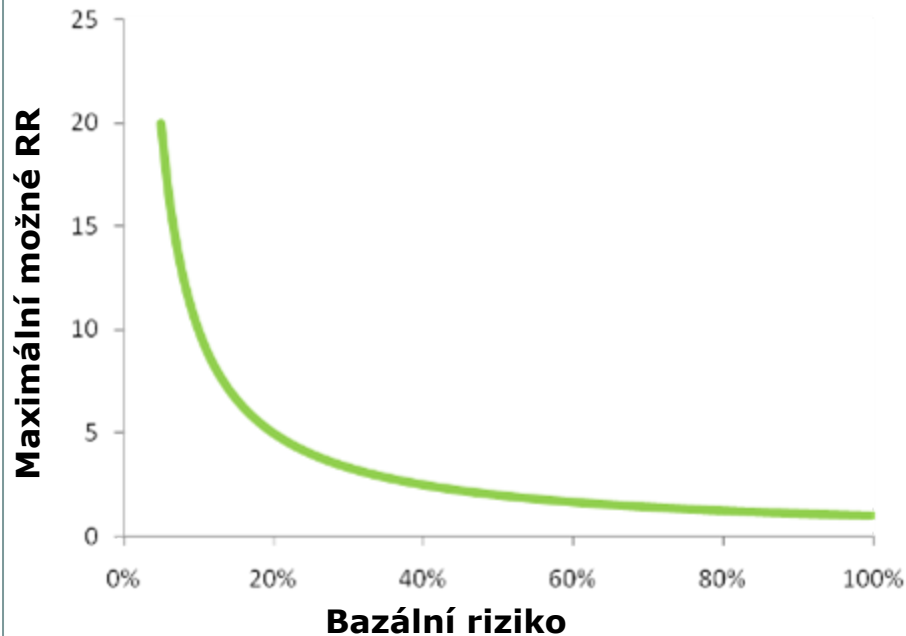

- ✓ Odds ratio má vždy rozsah od 0 do nekonečna
- ✓ Velikost OR není závislá na velikosti bazálního rizika

- ✓ OR lze použít pro srovnání studií s různým bazálním rizikem !!!!

- ✓ Výhodné pro metaanalýzu

- ✓ RR ve studiích s různým bazálním rizikem jsou nesrovnatelná !!!!

# Srovnatelnost RR a OR I: symetrie

- Existuje mezi RR a O rozdíl v případě

výměny definice eventu a non-eventu?



**Relative risk**  
(relativní riziko)

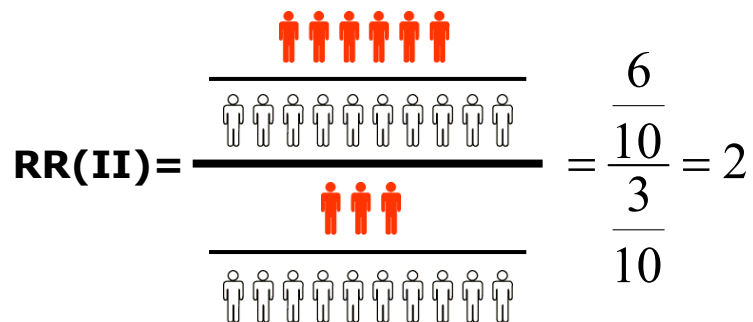
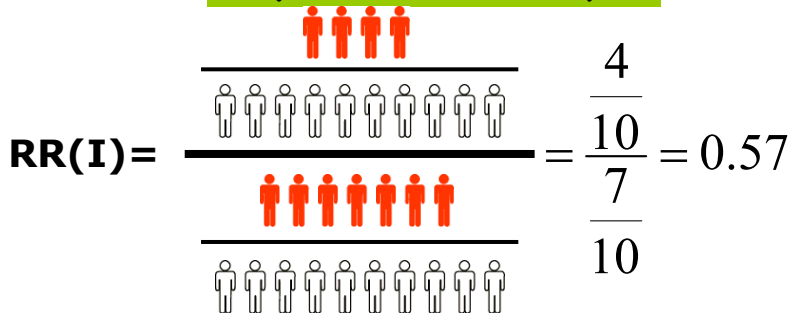

$$RR(I) \neq \frac{1}{RR(II)}$$

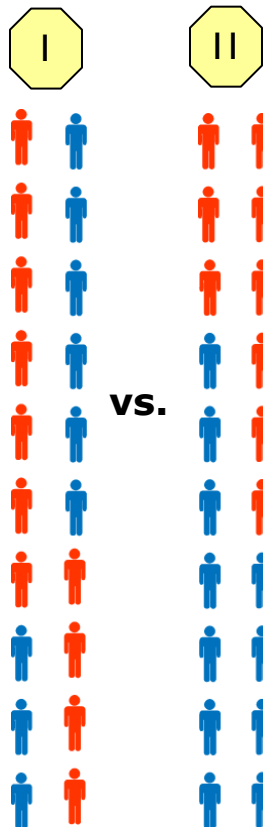

**Odds ratio**  
(poměr šancí)

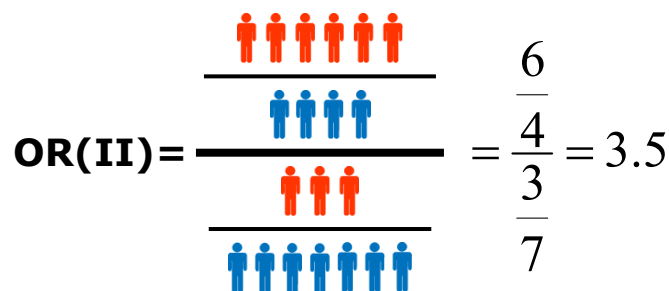
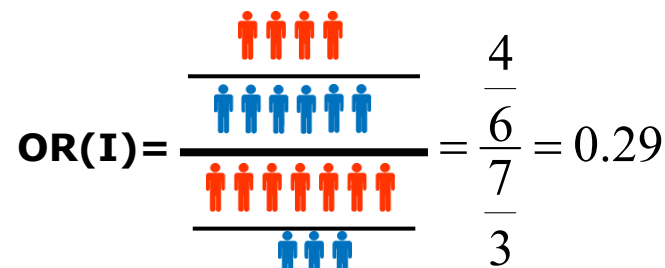

$$OR(I) = \frac{1}{OR(II)}$$

# RR a OR ve studiích s různou mírou bazálního rizika

Control

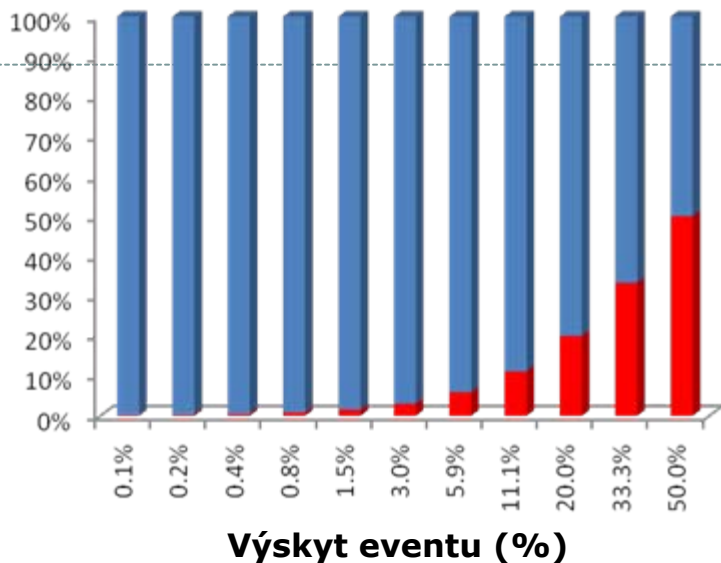

Case

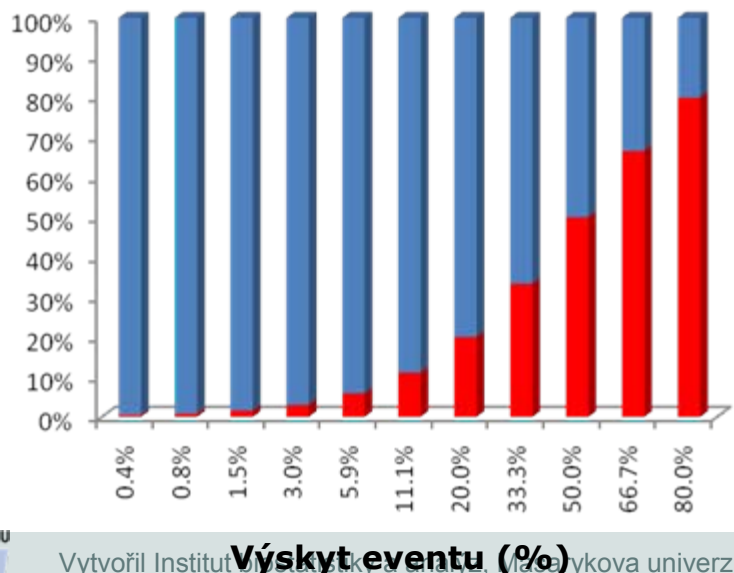

## Odds ratio

Ve skupině „Case“ připadá na jednoho pacienta bez eventu 4x tolik pacientů s eventem než ve skupině „Control“

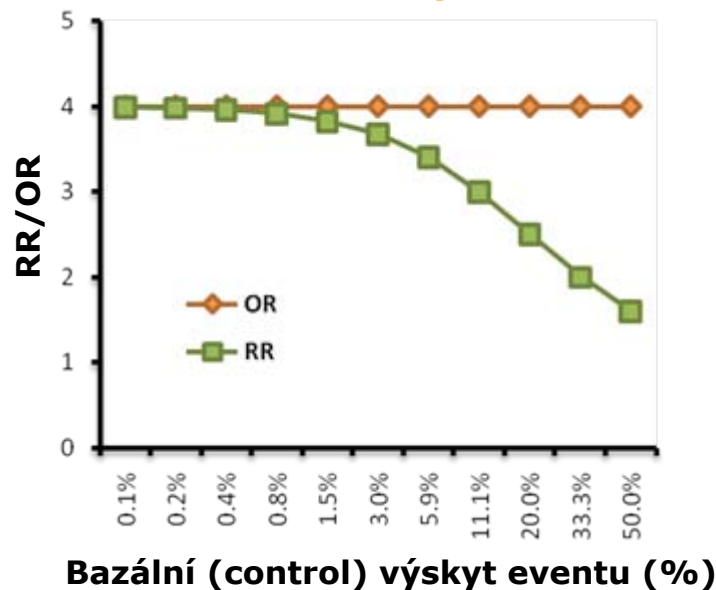

## Relative risk

Pacient ve skupině „Case“ má x-krát zvýšenou pravděpodobnost výskytu eventu než pacient ve skupině „Control“. X-krát závisí na bazálním výskytu eventů.

# RR a OR v prospektivních a retrospektivních studiích

## Prospektivní studie

- ✓ Sledování výskytu eventů a následná analýza jeho příčin
- ✓ Převážně kohortní studie



- ✓ Bazální výskyt eventů je dán vlastnostmi kohorty pacientů
- ✓ Bezproblémové využití RR



**Relative risk**  
(relativní riziko)

## Retrospektivní studie

- ✓ Zpětné sledování příčin eventů
- ✓ Převážně case-control studie
- ✓ Výběrem pacientů ovlivňujeme bazální výskyt eventů



- ✓ RR nelze použít – ovlivněno bazálním výskytem eventů
- ✓ Využití OR – není ovlivněno designem studie



**Odds ratio**  
(poměr šancí)

# Relative risk vs. Odds ratio: shrnutí



## Relative risk (relativní riziko)



## Odds ratio (poměr šancí)

- ✓ Intuitivně snadno interpretovatelné
- ✓ Pro prospektivní studie
- ✓ Standardní výstup Coxovy regrese
- ✓ Maximum se liší podle bazální hodnoty výskytu eventů

- ✓ Retrospektivní studie
- ✓ Aplikace v metaanalýze
- ✓ Standardní výstup logistické regrese
- ✓ Rozsah vždy 0 až nekonečno, není ovlivněno bazálním výskytem eventů
- ✓ Obtížnější interpretace

# XIV. Poissonovo rozložení



## Popis rozložení a jeho využití



# Anotace



- Poissonovo rozložení se používá pro popis četnosti výskytu jevu na experimentální jednotku, příkladem může být počet mutací bakterií na Petriho misku nebo počet srdečních poruch na jednotku času

# Poissonovo rozložení



Celkový počet jevů v  $n$  nezávislých pokusech

$$\left. \begin{array}{l} E(x) = n p \\ D(x) = n p \end{array} \right\} E(x) = D(x)$$

$$P(r) = \frac{e^{-\mu} \cdot \mu^r}{r!} = e^{-\lambda} \cdot \frac{\lambda^r}{r!}$$

$\mu = \lambda =$  průměrný počet jevů z  $n$  pokusů



$$P(X = 0) = e^{-\mu}$$



$$P(X = 1) = e^{-\mu} \cdot \mu^1$$



$$P(X = 2) = \frac{e^{-\mu} \cdot \mu^2}{2}$$



$$P(X = 3) = \frac{e^{-\mu} \cdot \mu^3}{(3)(2)}$$



$$P(X = 4) = \frac{e^{-\mu} \cdot \mu^4}{(4)(3)(2)}$$

# Poissonovo rozložení jako model



$$P(x = r) = e^{-\lambda} \cdot \frac{\lambda^r}{r!}$$

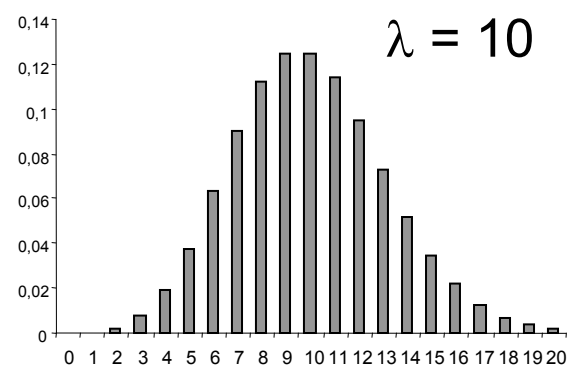
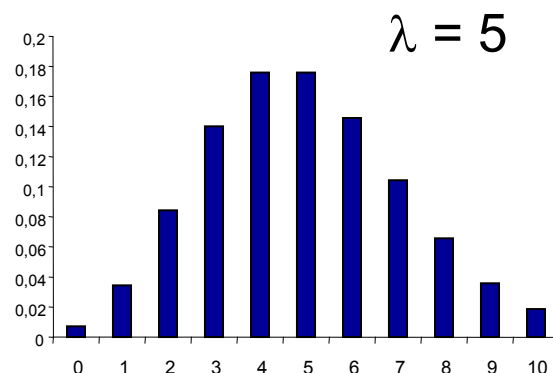
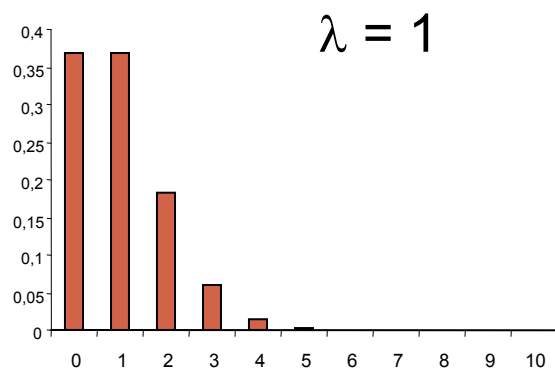
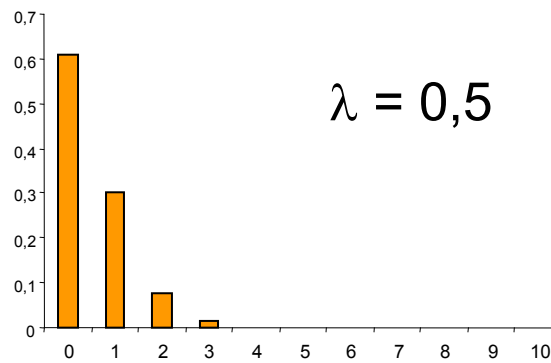
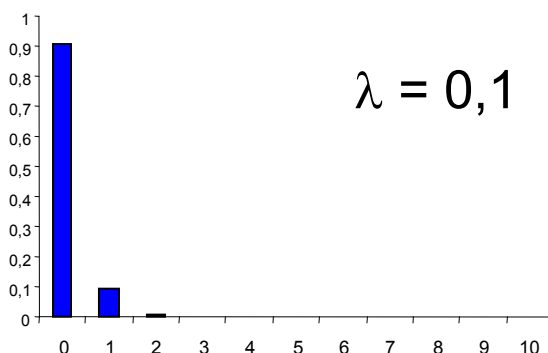
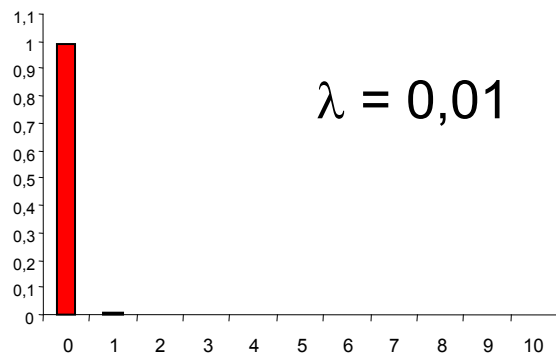

# Poissonovo rozložení v přírodě existuje

**Mutace bakterií na inkubačních miskách**

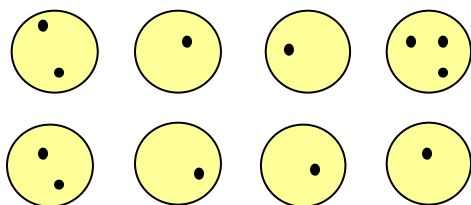

**Výskyt jevu v prostoru  
(počet žížal na určité plochu pole)**

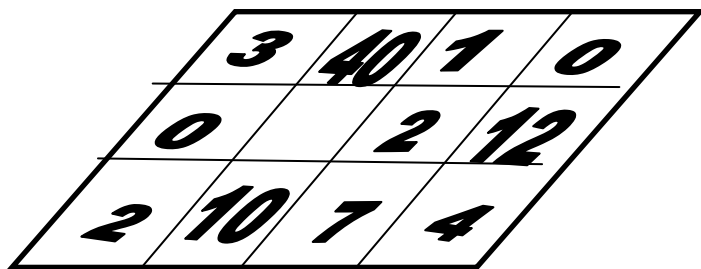

**Orientační stanovení jevu  
(při produkci plynu bakteriemi)**

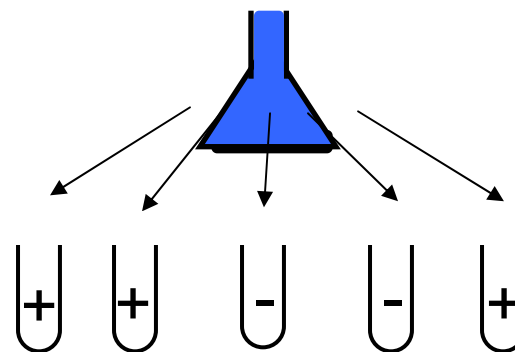

**The most probable number  
technique**

**Výskyt jevu v čase**

(srdeční arytmie v určitých časových intervalech)

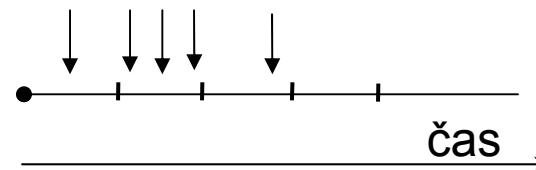

# Poissonovo rozložení jako model pro náhodný výskyt jevů



Předpoklad: náhodná distribuce jevu mezi studovanými objekty (příp. v čase, v prostoru).

$$\sigma^2 < \mu$$

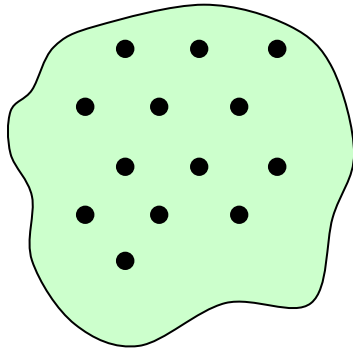

Uniform

$$\sigma^2 > \mu$$

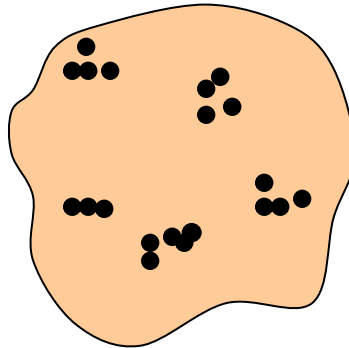

Clustered

$$\sigma^2 = \mu$$

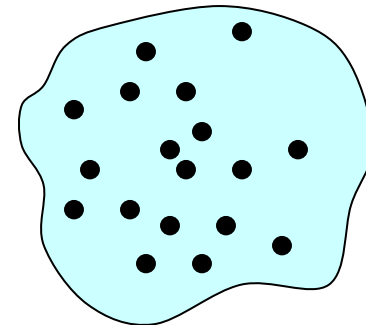

Random



**Poisson**

Pokud je  $\lambda$  spíše větší (~ 5 - 10), pak Poisson odpovídá spíše binomickému až normálnímu rozložení.

# Formální prezentace Poissonova rozložení

Př: pokus.....10 000 bakterií na misce  
n = 10 misek  
Jev: mutace (r=25)  
 $\lambda$ .....průměrný počet mutantů na  
jednu misku

$$r=25$$

$$\bar{x} \approx \lambda = 25/10 = 2,5$$

95 % IS:

$$\bar{x} - Z_{1-\alpha/2} \cdot \sqrt{\frac{\bar{x}}{n}} \leq \lambda \leq \bar{x} + Z_{1-\alpha/2} \cdot \sqrt{\frac{\bar{x}}{n}}$$

$$2,5 - 1,96 \cdot \sqrt{0,25} \leq \lambda \leq 2,5 + 1,96 \cdot \sqrt{0,25}$$

$$1,52 \leq \lambda \leq 3,48$$

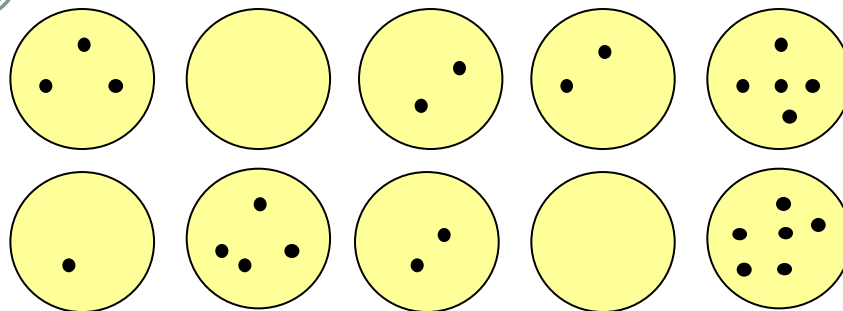

# Poissonova náhodná proměnná



Při měření počtu krvinek změněných určitou chorobou (relativně vzácné) je pozorován zředěný vzorek krve pod mikroskopem v komůrce rozdělené na stejně velká pole. Sledovaná veličina, udávající počet krvinek v  $i$ -tém poli může být považována za rozdělenou podle Poissonova rozložení:

$n = 169$  = počet nezávislých pozorování proměnné  
 $r = 10$  = počet pozorovaných krvinek

Jaká je hodnota parametru  $\lambda$  Poissonova rozložení a jaká je jeho interpretace ?

Jaký je interval 95% spolehlivosti pro parametr  $\lambda$  ?

Pokud bychom sledovali celkový počet červených krvinek (opět v  $n = 169$  nezávislých políčkách), bylo by i tuto proměnnou možno považovat za rozloženou podle Poissonova rozložení ? Uvažujte celkový počet pozorovaných krvinek jako 2013.

## Výpočet intervalu spolehlivosti pro $\lambda$ (bez aproximace na normální rozložení)

Spodní hranice IS

$$L_1 = \frac{\chi^2_{1-\alpha/2} (f_1 = 2r)}{2}$$

Horní hranice IS

$$L_2 = \frac{\chi^2_{\alpha/2} (f_2 = f_1 + 2)}{2}$$

# Poissonova náhodná proměnná



Konstantní zářič:  $n = 2608$  časových intervalů (každý 7,5 s)

$i$ : počet částic v intervalu ( $x$ )

$s_i$ : pozorovaná četnost intervalů s  $i$  částicemi

$$P(x = i) = \frac{\lambda^i \cdot e^{-\lambda}}{i!} \sim p_i$$

**Poissonova proměnná:**

\* Výborný model pro experimenty, v nichž je během časového průběhu zjišťován počet výskytu určitého jevu

$i$	Počet intervalů s právě $i$ zaznamenanými částicemi $s_i$	teoretické četnosti $np_i$	$\frac{(s_i - np_i)^2}{np_i}$
0	57	54,399	0,1244
1	203	210,523	0,2688
2	383	407,361	1,4568
3	525	525,496	0,0005
4	532	508,418	1,0938
5	408	393,515	0,5332
6	273	253,817	1,4498
7	139	140,325	0,0125
8	45	67,882	7,7132
9	27	29,189	0,1642
10	10	17,075 (= $P\{\xi \geq 10\}$ )	0,0677
11	4		
12	2		
13	0		
	$n = 2608$	2608,00	12,8849



# Poissonovo rozložení: jednovýběrový test

$$P_{(r)} = \frac{(e^{-\lambda} \cdot \lambda^r)}{r!}$$

Př: Počet hnízd křepelek na dané ploše

$$\left. \begin{array}{l} n = 8\,000 \quad \text{"pod lokalit"} \\ r = 28 \end{array} \right\} \hat{p} = 0,0035$$

Nechť je srovnávací soubor  
(předchozí průzkum)

$$p_o = 0,0020$$

$$\underline{p_o \cdot 8\,000 = 16 = \mu = \lambda}$$

$$H_o : p \leq p_o \sim \mu \leq 16 \quad ?$$

1) Vztít data jako pocházející z populace:

$$P(r = 28) = \frac{e^{-16} \cdot 16^{28}}{28!} = 0,00192 \dots$$

$$2) \left. \begin{array}{l} P(r \geq 28) = ? \\ [0,00411] \end{array} \right\} < 0,05 \Rightarrow H_o \text{ zamítnuta}$$



**r = 28** je příliš velké pro populaci s  $p_o$



$\underline{p > p_o}$ , aby r = 28 bylo  
pravděpodobnější

# XV. Analýza rozptylu



## Parametrická analýza rozptylu Post hoc testy

# Anotace



- Analýza rozptylu je základním nástrojem pro analýzu rozdílů mezi průměry v několika skupinách pacientů.
- Základní myšlenka, na níž je ANOVA založena, je rozdělení celkové variability v datech (neznámé, dané pouze náhodným rozložením) na část systematickou (spjatou s kategoriemi pacientů, vysvětlená variabilita) a část náhodnou. Pokud systematická, tedy nenáhodná a vysvětlitelná část variability převažujeme, považujeme daný kategoriální faktor za významný pro vysvětlení variability dat.
- Analýza rozptylu vyhodnocuje pouze celkový vliv faktoru na variabilitu, v případě analýzy jednotlivých kategorií je třeba využít tzv. post-hoc testy

# Analýza rozptylu - ANOVA

Základní technika  
sloužící  
k posouzení rozdílů  
mezi více úrovněmi  
pokusného zásahu

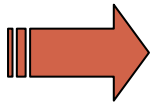
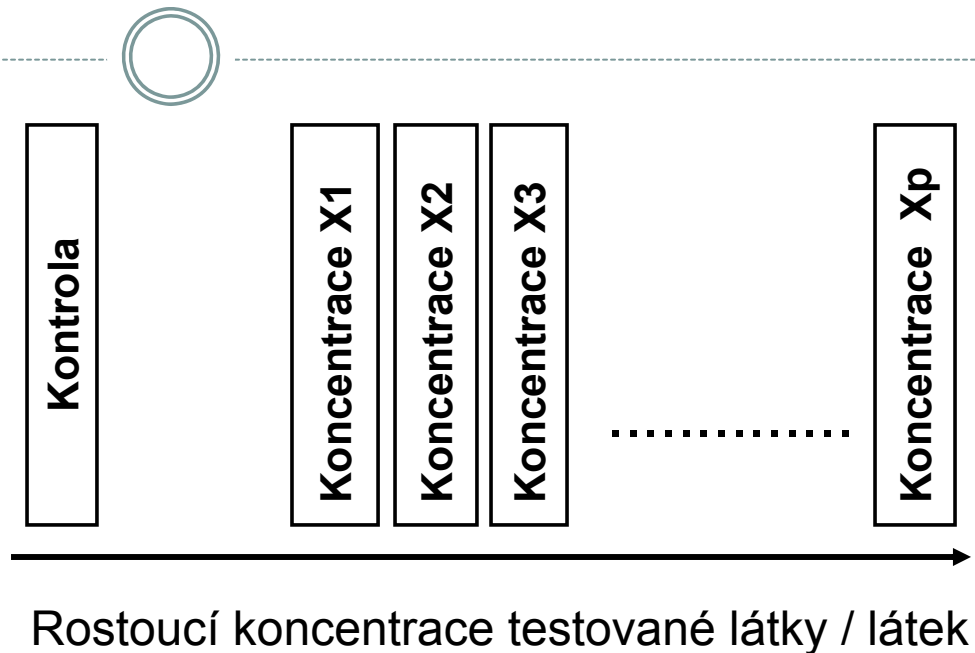

Celkově významné změny v reakci biologického systému

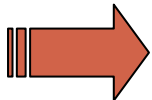

Vzájemné rozdíly účinku jednotlivých dávek

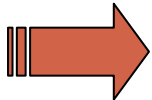

Rozdíly účinku dávek od kontroly

# Analýza rozptylu - ANOVA

Významné kroky  
analýzy, vedoucí k  
efektivnímu srovnání  
variant

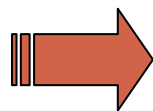
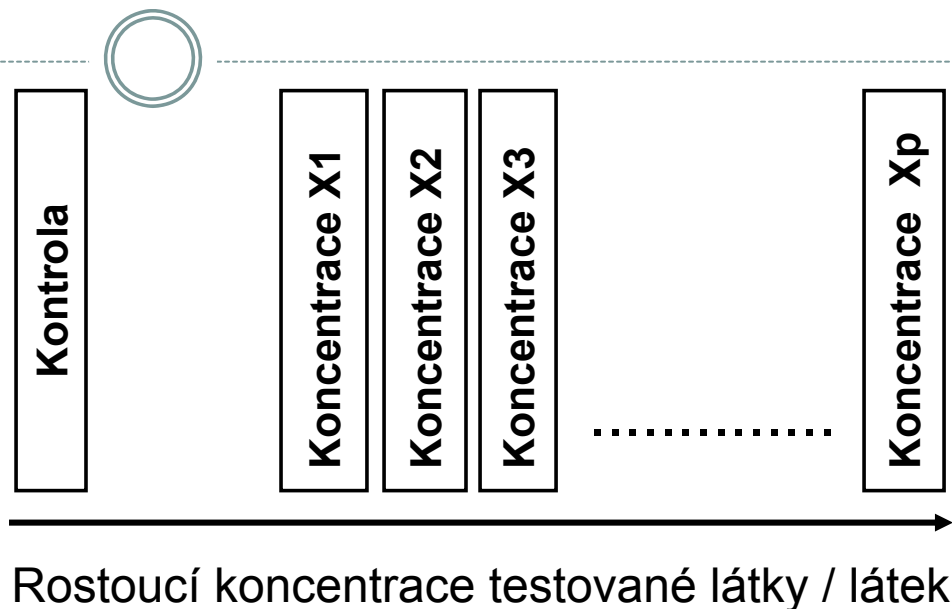

Splnění předpokladů analýzy  
Transformace dat

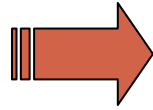

Relevantnost kontroly  
(vliv vlastní aplikace látek)

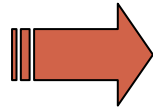

Vhodnost modelu ANOVA pro účely testu

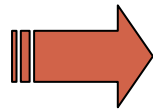

Vlastní srovnání variant  
Minimalizace chyb při ověřování hypotéz

# Analýza rozptylu - ANOVA

***SPLNĚNÍ PŘEDPOKLADŮ ANOVA JE NEZBYTNOU PODMÍNKOU  
POUŽITÍ TÉTO TECHNIKY***

**ANOVA**  
**= parametrická**  
**analýza dat**

1. **Předpoklad nezávislosti  
opakování experimentu**

2. **Homogenita  
rozptylu v rámci  
pokusných variant**

3. **Normalita rozložení  
v rámci pokusných  
variant**

**ALTERNATIVOU JSOU NEPARAMETRICKÉ METODY**

# Analýza rozptylu - ANOVA

## *Předpoklady analýzy rozptylu jsou nezbytné pro dosažení síly testu*

• **Symetrické rozložení hodnot a normalita odchylek** od hodnoceného modelu ANOVA. Velkou část dat lze adekvátně normalizovat použitím logaritmické transformace. Předpoklad lognormální transformace může pochopitelně být teoreticky vyloučen u mnoha datových souborů obsahujících diskretní parametry, kde je indikována vhodnost jiného typu transformace. U asymetricky rozložených a u diskretních dat je nutné využít neparametrické alternativy analýzy rozptylu.

• **Statistická nezávislost reziduí** vyhodnocovaného modelu ANOVA. Pokud odhad a posouzení korelačních vztahů mezi pokusnými variantami není přímo předmětem výzkumu, lze jejich vliv na vyhodnocení odstranit znáhodněním dat v rámci pokusných variant - tedy změnou pořadí v náhodné. Rozsah vlivu těchto autokorelačních vztahů musí být ovšem primárně omezen správností experimentálního uspořádání.

• **Homogenita rozptylu** je nutným předpokladem pro smysluplnost vzájemných srovnání pokusných variant. U testů toxicity by splnění tohoto předpokladu mělo být ověřováno (Bartlettův test), neboť vážné rozdíly (až řádové) v jednotkách testovaného parametru mohou nastat v důsledku inhibice dávkami látky. Nehomogenita rozptylu je často ve vztahu k nenormalitě (asymetrii) dat a lze ji odstranit vhodnou normalizující transformací.

• **Aditivita** jako předpoklad týkající se složitějších experimentálních uspořádání. Exaktní otestování aditivity více pokusných faktorů je procedura poměrně náročná na experimentální design vyvážený co do počtu opakování. Je rovněž obtížné testovat interakci na nestandardních datech, neboť případná transformace může změnit charakter odchylek původních dat od hodnoceného modelu ANOVA.

# Analýza rozptylu - ANOVA

## *Omezení aplikace ANOVA lze řešit*

• **Chybějící data.** Vážným problémem jsou chybějící údaje o celé skupině kombinací testovaných látek, například u faktoriálních pokusů, kdy je znemožněno hodnocení experimentu jako celku.

• **Různé počty opakování** Jde o typický jev pro experimentální datové soubory. Při různých počtech opakování v experimentálních variantách jsou testy ANOVA citlivější na nenormalitu dat. Pokud jsou počty opakování zcela odlišné (až na řádové rozdíly), je nutno použít neparametrické techniky nebo analýzu rozptylu nevyvážených pokusů.

• **Odlehlé hodnoty.** Ojedinelé odlehlé hodnoty musí být před parametrickou analýzou rozptylu vyloučeny.

• **Nedostatek nezávislosti mezi rezidui modelu.** Jde o závažný nedostatek, zkreslující výsledek F-testu. Velmi často je tato skutečnost důsledkem špatného provedení nebo naplánování experimentu.

• **Nehomogenita rozptylu.** Velmi častý nedostatek experimentálních dat, často související s nenormalitou rozložení nebo s odlehlými hodnotami.

• **Nenormalita dat.** I v tomto případě lze situaci upravit vyloučením odlehlých hodnot nebo normalizující transformací.

• **Neaditivita kombinovaného vlivu více pokusných zásahů.** Tuto situaci lze testovat jednak speciálními testy aditivity nebo přímo F testem kontrolujícím významnost vlivu interakce pokusných zásahů. Při významné interakci je nutné prozkoumat především její charakter ve vhodném experimentálním uspořádání.



# Modely analýzy rozptylu

## Model I. Pevný model

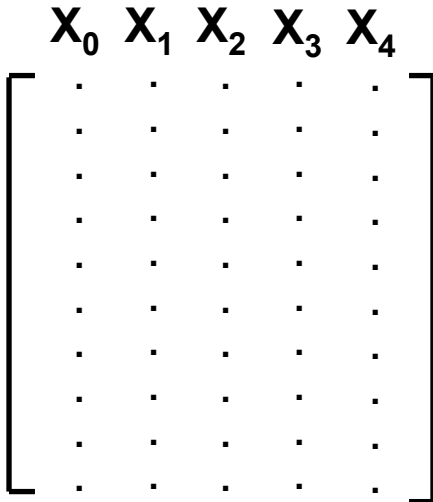

$$y_{ij} = \mu + \alpha_i + \varepsilon_{ij}$$

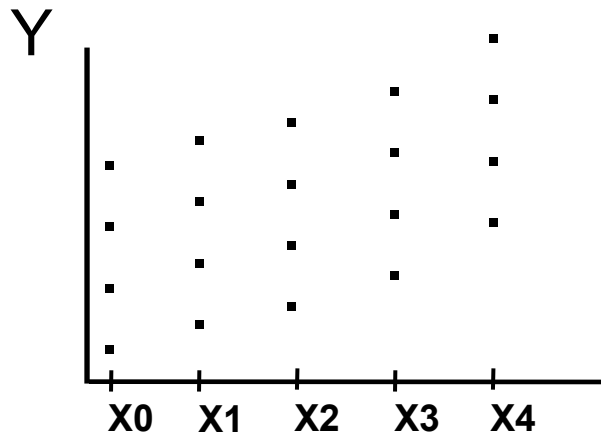

## Model II. Náhodný model

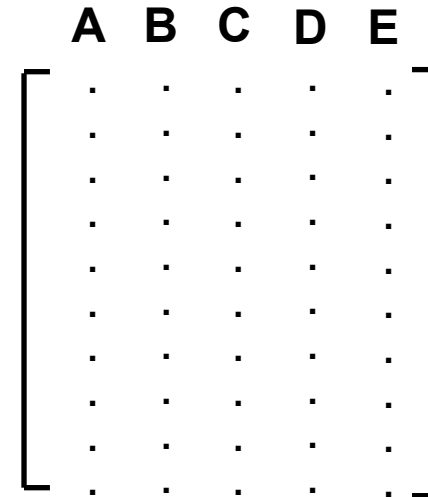

$$y_{ij} = \mu + A_i + \varepsilon_{ij}$$

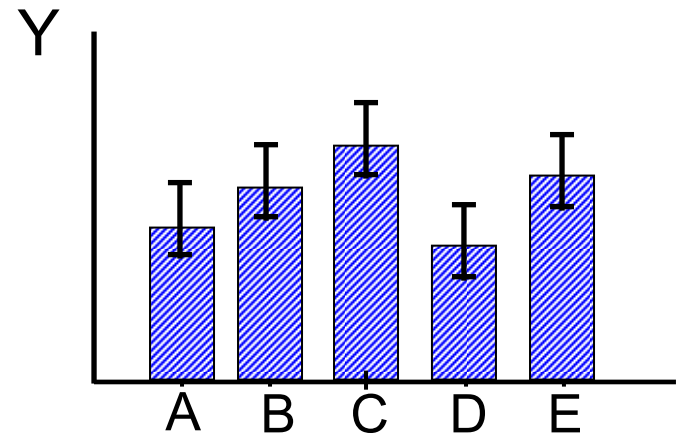

# ANOVA – základní výpočet



- Základním principem ANOVY je porovnání rozptylu připadajícího na:
  - Rozdělení dat do skupin (tzv. effect, variance between groups)
  - Variabilitu objektů uvnitř skupin (tzv. error, variance within groups), předpokládá se, že jde o náhodnou variabilitu (=error)

## 1. Variabilita mezi skupinami

Rozptyl je počítán pro celkový průměr (tzv. grand mean) a průměry v jednotlivých skupinách dat

Stupně volnosti jsou odvozeny od počtu skupin (= počet skupin - 1)

## 2. Variabilita uvnitř skupin

Rozptyl je počítán pro průměry jednotlivých skupin a objekty uvnitř příslušných, celková variabilita je pak sečtena pro všechny skupiny

Stupně volnosti jsou odvozeny od počtu hodnot (= počet hodnot - počet skupin)

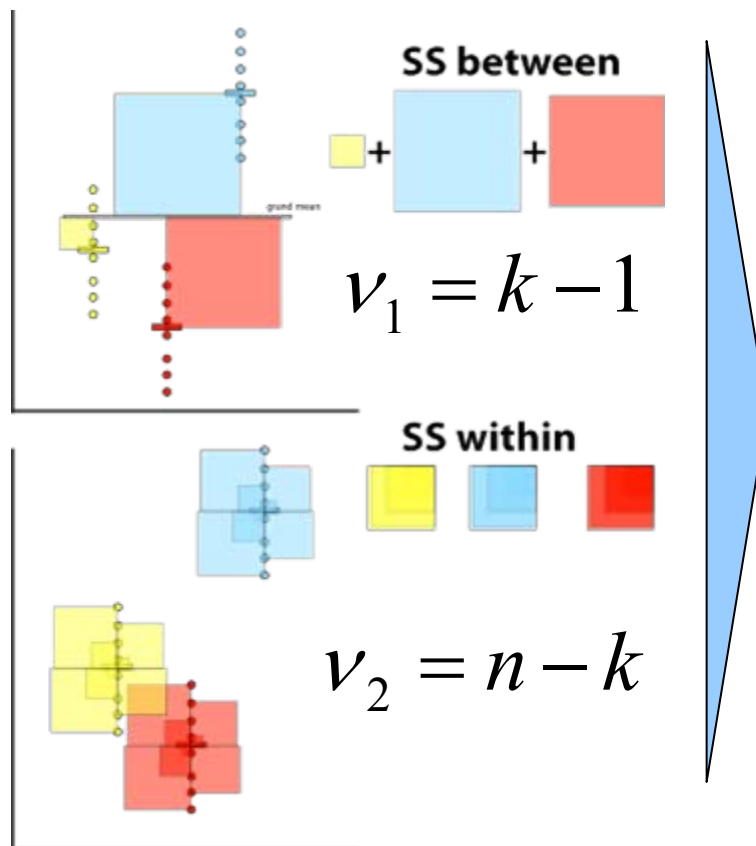

$$F = \frac{\text{between\_groups}}{\text{within\_groups}}$$

Výsledný poměr (F) porovnáme s tabulkami F rozložení pro  $v_1$  a  $v_2$  stupňů volnosti

SS=sum of squares

# Jednoduchý ANOVA design



Nejjednodušším případem ANOVA designu je rozdělení na skupiny podle jednoho parametru.

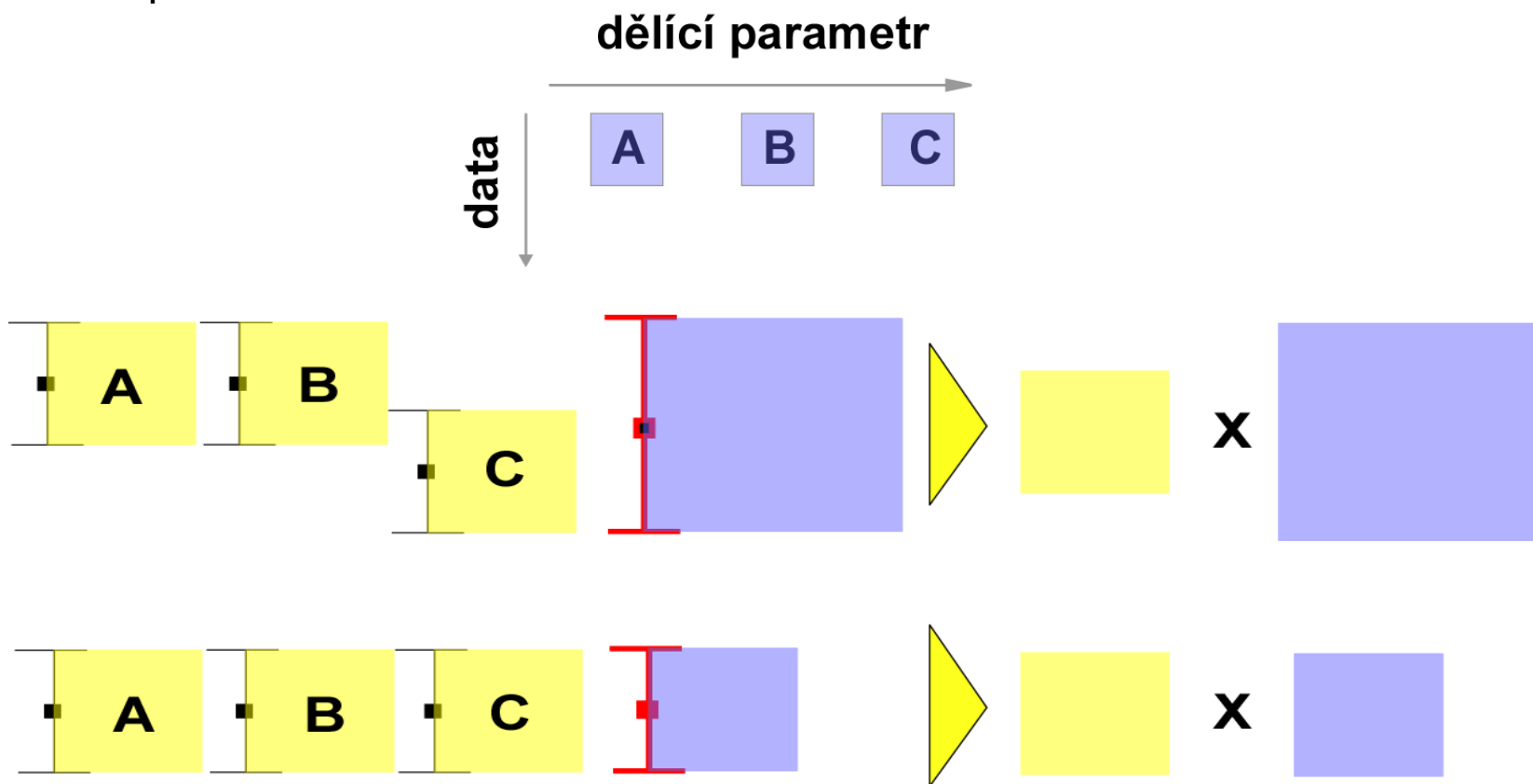

# Nested ANOVA



- Rozdělení skupin na náhodné podskupiny (např. opakování experimentu)
- Cílem je zjistit, zda data v jedné skupině nejsou pouhou náhodou
- Nejprve je testována shoda podskupin v hlavních skupinách,
  - pokud jsou shodné, je vše v pořádku
  - pokud nejsou, stále lze zjišťovat, zda se variabilita uvnitř hlavních skupin liší od celkové variability

## jednoduchá ANOVA



## nested ANOVA

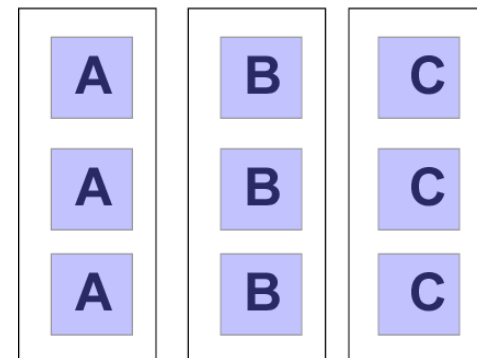

# Two way ANOVA



Pro rozdělení do kategorií je zde více parametrů

Na rozdíl od nested ANOVY nejde o náhodná opakování experimentu, ale o řízené zásahy (např. vliv pH a koncentrace  $O_2$ )

Kromě vlivu hlavních faktorů se uplatňuje i jejich interakce

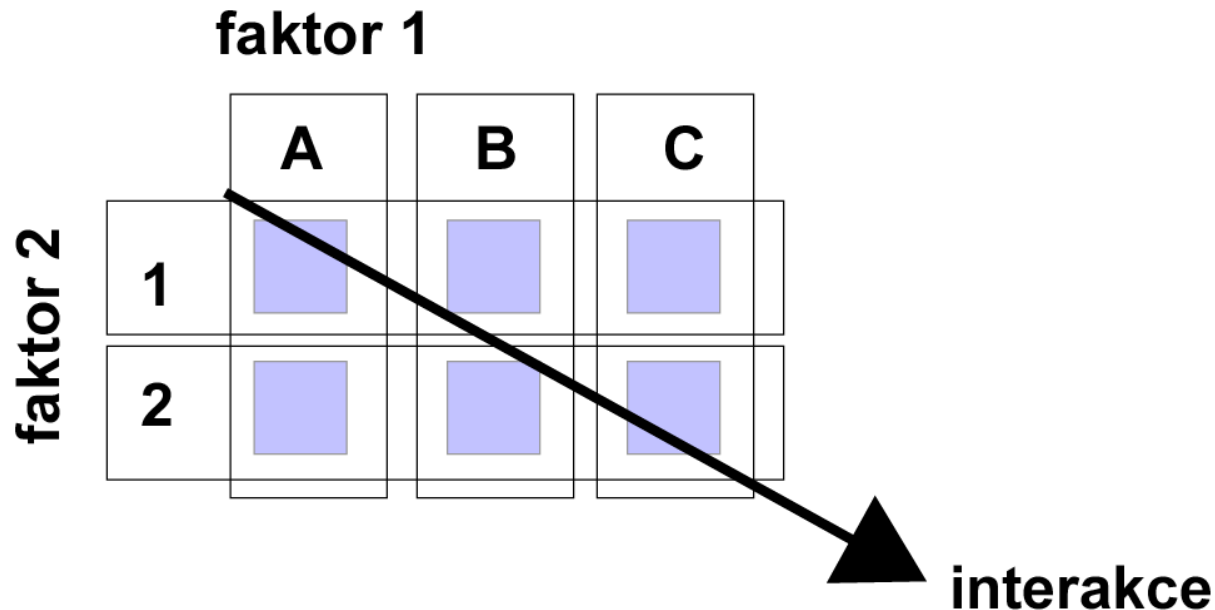

# Modely analýzy rozptylu - základní výstup

*Základním výstupem analýzy rozptylu je  
Tabulka ANOVA - frakcionace komponent rozptylu*

Zdroj rozptylu	St. v.	SS	MS	F
Pok. zásah (mezi skupinami)	$a - 1$	$SS_B$	$SS_B / (a - 1)$	$MS_B / MS_E$
Uvnitř skupin	$N - a$	$SS_E$	$SS_E / (N - a)$	
Celkem	$N - 1$	$SS_T$		

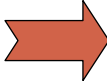
$SS_B / SS_T$   Kvantifikovaný podíl rozdílu mezi pokusnými zásahy na celkovém rozptylu

$MS_B / MS_T$   Statistická významnost rozdílu

# Analýza rozptylu - obecný F test

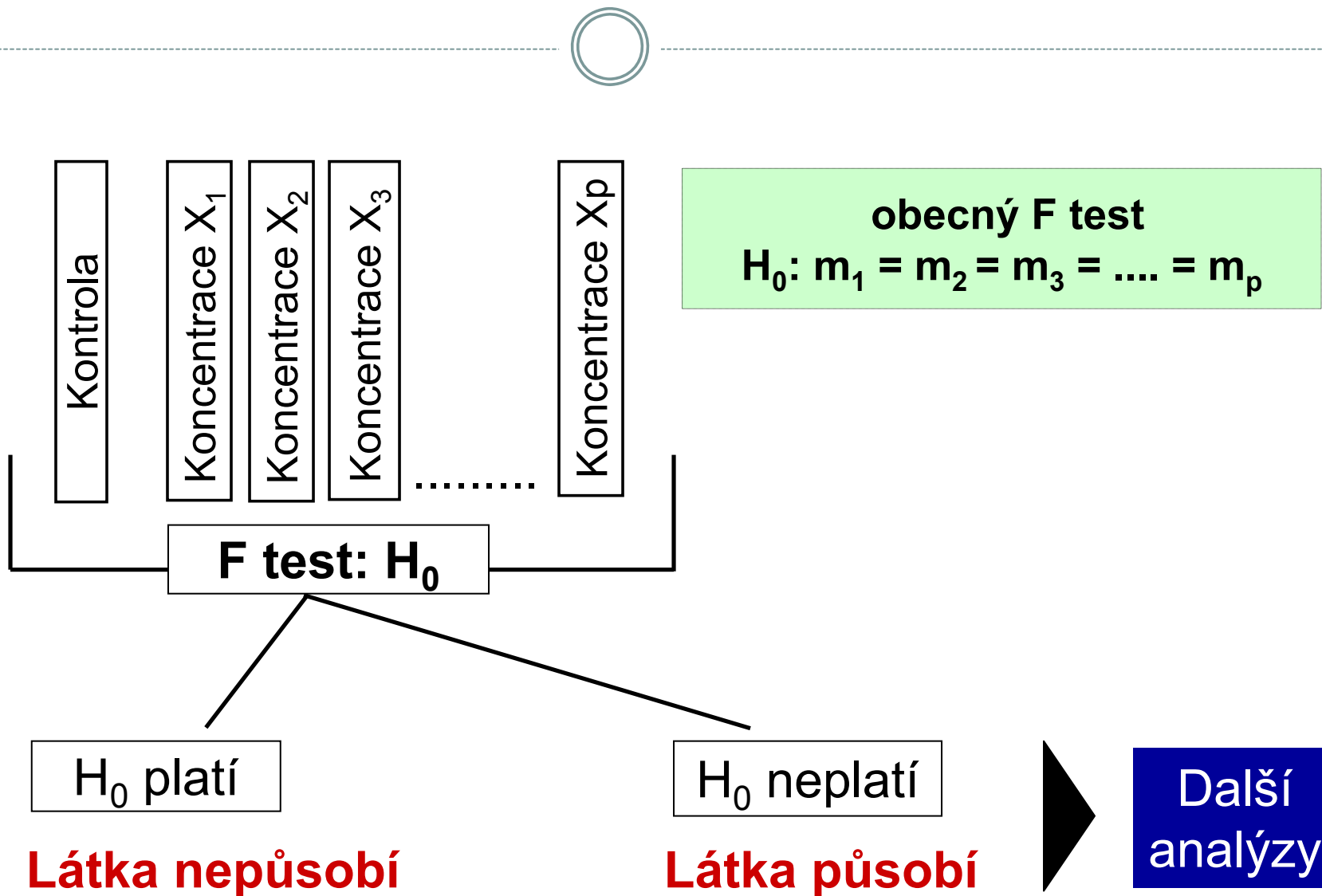

# Analýza rozptylu - Testy kontrastů

ANOVA:  $H_0$  zamítnuta  
Testy kontrastů

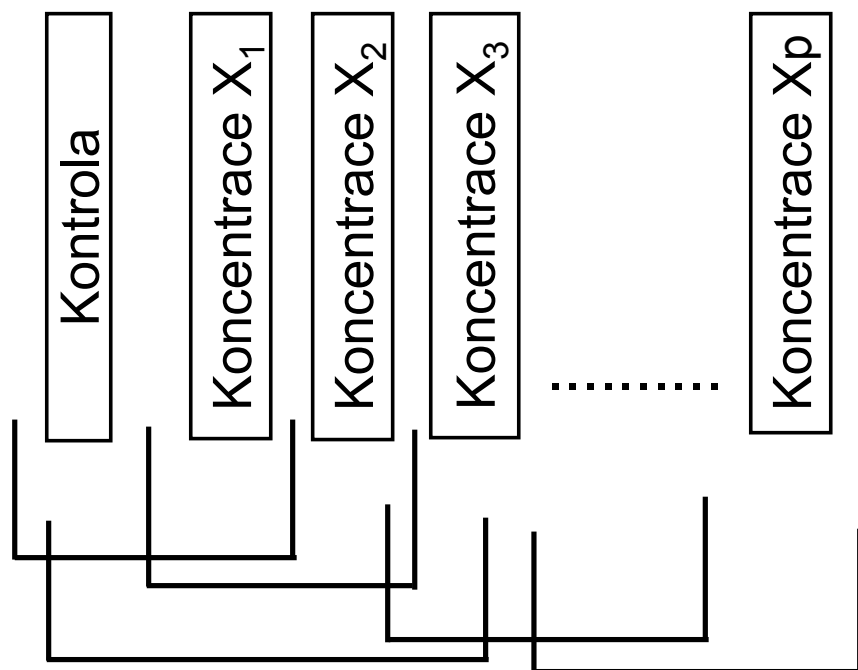

Plánované

Neplánované

Pro srovnání variant s kontrolou

Testování kontrastů  
"Multiple range testy"

Parametrické

Neparametrické



# Příklad: Anova - One way



Dávka rostlinného stimulantu (0, 4, 8, 12 mg/l)

A = 4 ; n = 8

## I. ANOVA

Bartlett's test: P = 0,9847

K-S test: P = 0,482 - 0,6525 pro jednotlivé kategorie

Source	D. f.	SS	MS	F
Between Groups	3	305,8	101,9	8,56
Within Groups	28	322,2	11,9	
Total (corr.)	31	638,0		

## II. Multiple Range Test

NKS -test

Level	Average	Homogenous Groups
0	34,8	x
4	41,4	x
12	41,8	x
8	52,6	x

# Příklad: Anova - One way



- I. Zásah: 4 klinická stadia virové choroby (napadá kr. buňky)  
*Sledovaná veličina: aktivita enzymu v těchto krevních buňkách*

$$H_o: \mu_1 = \mu_2 = \mu_3 = \mu_4$$

n = 3  
 MODEL = ?

	I	II	III	IV
	22,8	16,4	11,2	14,2
	19,4	17,8	18,2	10,1
	12,5	19,1	15,8	12,8
$\Sigma$	65,7	53,3	45,2	37,1
průměr	21,9	17,8	15,1	12,4

II.

Source	D.f.	MS	F	P
Between groups	3	49,6	8,39	0,0075
Within groups	8	5,9		
Total (corr.)	11	-		

III. Komponenta rozptylu:

$$\sigma_A^2 \sim S_A^2 = \frac{MS_A - MS_e}{n} = \frac{49,6 - 5,9}{3} = 14,57$$

$$S_A^2 = 2,5 \cdot S_e^2$$

IV.

$$\rho_I \sim r_I = \frac{S_A^2}{S_A^2 + S_e^2} = 0,7142$$

# Srovnání variant v testech

## *Srovnávání variant po celkovém testu ANOVA*

Mnoho existujících algoritmů není vhodných pro konkrétní případ

Day and Quin  
Ecological Monographs, 1989

Test	Využití	Poznámka
Dunnett Williams	Srovnání s kontrolou	Ex. i modifikace pro různá n.
ANOVA testy (F)	Orthogonální kontrasty	Plánovaná srovnání
Ryan Q test	Jednoduché kontrasty	Vyhodnocen jako nejlepší test

### Testy pro jednoduché kontrasty

Scheffe	Tukey	LSD
Bonferroni	Dunn-Sidák	Kramer

### Testy nevhodné

Duncan	Student - Newmann-Keuls	Waller-Duncan k ratio
--------	-------------------------	-----------------------

# Řada post-hoc testů v různých SW

One-Way ANOVA for PRODUCTS

Task Roles  
Tests  
Means  
Means  
Comparison  
Breakdown  
Plots  
Results  
Titles

Means > Comparison

The main effect is: ProductName.

Confidence level: 95%

Methods to use

- Bonferroni t test
- Tukey's studentized range test (HSD)
- Duncan's multiple-range test
- Dunnett's t test
- Fisher's least significant-difference test
- Gabriel's multiple-comparison procedure
- Student-Newman-Keuls multiple range test
- Waller-Duncan k-ratio t test
- Scheffe's multiple comparison procedure
- Ryan-Einot-Gabriel-Welsch multiple-range test

sas

Run Save

ANOVA Results 1: srovnani hmotnosti ovci

Profiler Custom tests Residuals 1 Residuals 2 Matrix Report  
Summary Means Planned comps Post-hoc Assumptions

Effect: Skupina

Dependent variables: Hmotnost

Display

- Significant differences
- Homogeneous groups: .05
- Confidence intervals
- Critical ranges: .05

Error term

- Between error
- Within error
- Between, within, pooled
- MS: 0.00

Fisher LSD Bonferroni Tukey HSD Unequal N HSD

StatSoft

One-Way ANOVA: Post Hoc Multiple Comparisons

Equal Variances Assumed

- LSD
- Bonferroni
- Sidak
- Scheffe
- R-E-G-W F
- R-E-G-W Q
- S-N-K
- Tukey
- Tukey's-b
- Duncan
- Hochberg's GT2
- Gabriel
- Waller-Duncan
- Dunnett

Type I/Type II Error Ratio: 100

Control Category: Last

Test:  2-sided  < Control  > Control

Equal Variances Not Assumed

- Tamhane's T2
- Dunnett's T3
- Games-Howell
- Dunnett's C

Significance level: .05

SPSS

Continue Cancel Help

# ANCOVA



- Rozšíření ANOVA
- Současná analýza kategoriálních a spojitých prediktorů
- Testování hypotézy paralelismu regresních vztahů

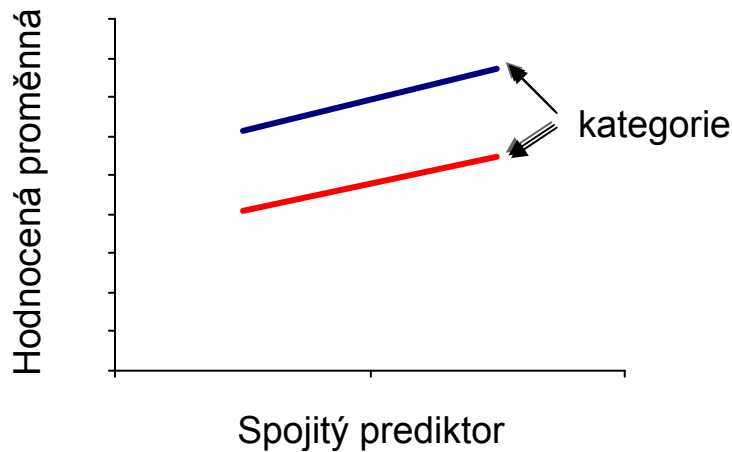

Kategorie pacientů (pokusný zásah)  
neovlivňuje vztah proměnných

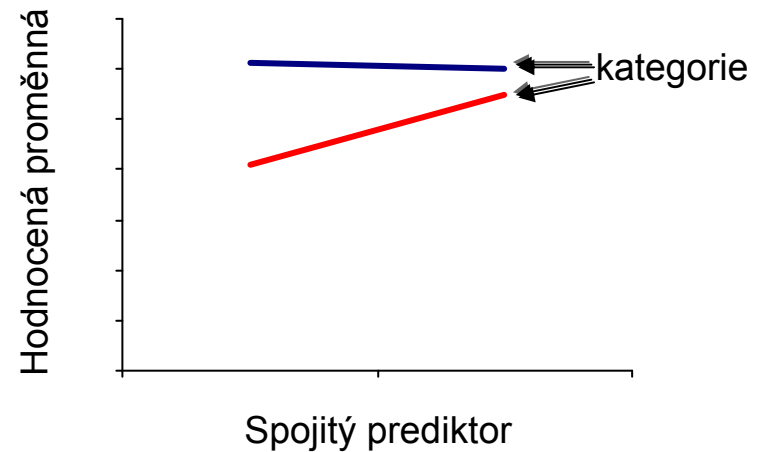

Kategorie pacientů (pokusný zásah)  
ovlivňuje vztah proměnných

# XVI. Korelace a regrese



Parametrická a neparametrická korelace  
Lineární regrese

# Anotace



- Korelační analýza je využívána pro vyhodnocení míry vztahu dvou spojitých proměnných. Obdobně jako jiné statistické metody, i korelace mohou být parametrické nebo neparametrické
- Regresní analýza vytváří model vztahu dvou nebo více proměnných, tedy jakým způsobem jedna proměnná (vysvětlovaná) závisí na jiných proměnných (prediktorech). Regresní analýza je obdobně jako ANOVA nástrojem pro vysvětlení variability hodnocené proměnné

# Základy korelační analýzy - I.



## Korelace - vztah (závislost) dvou znaků (parametrů)

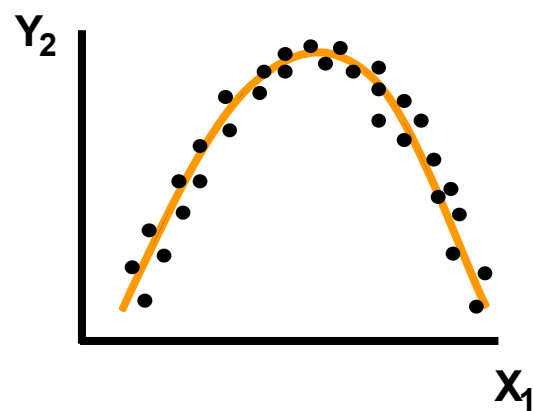
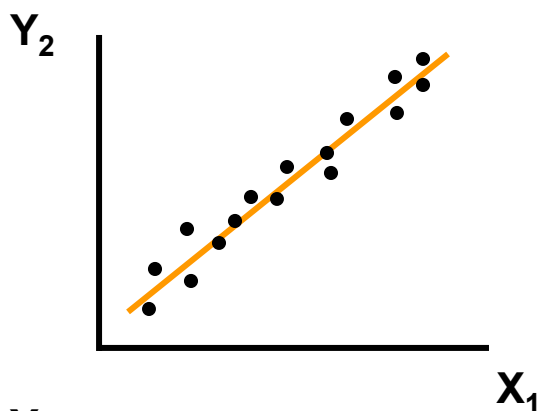

$X_2 \backslash X_1$	ANO	NE
ANO	a	b
NE	c	d



# Základy korelační analýzy - II.



## Parametrické míry korelace

Kovariance

$$\text{Cov}(x, y) = E(x_i - \bar{x}) \cdot (y_i - \bar{y})$$

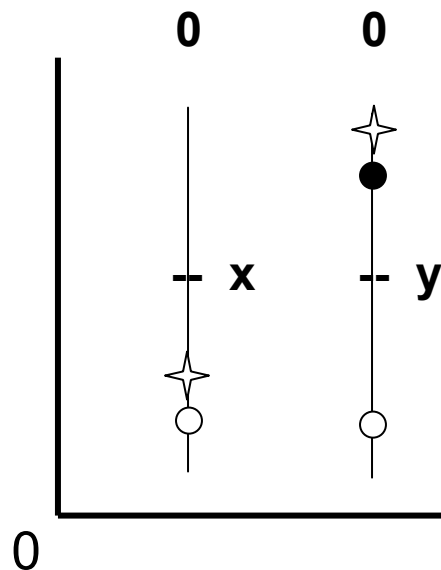

Pearsonův  
koeficient korelace

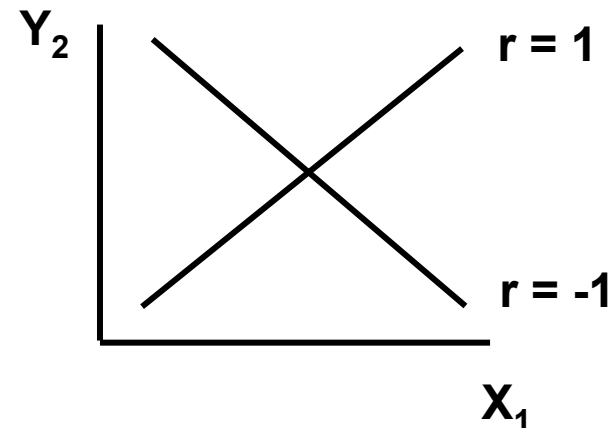

# Základy korelační analýzy - III.



<b>P<sub>i</sub> (zem)</b>	<b>10</b>	<b>14</b>	<b>15</b>	<b>32</b>	<b>40</b>	<b>20</b>	<b>16</b>	<b>50</b>
<b>P<sub>i</sub> (rostl.)</b>	<b>19</b>	<b>22</b>	<b>26</b>	<b>41</b>	<b>35</b>	<b>32</b>	<b>25</b>	<b>40</b>

$$I = 1, \dots, n; n = 8; v = 6$$

$$r = \frac{\text{Cov}(x, y)}{S_x \cdot S_y} = \frac{\sum x_i y_i - \frac{1}{n} \sum x_i \sum y_i}{\sqrt{\left[ \sum x_i^2 - \frac{1}{n} (\sum x_i)^2 \right] \left[ \sum y_i^2 - \frac{1}{n} (\sum y_i)^2 \right]}} = 0,7176$$

I.  $H_0 : \rho = \phi : \alpha = 0,05$

tab :  $r(v=6) = 0,7076$

II.  $H_0 : \rho = \phi$

$$t = \left[ \frac{r}{\sqrt{1 - r^2}} \right] \cdot \sqrt{n - 2} \quad v = n - 2$$

$$\left. \begin{aligned} t &= \frac{0,7176}{0,6965} \cdot \sqrt{6} = 2,524 \\ \text{tab : } t_{0,975}^{(n-2)} &= 2,447 \end{aligned} \right\} P \leq 0,05$$

# Základy korelační analýzy - IV.

## Srovnání dvou korelačních koeficientů (r)

1.  $n_1 = 1258$   
 $r_1 = 0,682$

2.  $n_2 = 462$   
 $r_2 = 0,402$

Krevní tlak x koncentrace kysl. radikálů

$$Z_i = 1.1513 \cdot \log \frac{(1 + r_i)}{(1 - r_i)}$$

$Z_1 = 0,833$

$Z_2 = 0,426$

**Test:**  $H_0: \rho_1 = \rho_2$  ;  $\alpha = 0,05$

$$Z = \frac{Z_1 - Z_2}{\sqrt{\frac{1}{n_1 - 3} + \frac{1}{n_2 - 3}}} = \frac{0,407}{0,0545} = 7,461$$

tabulky :  $Z_{0,975} = 1,96$

**7,461 >> 1,96 => P << 0,01**

# Základy korelační analýzy - V.

## Neparametrická korelace (rs)



<b>P<sub>i</sub> v půdě</b>	1	2	3	6	7	5	4	8
<b>P<sub>i</sub> v rostl.</b>	1	2	4	8	6	5	3	7
<b>d<sub>i</sub></b>	0	0	1	2	-1	0	-1	-1

$$i = 1, \dots, n; \quad n = 8 \Rightarrow v = 6$$

$$r_s = 1 - \frac{6 \cdot \sum di^2}{n(n^2 - 1)} = 0,9048$$

$$\text{tab : } r_s(v = 6) = 0,89$$

<b>Pacient č.</b>	1	2	3	4	5	6	7
<b>Lékař 1</b>	4	1	6	5	3	2	7
<b>Lékař 2</b>	4	2	5	6	1	3	7
<b>d<sub>i</sub></b>	0	-1	1	-1	2	-1	0

$$r_s = 1 - \frac{6 \cdot 8}{7(49 - 1)} = 0,857$$

**P = 0,358**

# Korelace v grafech I.

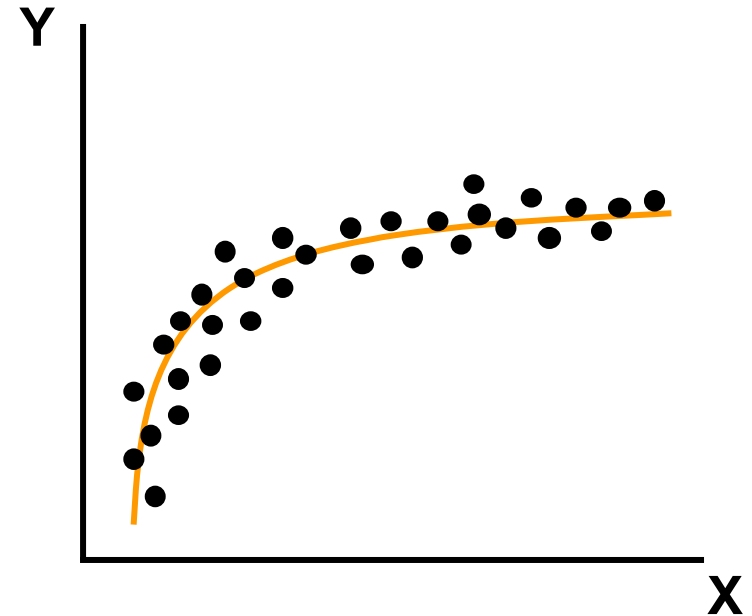
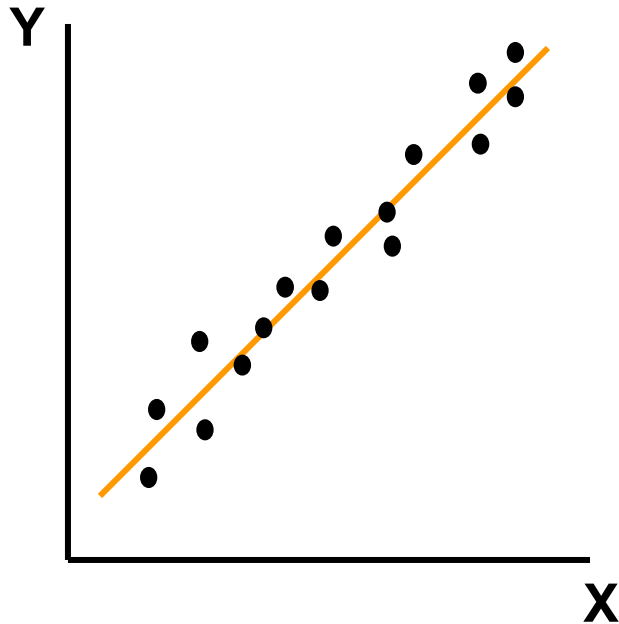

Vztahy velmi často implikují funkční vztah mezi Y a X.

$$Y = a + b \cdot X$$

$$Y = a + b_1 \cdot X_1 + b_2 \cdot X_2 + b_3 \cdot X_3$$

$$Y = a + b_1 \cdot X_1 + b_2 \cdot X_2$$

$$Y = a + b_1 \cdot X_1 + b_2 \cdot X_2 + b_3 \cdot X_1 \cdot X_2$$

# Korelace v grafech II.

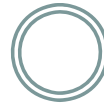

## Problém rozložení hodnot

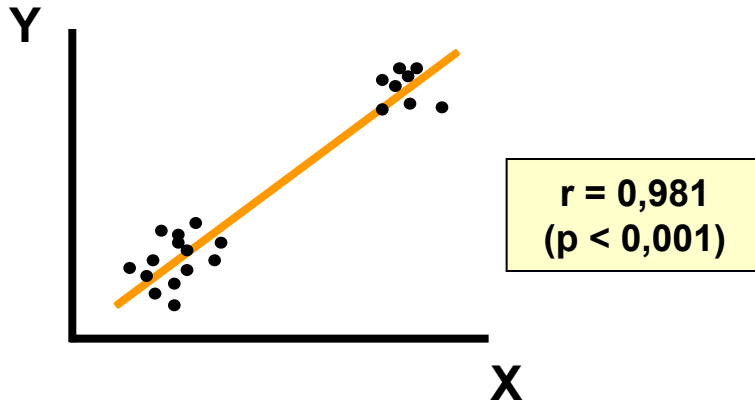

## Problém typu modelu

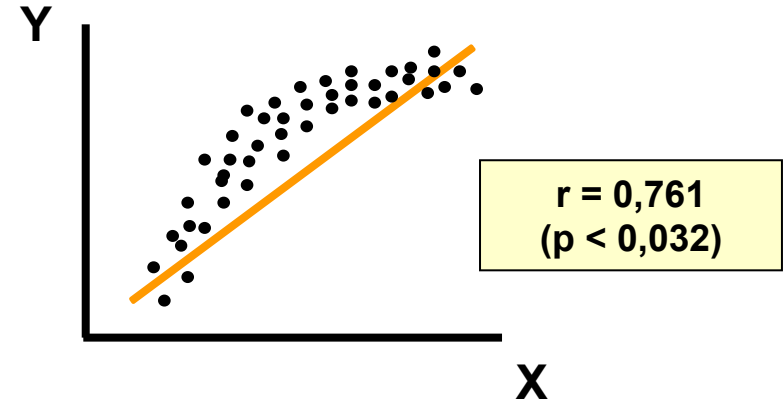

## Problém velikosti vzorku

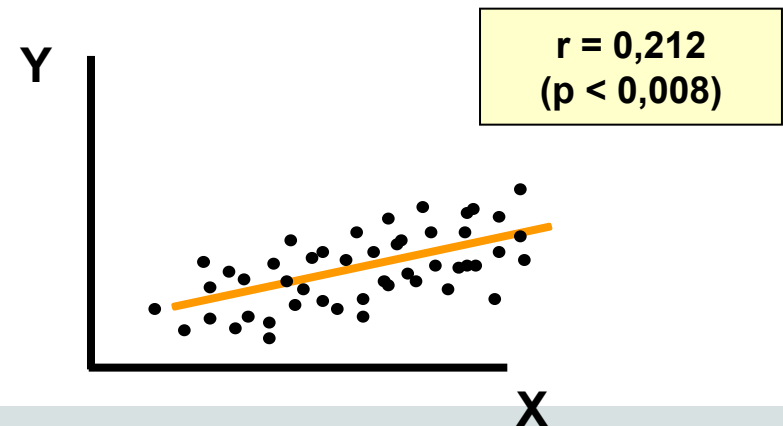
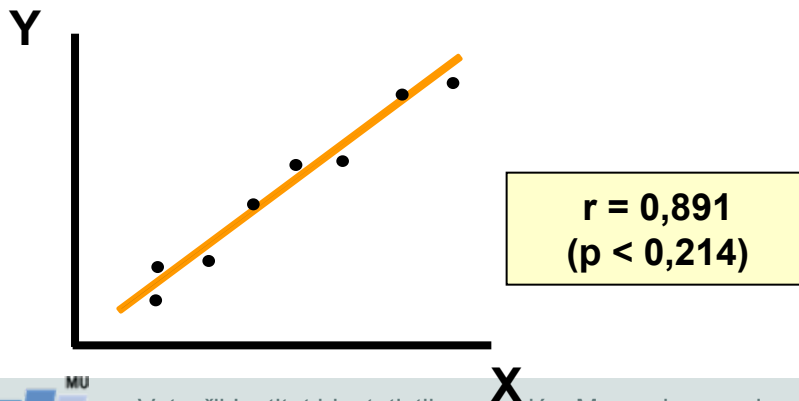

# Modelování klinických dat

1. Tvorba modelu

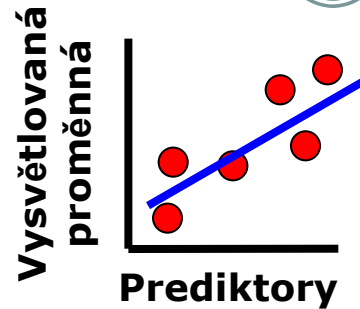

- Parametry ovlivňující vysvětlovanou charakteristiku pacienta
- Rovnice umožňující predikci
- Platnost modelu pouze v rozsahu prediktorů

2. Validace modelu

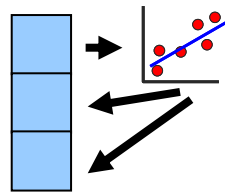

- Nebezpečí „přeučení“ modelu
- Testování modelu na známých datech
- Krosvalidace

3. Aplikace modelu

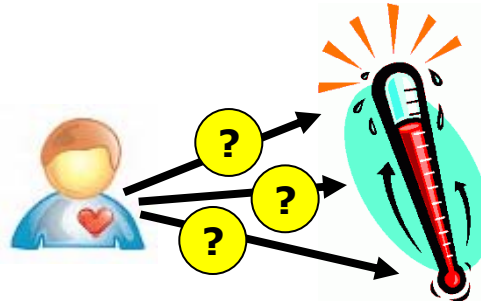

- Individuální predikce stavu nenámých pacientů
- Model musí být podložen korektní statistikou a rozsáhlými daty

# Základy regresní analýzy

Regrese - funkční vztah dvou nebo více proměnných

Jednorozměrná  
 $y = f(x)$

Vícerozměrná  
 $y = f(x_1, x_2, x_3, \dots, x_p)$

Deterministický

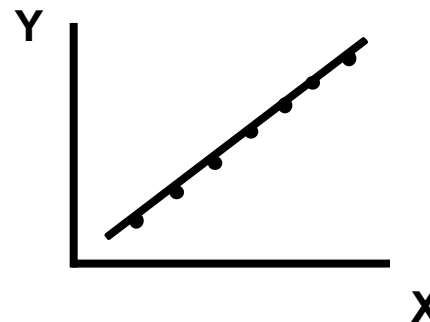

Vztah x, y

Regresní, stochastický

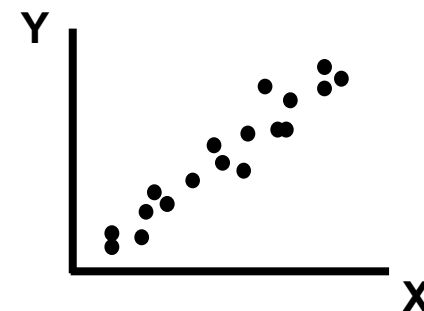
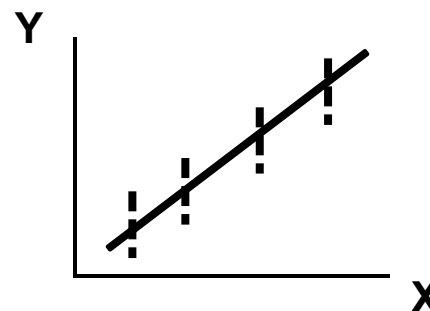

Pro každé x existuje pravděpodobnostní rozložení y



# Regresní analýza přímky: lineární regrese



$$Y = a + b \cdot x + e \approx \alpha + \beta \cdot X + \varepsilon$$

$y$  —  $\alpha \approx a$  (intercept):  $a = \bar{y} - b \cdot \bar{x}$

$y$  —  $\beta \cdot X \approx b \cdot x$  (sklon; slope)

$y$  —  $\varepsilon \approx e$  - náhodná složka :  $N(0; \sigma_e^2) = N(0; \sigma_{y \cdot x}^2)$

Komponenty  
tvořící  $y$  se  
sčítají

$\varepsilon$  - náhodná složka modelu přímky = rezidua přímky

$$\sigma_e^2 \left( \sigma_{y \cdot x}^2 \right) \Rightarrow \text{rozptyl reziduí}$$

# Základní regresní analýzy: model přímky v datech I



$$\begin{matrix} 1 \\ \vdots \\ n \end{matrix} \quad \mathbf{x} \quad \begin{bmatrix} \vdots \\ \vdots \\ \vdots \end{bmatrix}$$

$$\begin{matrix} 1 \\ \vdots \\ n \end{matrix} \quad \mathbf{y} \quad \begin{bmatrix} \vdots \\ \vdots \\ \vdots \end{bmatrix}$$

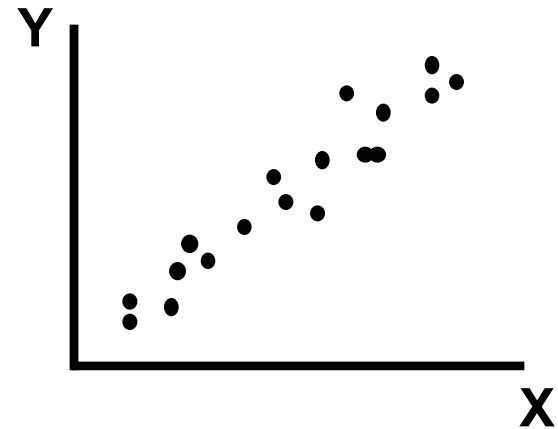

$$\begin{matrix} 1 \\ \vdots \\ n \end{matrix} \quad \hat{\mathbf{y}} \quad \begin{bmatrix} \vdots \\ \vdots \\ \vdots \end{bmatrix} = a + b \cdot \begin{matrix} \mathbf{x} \\ \begin{bmatrix} \vdots \\ \vdots \\ \vdots \end{bmatrix} \end{matrix} \quad \rightarrow \quad \begin{matrix} \mathbf{y} \\ \begin{bmatrix} \vdots \\ \vdots \\ \vdots \end{bmatrix} \end{matrix} - \begin{matrix} \hat{\mathbf{y}} \\ \begin{bmatrix} \vdots \\ \vdots \\ \vdots \end{bmatrix} \end{matrix} = \begin{matrix} \mathbf{e} \\ \begin{bmatrix} \vdots \\ \vdots \\ \vdots \end{bmatrix} \end{matrix}$$



# Základní regresní analýzy: model přímky v datech I

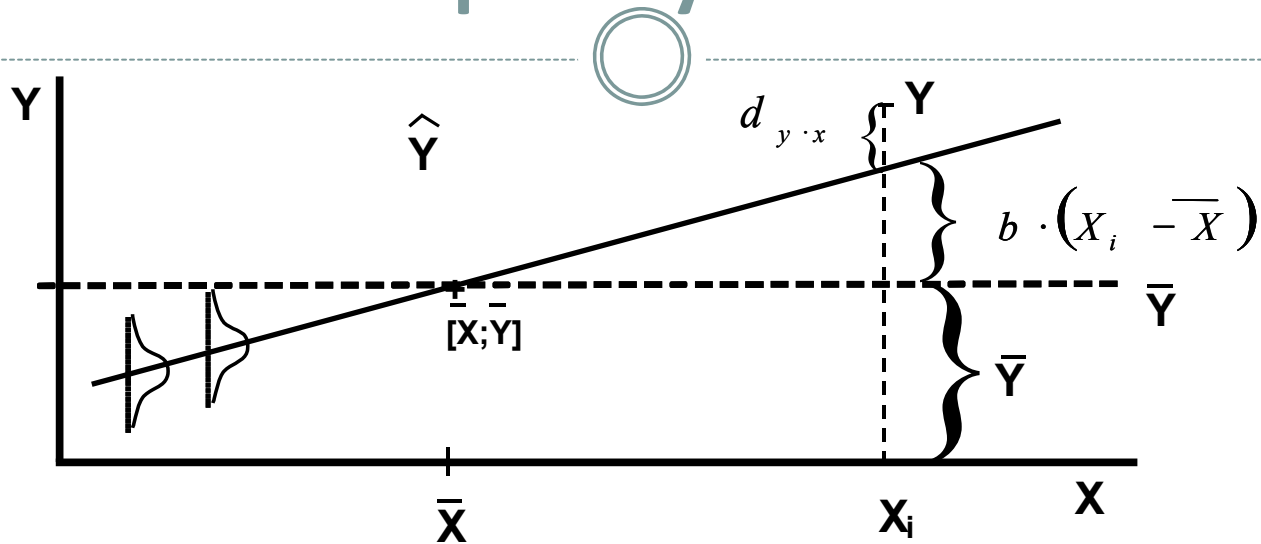

$$d_{y \cdot x} = y - \hat{y} \quad \boxed{d_{y \cdot x} = y - \bar{y} - b(X_i - \bar{X})} \quad \hat{y} = \bar{y} + b(X_i - \bar{X})$$

**Smysl proložení přímky**  
minimalizace odchylek

$$d_{y \cdot x}^2 \rightarrow \sum [y - \hat{\alpha} - \hat{\beta}(X_i - \bar{X})]$$

## Metoda nejmenších čtverců

- 1) X: Pevná, nestochastická proměnná
- 2) Rozložení hodnot y pro každé x je normální
- 3) Rozložení hodnot y pro každé x má stejný rozptyl
- 4) Rezidua jsou navzájem nezávislá a mají normální rozložení:  $N(0; \sigma_e^2)$

# Základní regresní analýzy: model přímky v datech I



I.  $b \sim \beta : b = \frac{\sum (X_i - \bar{X})(Y_i - \bar{Y})}{\sum (X_i - \bar{X})^2}$        $S_b^2 \sim \sigma_\beta^2 : \frac{1}{\sum (X_i - \bar{X})^2} \cdot S_{y \cdot x}^2$

$S_{y \cdot x}^2$  = mean squared deviation from regression

$S_{y \cdot x}$  = sample standard deviation from regression

$$S_{y \cdot x}^2 = \frac{\sum d_{y \cdot x}^2}{n-2} = \frac{\sum Y_i^2 - \frac{\sum Y_i^2}{n} - b^2 \cdot \sum (X_i - \bar{X})^2}{n-2}$$

II.  $a \sim \alpha : a = \bar{Y} - b \cdot \bar{X}$        $S_a^2 \sim \sigma_\alpha^2$        $S_\alpha^2 = \left[ \frac{1}{n} + \frac{\bar{X}^2}{\sum X^2} \right] \cdot S_{y \cdot x}^2$

intercept

III.  $\hat{Y}$  : modelová hodnota

$$\hat{Y}_i = a - b \cdot X_i$$

$$S_{\hat{y}_i} = (S_{y \cdot x}) \cdot \sqrt{\frac{1}{n} + \frac{(X_i - \bar{X})^2}{\sum X^2}}$$

# Smysl lineární regrese

**X: Množství spáleného odpadu (tuny)**

**Y: Koncentrace kovu ve vzduchu(ng/m<sup>3</sup>)**

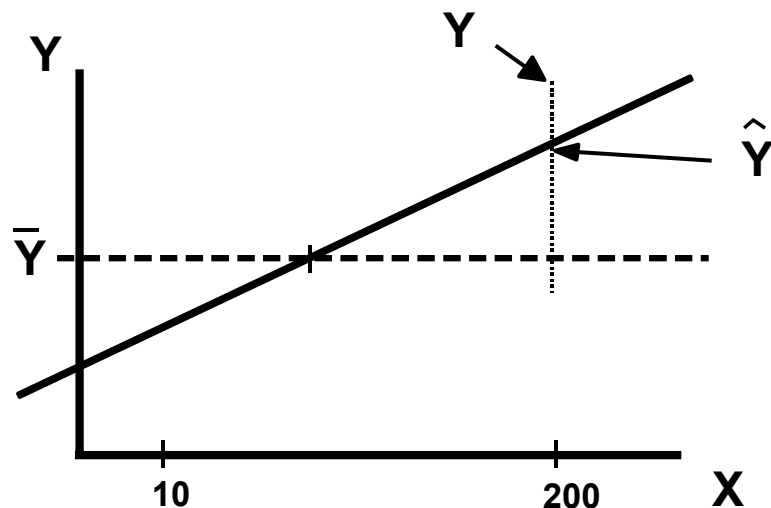

$$\left. \begin{aligned} \hat{Y} &= \bar{Y} + b \cdot (X - \bar{X}) \\ \hat{Y} &= a + b \cdot X \end{aligned} \right\} a = \bar{Y} - b \cdot \bar{X}$$



Platí: X = 0; 10; 100; 150; 200; 250; 300 tun

Model: Y = a + b · X

Výsledek:  $\hat{Y} = 14 + 0,123 \cdot X$ ;  $\hat{Y} \rightarrow \left[ \frac{\text{ng kov}}{m^3} \right]$



Např. : Skutečná data pro X = 200 t:

$Y_i = 16; 25; 41; 28; 31; 20 \Rightarrow Y_i = 26.8$

Odhadnuto z modelu pro X = 200 t:

$\hat{Y} = 14 + 0,123 \cdot 200 = 38,6$

# Regresní analýza v grafech I

## Grafy residuí modelů (příklady)

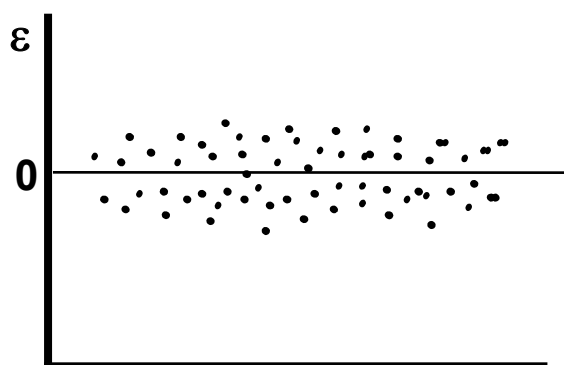

$y(i; x)$

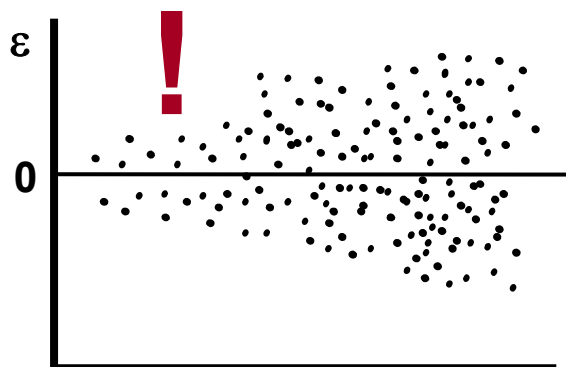

$y(i; x)$

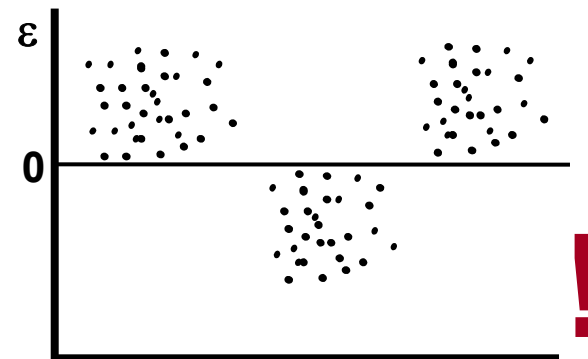

$y(i; x)$

## Obecné tvary residuí modelů (schéma)

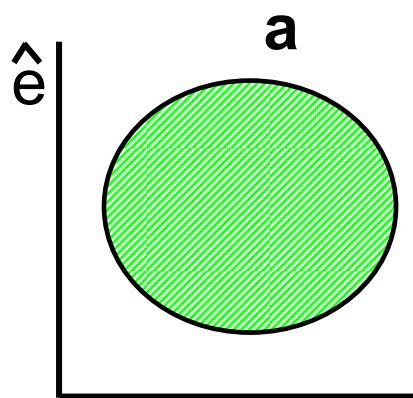

$i, x_j, y$

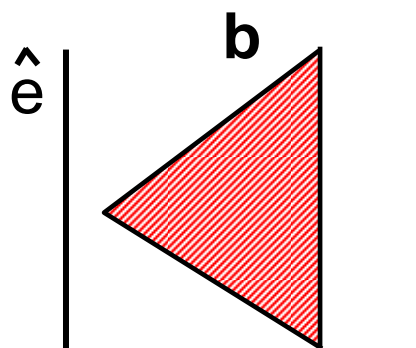

$i, x_j, y$

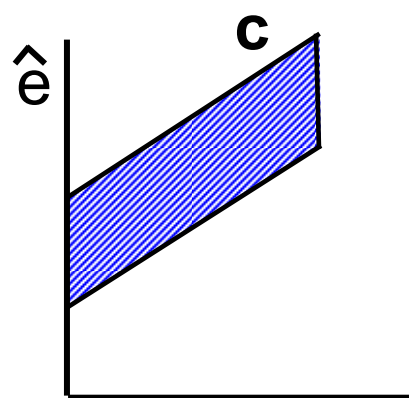

$i, x_j, y$

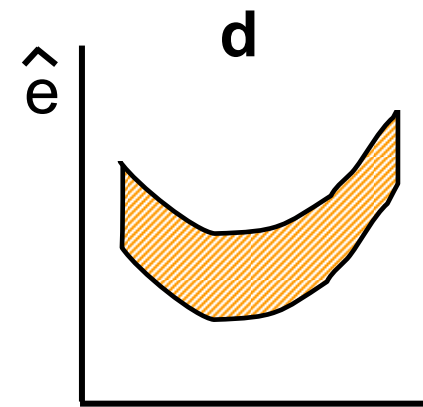

$i, x_j, y$

# Regresní analýza v grafech II



## 1) Y vs. X

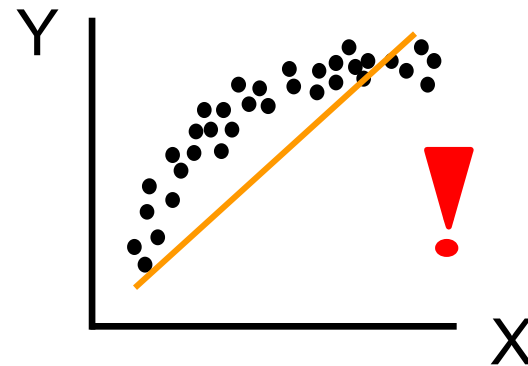
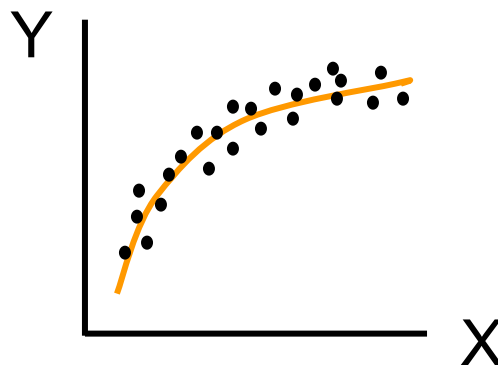
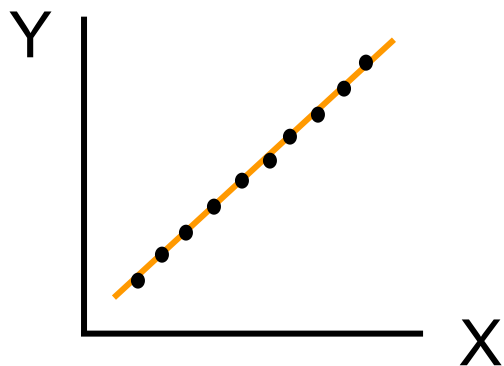

## 2) $\hat{Y}$ vs. $\hat{Y}$

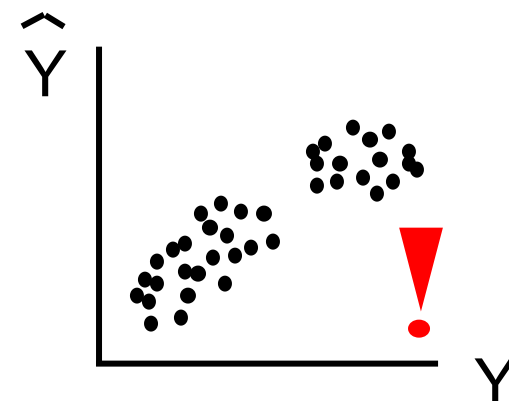
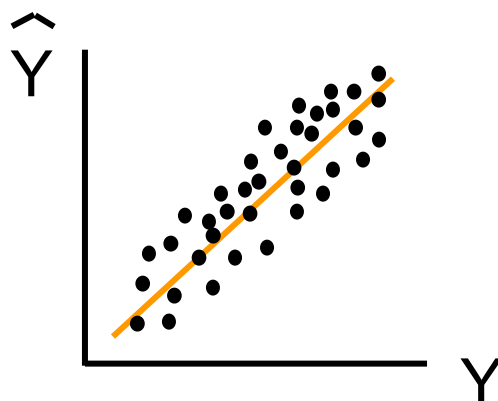
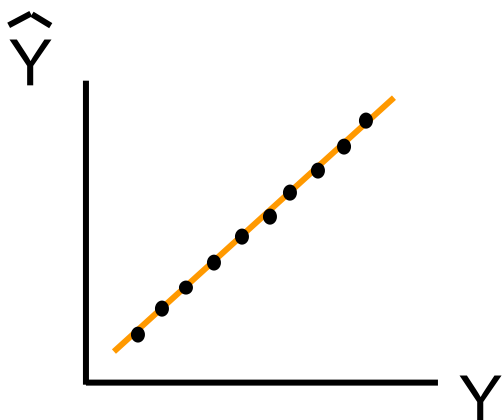



# Lineární regrese - příklad



**X: Koncentrace drogy: 0; 2; 6; 8; 10; 12; 15 mg/ml krve**

**Y: Koncentrace volných metabolitů**

**Pro každé X: 3 opakování Y**

**Model:  $Y = a + b \cdot x \rightarrow Y = 0,11 + 0,092 \cdot X$**

$$t_{0,975}^{(v=19)} = 2,093$$

$$\text{I. } \left. \begin{array}{l} H_0 : \beta = 0; \alpha = 0,05 \\ b = 0,092 ; s_b = 0,023 \end{array} \right\} t = \frac{b}{S_b} = 4,00$$

$$\beta : b \pm t_{1-\alpha/2}^{(n-2)} \cdot S_b$$

**P < 0,01**

$$P(0,044 \leq \beta \leq 0,140) = 0,95$$

$$\text{II. } \left. \begin{array}{l} H_0 : \alpha = 0; \alpha = 0,05 \\ a = 0,11; s_a = 0,029 \end{array} \right\} t = \frac{a}{S_a} = 3,793$$

$$t_{0,975}^{(v=19)} = 2,093$$

$$\alpha : \alpha \pm t_{1-\alpha/2}^{(n-2)} \cdot S_a$$

$$P(0,049 \leq \alpha \leq 0,171) = 0,95$$



# Analýza rozptylu jako nástroj analýzy regresních modelů: příklad na modelu přímky



3) **→ Celková ANOVA**  $\begin{cases} SS_B/SS_T & \text{(variance ratio)} \\ MS_B/MS_E = F \end{cases}$

4) **Analýza rozptylu regresního modelu (zde přímky)**

Zdroj rozptylu	st.v.	SS	MS	F
Model (přímka)	1	$SS_{MOD}$	$MS_{MOD}$	$MS_{MOD} / MS_R$
Residuum	na - 2	$SS_R$	$MS_R$	
celkem	na - 1	$SS_T$		

$(SS_{MOD}/SS_T) \cdot 100 = \% \text{ rozptylu } Y$   
**"vyčerpaného"**  
**přímkou = koeficient determinace ( $R^2$ )**

# Lineární regrese - příklad



X: konc.Cd: 1,2,3,4,5,6 ng/ml

Y: absorb: 0,23; 0,49; 0,72; 0,90; 1,16; 1,39

**b=0,228**

**S<sub>b</sub>=4,99.10<sup>-3</sup>**

**P = 0,000**

**a=0,016**

**S<sub>a</sub>=0,019**

**P = 0,457**

r = 0,999

R<sub>2</sub> = 99,81%

St. Error of est: 0,021

## ANOVA

Source	D.f.	SS	MS	F	P
Model	1	0,912	0,912	2086,3	0
Residual	4	0,0017	0,000425		
Total ( c )	5	0,9138			

$$s^2_{y.x} = 4,25 \cdot 10^{-4}$$

$$s^2_y = 0,18275$$

# XVII. Vícerozměrná analýza dat: úvod



Principy a využití vícerozměrné analýzy dat

# Anotace



- Vícerozměrná analýza dat představuje nadstavbu nad klasickou, jednorozměrnou statistikou a je zvláště vhodná pro biologická a medicínská data, která jsou vícerozměrná již svou podstatou
- Při vícerozměrné analýze je nicméně nezbytné si uvědomit, že povětšinou vychází ze stejných principů jako jednorozměrné analýzy a tedy i zde je nezbytné dodržovat předpoklady na nichž je výpočet založen. Tento fakt je důležité si uvědomit zejména vzhledem k relativní dostupnosti vícerozměrných analýz v moderních statistických software.

# Vztah klasické a vícerozměrné statistiky



- Vícerozměrná analýza dat využívá přístupů klasické statistiky
- Zároveň je citlivá i na jejich problémy
- Agregace dat přes sumární statistiku nebo kontingenční tabulky – korespondenční analýza
- Korelace – analýza hlavních komponent, faktorová analýza, diskriminační analýza



# Vícerozměrné vnímání skutečnosti – nová kvalita analýzy dat

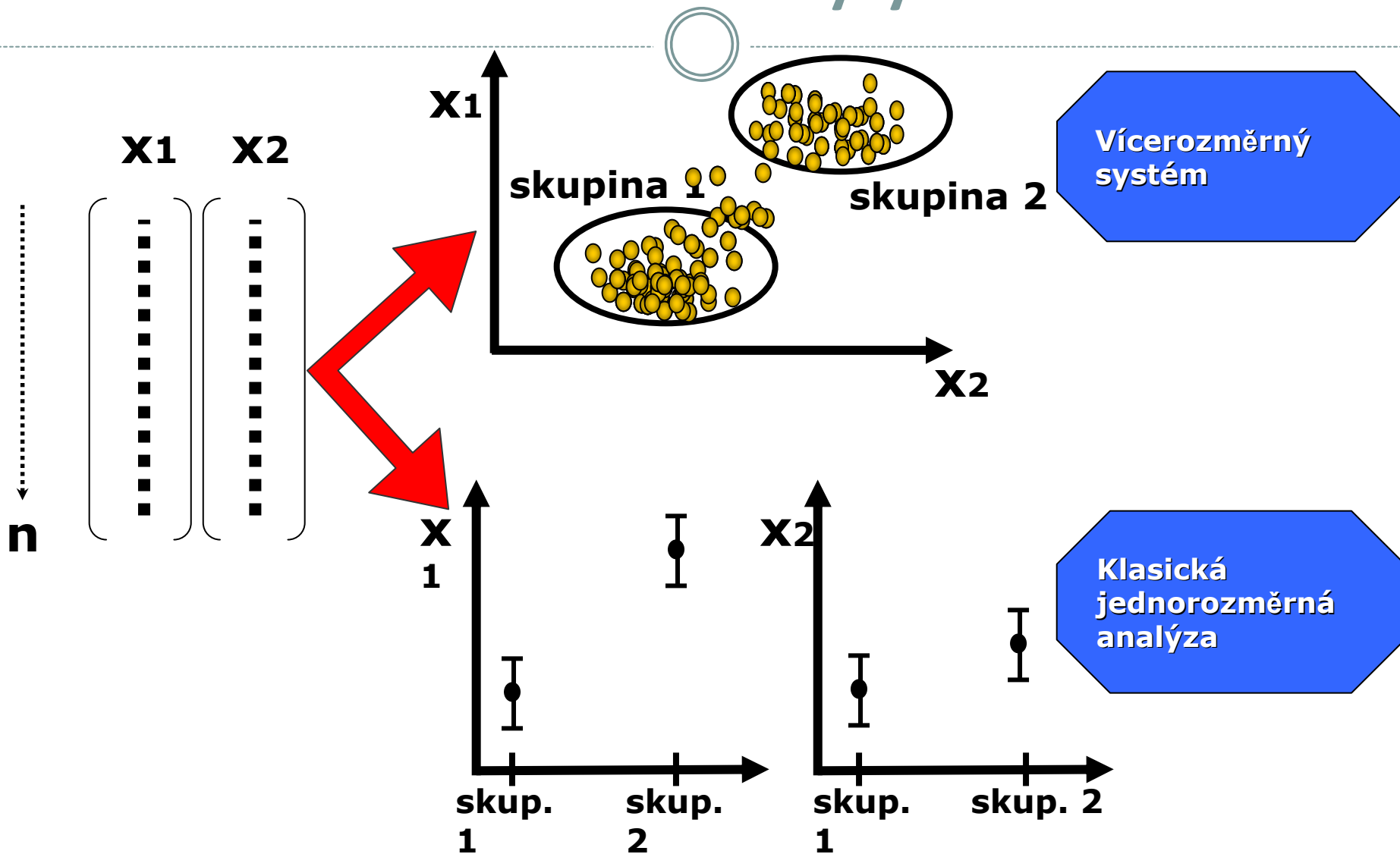



# Běžná sumarizace dat „likviduje“ individualitu jedince

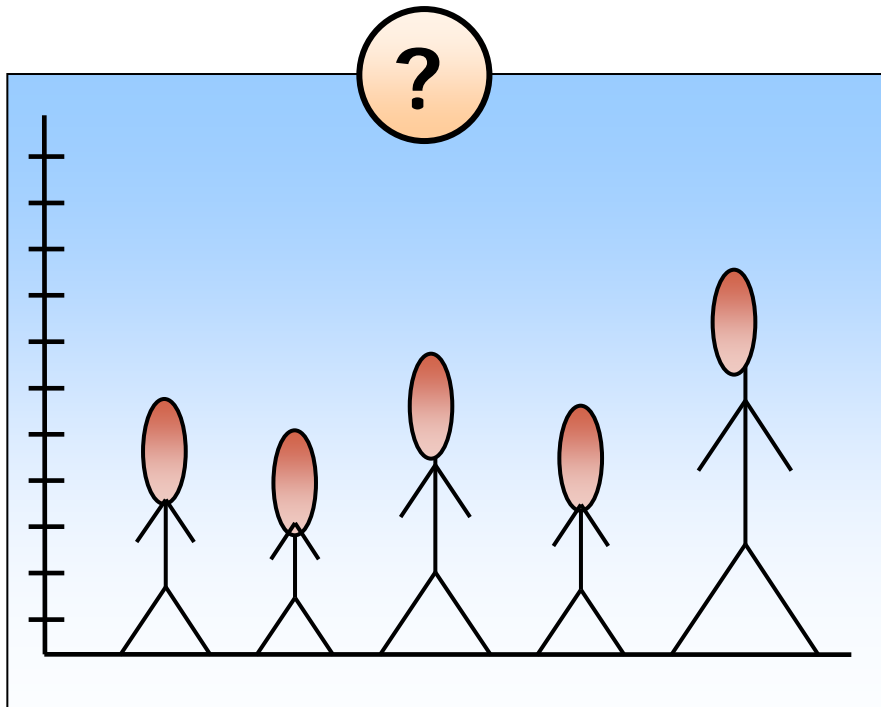

## Průměr $\pm$ SE

BĚŽNÁ STATISTICKÁ  
SUMARIZACE

- ✓ *Zpřehlednění dat*
- ✓ *Neodliší původní měření*

# Vícerozměrné hodnocení



... s ohledem na individualitu !

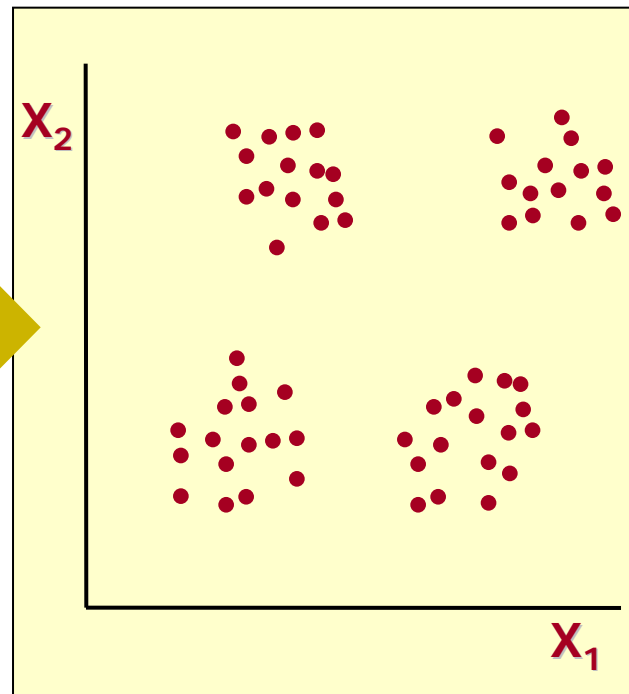
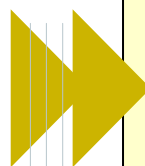
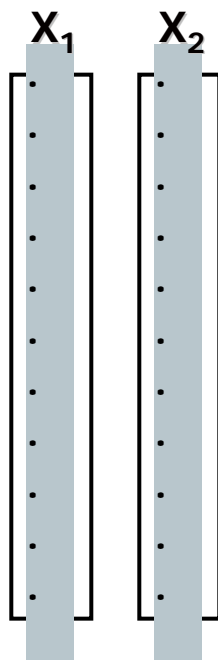
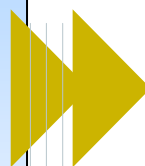
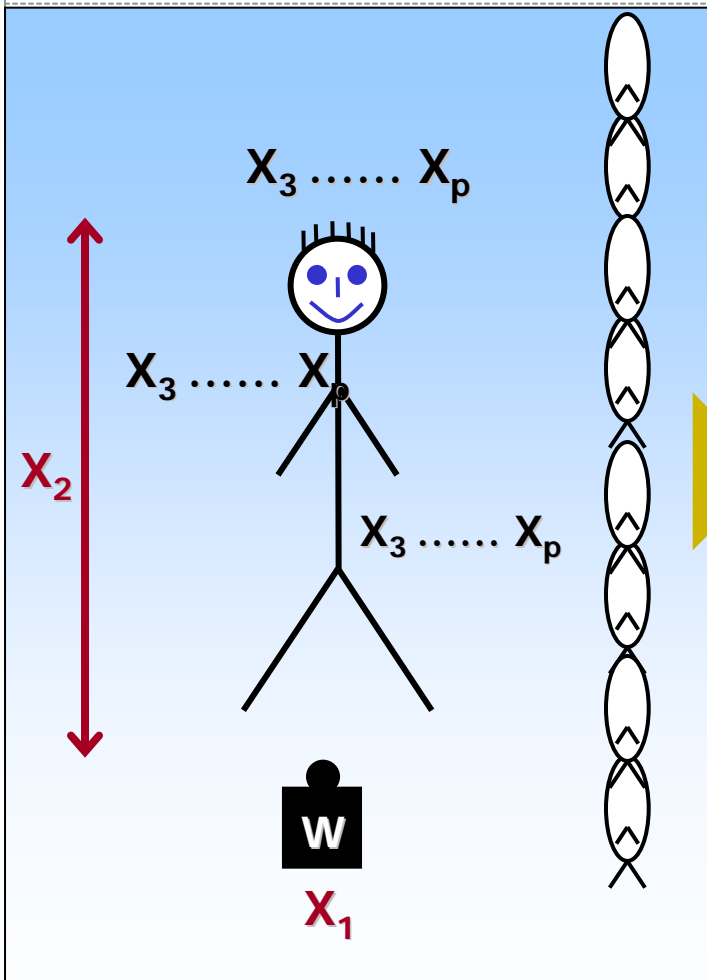

# Vícerozměrné hodnocení – nová kvalita



**Pouze kombinované parametry mají odpovídající informační sílu**

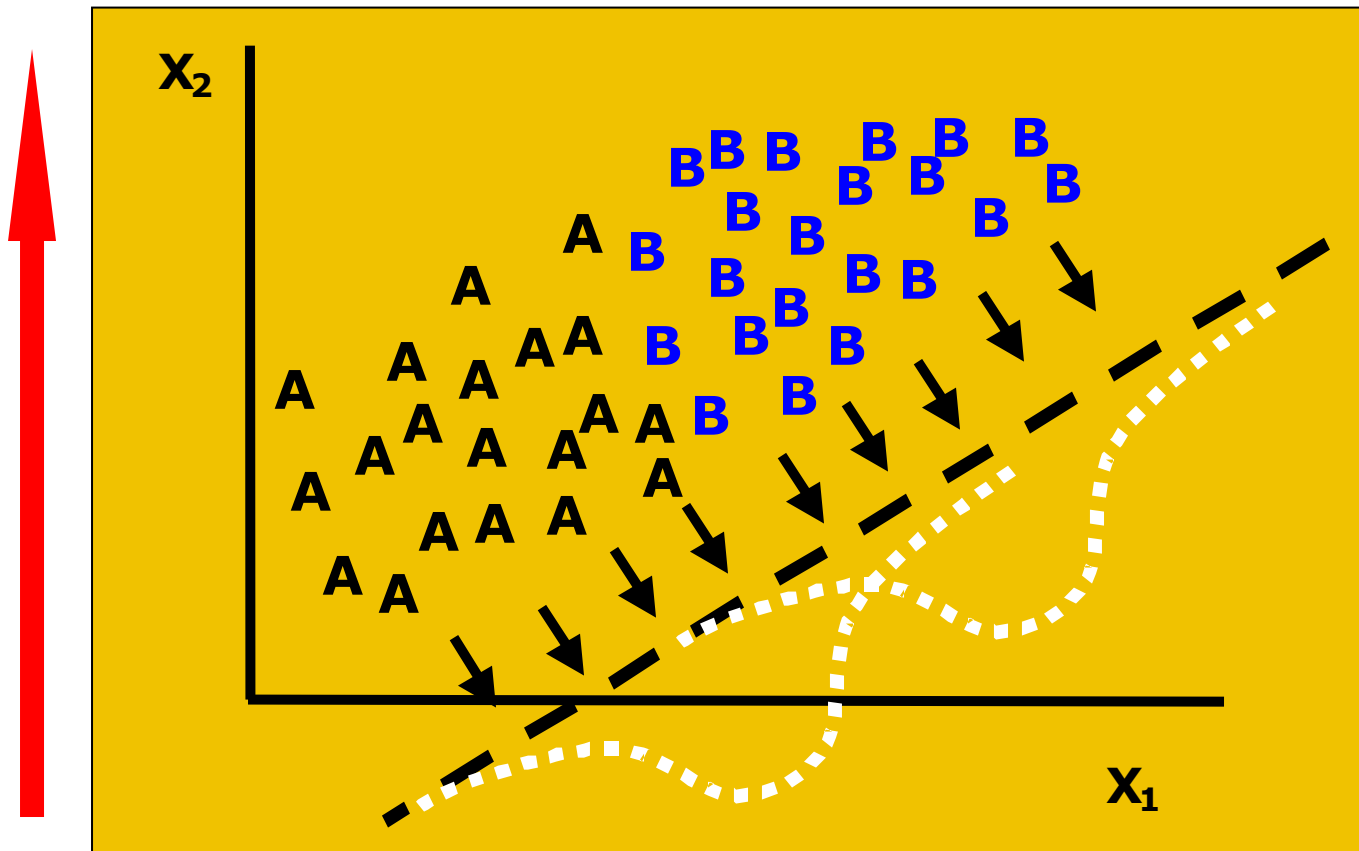

# Vícerozměrné hodnocení vychází z jednoduchých principů

**příklad: vícerozměrná vzdálenost měření mezi dvěma objekty (body)**

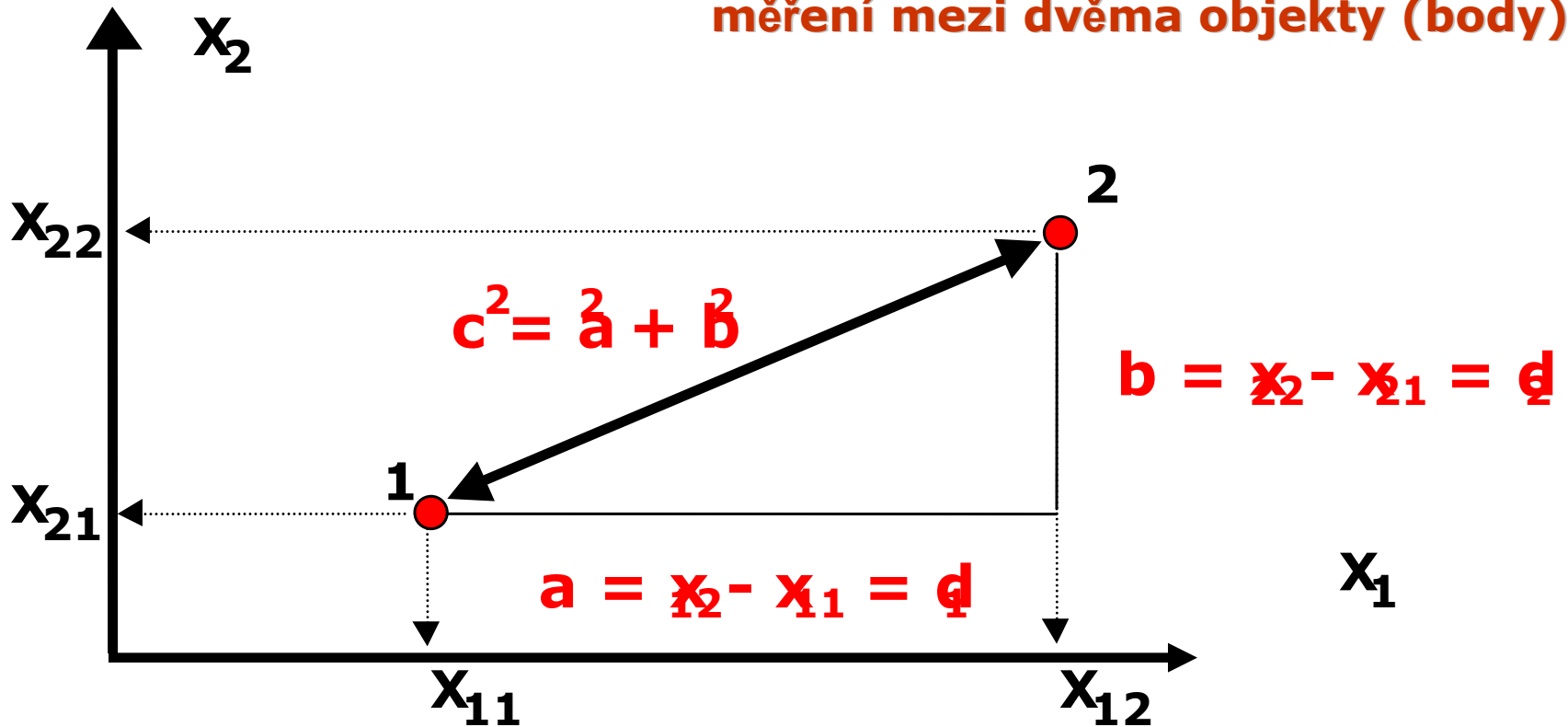

# Vícerozměrné modelování je strategickou disciplínou



$X_1 \dots X_n$

technické parametry  
automobilu

$X_{n+1} \dots X_p$

řidičovy schopnosti  
a jeho stav

$X_{p+1} \dots X_2$

rychlost, povrch,  
situace

$X_1$



$X_2$



$X_3$



$X_4$



$X_5$



.....

$X_p$



# Pojmy vícerozměrných analýz



- Vícerozměrné metody: Název vícerozměrné vychází z typu vstupních dat, tato data jsou tvořena jednotlivými objekty (i.e. klienti) a každý z nich je charakterizován svými parametry (věk, příjem atd.) a každý z těchto parametrů můžeme považovat za jeden rozměr objektu.
- Maticová algebra: Základem práce s daty a výpočtů vícerozměrných metod je maticová algebra, matice tvoří jak vstupní, tak výstupní data a probíhají na nich výpočty.
- $N \times P$  matice:  $N$  objektů s  $p$  parametry pak vytváří tzv.  $N \times P$  matici, která je prvním typem vstupu dat do vícerozměrných analýz.
- Asociační matice: Na základě těchto matic jsou počítány matice asociační na nichž pak probíhají další výpočty, jde o čtvercové matice obsahující informace o podobnosti nebo rozdílnosti (tzv. metriky) buď objektů (Q mode analýza) nebo parametrů (R mode analýza). Měřítko podobnosti se liší podle použité metody a typu dat, některé metody umožňují použití uživatelských metrik.

# Vstupní matice vícerozměrných analýz

## NxP MATICE

	parametr 1	parametr 2	parametr 3
objekt 1			
objekt 2			
objekt 3			
objekt 4			
objekt 5			
objekt 6			

Hodnoty parametrů pro jednotlivé objekty

Výpočet metriky  
podobností/  
vzdáleností



## ASOCIAČNÍ MATICE

	objekt 1	objekt 2	objekt 3	objekt 4	objekt 5	objekt 6
objekt 1						
objekt 2						
objekt 3						
objekt 4						
objekt 5						
objekt 6						

Korelace, kovariance, vzdálenost,  
podobnost

# Základní typy vícerozměrných analýz



## SHLUKOVÁ ANALÝZA

- vytváření shluků objektů na základě jejich podobnosti
- identifikace typů objektů

## KLASIFIKACE

- Model zařazení neznámých pacientů do předem daných skupin
- Řada algoritmů

## ORDINAČNÍ METODY

- zjednodušení vícerozměrného problému do menšího počtu rozměrů
- principem je tvorba nových rozměrů, které lépe vyčerpávají variabilitu dat



# Typy vícerozměrných analýz

SHLUKOVÁ ANALÝZA

ORDINAČNÍ METODY

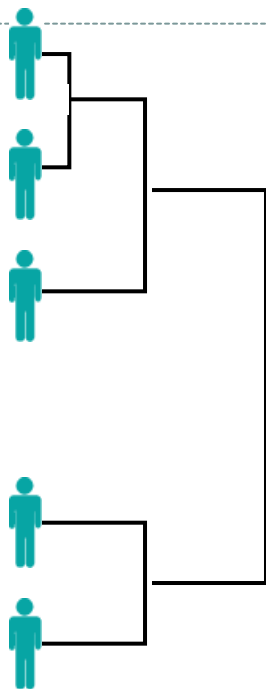

podobnost

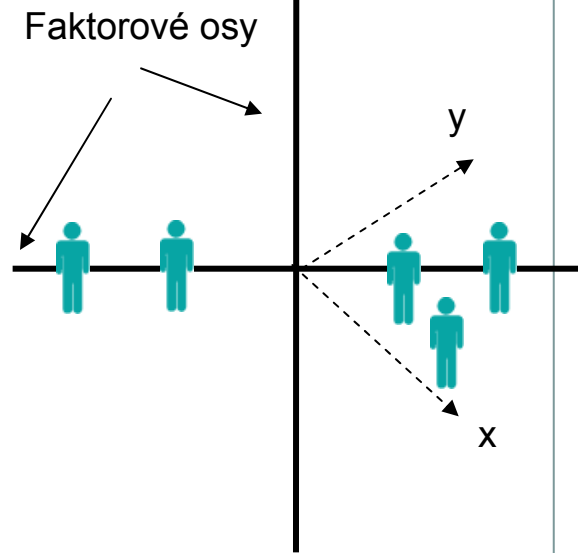
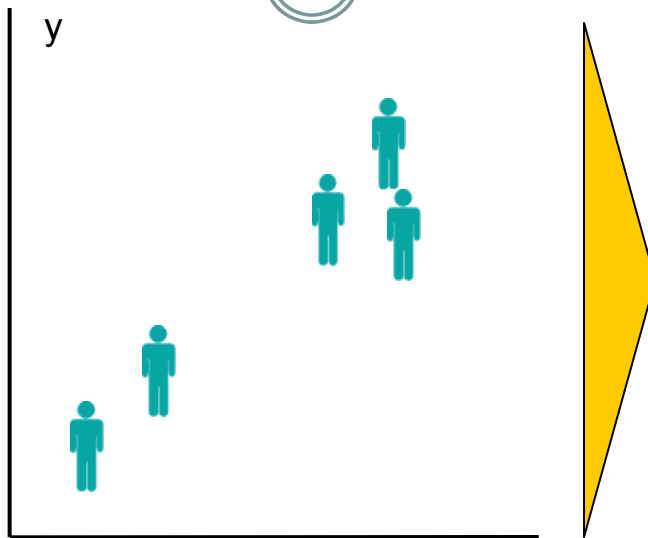

KLASIFIKACE

