

Adaptivní (získaná) imunitní reakce závislé na protilátkách

Jiří Litzman

ADAPTIVNÍ SYSTÉM:

- Je založen na obrovském repertoáru klonů B- and T-lymfocytů, z nichž každý nese poněkud odlišné receptory (BCR resp. TCR)
- “Rozpustné receptory” adaptivního systému jsou protilátky (= rozpustné BCR)
- Systém je “anticipační”, klonální, “marnotratný”
- Klonální receptory vznikají hlavně přeskupováním genových fragmentů a somatickými mutacemi.

IMUNITA VROZENÁ A ZÍSKANÁ

Vlastnost	Imunita vrozená	Imunita získaná
Specifičnost	struktury společné pro různá agens (molekulární znaky patogenů – „PAMP“ – dsRNA, CpG, LPS, manany, glykany, fosforylcholin...)	strukturální detaily antigenů (antigenní determinanty, epitopy)
Receptory	zakódované v genomu buněk zárodečné linie, není nutné přeskupování genů	vytvářejí se během vývoje somatickými rekombinacemi, přeskupování genů nutné
Distribuce receptorů	neklonální: všechny buňky dané skupiny jsou identické	klonální: klony buněk odlišné specifičnosti mají odlišné receptory
Odlišení vlastního od cizorodého	perfektní vyselektováno v evoluci	ano, ale není perfektní (autoimunizace)
Nástup reakce	bezprostřední (0-4-96 hod)	s latencí (> 96 hod)
Paměť	nevzniká	vzniká

Pro stimulaci lymfocytů jsou vždy nutné nejméně 2 signály

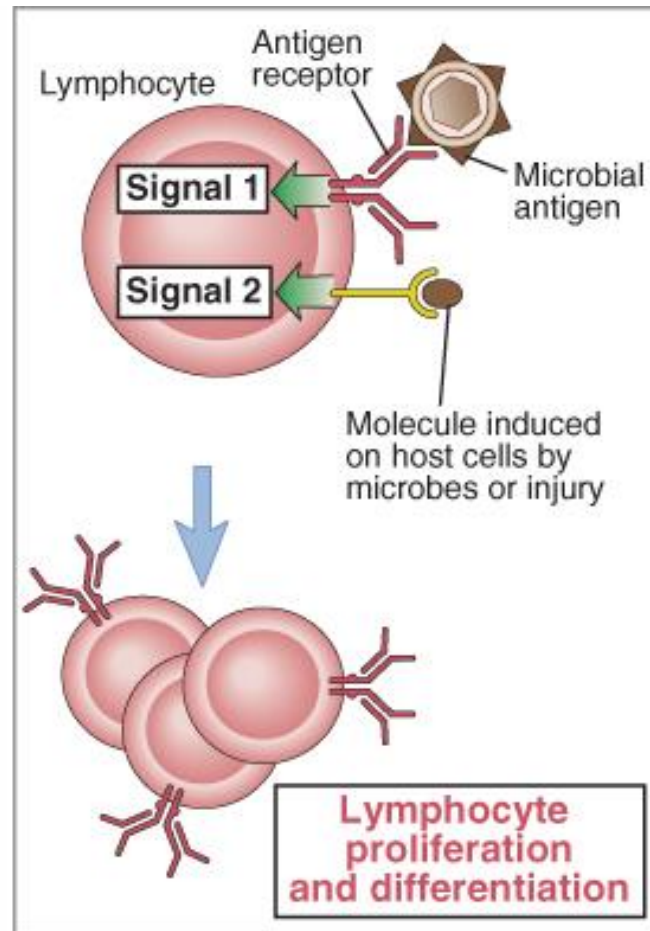

PAMP jsou důležité v aktivaci dendritických buněk

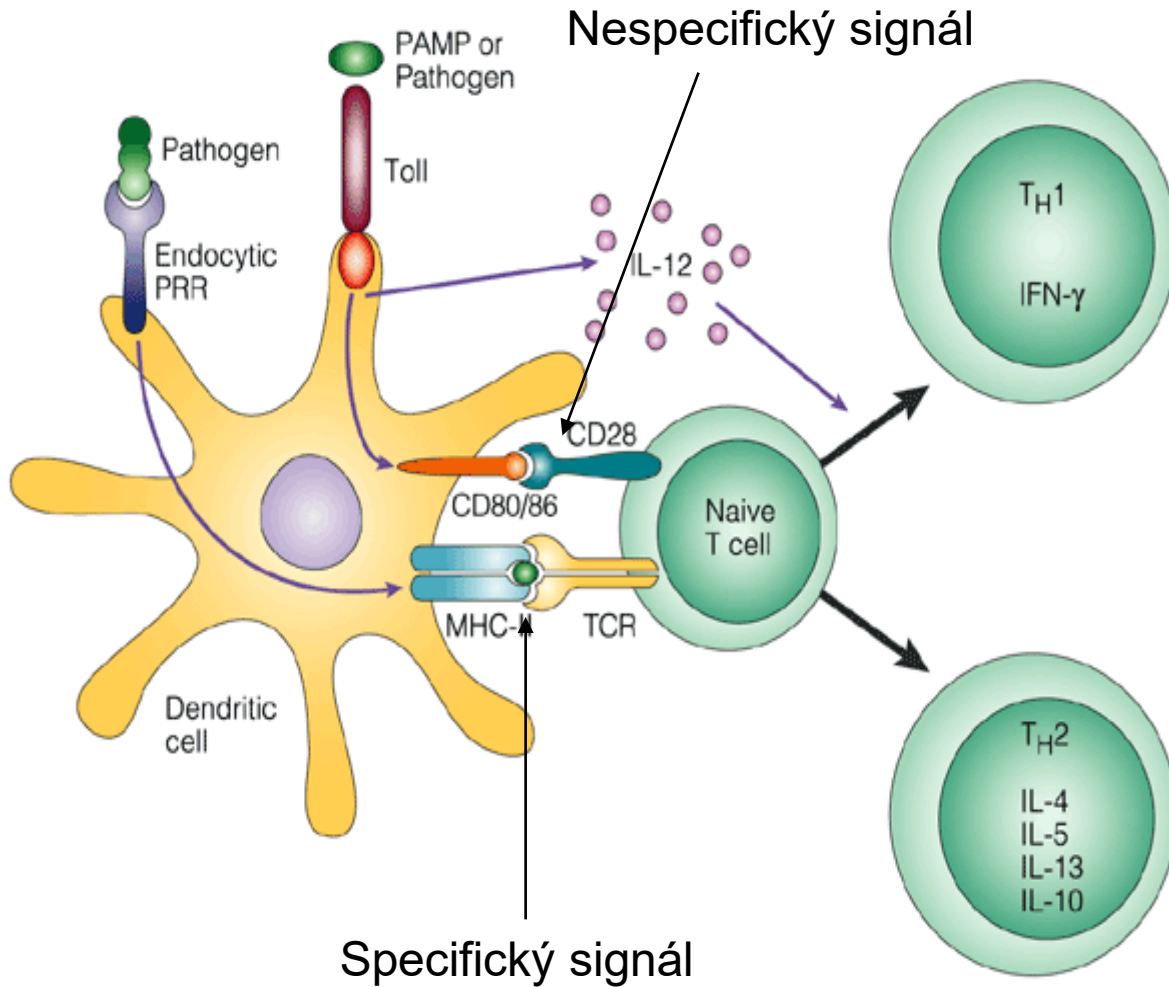

Aktivace buněk specifického imunitního systému

- B-lymfocyty – vazba nativního antigenu na B-buněčný receptor (BCR) + pro další vývoj jsou nutné další signály. Rozdíl je u T-dependentních a T-independentních antigenů.
- T-lymfocyty- antigen musí být degradován a navázán na molekuly HLA. Až tento komplex simuluje T-buněčný receptor (TCR) + jsou nutné další kostimulační signály.

Antigen-specific receptors T- a B- lymfocytů

B cell receptor - BCR

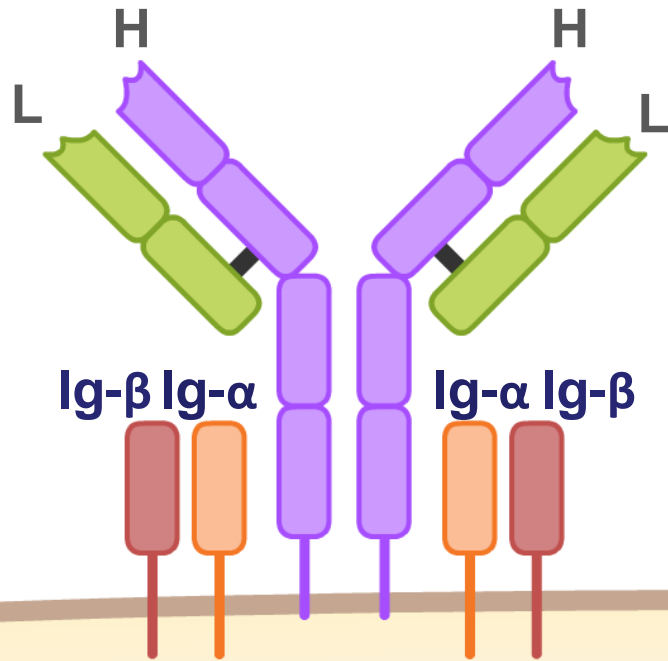

T-cell receptor - TCR

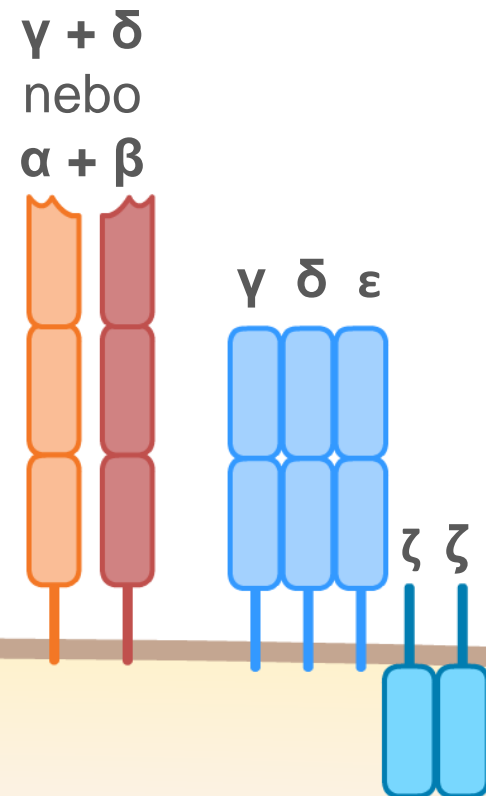

Kostimulační molekuly při aktivaci T-lymfocyту antigen prezentující buňkou

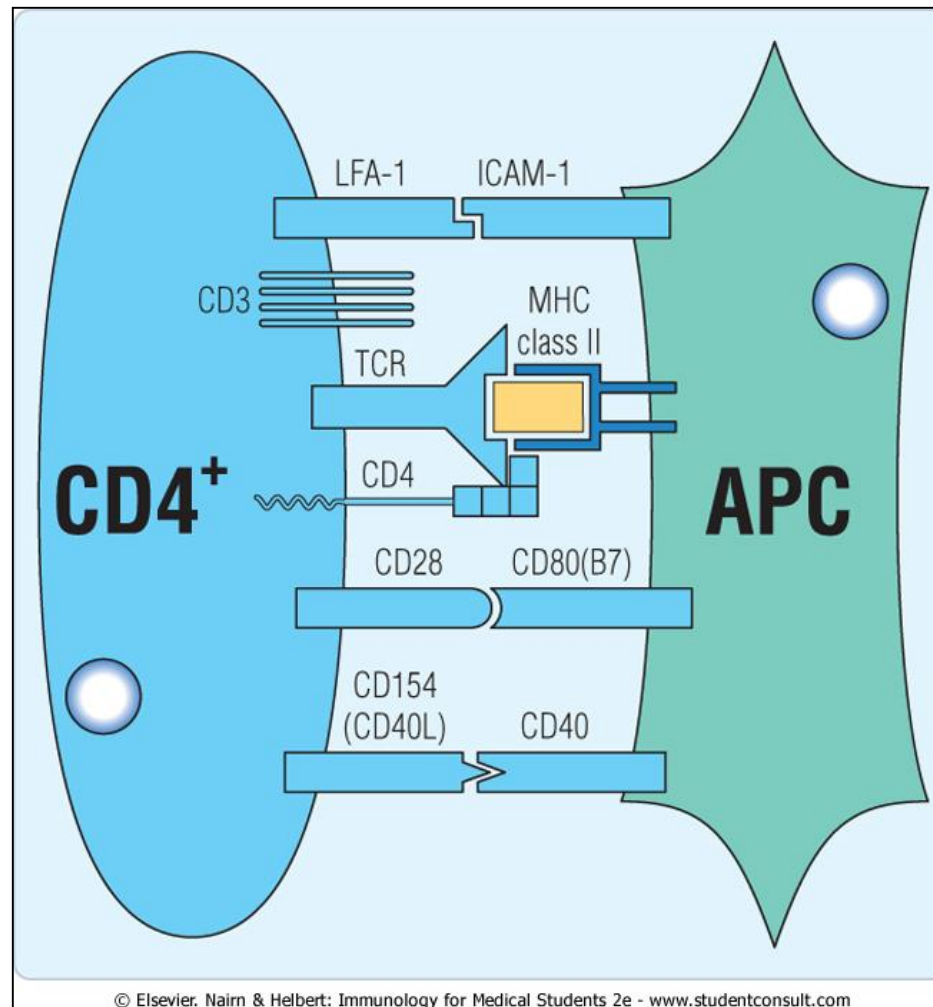

Kostimlační signály při interakci T-B- lymfocyt

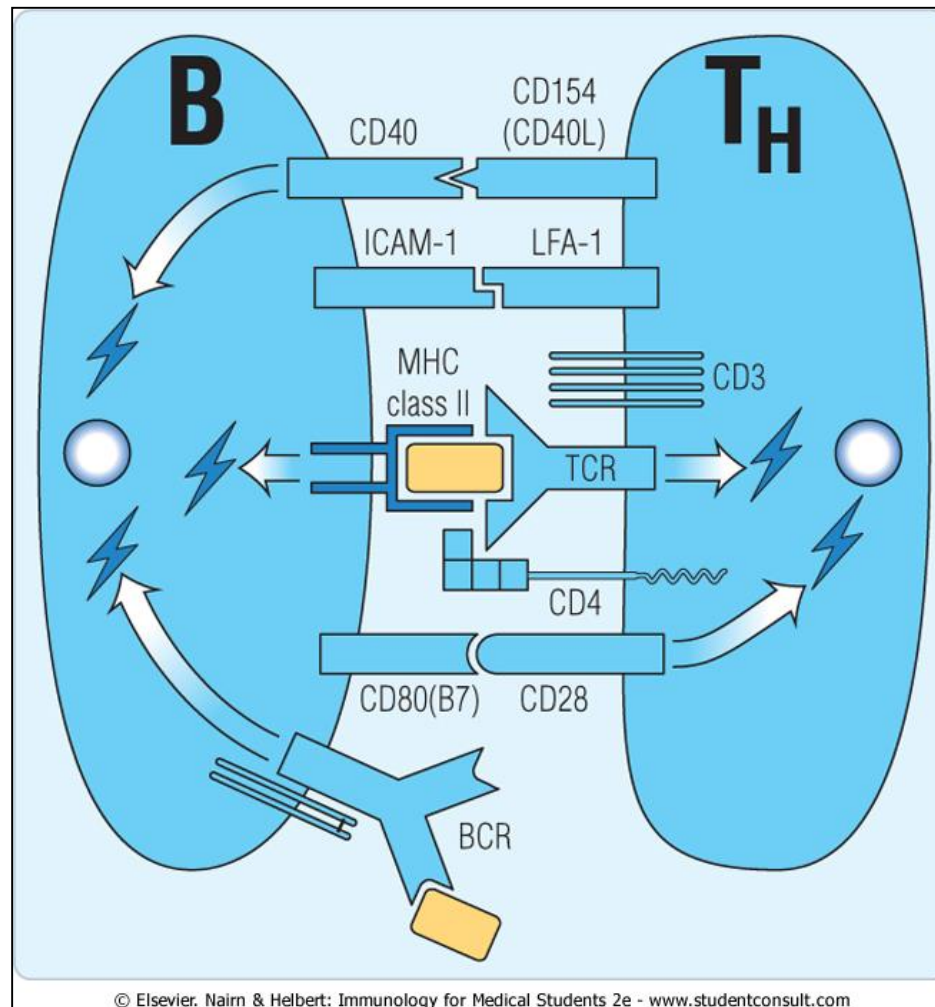

Pouze některé signály vedou k stimulaci T-lymfocytů a následné aktivaci a proliferaci

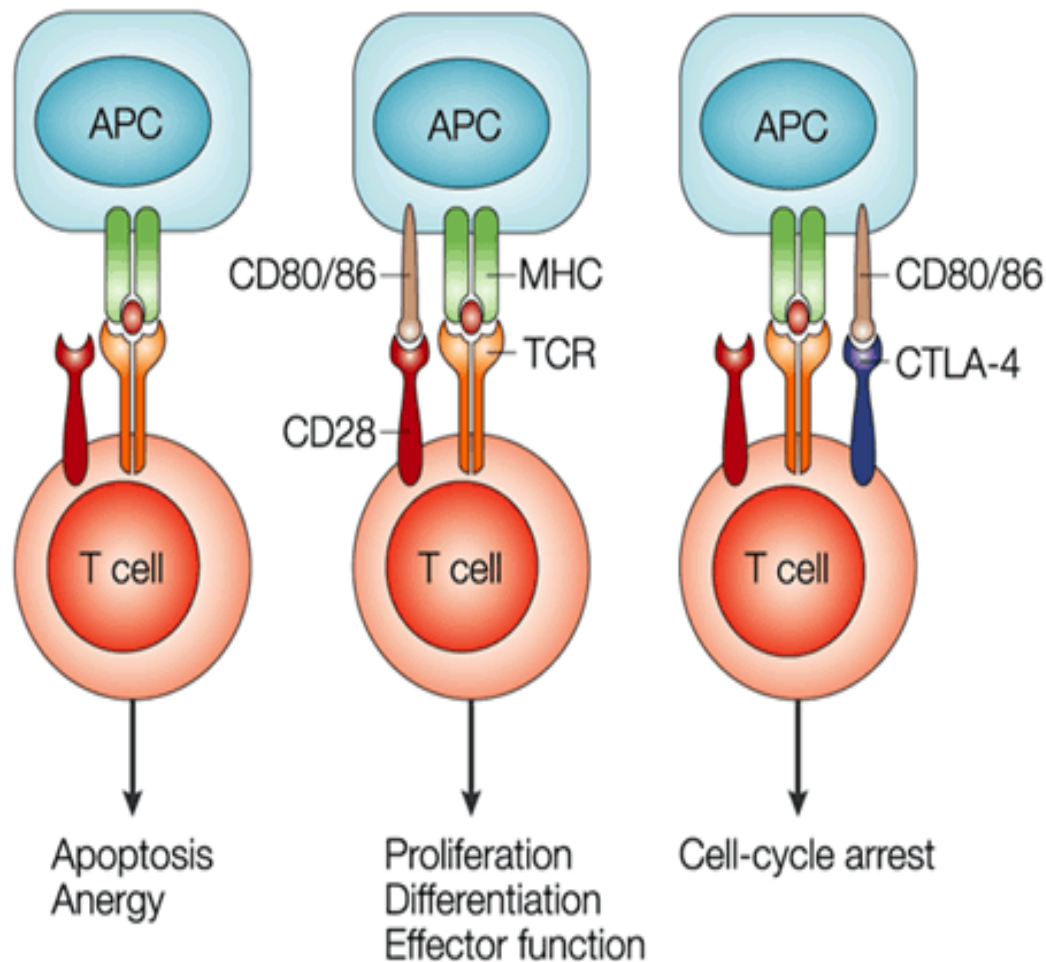

Klonálně selekční teorie

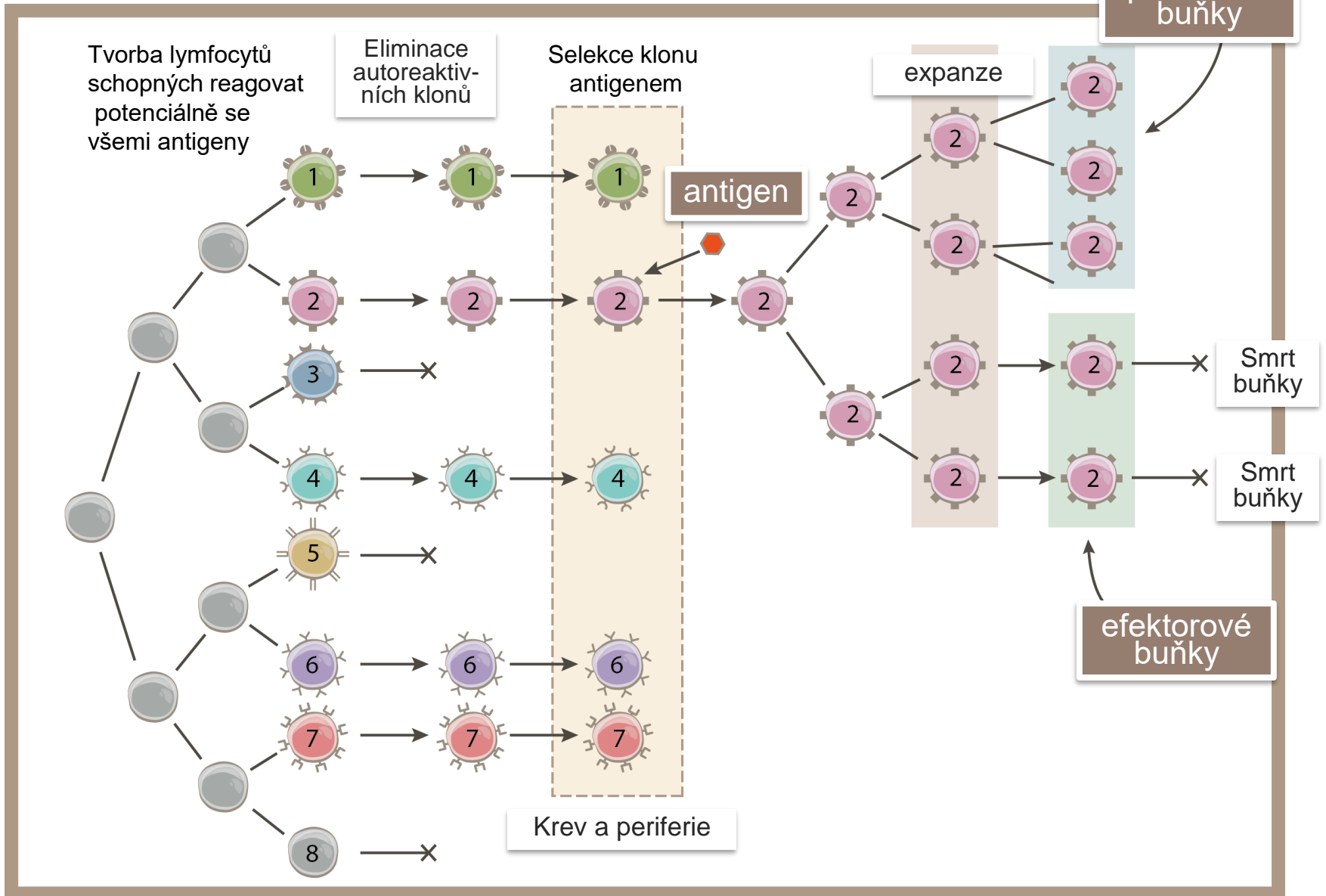

Klonálně selekční teorie

F.M. Burnet, 1957

- V průběhu vývoje každého jedince dochází k vývoji buněk se specifickými vazebnými místy pro různé epitopy, přičemž každá buňka reaguje pouze s jedním epitopem.
- Během vývoje (zejména intrauterinního) dochází k eliminaci autoreaktivních lymfocytů (zakázané klony, „forbidden clones“), čímž vzniká pool buněk schopných reagovat na cizorodé antigeny.
- Dojde-li k reakci epitopu s příslušným receptorem, dochází k proliferaci daného buněčného klonu. (tj k **selekcí klonu**)
- Po opakovaném dělení dosáhnou buňky stadia terminálně diferencovaných buněk (např. plazmatická buňka), ty se již dále nedělí.
- U části stimulovaných a proliferujících buněk k terminální diferenciaci nedojde, přetrvávají v těle jako buňky paměťové.

Variabilní oblast imunoglobulinové molekuly

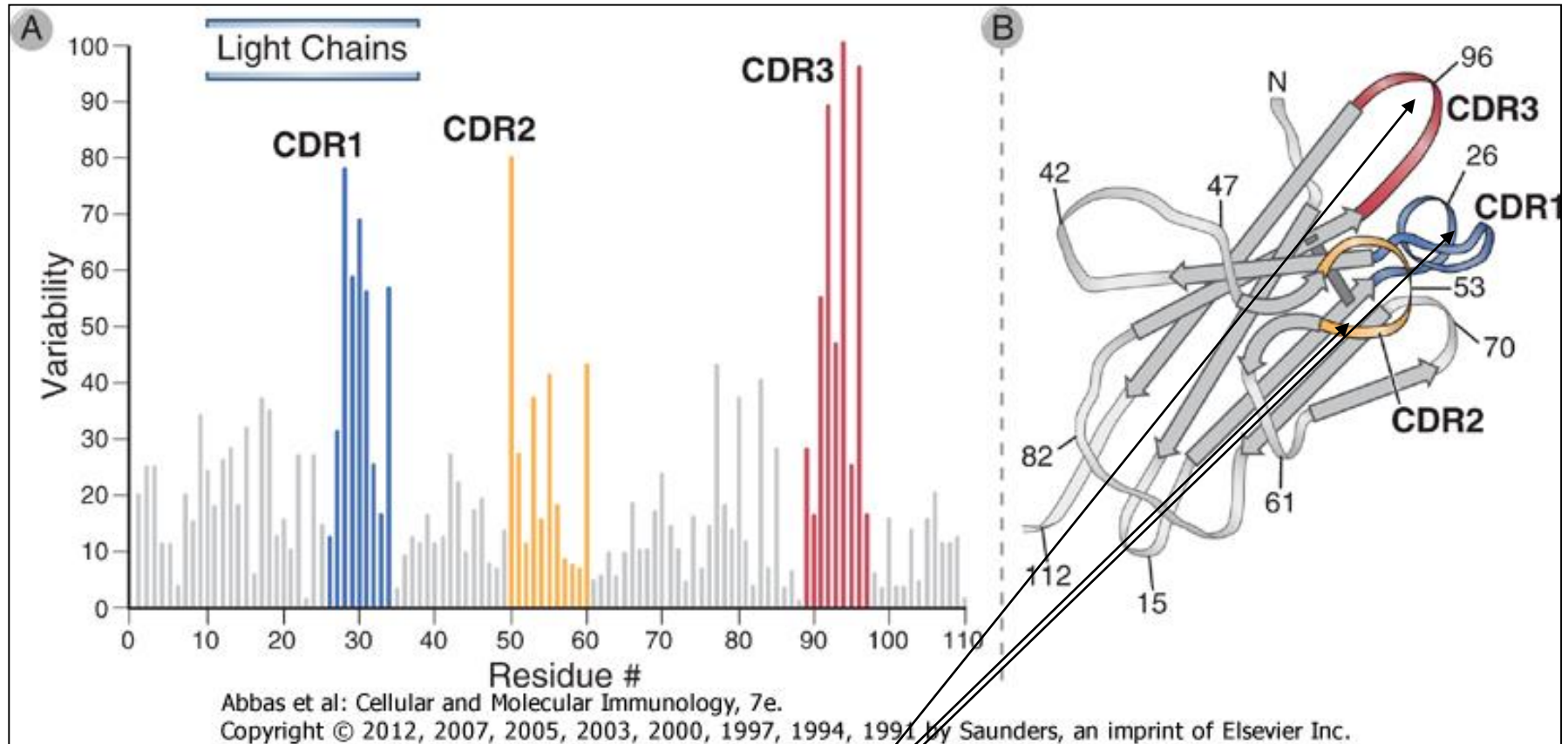

Hypervariabilní oblasti imunoglobulinové molekuly
– přímo na sebe váží epitop

Variabilní oblast Ig molekuly váže antigenní epitop

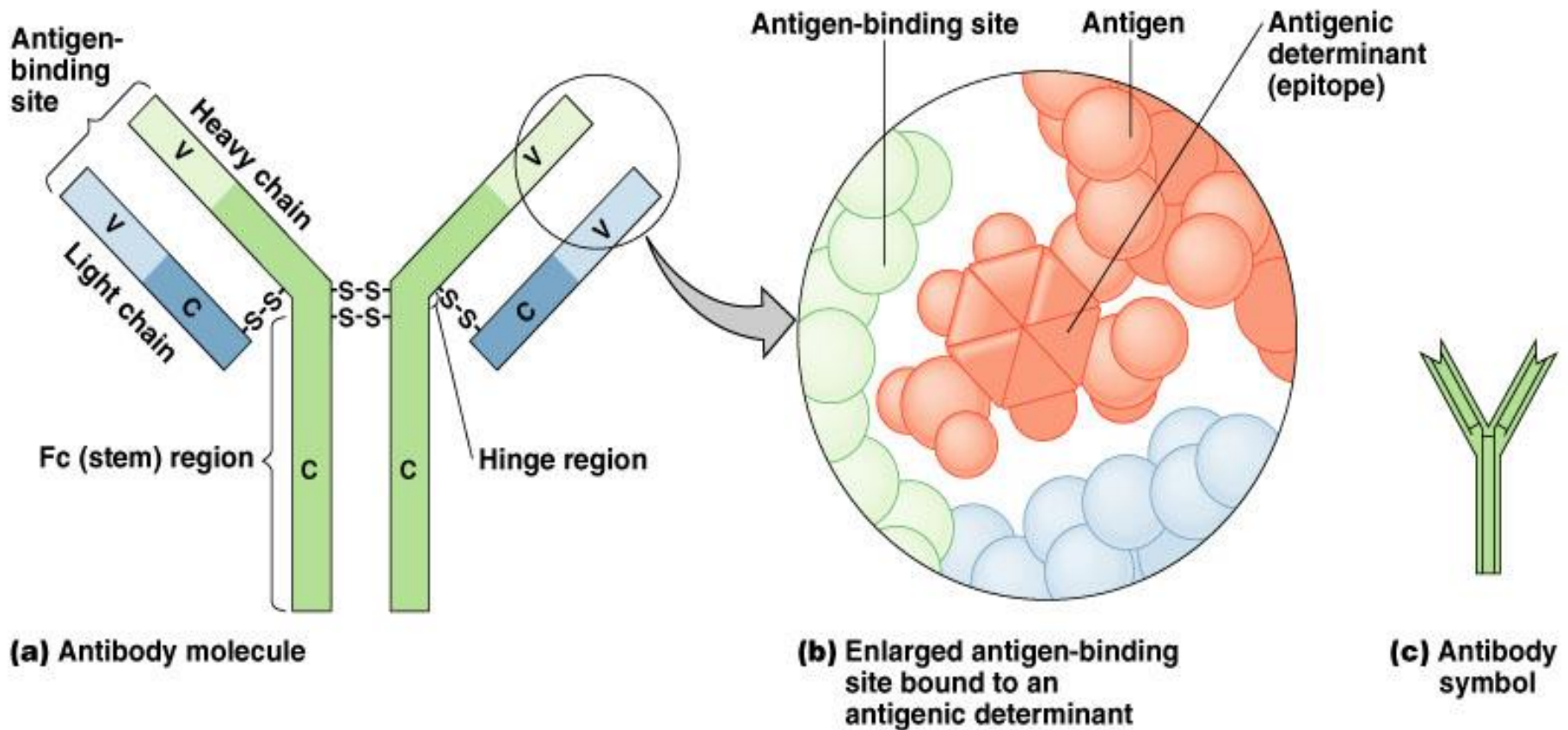

VDJ rekombinace při vzniku variabilního místa imunoglobulinové molekuly

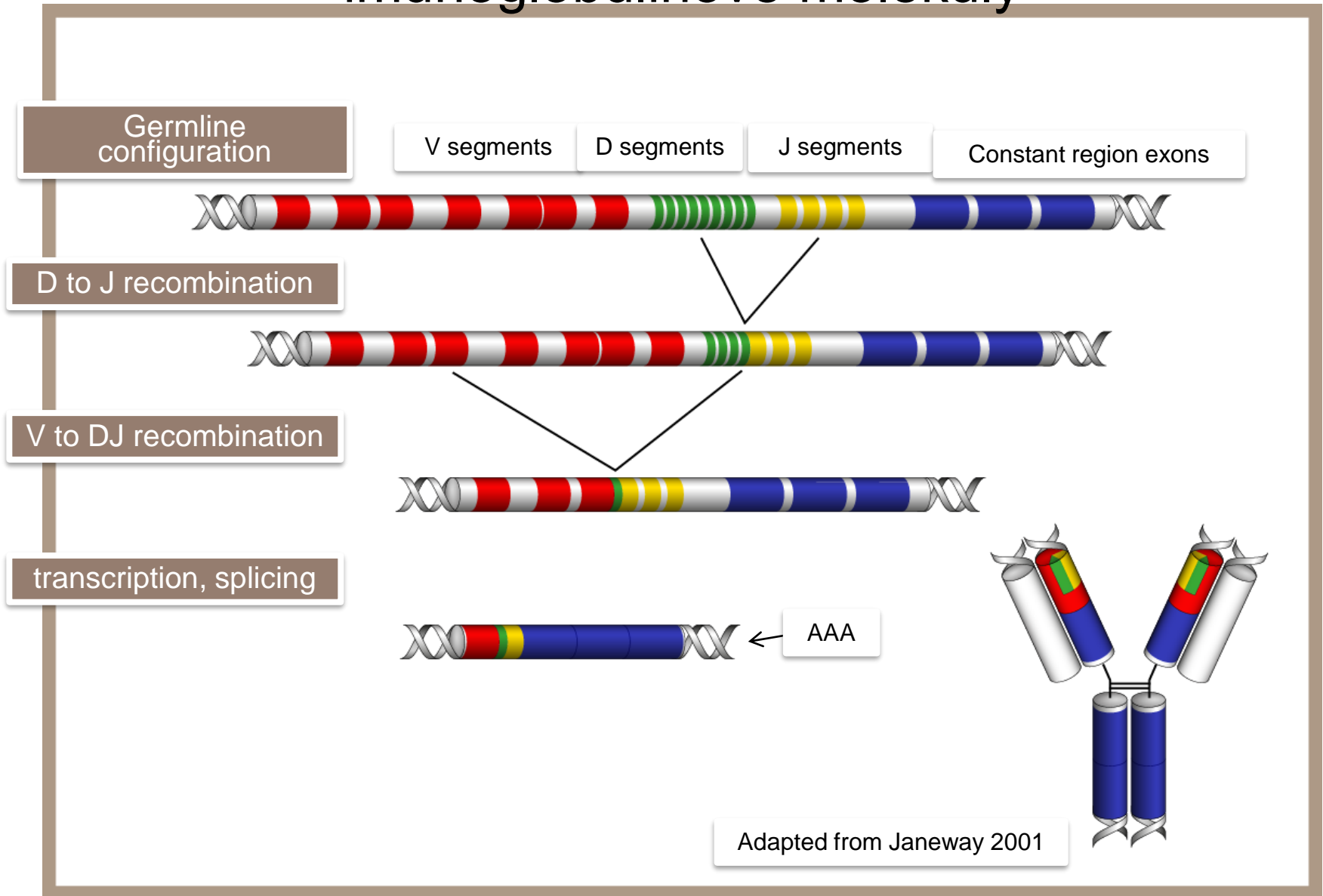

Variabilní část imunoglobulinové molekuly

teoretický počet variant

Segment (počet genů)	IgH	IgK	Igλ
V	~ 100	~ 70	~ 30
D	~ 50	—	—
J	9	5	9

Variabilita pro těžký řetězec: $100 \times 50 \times 9 = 45\,000$ variant,

Lehký řetězec (IgK a Igλ): $70 \times 5 + 30 \times 9 = 620$ variant;

Protože tyto lze mezi sebou libovolně kombinovat, výsledný teoretický možných kvartérních struktur variabilní části molekuly imunoglobulinu je $45\,000 \times 620 = 27\,900\,000$.

Izotypový přesmyk

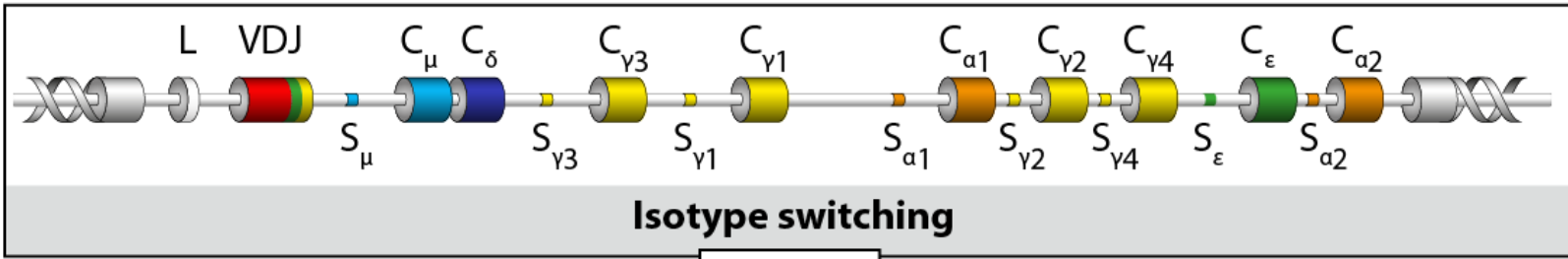

Isotype switching

Looping out

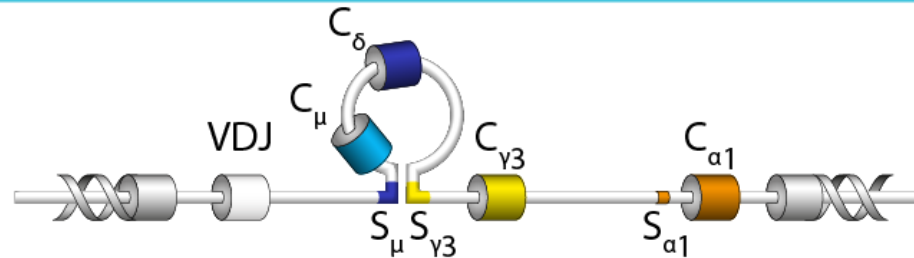

Switch region recombination

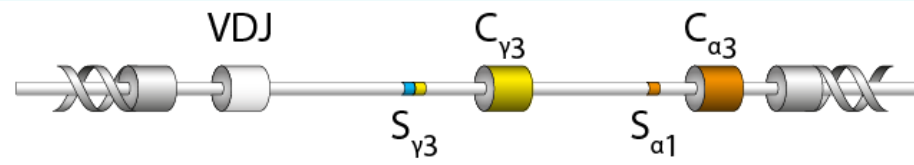

IgG3 produced

Izotypový přesmyk závisí na cytokinovém prostředí a stimulaci Th lymfocyty

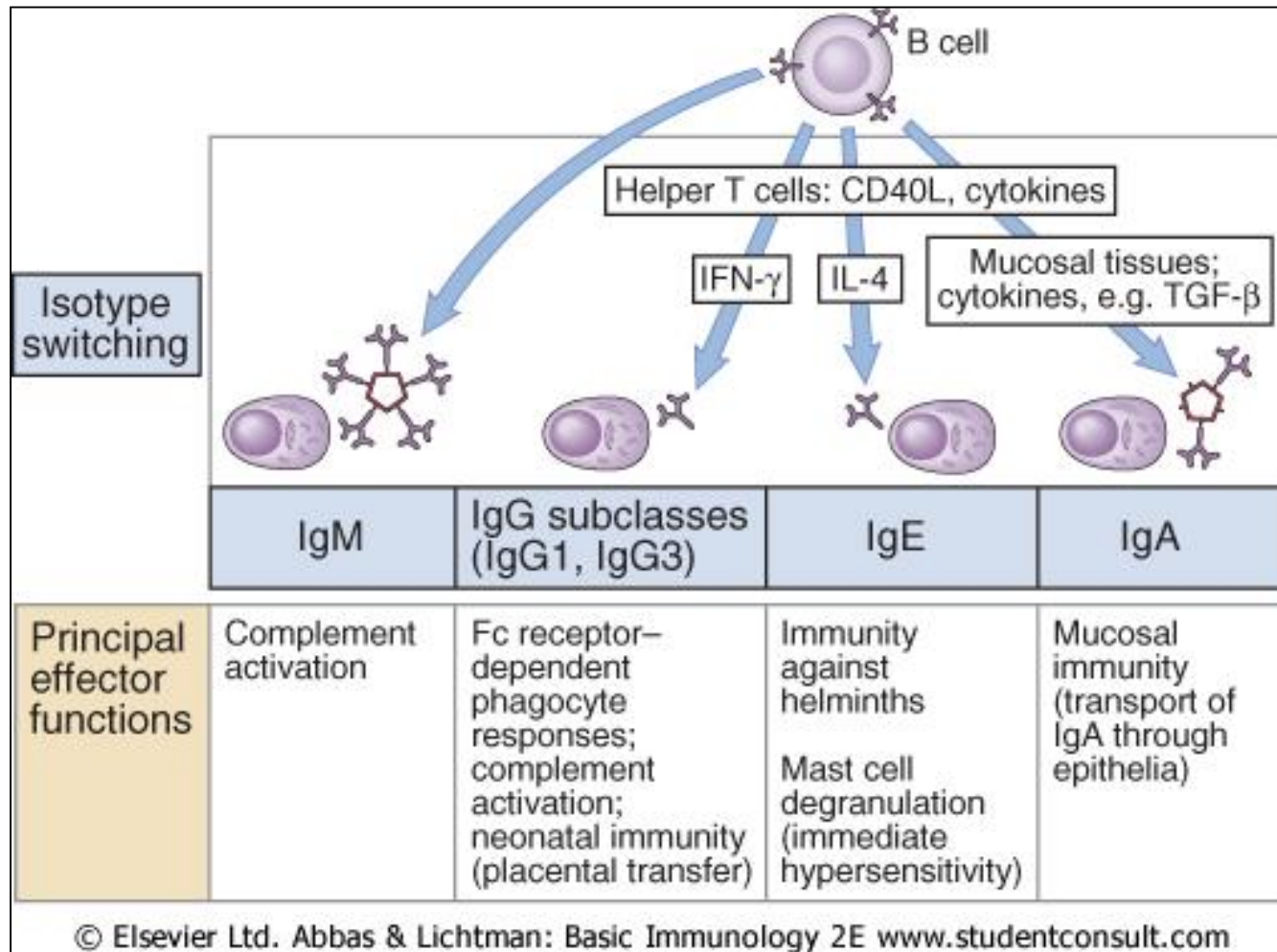

IMUNOGLOBULIN = PROTI LÁTKA

- strukturálně příbuzné glykoproteiny produkované B lymfocyty
- vázané na membránu B lymfocytu – receptory zprostředkující aktivaci B lymfocytu
- sekretované (rozpustné) – mediátory specifické humorální imunity

Struktura molekuly protilátky

- 2 identické těžké řetězce (H) a 2 identické lehké řetězce (L) spojené disulfidickými můstky
- strukturně podobné domény (110-120 AK): 2 u lehkých řetězců, 4-5 domén u těžkých řetězců
- lehký i těžký řetězec
 - **variabilní oblast** (VH a VL); N-konec
 - každá oblast obsahuje 3 hypervariabilní úseky (6-10 AK)
 - **vazba antigenu**
 - **konstantní oblast** (CL, CH1-CH3/CH4); C-konec
 - CL - izotyp kappa, lambda
 - CH - izotyp (třída) protilátky (IgG, M, A, E, D), podtřídy
 - membránově vázaná nebo sekretovaná forma
 - **biologické (efektorové) funkce** protilátky
- flexibilita vazebné části – pantová oblast mezi CH1 a CH2

The basic structure of IgG1

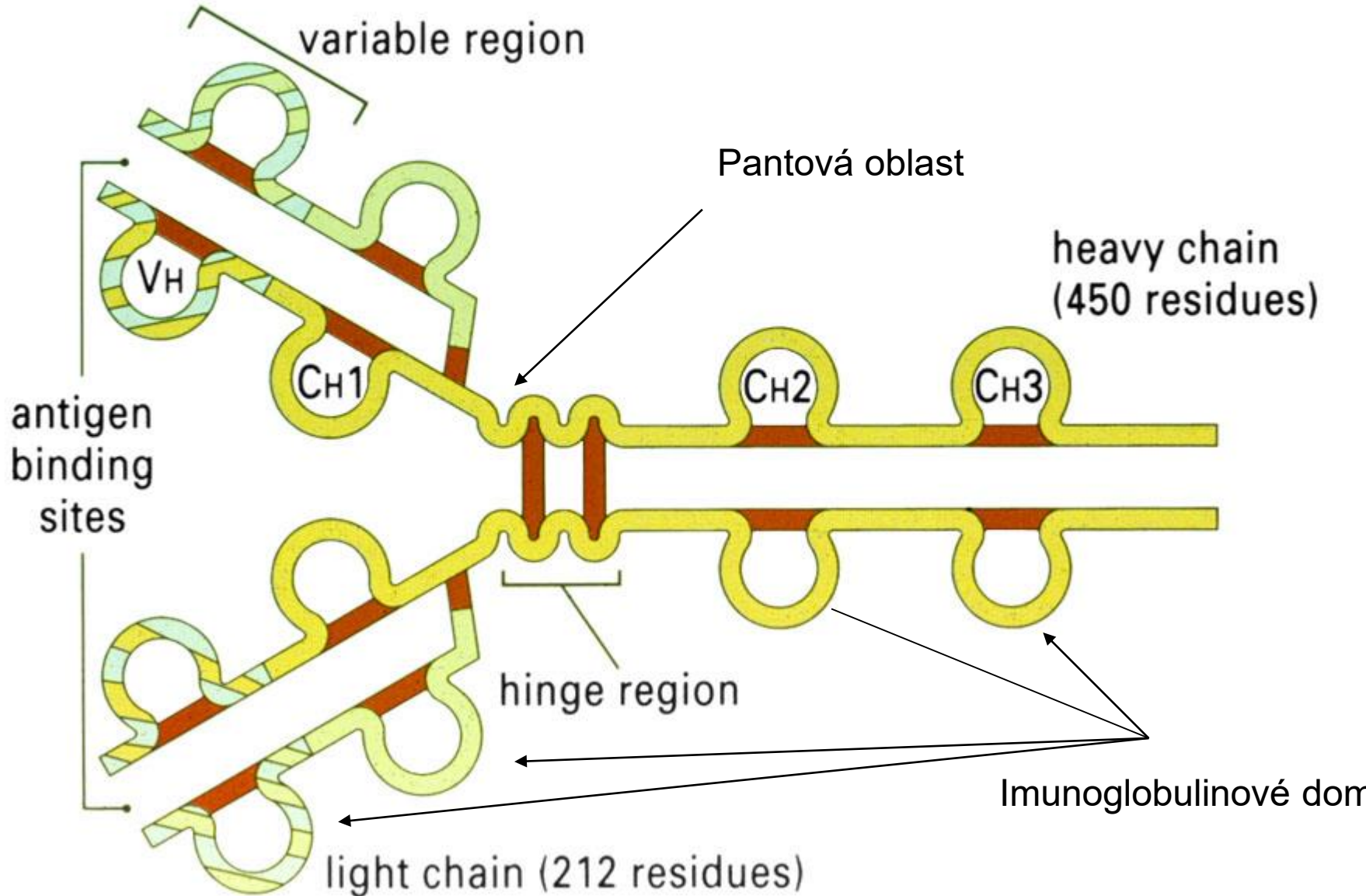

Proteinová doména

- Úsek na polypeptidovém řetězci s určenou stabilizovanou strukturou oddělenou od zbylých částí řetězce. Obvykle se jedná globulární útvary držené dohromady disulfidickými můstky.

Enzymic cleavage of human IgG1

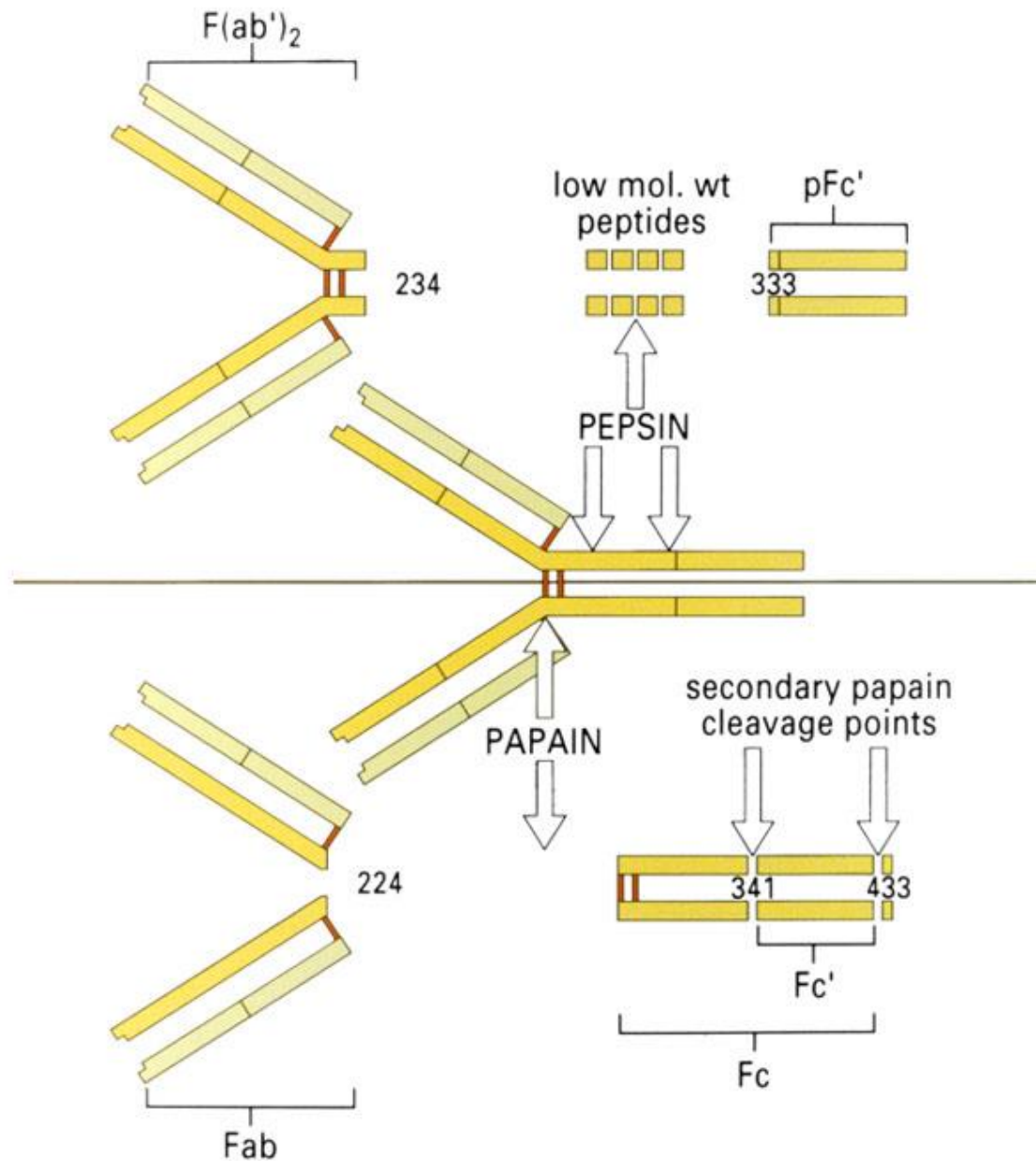

- Proteolytickým štěpením (trypsinem, papainem) můžeme rozdělit molekulu IgG na 2 fragmenty:
 - Fab (antigen binding) – je zodpovědný především za specifickou vazbu na antigen
 - Fc (krystalizabilní) . Je na něj vázána řada funkcí imunoglobuliné molekuly (třeba vazba na Fc receptory)

Třídy imunoglobulinů, formy výskytu

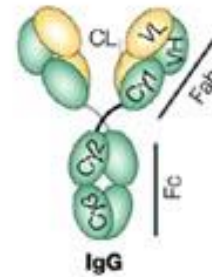
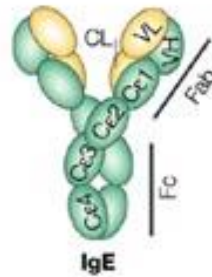
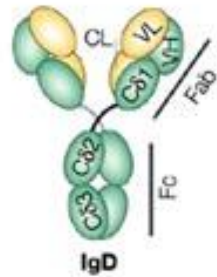

IgG, IgE, IgD
monomery

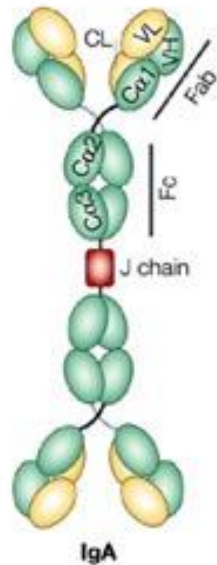

IgA dimer
(monomer,
trimer)

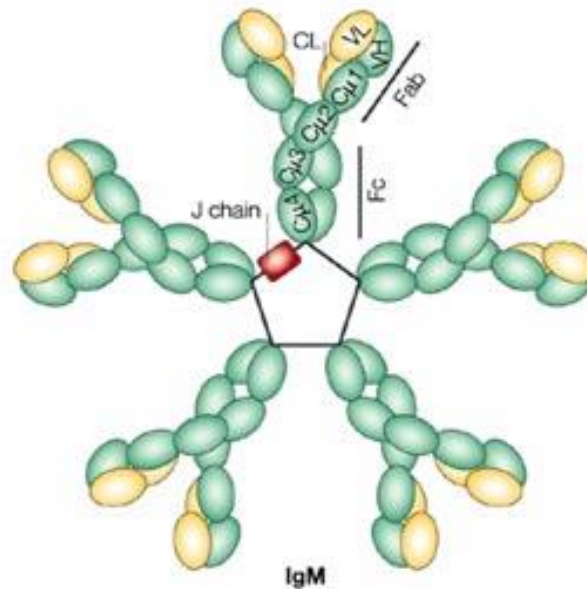

IgM pentamer
(hexamer)

Nature Reviews | Molecular Cell Biology

Oligomery jsou spojeny J řetězcem.
Membránové formy vždy jako monomer.

Třídy a podtřídy imunoglobulinů

Izotyp	Podtřídy	Koncentrace v séru	Biol. poločas	Funkce
IgM	-	0,9-2,5 g/l	6 d	Receptor pro antigen (naivní B lymfocyty); primární odpověď; aktivace komplementu
IgD	-	Stopa	3 d	Receptor pro antigen (naivní B lymfocyty)
IgG	IgG1-4	8-18 g/l (převaha IgG1)	21 d	Sekundární odpověď; neonatální imunita; aktivace komplementu; opsonizace; neutralizace
IgA	IgA1,2	0,9-3,5 g/l	6 d	Slizniční imunita; opsonizace
IgE	-	0,0003 g/l	2 d	Obrana proti parazitům; reakce časné přecitlivělosti

IgM

- vázaný na membránu ve formě monomeru – receptor na B lymfocytech – po navázání antigenu zprostředkuje aktivaci B lymfocytů, důležitý pro **vývoj B lymfocytů**
- rozpustný ve formě pentameru (hexameru) – 10 (12) vazebných míst
- Neprochází placentou
- Je prvním imunoglobulinem tvořícím se při imunitní odpovědi, stejně jako prvním imunoglobulinem, který si aktivně novorozenec nebo i plod.
- zajišťuje **primární imunitní odpověď**
- **účinná aktivace komplementu**

IgM sekretovaná forma

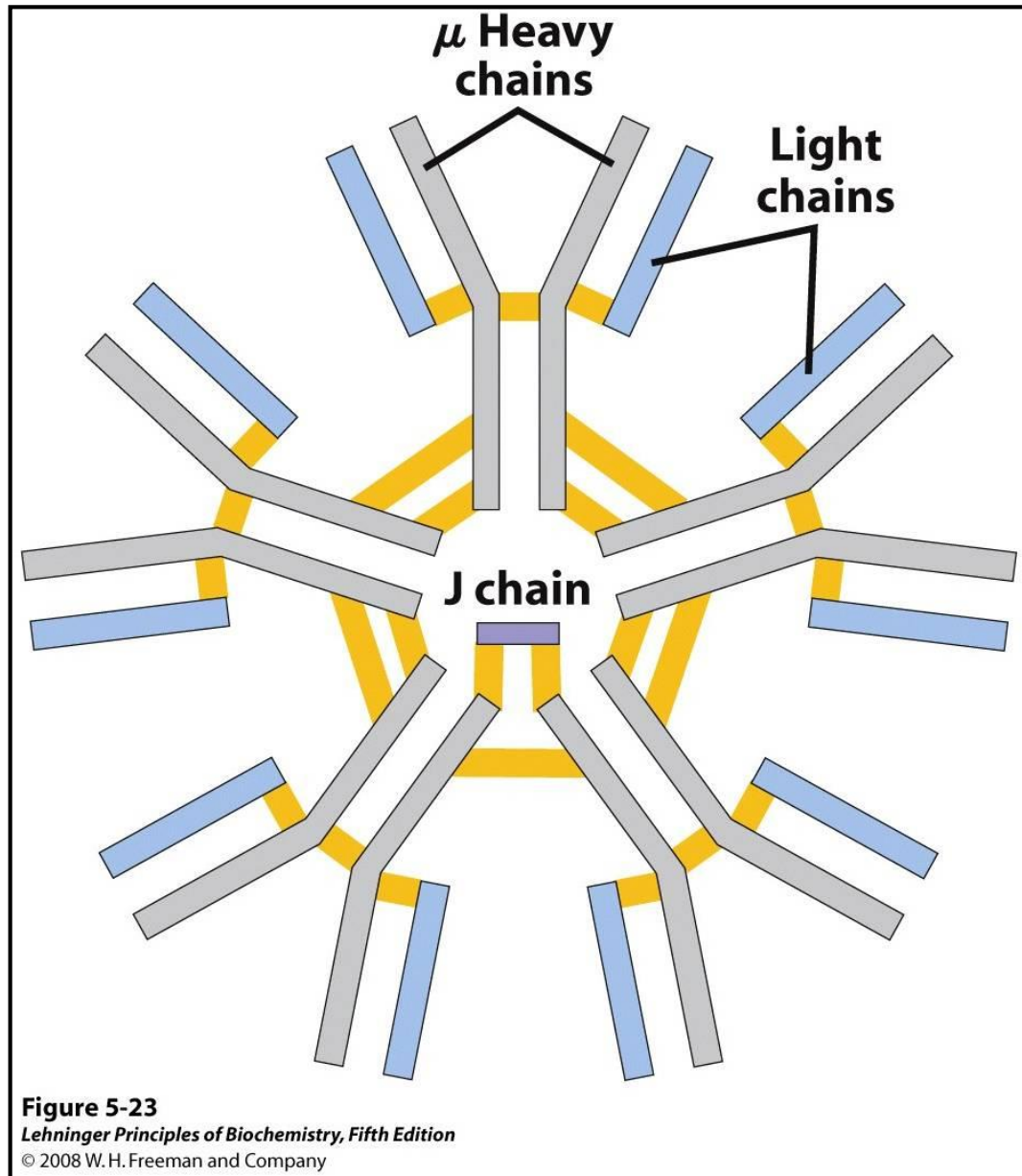

Imunitní odpověď po prvním a opakovaném setkání se s antigenem ("primární a sekundární protilátková odpověď")

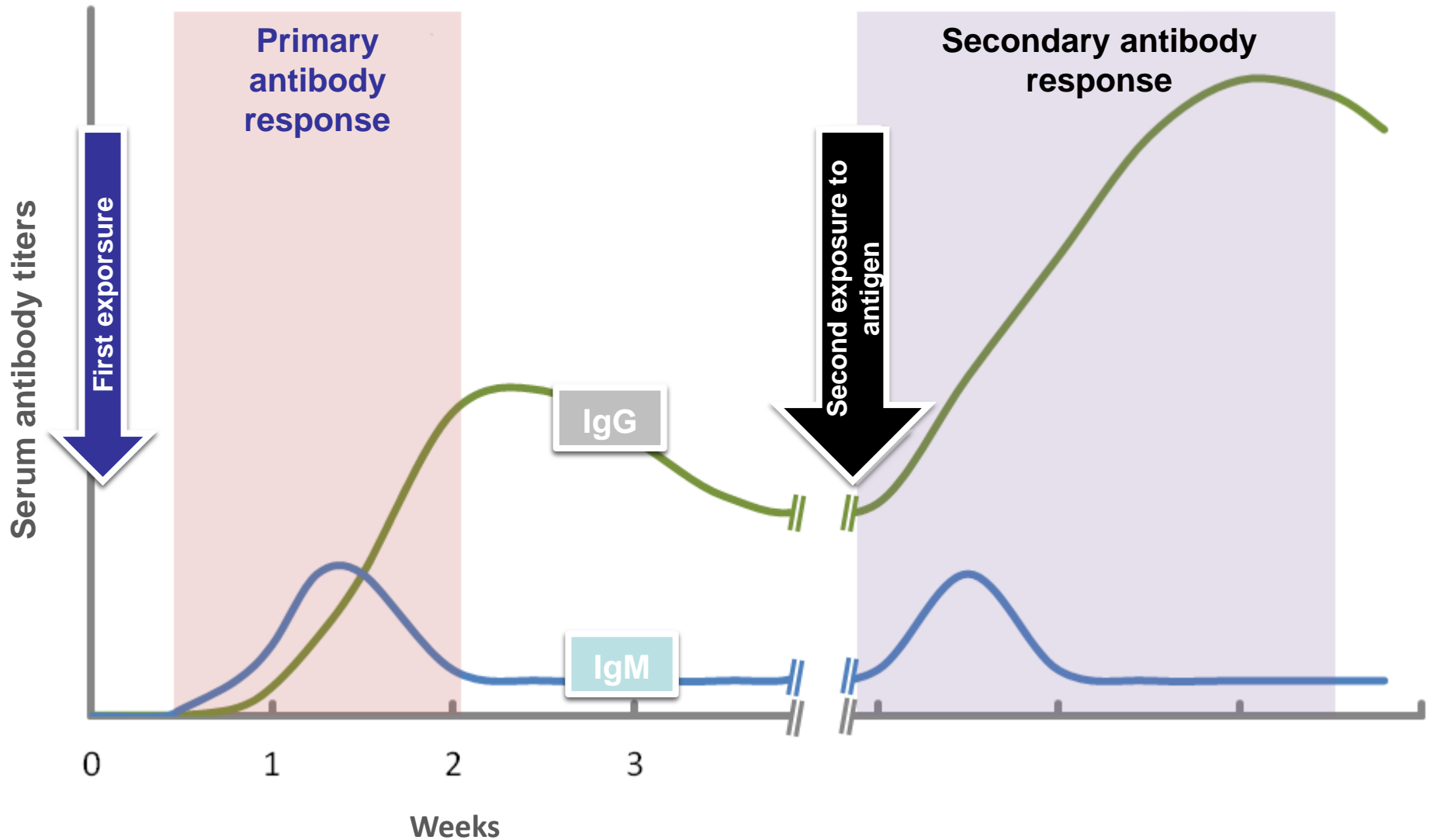

IgG1-4

- nejhojnější protilátka v séru, intersticiální tekutině
- největší zastoupení má podtřída IgG1
- výskyt ve formě monomeru
- nejdelší poločas (21 d)
- sérové hladiny bývají kolem 10 g/l
- přestup přes placentu

- klíčová úloha v sekundární imunitní odpovědi
- aktivace komplementu, opsonizace, neutralizace

IgA1,2

- slizniční forma (dimer) – významná úloha ve **slizniční imunitě** (neutralizace, opsonizace; neaktivuje C)
 - produkován plazmatickými buňkami a B lymfocyty v submukóze
 - transportován na slizniční povrch pomocí transportního Fc receptoru (poly-Ig-receptor)
 - transport přes epitel transcytózou: endocytóza – přeprava v transportním váčku – fúze s luminální membránou – odštěpení z receptoru proteolýzou
 - část poly-Ig-receptoru zůstává po uvolnění na slizniční povrch součástí dimeru IgA = sekreční komponenta – zajišťuje rezistenci vůči proteázám
- sérová forma (monomer, dimer, trimer) – opsonizace

Transcytózsa IgA

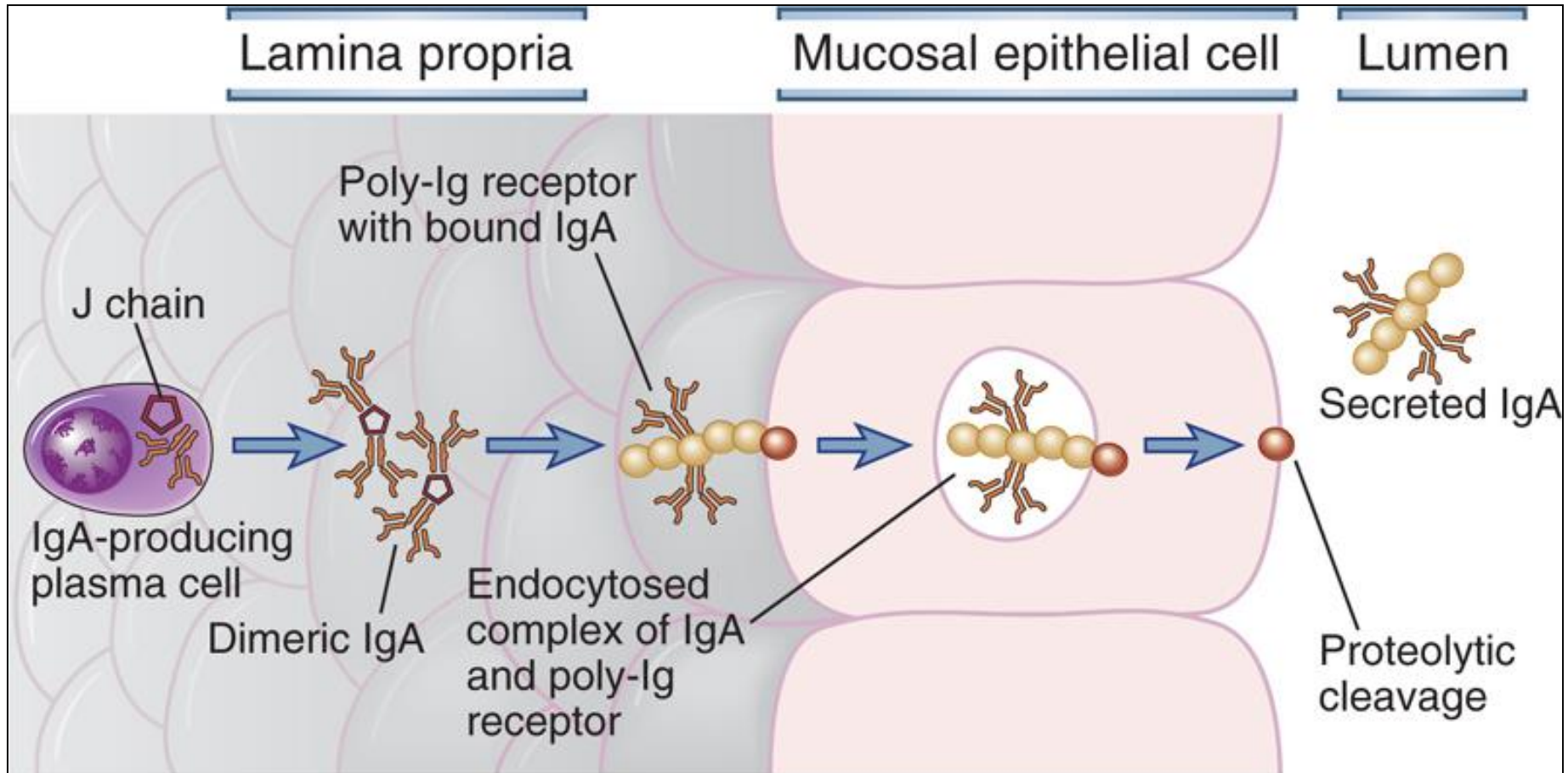

Abbas et al: Cellular and Molecular Immunology, 7e.

Copyright © 2012, 2007, 2005, 2003, 2000, 1997, 1994, 1991 by Saunders, an imprint of Elsevier Inc.

IgE

- Sérové hladiny jsou velmi nízké, udávají se v UI/ml (10^{-3} g/l).
- Váže se na receptor pro IgE ($Fc\epsilon R$) na žírných buňkách a bazofilech.
- Vazba antigenu na takto navázaný IgE žírnou buňku aktivuje, dojde k uvolnění granulí.
- Z patologického hlediska známe tuto reakci především při alergických chorobách,
- Fyziologicky se uplatňuje v reakci na mnohobuněčné parazity.

IgD

- Sérové hladiny jsou velmi nízké, o fyziologických funkcích sérového IgD víme velmi málo.
- IgD je přítomen na B-lymfocytech, kde tvoří B-buněčný receptor (BCR) (obdobně jako monomerní IgM).

Vazba antigenu a protilátky

- nekovalentní komplexy (iontové, hydrofobní, van der Waalsovy síly, vodíkové můstky)
- vazba je reverzibilní
- vysoká diversita protilátek: $> 10^{11}$ různých vazebných míst
- komplementarita vazebného místa protilátky s epitopem antigenu
 - hypervariabilní oblasti VL a VH (CDR1-3 – complementarity determining regions)
 - jedinečnost vazebného místa dána procesem VDJ (VJ) rekombinace a somatickými hypermutacemi
- přístupnost epitopů v závislosti na konformaci antigenu

Afinita protilátek

- vyjadřuje sílu interakce mezi 1 epitopem daného antigenu a vazebným místem protilátky

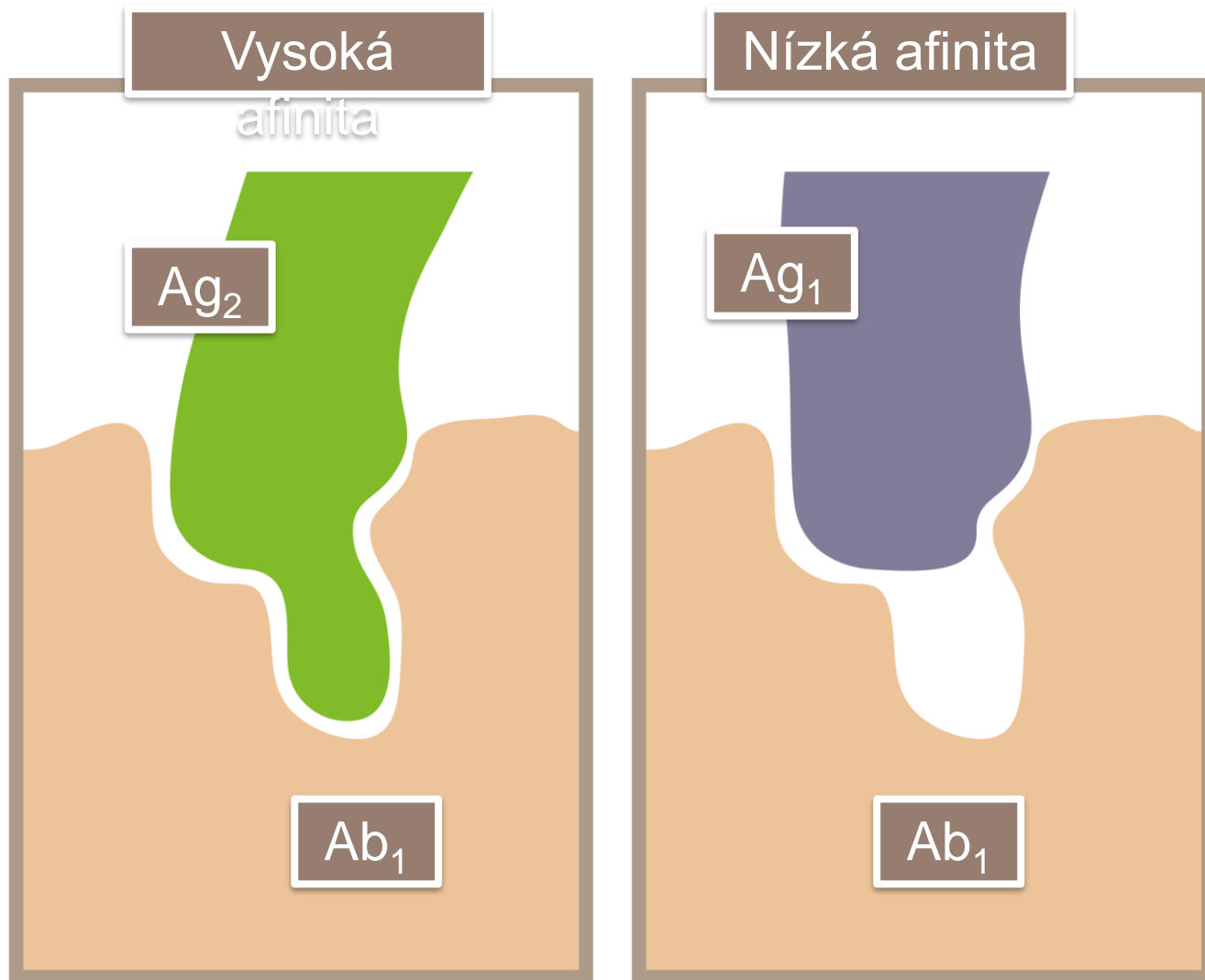

Biologické funkce imunoglobulinových molekul

- Aktivace komplementového systému (IgG, IgM)
- Opsonizace (zejména IgG, též IgA)
- Neutralizace antigenů (IgG, IgA, IgM)
- Zábřana adherence (IgA, IgG)
- Aglutinace, precipitace (IgG, IgM)
- Degranulace žírných buněk (IgE)
- Přechod placentou (IgG)
- Imunoregulace (zejména IgG)
- Fenomén ADCC (IgG)

Biologické funkce imunoglobulinových molekul

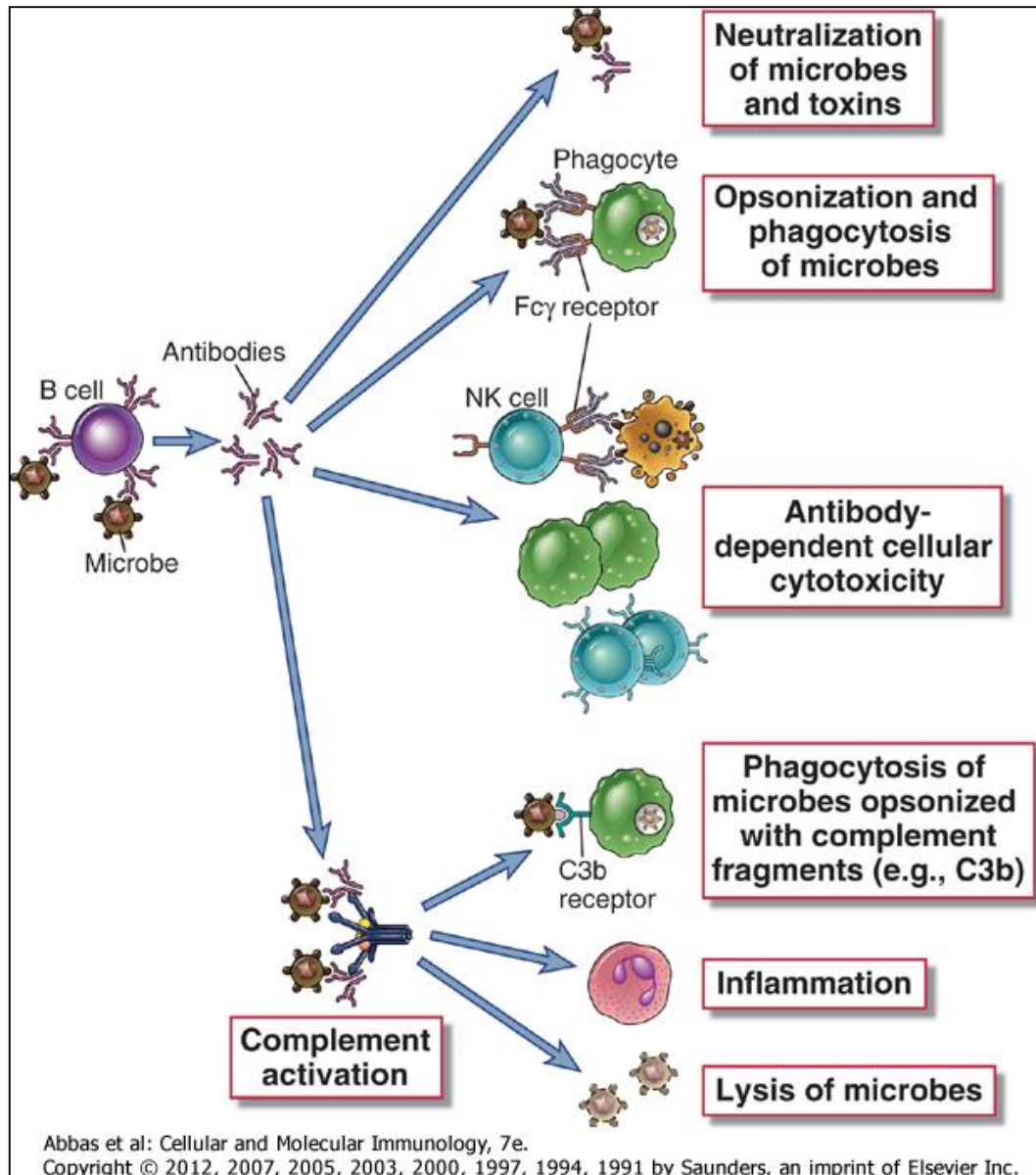

Přenos aktivačního signálu v B-lymfocytech

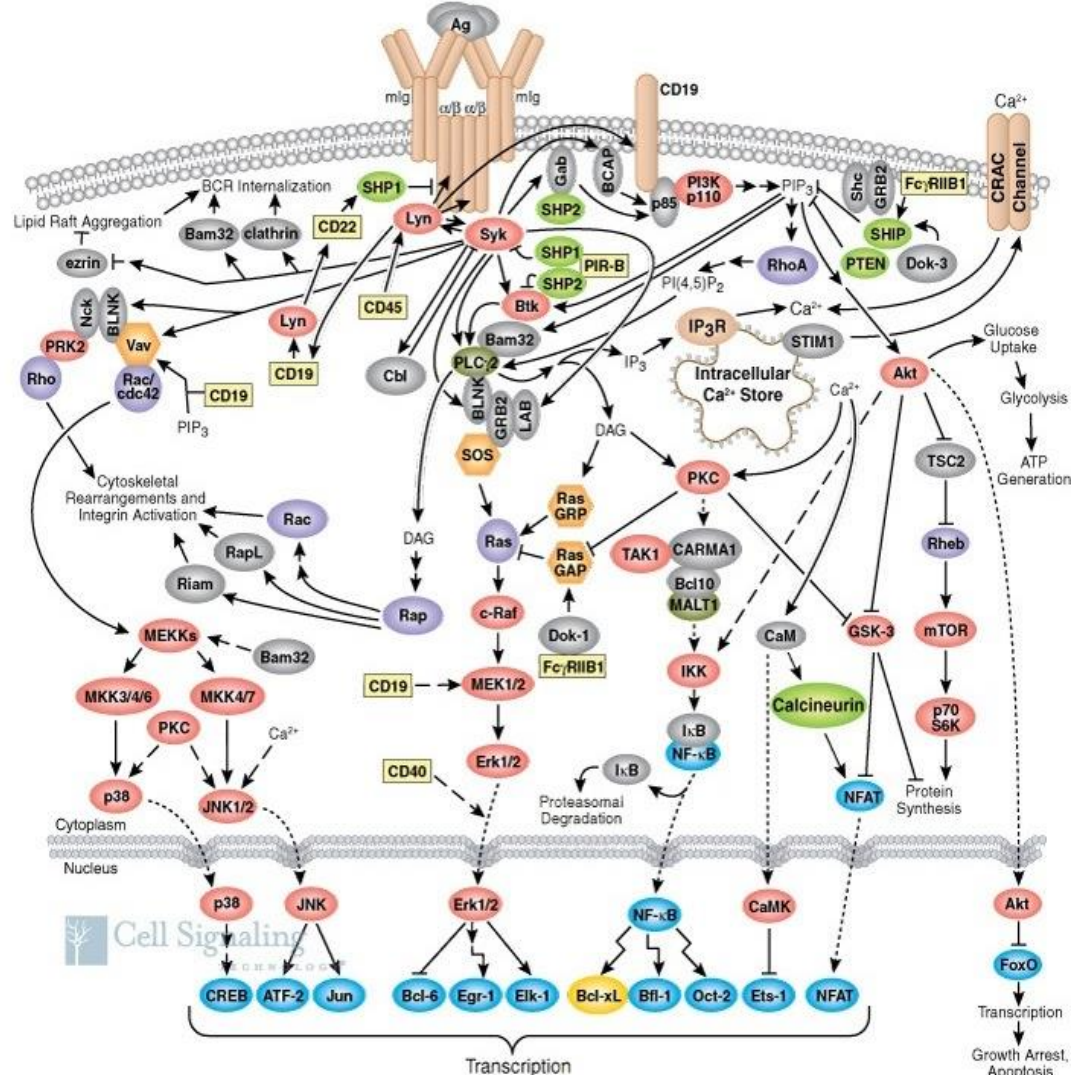

Dva typy B-lymfocytární odpovědi na antigen

- **T dependentní odpověď**

- Jedná se o nejčastější formu protilátkové odpovědi
- Vyžaduje souhru B-lymfocytů, antigen prezentujících buněk (mohou jimi být i B-lymfocyty) a T-lymfocytů.
- Dochází k isotypovému přesmyku, afinitní maturaci, vzniku paměťových buněk.
- Tj. proběhne primární i sekundární fáze protilátkové odpovědi.

- **T-independentní odpověď**

- Odpověď na antigeny s řadou stejných epitopů – typicky polysacharidové antigeny.
- Nahromadění B-buněčných receptorů (BCR) do jednoho místa vede k vzájemné aktivaci tyrozinkináz a následné aktivaci buňky.
- Tento proces nevyžaduje pomoc T-lymfocytů.
- Vytváří se pouze protilátky třídy IgM (nedochází k izotypovému přesmyku), nedojde k afinitní maturaci, nevytváří se imunitní paměť.
- Tj. proběhne pouze primární fáze protilátkové odpovědi.

Imunitní odpověď po prvním a opakovaném setkání se s antigenem (“primární a sekundární imunitní odpověď“)

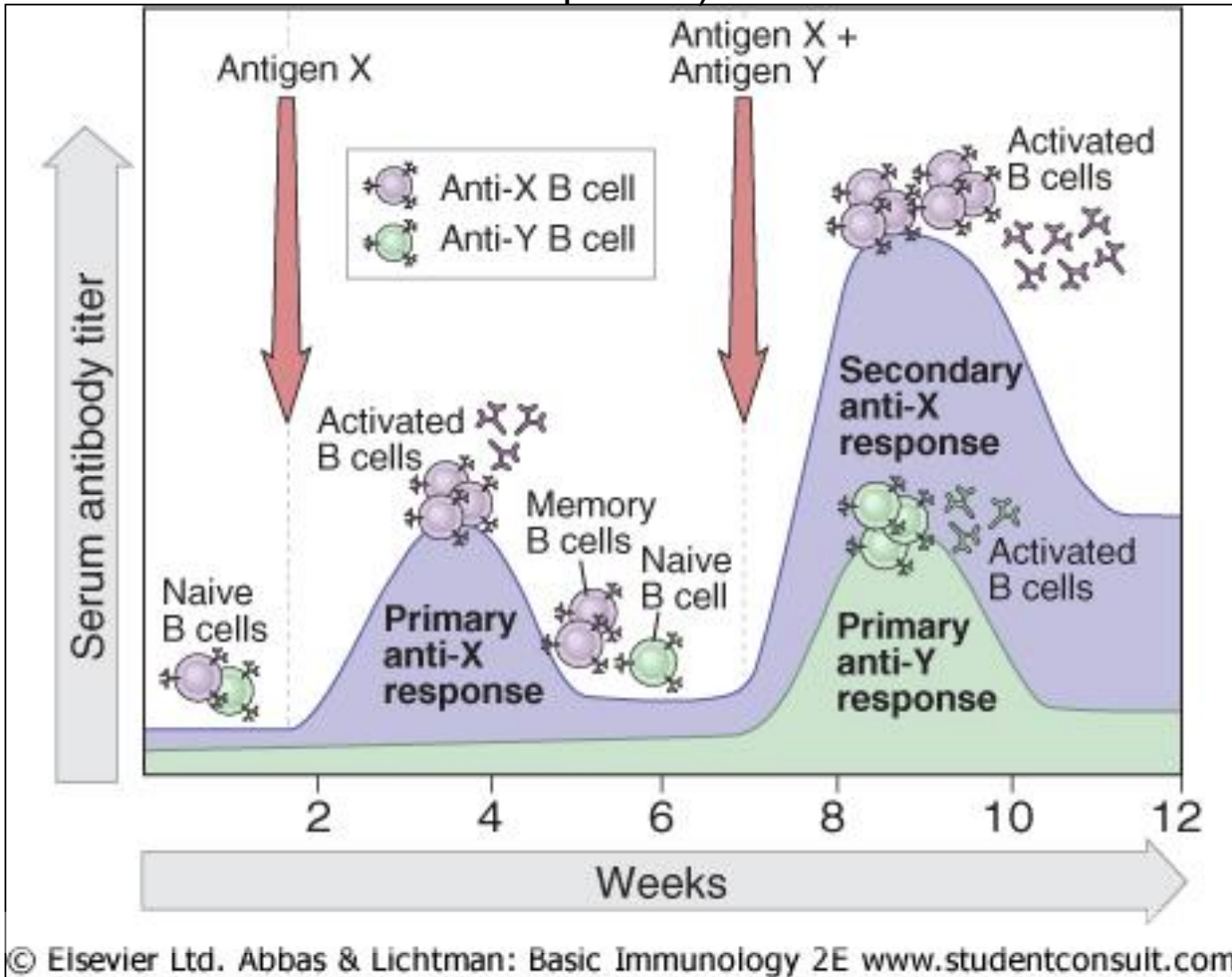

Imunologická paměť

- Je jedním z charakteristických rysů adaptivní imunity.
- Je založena na existenci dlouho žijících, antigen-specifických paměťových T- a B-lymfocytů.
- Tyto buňky jsou v případě opakované antigenní stimulace schopny rychlé proliferace a terminální diferenciaci v efektorové buněčné formy.
- Výsledkem je rychlejší, rozsáhlejší a efektivnější odpověď po opakovaném setkání se s antigenem.