

# Optické klamy a jevy

● *Test*

Petr Okrajek

# Optické klamy a jevy

- Kolik barev a odstínů je použito na obrázku?

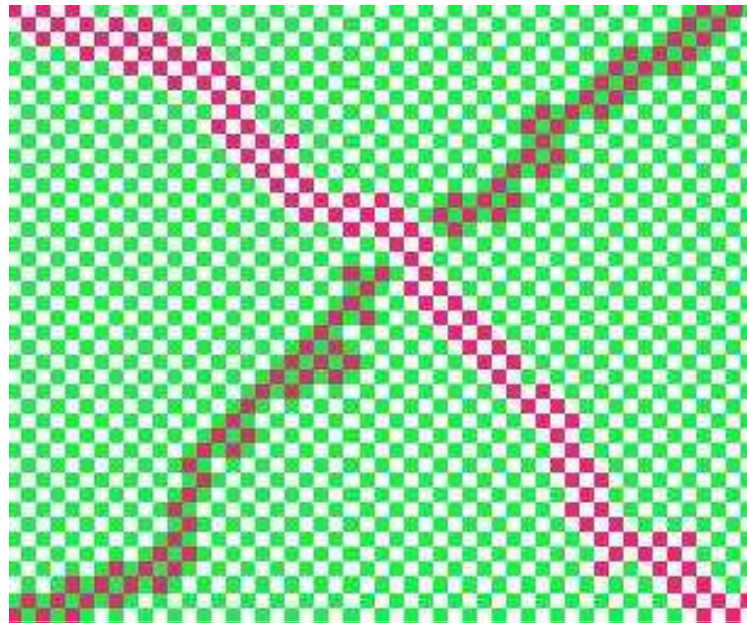

Ve skutečnosti pouze 3: bílá, zelená a fialová

# Optické klamy a jevy

- Kolik barev a odstínů je použito na obrázku?

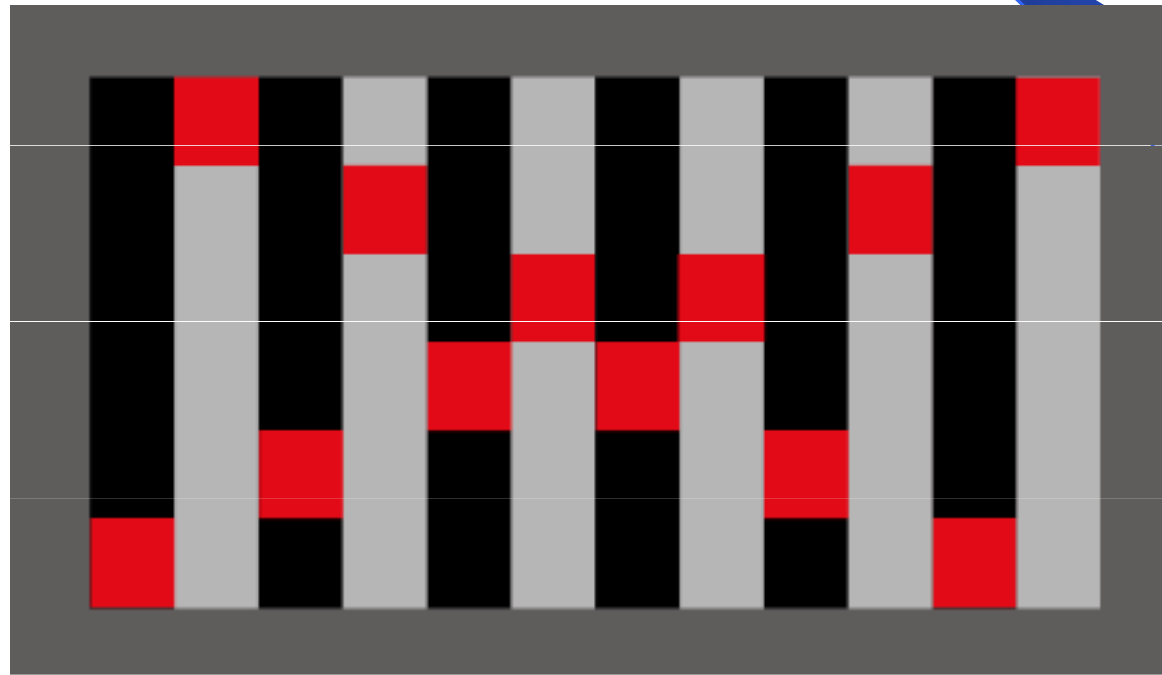

Černá, tmavě šedá, světle šedá a červená

# Optické klamy a jevy

- Kolik barev a odstínů je použito na obrázku?

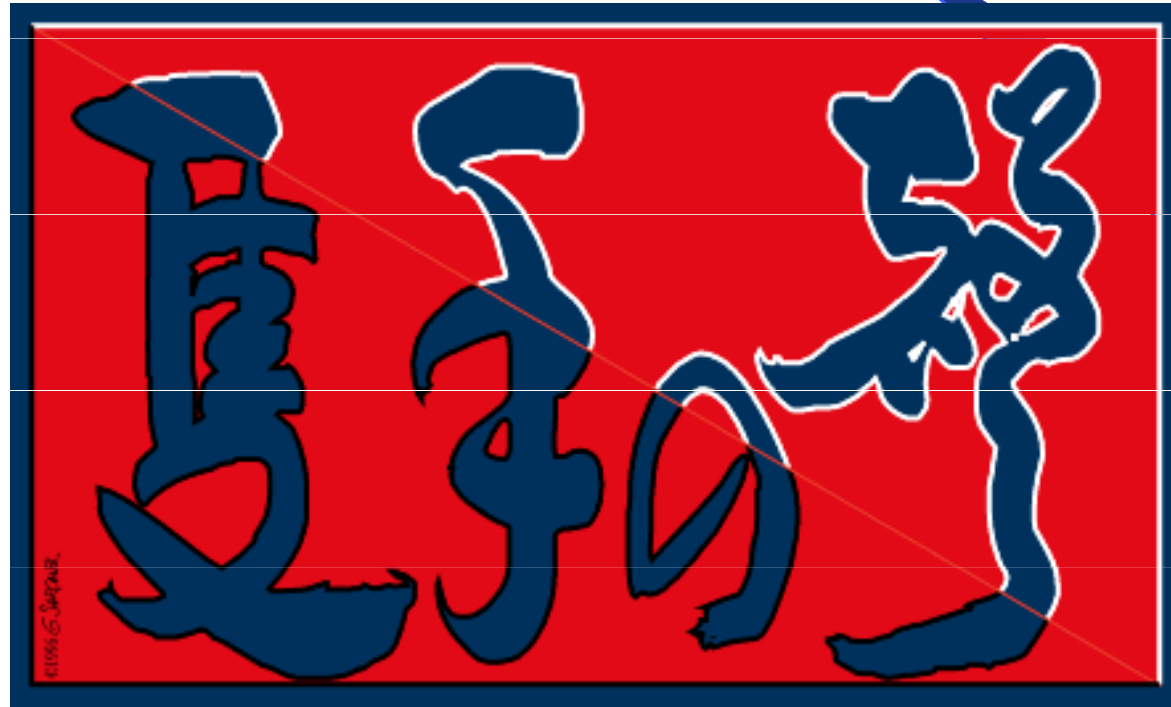

Bílá, černá, modrá, světle červená (linka jdoucí po diagonále), tmavě červená

# Optické klamy a jevy

- Kolik nohou má tento slon?

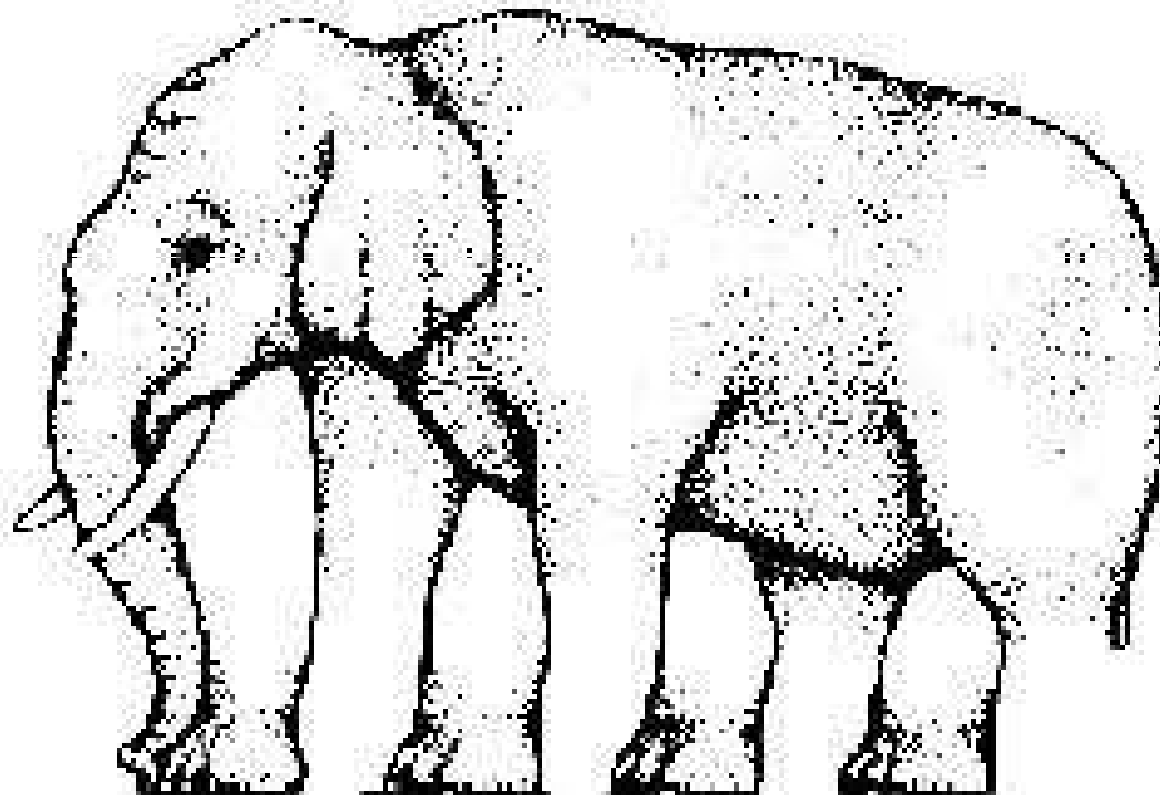

# Optické klamy a jevy

- Nezdá se Vám ten plánek poněkud divný?

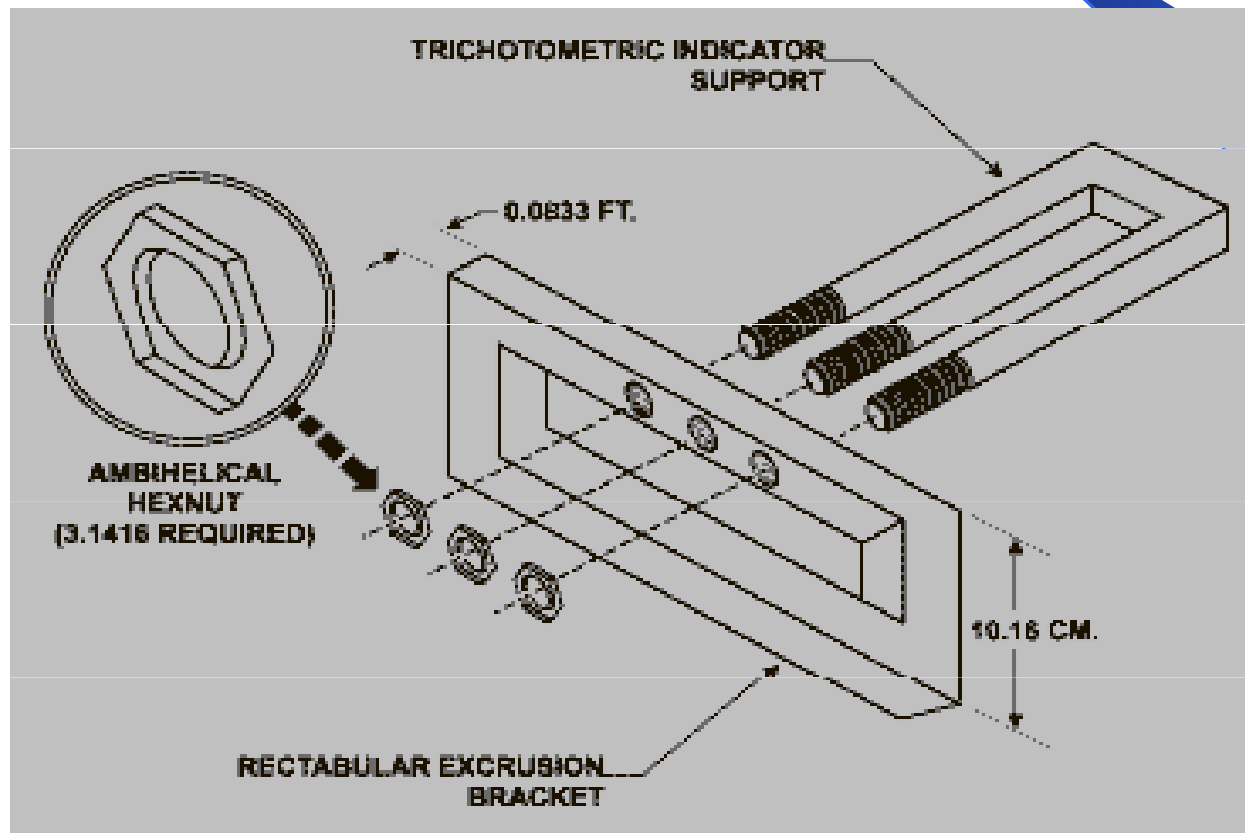

# Optické klamy a jevy

- Mohou to být prkna na plot?

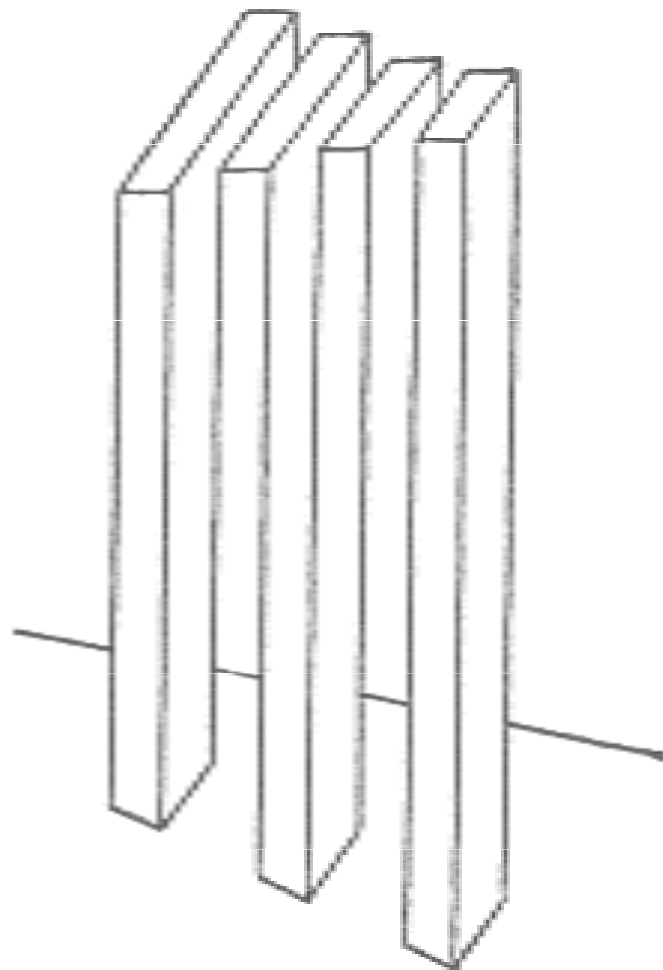

# Optické klamy a jevy

- Co vidíte na obrázku?



Obličej s brýlemi, nebo slovo „Liar“?



# Optické klamy a jevy

- A teď?



Saxofonistu, nebo  
ženský obličej?

# Optické klamy a jevy

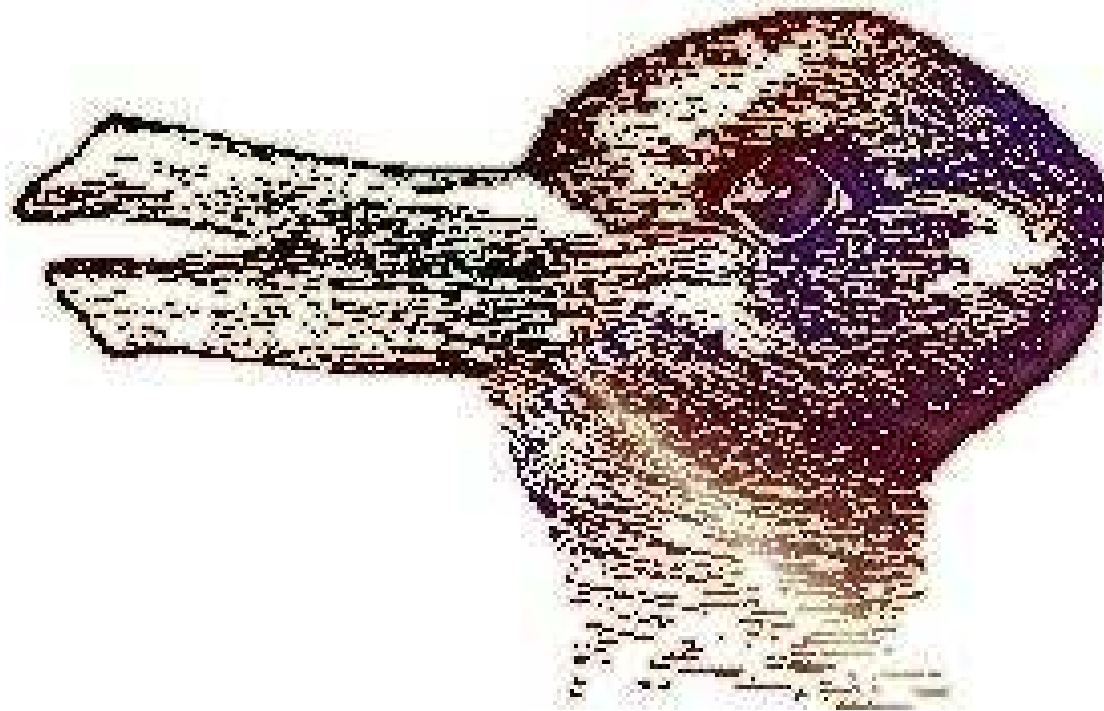

- Kachnu, dívající se doleva, nebo zajíce, dívajícího se doprava ...?

# Optické klamy a jevy



- Mladou dívku zezadu, nebo starou bábu z profilu?

# Optické klamy a jevy



- Lebku, nebo muže a ženu u sklenky vína?

# Optické klamy a jevy

- Nekonečný kruh.

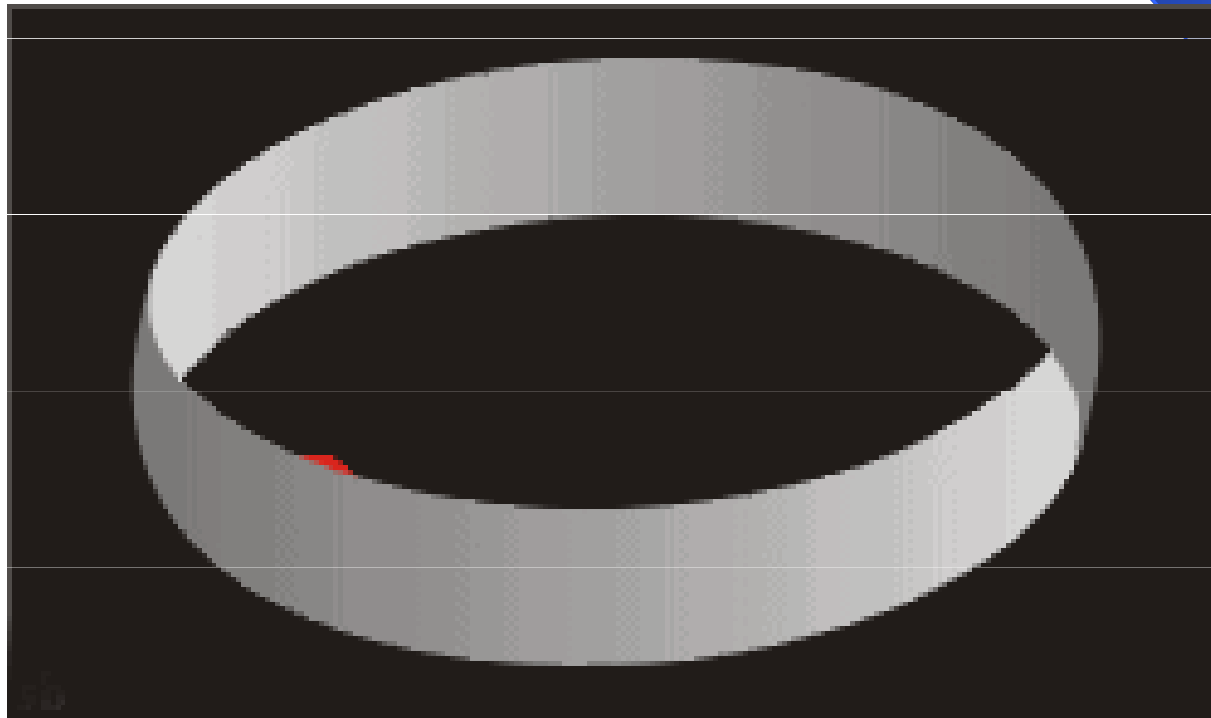

# Optické klamy a jevy

- Princezna, nebo stará bába?



# Optické klamy a jevy

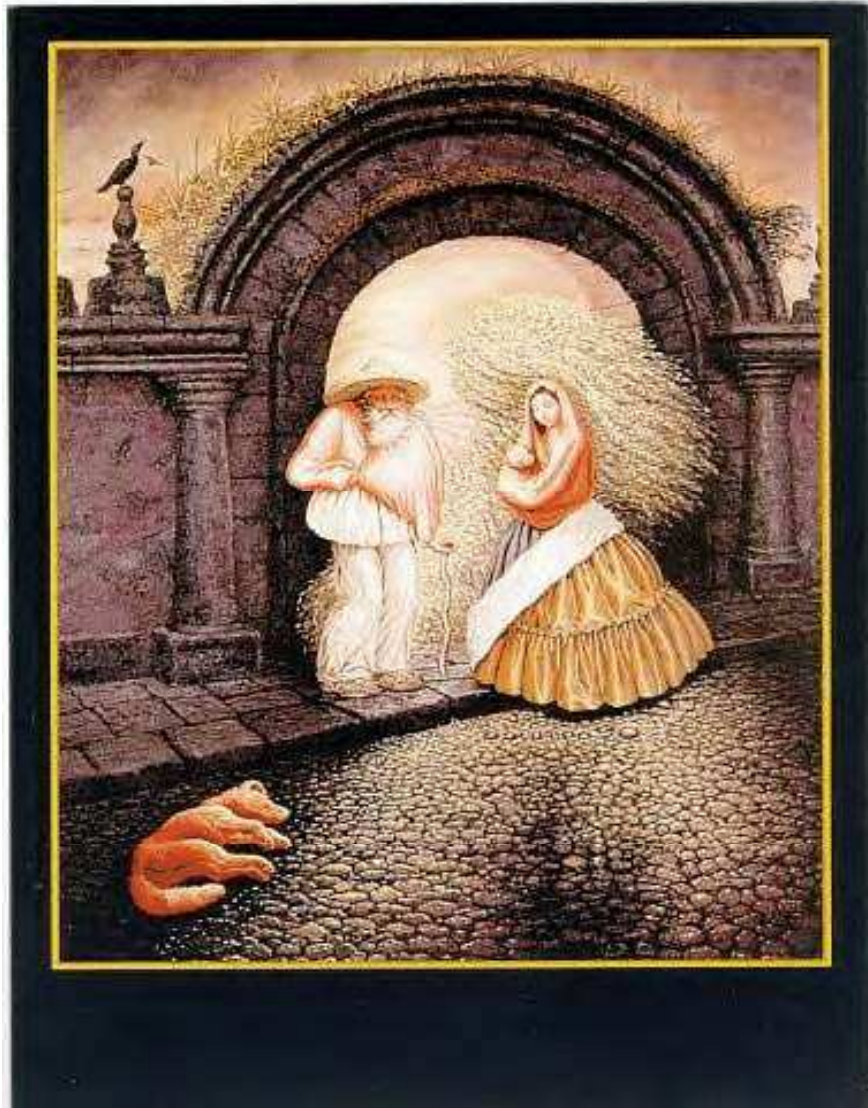

- Vidíte starce a ženu s dítětem?
- Kolik je na obrázku obličejů?