

Literatura a prameny  
Knihovny a archivy  
Základní příručky a práce s nimi

**Dějiny umění: Neustále sledování vztahu mezi dílem (a naším vnímáním jeho formy) a dalšími informacemi (zvl. písemnými), které upřesňují a doplňují informaci (poznání) díla**

- Základní rys dějin umění jako **historické vědy**:
  - Zkoumá předmět svého zájmu přímo – pozorováním a analýzou uměleckého díla (dívání se – *škola vidění*)
  - Stejně tak ale musí doplňovat pozorování nepřímo. Zprostředkovaně pomocí dalších informačních zdrojů (prameny a další zprávy z minulosti, stejně jako koriguje prostřednictvím shromážděných poznatků v dosavadní literatuře – *škola vědění*)

# Literatura - pramen

(jediné prostředky, kterými můžeme zkoumat předmět dějin umění)

- Pramen
- A) Umělecké dílo (i pro obecné historiky – užívají pojem „prameny hmotné kultury“)
- B) Pramen jako takový – nejčastěji písemný, plány apod.
- Literatura
  - pomocná (slovníky, bibliografie, encyklopedie, syntézy)
  - odborná literatura (různého druhu – původní, kompilační: třeba rozlišit v průběhu kritiky literatury)

## Karl Friedrich von Rumohr a jeho klasifikace uměleckohistorických pramenů (1821)

- Primární pramen – „umělecké dílo“
- Sekundární pramen – archiválie, plány, historická ikonografie
- Terciární pramen – dobová i pozdější literatura o uměleckém díle

- - písemné (archivní) prameny
- - prameny institucionální povahy (úřední akta – inventáře, matriky, projekty, plány)
- - prameny osobní povahy (korespondence, deníky, paměti, osobní poznámky)
- - vyprávěcí (literární) prameny (kroniky)
  
- - vydané prameny – edice (např. účty svatovítké huti 14./15. století)
- - staré tisky
- - tištěné prameny – i ty mohou být využity jako pramen (např. sledování dobových reakcí na výstavy či stavbu apod.)
- - diplomové aj. práce – tzv. šedá literatura

# Archivní instituce

# Archiv - působnost

Fondy a pomůcky | Moravský zemský archiv v Brně - Windows Internet Explorer

http://www.mza.cz/fondy-pomucky

Soubor Úpravy Zobrazit Oblíbené položky Nástroje Nápověda

Oblíbené položky Johnny Roosval - Dictionary... Navrhované weby no Get more Add-ons

Fondy a pomůcky | Moravský zemský archiv v Brně

Stránka Zabezpečení Nástroje

Domů Veřejnost Podatelna Fondy a pomůcky Předarchivní péče Adresa Kontakty

**Moravský zemský archiv v Brně**  
Palachovo nám. 1, Brno 625 00

MZA Blansko Brno-venkov Břeclav Havlíčkův Brod Hodonín Jihlava Kroměříž Pelhřimov Třebíč Uherské Hradiště Vsetín Vyškov Zlín Znojmo Žďár nad Sázavou

- ▶ Digitalizované fondy a pomůcky
- ▶ Fondy archivu
- ▶ Vyhledávání ve fondech
- ▶ Kontakty

**Aktuality**

Omezení provozu badatelny 08.02.2013

Státní okresní archiv Vyškov oznamuje, že ve středu 13. února 2013 a v p...

Omezení provozu badatelny 05.02.2013

**Fondy a pomůcky**

**Fondy skupiny A**

Fondy stavovské a samosprávní zemské správy a zemských úřadů a institucí.  
[seznam fondů skupiny A](#)

Kontaktovat správce fondové skupiny: [fric@mza.cz](mailto:fric@mza.cz)

**Fondy skupiny B**

Fondy politické státní správy a úřadů a institucí na úrovni země a krajů.  
[seznam fondů skupiny B](#)

Kontaktovat správce fondové skupiny: [kucerovam@mza.cz](mailto:kucerovam@mza.cz)

**Fondy skupiny C**

Start

Uvedení II Úvod II - Micros... 01\_Texty - Micr... 02\_Prameny 01\_Texty, odbo... Fondy a pomůc... CS 9:59

# Archivy

- **Národní archiv – NA** (dříve Státní ústřední archiv (SÚA) – mimo síť archivů
- **Čechy: Státní oblastní archivy (SOA)**
  - severní Čechy - SOA Litoměřice
  - západní Čechy - SOA Plzeň
  - jižní Čechy - SOA Třeboň
  - střední Čechy - SOA Praha
  - východní Čechy - SOA Zámorsk
- **Morava a Slezsko: Zemské archivy** (Brno, Opava – Olomouc)
- **Státní okresní archivy (SOkA)** – celkem 72 archivů



# Archivní pomůcky

**Průvodce** - soubor popisů fondů (sbírek) archivu (případně jeho oddělení). Obsahuje úvod se stručnou charakteristikou oblasti, v níž archiv působí, informaci o vývoji a organizaci archivu, popisy archivních souborů, informace o knihovně a pomocný aparát (seznam zkratk, osobní, zeměpisný a věcný rejstřík, soupis použité literatury), případně obrazovou přílohu.

**Popis fondu (sbírky)** - písemná informace o obsahu, původci, časovém a kvantitativním rozsahu, stavu dochování, zpracování a možnostech využití archivního souboru.

**Inventář** - základní seznam všech inventárních jednotek uzavřeného archivního souboru. Pořizuje se pro evidenci archiválií a jejich uložení a k orientaci o obsahu, časovém rozmezí a množství archiválií. Obsahuje titulní list, úvod se seznamem použitých pramenů a literatury, inventární seznam, rejstříky (pokud jsou účelné) a tiráž.

# <http://www.badatelna.cz>

## NA, PNP, KNM

**Badatelna.cz**  
Národní archiv  
Památník národního písemnictví  
Knihovna Národního muzea

✓ Německá okupační správa, protektorát, ...  
✓ Národní archiv

„  
Staré dřevo nejlépe hoří, staré víno se  
nejlépe pije, starému člověku nejvíce věř,  
starého autora nejraději čti.  
Francis Bacon >>>

Badatelna.cz | Náповěda | Rozšířené vyhledávání | Reprodukce | Odkazy

Základní informace | Informace o fondu | Inventář | Rejstříky

Filtr:

Obsah

- Archivní pomůcka

Copyright (c) 2006 - 2011 NetPro systems, s.r.o. All rights reserved.

**Fotografie dne**

**Rychlé hledání**  
Hledat

**Nejhledanější**  
Matriky židovských náboženských obcí v českých krajích  
Židé - matriky - demografie - genealogie - židovské náboženské obce  
Národní archiv  
0 45871

**Německé státní ministerstvo pro Čechy a Moravu (AMV 110)**  
Německá okupační správa, protektorát, říšský protektor

Windows taskbar: Start, Průzkumník Windows, Microsoft Office, 01\_Texty, odborné t..., 02\_Prameny, Badatelna.cz eBadat..., 11:29

# Národní archiv – fond Morava - inventář

http://www.badatelna.cz/?wicket:interface=print:3:2::: - Windows Internet Explorer

http://www.badatelna.cz/?wicket:interface=print:3:2:::

Soubor Úpravy Zobrazit Oblíbené položky Nástroje Nápověda

x

Obsah

Archivní pomůcka

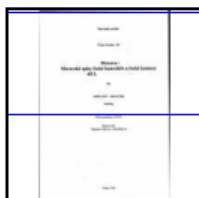

Národní archiv

Číslo fondu: 20

**Morava -  
Moravské spisy české kanceláře a české komory  
díl I.**

Mr

(1507) 1527 – 1625 (1750)

katalog

Z

Klíknutím na ikonu tisk vygenerujete PDF se zobrazenou reprodukcí. Pro tisk více reprodukcí zapište jejich čísla oddělená mezerami (1,3,4,5) nebo rozsah (1-18). Maximálně lze vygenerovat 20 reprodukcí do jednoho PDF souboru.

Internet

100%

## Obsah

## Archivní pomůcka

1	1186
2	1598
3	3287, 3315, 3940, 4364
4	5563
5	1433
6	1413
7	439
8	2112, 2151
9	1939
10	6108, 6166
11	1898
12	3431
13	305, 626
14	5372
15	5363
16	6280
17	6033
18	2271
19	216

- 724 -

bažanti a koroptve - zaslání jich živých do Vídně 1186  
 Beckerius (Bekherius) Antonín, dvorský kaplan 3287, 3315, 3940, 4364  
 Bedihoš o. Prostějov 5563  
 z Bedlina Jan, kuchař 1433  
 Behemsdorf viz Pendrov, předměstí Hustopeč  
 Behmdorf (nyní část obce Miroslav o. Znojmo) 1413  
 desátek vinný 439  
 Běhařovice o. Znojmo - kněz Beneš, bratr tamního faráře (jindy udáván  
 jakožto tamní farář Beneš Turek) 2112, 2151  
 z Běhové Anna 1939  
 Bechler Maxmilián z Memmingu 6108, 6166  
 Bejnovský Samuel, písař kojetínský ve službách Zdenka Kavky z Řičan 1898  
 Bělá ("Bílá") o. Šumperk-Domašov 3431  
 Bělá pod Bezdězem o. Mladá Boleslav 305, 626  
 Bělá o. Opava - farář Jan Gäbel 5372  
 Belgiosa František 5363  
 de Belmonte Chryseostom, opat sv. Jana pod Skalou 6280  
 Benátky/nad Jizerou/ o. Mladá Boleslav, komorní panství 6033  
 Beneda z Nečtin Jan 2271  
 Benediktus, opat hradištský 216

Z

Kliknutím na ikonu tisk vygenerujete PDF se zobrazenou reprodukcí. Pro tisk více reprodukcí zapíšte jejich čísla oddělená mezerami (1,3,4,5) nebo rozsah (1-18). Maximálně lze vygenerovat 20 reprodukcí do jednoho PDF souboru.  
 Ovládání pomocí klávesnice: SHIFT nebo "a" - přibližuje, CTRL nebo "z" - oddaluje, šipky - pohyb obrázu, ESCAPE - návrat k původní velikosti. Aby zkratky fungovaly, je třeba kliknout do prostoru prohlížeče.

## Obsah

### Archivní pomůcka

- 145 Spor Šimona ěakubova, měšťana litomyšlského s úřadem slavkovským o dědictví po tchánovi Johanesovi, kramáři ze Slavkova. 1551-1568 54 fol.
- 146 Spor Leopolda Krajíře z Krajku s Kryštofem Zlatníkem (Goldschmiedem) měšťanem z Drosendorf u Rakousku, objevitelem a kverkem dolu ve Vratěnině, o jmenovaný důl. únor-duben 1551 23 fol.
- 147 Nařčení Václava z Boskovic Sixtem Kaufungem z Chlumu, že prý nezachová mandát proti novokřtěncům a "pikhartům", že vaří více piva, než pro svou vlastní potřebu a že uloupil poklad z kláštera Králové (pod Špilberkem). Kaufung žádá, aby na konto své pohledávky za panovníkem, byl mu věnován některý zámek, nebo panství z majetku Václava z Boskovic. březen-září 1551 6 fol.
- 148 Ferdinand I. arciknížeti Ferdinandovi o dobré zdání k žádosti kláštera louckého o opětné připojení vesnic: Látohoře, Domamilu, Rokytné +), Pokojovic a několika poddaných ve vsi Hobzí, zastavených Jiříkovi Žabkovi z Líंबरka. Klášter je potřebuje, ježto má výlohy na velké stavební investice. /Připojena žádost opata louckého Methoda, jakož i zpráva Žabkova o ne hospodárnosti opatově./ 24.IV. 1551 6 fol.
- + ) T. j. Rokytnice nad Rokytnou, o. Třebíč.

Kliknutím na ikonu tisk vygenerujete PDF se zobrazenou reprodukcí. Pro tisk více reprodukcí zapíšte jejich čísla oddělená mezerami (1,3,4,5) nebo rozsah (1-18). Maximálně lze vygenerovat 20 reprodukcí do jednoho PDF souboru.

# MZA v Brně – fondy důležité pro historiky umění

## <http://www.mza.cz/fondy-pomucky>

The screenshot shows a Windows Internet Explorer browser window displaying the website 'Fondy a pomůcky' on the 'Moravský zemský archiv v Brně' domain. The browser's address bar shows the URL 'http://www.mza.cz/fondy-pomucky'. The website's navigation menu includes links for 'Blansko', 'Brno-venkov', 'Břeclav', 'Havlíčkův Brod', 'Hodonín', 'Jihlava', 'Kroměříž', 'Pelhřimov', 'Třebíč', 'Uherské Hradiště', 'Vsetín', 'Vyškov', 'Zlín', and 'Žďár nad Sázavou'. The main content area is titled 'Fondy a pomůcky' and is divided into several sections:

- Digitalizované fondy a pomůcky**
- Fondy archivu**
- Vyhledávání ve fondech**
- Kontakty**

The 'Aktuality' (News) section features three items:

- Omezení provozu badatelný** (08.02.2013): Státní okresní archiv Vyškov oznamuje, že ve středu 13. února 2013 a v p...
- Omezení provozu badatelný** (05.02.2013): Státní okresní archiv Vsetín oznamuje, že z důvodu nemoci bude ve dnech 5.-7.2.2013...
- Prezentace druhého čísla časopisu Východní Morava** (05.02.2013): Dne 12. února 2013 od 17 hodin proběhne ve sloupové síni Státního okresní...

The 'Fondy skupiny' section is divided into four categories:

- Fondy skupiny A**: Fondy stavovské a samosprávní zemské správy a zemských úřadů a institucí. [seznam fondů skupiny A](#). Kontaktovat správce fondové skupiny: [fric@mza.cz](mailto:fric@mza.cz).
- Fondy skupiny B**: Fondy politické státní správy a úřadů a institucí na úrovni země a krajů. [seznam fondů skupiny B](#). Kontaktovat správce fondové skupiny: [kucerovam@mza.cz](mailto:kucerovam@mza.cz).
- Fondy skupiny C**: Fondy justiční správy soudů, státních zastupitelství a prokuratur na úrovni zemské a krajů. [seznam fondů skupiny C](#) [seznam fondů skupiny C \(další fondy\)](#). Kontaktovat správce fondové skupiny: [fasorova@mza.cz](mailto:fasorova@mza.cz).
- Fondy skupiny D**: Fondy finanční a pozemkových katastrů, báňských úřadů, map a plánů. [seznam fondů skupiny D](#).

The browser's taskbar at the bottom shows the 'Internet' icon and a 100% zoom level.

# Digitalizované fondy: indikační skici, matriky

The screenshot shows a Windows Internet Explorer browser window displaying the website 'Digitalizované fondy a pomůcky' from the Moravský zemský archiv v Brně. The address bar shows the URL 'http://www.mza.cz/digitalizovane-fondy-pomucky'. The browser's address bar and search bar are visible at the top. The website's navigation menu includes links for 'MZA', 'Blansko', 'Brno-venkov', 'Břeclav', 'Havlíčkův Brod', 'Hodonín', 'Jihlava', 'Kroměříž', 'Pelhřimov', 'Třebíč', 'Uherské Hradiště', 'Vsetín', 'Vyškov', 'Zlín', and 'Žďár nad Sázavou'. The main content area is divided into several sections:

- Digitalizované fondy a pomůcky**: A red header section.
- Indikační skici online**: A section titled 'Indikační skici online' with a sub-header 'Indikační skici online'. The text describes an online application for digitalized cadastral maps from 1824-1931. It includes a link: [PROHLÍŽET INDIKAČNÍ SKICI ONLINE](#).
- Matriky online**: A section titled 'Matriky online' with a sub-header 'Matriky online'. The text describes an online application for digitalized church registers. It includes a link: [PROHLÍŽET MATRIKY ONLINE](#).
- Digitalizované listiny v rámci projektu Monasterium.net**: A section titled 'Digitalizované listiny v rámci projektu Monasterium.net'. The text describes a virtual digital archive of church registers from 1526. It lists several registers: E 7 - Cisterciáci Velehrad, E 8 - Cisterciáci Žďár, E 10 - Cisterciáci Předklášteří, E 12 - Dominikáni Brno, E 16 - Dominikáni Uherský Brod, E 18 - Dominikánky Olomouc, E 19 - Dominikánky Staré Brno, E 31 - Jezuité Uherské Hradiště, E 33 - Jezuité Znojmo, E 39 - Kartuziáni Královo Pole, E 40 - Kartuziáni Olomouc, E 57 - Premonstráti Louka. It mentions that copies of further registers will be added progressively.

The sidebar on the left contains 'Aktuality' (News) with several entries:

- Omezení provozu badatelny** - 08.02.2013
- Omezení provozu badatelny** - 05.02.2013
- Prezentace druhého čísla časopisu Východní Morava** - 05.02.2013

The bottom of the browser shows the Windows taskbar with the Start button and several open applications: 'Uvedení II', 'Úvod II - Micros...', '01\_Texty - Micr...', '02\_Prameny', '01\_Texty, odbo...', and 'Digitalizované f...'. The system clock shows 10:10.

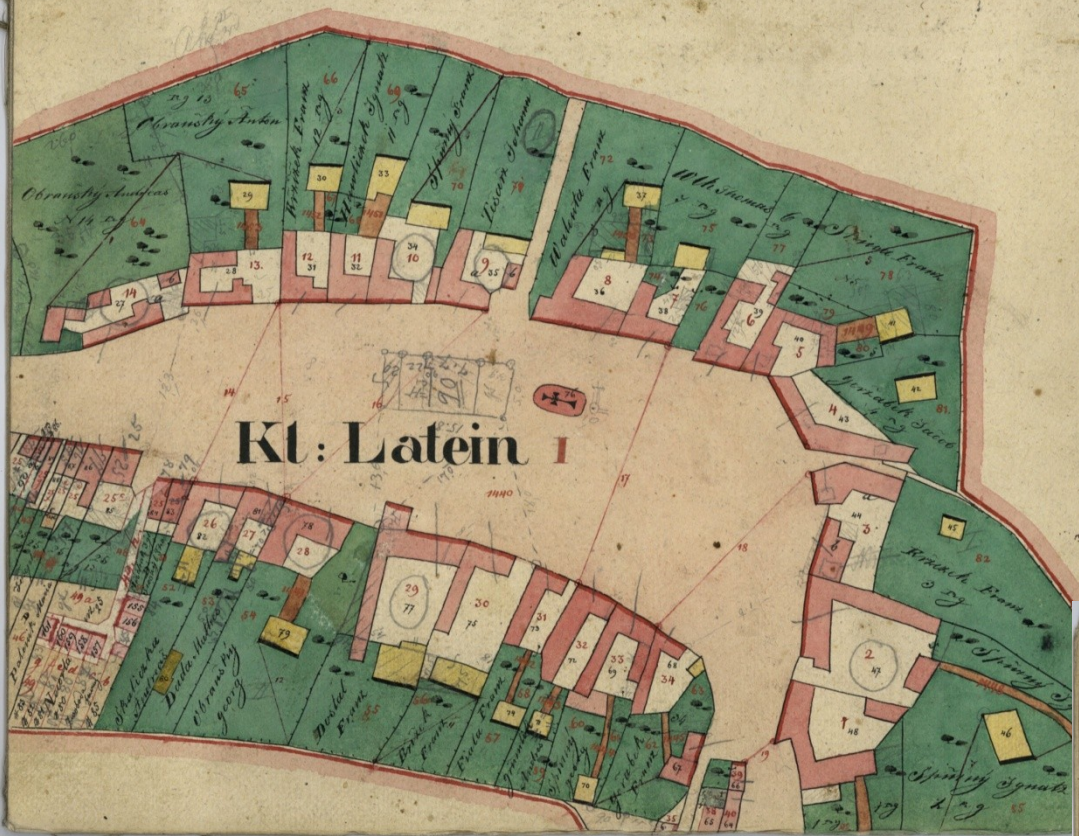

## Häuser Verzeichniß der Gemeinde Latein

Num Nr	Name	Stand	Anmerkung	Fluch Nr	Name	Stand	Anmerkung
1	Matthias Joseph	Hausbauer		19	Paul Bruner	Hausbauer	
2	Spurny Ignaz			20	Karel Bruner		
3	Karel Bruner	Bäcker		21	Paul Bruner	Bäcker	
4	Karel Bruner			22	Gratizk Maria		
5	Wilm Bruner	Hausbauer		23	Spurny Georg	Hausbauer	
6	Novotny Franz	Hausbauer		24	Karel Bruner		
7	W.K. Thomas			25	Peter Bruner	Hausbauer	
8	Wald Bruner	Hausbauer		26	Hayth Mathias		
9	Peter Johann	Hausbauer		27	Novotny Maria		
10	Spurny Franz	Hausbauer		28	Johann Johann		
11	Karel Bruner			29	Karel Bruner		
12	Karel Bruner			30	Paul Bruner		
13	Karel Bruner			31	Karel Bruner		
14	Karel Bruner			32	Paul Bruner		
15	Karel Bruner			33	Paul Bruner		
16	Karel Bruner			34	Paul Bruner		
17	Karel Bruner			35	Paul Bruner		
18	Karel Bruner			36	Paul Bruner		
19	Karel Bruner			37	Paul Bruner		
20	Karel Bruner			38	Paul Bruner		
21	Karel Bruner			39	Paul Bruner		
22	Karel Bruner			40	Paul Bruner		
23	Karel Bruner			41	Paul Bruner		
24	Karel Bruner			42	Paul Bruner		
25	Karel Bruner			43	Paul Bruner		
26	Karel Bruner			44	Paul Bruner		
27	Karel Bruner			45	Paul Bruner		
28	Karel Bruner			46	Paul Bruner		
29	Karel Bruner			47	Paul Bruner		
30	Karel Bruner			48	Paul Bruner		
31	Karel Bruner			49	Paul Bruner		
32	Karel Bruner			50	Paul Bruner		
33	Karel Bruner			51	Paul Bruner		
34	Karel Bruner			52	Paul Bruner		
35	Karel Bruner			53	Paul Bruner		
36	Karel Bruner			54	Paul Bruner		
37	Karel Bruner			55	Paul Bruner		
38	Karel Bruner			56	Paul Bruner		
39	Karel Bruner			57	Paul Bruner		
40	Karel Bruner			58	Paul Bruner		
41	Karel Bruner			59	Paul Bruner		
42	Karel Bruner			60	Paul Bruner		
43	Karel Bruner			61	Paul Bruner		
44	Karel Bruner			62	Paul Bruner		
45	Karel Bruner			63	Paul Bruner		
46	Karel Bruner			64	Paul Bruner		
47	Karel Bruner			65	Paul Bruner		
48	Karel Bruner			66	Paul Bruner		
49	Karel Bruner			67	Paul Bruner		
50	Karel Bruner			68	Paul Bruner		
51	Karel Bruner			69	Paul Bruner		
52	Karel Bruner			70	Paul Bruner		
53	Karel Bruner			71	Paul Bruner		
54	Karel Bruner			72	Paul Bruner		
55	Karel Bruner			73	Paul Bruner		
56	Karel Bruner			74	Paul Bruner		
57	Karel Bruner			75	Paul Bruner		
58	Karel Bruner			76	Paul Bruner		
59	Karel Bruner			77	Paul Bruner		
60	Karel Bruner			78	Paul Bruner		
61	Karel Bruner			79	Paul Bruner		
62	Karel Bruner			80	Paul Bruner		
63	Karel Bruner			81	Paul Bruner		
64	Karel Bruner			82	Paul Bruner		
65	Karel Bruner			83	Paul Bruner		
66	Karel Bruner			84	Paul Bruner		
67	Karel Bruner			85	Paul Bruner		
68	Karel Bruner			86	Paul Bruner		
69	Karel Bruner			87	Paul Bruner		
70	Karel Bruner			88	Paul Bruner		
71	Karel Bruner			89	Paul Bruner		
72	Karel Bruner			90	Paul Bruner		
73	Karel Bruner			91	Paul Bruner		
74	Karel Bruner			92	Paul Bruner		
75	Karel Bruner			93	Paul Bruner		
76	Karel Bruner			94	Paul Bruner		
77	Karel Bruner			95	Paul Bruner		
78	Karel Bruner			96	Paul Bruner		
79	Karel Bruner			97	Paul Bruner		
80	Karel Bruner			98	Paul Bruner		
81	Karel Bruner			99	Paul Bruner		
82	Karel Bruner			100	Paul Bruner		



# Testamenty, Inventáře

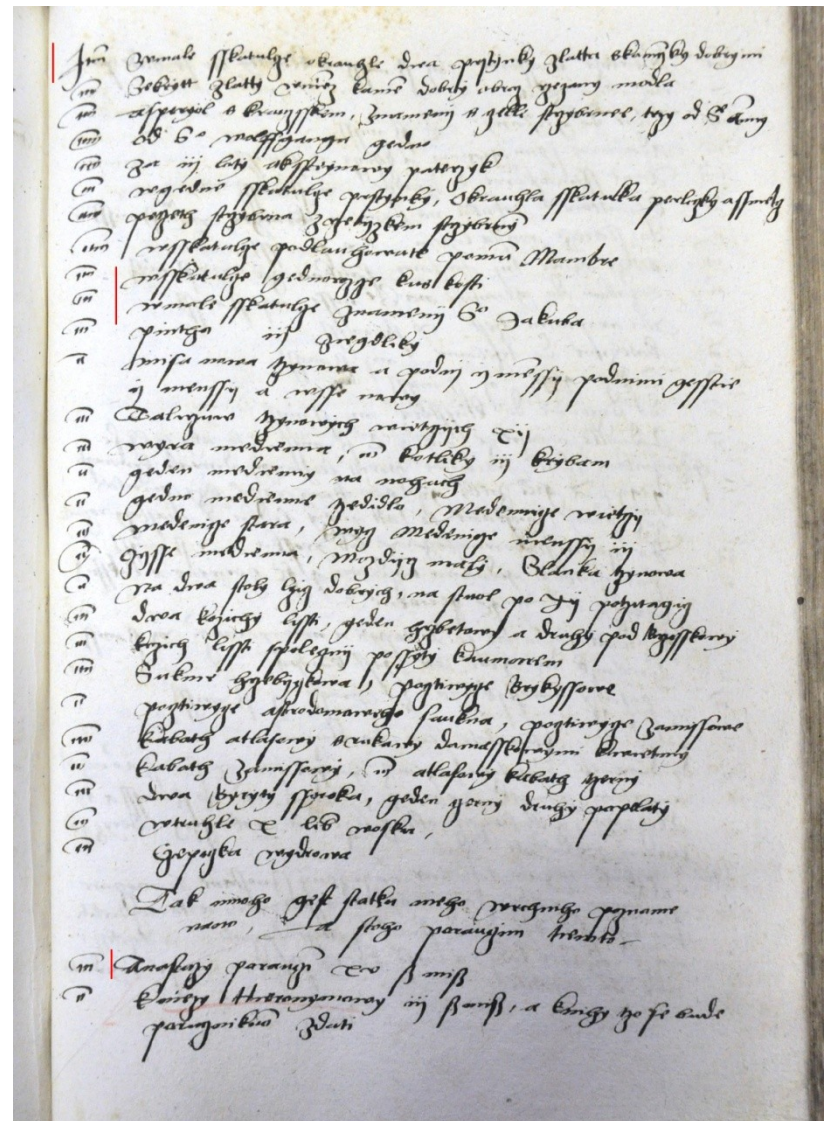
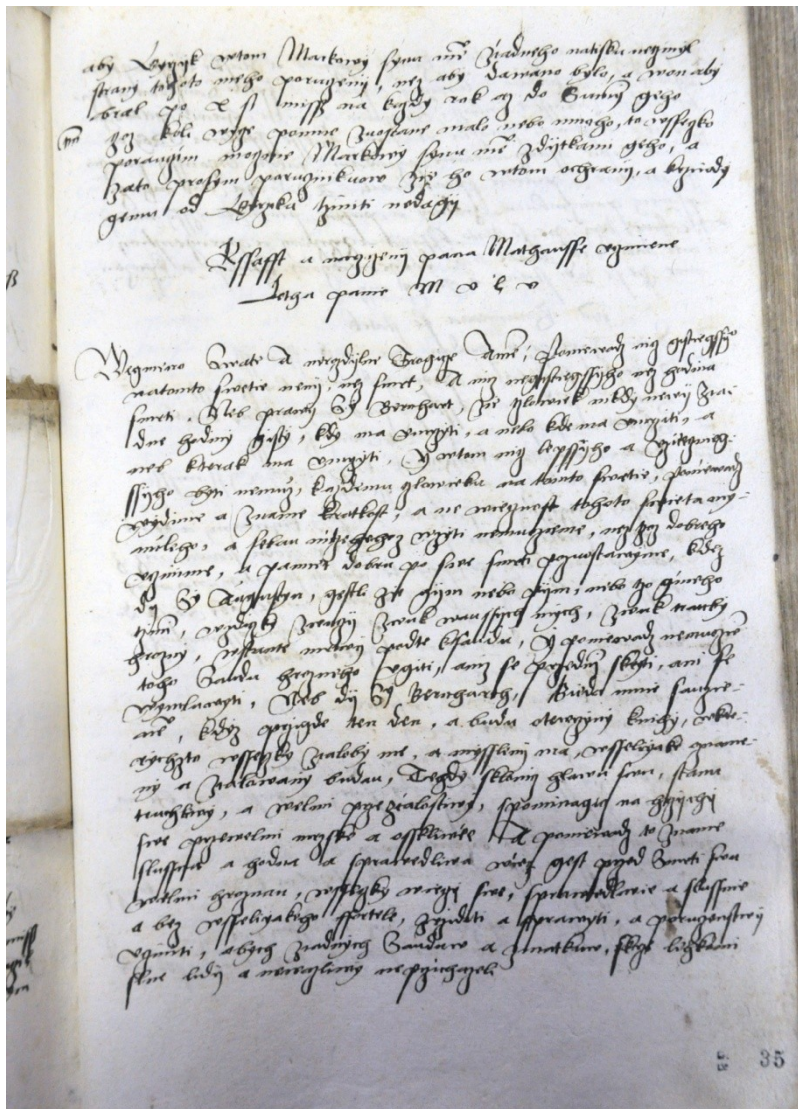

aby Logyjt wntom Martonij syra am' ziadnyho natistka wojny  
stany tozeto wnygo paruzynij, wzy aby Samano bylo, a won aby  
brat go e s miff na kedy cokol by So Cunty grego  
m 30z kol owygo pomne zwozant male wste mmozo, to wuffyto  
poruzym mogaie Martonij syra am' ziadnyho grego, a  
kato pofssu paruzintuoro by go wntom wgramy, a byndy  
gtom od Logyja kymti nadygy

13  
Pffafft a mogyjem pana Matganffe wyment  
Laga pami M C L O

Mymira Cwaki a mogyjem Cwogyje Dami; Samoway ny guffry  
natanto fractie mmy, ny fmet, a my mogyjem wy godyna  
fmet. Wob pracony by Cwogyje, by plectant wby mny zra-  
dne godyny fysti, by ma Cwogyji, a niko kdi ma Cwogyji, a  
wob ktrial ma Cwogyji, a wntom ny kuffrygo a guffrygo  
frygo by mny, kady mu gloywita ma kanto fractie, kady mny  
godyny a Cwaki Cwolyt, a w mnygo tozeto fapeta ny  
mlygo, a fclau mnygo Cwogyji mnygo, mny go dobygo  
gymme, a samow doban go faw fmet gowstaryme, bydy  
by by Cwogyja, gysti by gyon mba fym, wnto by gonygo  
gym, wnto by Cwogyji Cwaki mnygo mny, bywal mny  
gym, wnto mny gody Cwaki, a gomyoway mnygo  
tozo Cwaki gonygo fegiti, amz se gonygo fclau, am se  
gymlyoway, wnto by by Cwogyja, bywal mny fawry-  
m, bydy gonygo ten den, a Cwaki Cwogyji kady, wnto  
gonygo wuffyto Cwaki m, a mnygo m, wuffrygo gony-  
ny a gonyoway Cwaki, bydy fclau gloyw faw, faw  
by by wntom mnygo, kady mnygo na gonygo

*I* Animate statulge obangle dua pphjndy glatter skamgby dohyim  
*ii* Gohygn glatty amny kame dohyt abry yzany modla  
*iii* aspygol a pranyssim, zmanom a gllk ppybomel, tyy ad S dny  
*iiii* ad 6<sup>o</sup> malffganga gedno  
*v* Za in lky abffymany paterge  
*vi* regidno statulge pphjndy, obangle statulla perlyt aspy  
*vii* popyng pybama zafklyztem pybomel  
*viii* rstatulge padlangorrate yemu Mambre  
*ix* rstatulge gednoryge kuslofti  
*x* rmalis statulge zmanom 6<sup>o</sup> zaluka  
*xi* pinter a in ppyghly  
*xii* Inisa mrea ymanra a godaj y mlyfy yadmmi gffkio  
*xiii* y mlyfy a raffe maly  
*xiiii* Galymus ymanoyng raritjng 7ij  
*xv* ragaa meddama, a Potlky in bybom  
*xvi* gedno meddomy na rogany  
*xvii* gedno meddome yedidlo, Meddomye raritjng  
*xviii* meddomye stara, mgy meddomye mlyfy in  
*xix* gysse meddama, mgydijng maly, Blanka ymanra  
*xx* na dua stoly by dohyng, na stoul po 7ij popyngajng  
*xxi* dua klytka za mly

III Calyptus hincorys aritryis Tij  
 III raga mediana, in Potley in Bybam  
 II geden mediana na negus  
 II geden mediana pedida, Mediana aritry  
 III mediana para, in mediana inessy in  
 II gisse mediana, in gisse maty, Blanka hincora  
 II na Ina stoly gij Dobryy, na strol go Tij pohutagij  
 III Ina kojicy listy, geden gubetory a druzij pod kuzestary  
 III kuzicy listy spolegij possy Eumoretem  
 III Gubem gubetylora, postirnye bykysseve  
 II postirnye afrodamarige saubna, postirnye Zamissone  
 III Kabaty atlasary Beukary Damassarym Eumoretem  
 III Kabaty Zamissary, in atlasary Kabaty geyny  
 III Ina byny spiska, geden geyny druzij paplaty  
 II vukhly E lid vofka,  
 III Geynyka vudicora

Tak imogo gyt statka ongo vrecnygo pyname  
 nam, a stoly parangim klybto

III Anafory parangij Eo pmiss  
 II Eoicy Hincorymory in pmiss, a Eoicy go se ends  
 parangitko Zuti

Ein Controfect Joannis aufgabting R. 12 Rth

i follypart. i Tagen.

Was von allerley Farben, wie dieses nach des Zeyen  
bestanden worden.

dieß alle 15 Rth.

Allesley abriß dieses und Luderer Formula.

Dieß Georg Ulriß Heringsthorst Haupt  
des Heringsthorst zu sondern was sich befinden wird.  
Georg Mandel soll sein. 10 R.

**Elia Hauptner Mahler.**

Anno 1689 den 25 Februarj, ist des Erbaren  
Elia Hauptner Mahler dardigen Verlassenschaft. In die  
sein des auch Erbarn vornehmen Luderer Heringsthorst und  
Luderer Ulman, als geordneten Curatoren, Heringsthorst  
Inventur, beschreiben und befinden worden wie folgt.

Abeceda kurentu z roku 1865

a	<i>a A</i>	j	<i>j J</i>	s	<i>s S</i>
b	<i>b B</i>	k	<i>k K</i>	t	<i>t T</i>
c	<i>c C</i>	l	<i>l L</i>	u	<i>u U</i>
d	<i>d D</i>	m	<i>m M</i>	v	<i>v V</i>
e	<i>e E</i>	n	<i>n N</i>	w	<i>w W</i>
f	<i>f F</i>	o	<i>o O</i>	x	<i>x X</i>
g	<i>g G</i>	p	<i>p P</i>	y	<i>y Y</i>
h	<i>h H</i>	q	<i>q Q</i>	z	<i>z Z</i>
i	<i>i I</i>	r	<i>r R</i>	tz	<i>tz</i>

Inventáře, kroniky, zprávy

In dem Kirchenbuch  
 des Pfarrers  
 Johann Baptist  
 von  
 ...

In dem Kirchenbuch  
 des Pfarrers  
 Johann Baptist  
 von  
 ...

In dem Kirchenbuch  
 des Pfarrers  
 Johann Baptist  
 von  
 ...

In dem Kirchenbuch  
 des Pfarrers  
 Johann Baptist  
 von  
 ...

In dem Kirchenbuch  
 des Pfarrers  
 Johann Baptist  
 von  
 ...

In dem Kirchenbuch  
 des Pfarrers  
 Johann Baptist  
 von  
 ...

In dem Kirchenbuch  
 des Pfarrers  
 Johann Baptist  
 von  
 ...

In dem Kirchenbuch  
 des Pfarrers  
 Johann Baptist  
 von  
 ...

# Detail

1.	<p>Die Kirchentischplatte aus          dem Jahre 1718. aus Stein          und ist, liegt auf dem Altar          des Altars gegenwärtig auf          einem Aufsätze gegen Osten          ist mit Eisenblech verdeckt,          verfertigt mit 2 Eingangs.          Hieran sind noch          dem Kirchalten weißen          Stein beschrifteten Platten          und bis auf die          neuesten Veränderungen im          Jahre 1718.</p>	1 200	1 200	
<u>Altäre.</u>				
2.	<p>Das gleiche Kirchaltäre mit          dem Seiten aus f. Tafeln          von Holz, die Altarblätter          mit schwarzen Tafeln von          Holz.</p>	1 100	1 100	
3.	<p>Ein weißer Stein beschriftet          sich den f. Platten n. Osten          und links die schwarzen          in Metallarbeiten in          schwarzen Aufsatz.          Ein kleiner Stein des Kirch-          altars beschriftet sich den          Platten n. Holz mit          dem Jahre 1718.          in einem schwarzen          schwarzen Aufsatz.</p>	1 40	1 40	
4.				

- Inventář kostela



Inventarium.

Alten die bei der St. Hilari Kirche <sup>1700</sup>mae Trinitatis zu Münsers Erfindung,  
und deren Kirche eigentümlich gehörige Dingen.

In Gold und Silber.

Liborium mit Fall, Ungold . . . . .	1.
Calix mit Patenen Ungold . . . . .	4.

In Paramenten.

roth Casl mit yntem Bortau . . . . .	1.
Casl und: Von Profundum Bortau mit Leonissem Bortau . . . . .	6.
swartz Casl mit yntem Bortau . . . . .	1.
roth, mit feilyssem Bortau . . . . .	3.
roth, mit feilyssem Bortau mit Leonissem Bortau . . . . .	3.
quadrat . . . . .	5.
Cyngula ynfürbt . . . . .	8.
roth swartz . . . . .	4.
Antependia ynnuflun . . . . .	3.
roth swartz . . . . .	4.

In Silber und Messing.



Smlouvy, účty, fundace



Řezaná cedule na štafirování oltářní archy v městském kostele v Lipníku  
1614–1615  
SOKA Přerov, Fond: Město Lipník nad Bečvou, i. č. 625.

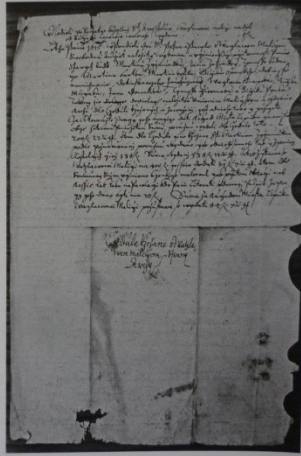
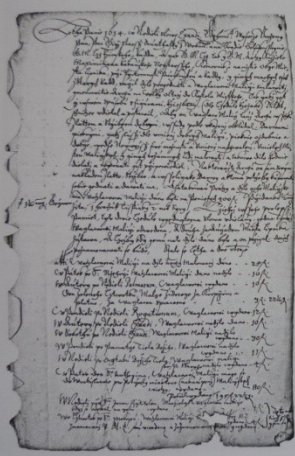

Smlouvu uzavřela rada města Lipníka nad Bečvou a jeho pán Jiří st. Bruntálský z Vrbna s malířem Václavem (Svobodou) na „...archu na velký oltář do kostela městského, tak jakž jest ji v svém způsobu s figurami, řezbami (dle řezané cedule) bildtschnitzer udělal a postavil, aby on Václav malíř touž archu všecku zlatem a stříbrem dobrým, všudy podle ukázání obkládal, barvami pěknými, jakž sluší dle umění dobrých malířů, pěkně ozdobně a dobře, dle nejvyšší své možnosti a umění na chválení umělých mistrů malířských i jiných rozumných lidí malovati

a takové dílo hodně dělati a vykonati jest připověděl. Na kteraužto archu on sám svým nákladem zlato, stříbro a a všelijaké barvy a k tomu potřeby kupovati sobě jednati a dávati má.“

1729

Heüt unten gesetzten dato ist /: mit Wissen und Willen der  
höheren Provintz Obrigkeit Admodum Reverendi Patris Valeriani  
Hammer Ministri Provincialis /: pt: Tit:/ in Beyseyn Multum Veneran-  
di Patris Berardi Haymann Guardiani, et Reverendi Patris Urbani  
Hrdy Diffinitoris habitualis / von dem Ehren Vesten undt Wohlweisen Herrn  
Janne Georgio Gramish, würk: Syndico Apostolico undt geistlichen  
Vatter des hießigen Trübawischen franciscaner Closters S: Josephi im  
Nahmen der Wohlthäter Einseits: dann dem kunstehrfahrnen Herrn  
Severin Constantin Tischler Bildthauern, anderseiths, wegen fabrici-  
rung zu dem Heÿ: Creutz=Weeg der Viertzehn Stationen gehörigen  
Statuen undt postamenten, folgende abhandlung geschehen, undt fester  
Contract geschlossen worden,  
So Krafft dieser undt verbundenen  
stationen, so wohl anfangs als

**Opis smlouvy mezi moravskotřebovskými františkány a Severinem Tischlerem 18. století (originál 1729)**

NA Praha, Fond: Archiv české františkánské provincie, kt. 173, i.č. 2956.

Heüt unten gesetzten dato ist /: mit Wissen und Willen der  
höheren Provintz Obrigkeit Admodum Reverendi Patris Valeriani  
Hammer Ministri Provincialis /: pt: Tit:/ in Beyseyn Multum Veneran-  
di Patris Berardi Haymann Guardiani, et Reverendi Patris Urbani  
Hrdy Diffinitoris habitualis / von dem Ehren Vesten undt Wohlweisen Herrn  
Janne Georgio Gramish, würk: Syndico Apostolico undt geistlichen  
Vatter des hießigen Trübawischen franciscaner Closters S: Josephi im  
Nahmen der Wohlthäter Einseits: dann dem kunstehrfahrnen Herrn  
Severin Constantin Tischler Bildthauern, anderseiths, wegen fabrici-  
rung zu dem Heÿ: Creutz=Weeg der Viertzehn Stationen gehörigen  
Statuen undt postamenten, folgende abhandlung geschehen, undt fester  
Contract geschlossen worden, Nemb:

## Zur Baugeschichte der Stanislaus-Capelle im Dome zu Olmütz.

Von Dr. Karl Lechner in Kremfier.

**M**AN liest bei *Wolny*,<sup>1</sup> *Nowak*<sup>2</sup> u. A., daß diese Capelle zwischen 1580 bis 1590 erbaut worden sei. Aus den nachstehenden Urkunden darf man wohl den Schluß ziehen, daß mit deren Erbauung wohl erst später als 1580, vielleicht etwa circa 1585 begonnen wurde, die Vollendung jedoch vor Sommer 1591 nicht erfolgt sein kann. Da das Innere derselben im Jahre 1740 durch den Olmüzer Maler *Johann Christoph Handke* mit neuen Fresken versehen wurde, welche die Begebenheiten aus dem Leben des heil. Bischofs und Märtyrers Stanislaus zur Darstellung bringen, scheint es nach Urkunde Nr. 3 nicht ausgeschlossen, daß er wenigstens theilweise eine bloße Restauration vorgenommen haben dürfte. Wie aus der Urkunde Nr. 2 hervorgeht, war die Portal-Ornamentik wesentlich anders als heute, und dürfte nur das fürstliche Wappen noch von *Dialdi* herrühren. Die Umgestaltung des Portals fällt wohl in die Zeit um 1740. Die Urkunden sind entnommen einem vornehmlich in lateinischer Sprache abgefaßten Copiar des Bischofs Stanislaus Pawlowsky (im fürsterbischoflichen Archive zu Kremfier), dessen voller Titel lautet: Copiarum literarum patentium omnis generis, quae ex Cancellaria Episcopali Olomucensi latina emanarunt. Sub faelicis ac fausto regimine atque gubernio Reverendissimi et Illustrissimi in Christo Principis ac Domini Domini Stanislai Pawlowsky Episcopi Olomucensis, Regalis Capellae Bohemiae Comitum, Sacrae Caesareae Maiestatis Consilarii. Ab anno electionis ejusdem in Episcopum Olomucensium MDLXXIX usque ad annum MDLXXXXI.

### I.

#### Zettel auf Befoldung des Steinmetzen zu Olmütz.

Pag. 370. Am Jahr Taufent fünffhundert Acht vnnnd Achtzig den 3. Tag Monathß Februari In Ollmütz seindt

<sup>1</sup> Kirchliche Topographie von Mähren, I, 1, 154 (Brünn 1855).  
<sup>2</sup> Kirchliche Kunstdenkmale aus Olmütz, Olmütz, 1890, pag. 20 (auch in böhmischer Sprache ausgegeben).

diese beding Zedtel Zwischenn dem Hochwürdigem Erlauchtem Fürstenn Vnd Herrn Herrn Stanislaw Pawlowsky, Vonn Godtes genadenn Bischoff Zu Ollmütz, der Königlichem Behemischen Cappellen Graff, Röm. Kay Maÿt. Stadt eines, vnnnd dem Erbarenn Kunstreichenn Meister *Hannsen Jossß* Steinmetzen in Olmütz anders theiles auffgerichtet vnd beschriben worden, dergestalt: Sintemalen der seelige *Meister Jacob*, welcher die Cappellen, so hochgemelte Ihre F. G. bey der Thumb Kirchenn alhie Zu der Ehr Godtes bawen lassenn, ihn seinem leben nicht verbringen vnnnd gantzlich Verfertigen mögenn, daß solche noch außstendige arbeyt oben ermenten Meister *Hannß Jossß* Verrichten vnnnd beyneben vier gesellen außmachen solle, vnnnd erstlich soll er die Quadrat oder Stein, so viel der noch gebrechenn Zu dem Corpus der Capellen gantz vnnnd gar arbeyten, nachmalen setzenn, klammeren, Mit bley (doch eÿßen vnnnd bley, auch Kolen sollen ihme Vonn ihr F. G. Verordnet werden) Vergießen Vnnnd alles diß, waß seines handtwergs ist, also Vleißig verrichtenn, daß ihme solches Zu ruemb Vnnnd ihr F. G. Zu sonnderm gefallen gelangenn möge. Seine Instrumenta oder eÿßen soll er auf sein Vnkoftenn scherffenn vnnnd wieder Zurichtenn lassenn oder dieselben selbst spitzen ohn ihr F. G. Zue-thuen. Derowegenn ihme dann ihre F. G. Vier Taler auf den Bloßbalgen, anuß vnnnd andere Zuegehör gnädigst Verehren Vnnnd mittheilen lassen. Sein befoldung soll sein wochendtliechenn 3 Taler vnnnd auf denn gesellen 2 fl. Vnnnd diese soll ihme alle woche oder Viertentage Vnuerzueglich durch den H. Officiall oder wen ihre F. G. datzue gnädigst Verordnen, außgezahledt Vnnnd waß ihme gegeben wirt, auf diesen Zedtel vermerket werden. Im faal aber der gesellen einer oder er selbst einen oder mehr wercktage feirete, sol im in der wochendntlichen Zahlung für einen ieden Tag 8 gr. 4 Dl. al. abgebrochenn werdenn.

Item Vber angezogene befoldung Haben ihme Ihre F. G. noch gnädigst Zu geben angeordnet, 10 Metzen Korn, 2 Metzen Erbsen,

2 Metzen Gärtstenn,  
2 Seyten Speck,  
10 Kaese,  
10 Maß Schmaltz.

pag. 371. Vnnnd solche oben angeregte arbeyt Herkegen (= herentgegen) mehr berürter Meister *Hannß Jossß* Vonn der Zeit an, wen er dieselbige für die Hand nehmen wirt, in einem Halben Jahr gewislich Zu Vbringen. Dessen allen Zu mehrer Vergewisserung sei diese aufgerichte Zedtel mit Fürst. Bischoffl. Secret krefftigt worden, so gegeben Ollmütz auß gemelter schofflicher Kantzeleÿ Anno ut supra.<sup>1</sup>

Weil von geringem Belang mögen die folgenden zwei Verträge bloß auszugsweise mitgetheilt werden

Pag. 480. Brünn ddo. 20. März 1590 ist ein „Zettel auf Befoldung eines Zimmermannes“ erlassen worden. Danach soll der vom Bischofe auch sonst öfter verwendete Meister *Paul Tschantschler* aus Troppau das „Dach und Thürmlin auf I. F. G. Cappellen aufm Thumb zu Ollmütz ausschalen und bedecken“ gegen Zahlung von 40 Thalern, und empfängt derselbe als Anzahlung ein „Kleppfer auf 10 fl. geschätzt“.

Pag. 482 ist verzeichnet ein Zettel auf Befoldung eines Maurers ddo. Olmütz, 28. April 1590, nach welchem der ehrbare Meister *Peter*, Maurer und Inwohner zu Olmütz, die Capelle wölben, schließen, pflastern, einen Unterbau für den Altar darin machen, unter der Thür und am Grabe, was noch inwendig und auswendig zu machen ist, austünchen soll. Dafür soll er bekommen 33 fl. an Geld, 1 Metzen „Arbeiß“, 2 Metzen Korn und als Angabe 4 fl.

Pag. 534. Anno 1591 denn 19 Tag des Monats Aprillis Zue Ollmütz feindt diese Ding Zettel Zwischen dem Erlauchten Hochwürdigsten Fürsten etc eines — vndt dem Erbaren vndt Kunstreichenn Meister *Georg Dialdi*<sup>2</sup>, Pildthauern vndt mitwohnern alhie, annderß theiles auffgerichtet vndt also geschlossen worden. Demnach höchst gedachte I. F. G. vber der Cappellen Thier alhie in der Thumb Kirchen etzliche Figuren vndt wappenn, forderlich I. F. G. Wappen in der mitten, mit Engeln, Neben demselben auf der Rechten seitten S. Wentzflaj Statua, Fidejbildt, Vndt 4 Wappenn. Auf der Linken seitten S: Stanislai, (535) auch Spej Statuas Vndt wiederumb 4 Wappen. Vber gedachtem I. F. G. Wappen aber einen Pelikan Vndt Charitatis mit Kindlein vndt Englein. Wie dann alles daß Viefer vndt abriß, so er, Meister Georg I. F. G. fürgelegt, Klarlichenn außweiset Vndt sein Kunst weiter mit sich bringen wirdt, machen Zu lassen gefinnet. Alß Habenn Höchst gedachte I. F. G. ihme Meister Georg solches werckh für anndern gnädigst Vergünstiget. Welches er auch noch berürter Klärlichen außweifung

<sup>1</sup> Warum dieser Vertrag nicht perfect wurde und die Ausführung sich über ein Jahr verzögerte, ist nicht ersichtlich. Dafs jedoch dem Bischofe Stanislaus Pawlowsky daran lag, gerade diesen Meister diese Arbeit ausführen zu lassen, geht daraus hervor, dafs mit demselben vorstehender Vertrag wörtlich gleichlautend unter dem 10. April 1589 (l. c. 417) erneuert wurde. Mit der Ausführung des Auftrages muß der Bischof zufrieden gewesen sein, da er Joß durch Vertrag vom 18. October 1590 (ibid. 509) Arbeiten am Schloßthore zu Kremfier vergibt. Er soll daselbe „Von Werkh Stucken Vndt einlegung etzlicher Märmelstein mit schönen Figuren artlich, Zierlich Vndt wie daß fürgelegte Modell aufweist“ gegen Leistung freien Tisches für ihn und einen Gesellen, 80 fl. à 30 gr. à 7 Dl und Reparatur feiner Instrumente fertig stellen.

<sup>2</sup> Er ist unfraglich mit dem von *Wolny* l. c. I, 1, 272 als *Georg Guldi* aufgeführten Bildhauer identisch.

des Viefers Vonn einer Materien, Stucko genandt, Sauber, Vleißig Vndt bestendig, damit also nit allain I. F. G. ein sonderliches wollgefallen darob tragenn, sonndern auch andere erfarme Vndt Kunstreiche Meister dasselbe Zu Tadeln nit Vrsach habenn möchten, machenn Vndt Zu uerfertigen Zuegesagt; für solche feine mühe Vndt arbeit habenn I. F. G. Ihme Meister Georgenn 260 fl, denn fl. Per 30 gr. Vndt den groschen Per 7 Dl. alb. gerechnet,<sup>1</sup> Zu geben gnädigst Zuegesagt. Mehr sollen ihme die Eifenn, die er Zu den Figuren bedürffenn Vndt brauchen wirdt, gegeben, Auch das gerüst Vonn Holtz, wie es gehört, ohne fein, Meister Georgen Zuethuenn Zu machenn Verordnet werden. Waß aber nachmalß Ihme auf die arbeit gegeben wirdt, soll in diese Zettell Vonn dem darzue Verordneten Baumeister<sup>2</sup> ordentlich Verzeichnet werden.

Dessen Zu (536) Vhrkundt feindt diese Zwen außgeschniettene Ding Zettell mitt I. F. G. Secret Verfertiget, einer Ihme Meister Georgen Dialdj Vndt der ander gedachten Baumeister gegeben worden. Actum ut supra.



## Zettel auff Arbeÿtt eines Mahlers.

Pag. 536. Anno ut supra (sc. 1591). Denn 22. Tag  
Aprillis In Olmütz Seindt diese Ding Zettell Zwischenn  
dem Erlauchten vt supra eines — Vnndt denn Erbaren  
Vndt Kunstreichen Meistern *Gerhartten Von Valcken-  
burg* vnndt *Mattes<sup>3</sup> Mahler*, beyde Mahlern Vnndt  
mitwohnern alhie in Olmütz aufgerichtet Vndt be-  
schlossen; Demnach höchst gedachte I. F. G. die Cap-  
pellen bey der Thumb Kirchen allhie Vollandt auß-  
malen Zulassen gefinnet, Haben sie ihnen solches für  
andern gnädigft Vergünstigett.

Daß Mahlwerckh soll diß sein. Erstlich die gantze  
Historia Sancti Stanislaj, wie dieselbe ihnen in einem  
eigenen Modell oder Muster Vorgefchriebenn Vnndt  
angeben worden. Auch hierneben Arma Christj, so  
woll I. F. G. Erbwappen. Vnndten Herumb aber  
vnndter den Fenstern mit Zierlicher grüner Tappe-  
zereÿ, die Fenster aber mit lafurfarb anstreichen vnndt  
mit gulden Stern besetzt werden. Solches alles sollen  
obberürte Meister aufs Zierlichste Vnndt beste sie zwei  
(„Vndt“ ist wohl fälschlich eingeschaltet) können, wissen,  
neben Kunstreicher (537) außtheilung Aller stukh, mahlen  
Vnndt also Zu uerfertigen Zuegesagt, Damit nicht allein  
I. F. G. ein sonderliches gnädiges wollgefällenn darob  
tragenn, sonndern auch andere erfarme Meister solch  
mahlwerckh Zu Tadeln Vrfach nit habenn möchten.  
Für solche ihre Mühe Vndt arbeit haben Ihnen I. F. G.

<sup>1</sup> Dieser Gulden  
ddo. Wien, 17. März 15  
70 kr. à 30 Weißgrofch  
Münzwefen unter den F  
„Numismatische Zeitsch

<sup>2</sup> Der „verordnet  
fabricae praefectus in d  
überwachen und die  
rechnen hatte, wie ja fi  
in einem Vertrage wege  
der Secretär der deutsc  
als solcher uns entgege

<sup>3</sup> *Dudik*, Biblio  
Kremier, Wien, 1870,  
Martin gelesen; die un-  
Professor *Nowak's* ange-  
niho chrámu Sv. Václa  
der zweite *Mathius Man-*  
ründe

Zu geben gnädigft bewilligt 180 fl., den fl. Per 30 gr.  
Vndt den Groschen per 7 Dl. alb. gerechnet. Auch daß  
Goldt, welches Zu solchen Mahlwerckh gebraucht  
werden wirdt, soll ihnen darzue gegeben werden. Waß  
auf solche arbeit gezahlet wirdt, sol in diese Ding Zettell

von dem darzue Verordneten Baumeister ordentlich  
Verzeichnet werden. Dessen Zu Vhrkundt seindt diese  
Ding Zettell mit I. F. G. Secret Verfertiget, Eine ihnen  
werckhmeister vnndt der andere dem Verordneten  
Baumeister Uebergaben. Actum ut supra.

# Amptmans Säckel Buch

1 Januarij dieß letzter Decembris Anno 1679.

Am	1	Trügeligen Flügel	7/3
	2	Trügeligen Flügel	7/3
	3	Trügeligen Flügel	7/3
	4	Trügeligen Flügel	7/3
	5	Trügeligen Flügel	7/3
	6	Trügeligen Flügel	7/3
	7	Trügeligen Flügel	7/3
	8	Trügeligen Flügel	7/3
	9	Trügeligen Flügel	7/3
	10	Trügeligen Flügel	7/3
	11	Trügeligen Flügel	7/3
	12	Trügeligen Flügel	7/3
	13	Trügeligen Flügel	7/3
	14	Trügeligen Flügel	7/3
	15	Trügeligen Flügel	7/3
	16	Trügeligen Flügel	7/3
	17	Trügeligen Flügel	7/3
	18	Trügeligen Flügel	7/3
	19	Trügeligen Flügel	7/3
	20	Trügeligen Flügel	7/3
	21	Trügeligen Flügel	7/3
	22	Trügeligen Flügel	7/3
	23	Trügeligen Flügel	7/3
	24	Trügeligen Flügel	7/3
	25	Trügeligen Flügel	7/3
	26	Trügeligen Flügel	7/3
	27	Trügeligen Flügel	7/3
	28	Trügeligen Flügel	7/3
	29	Trügeligen Flügel	7/3
	30	Trügeligen Flügel	7/3
	31	Trügeligen Flügel	7/3

Latius  
1778 1/2

- Farní účty



Sessione Consistoriale Reginae = Kralovci die 3. Martii Anni 1727.  
 Tobias Jos. Neimann  
 Vicarius Secretaris et Officij.  
 Joannes Franc. Michalek  
 Consistor. assessor et Secretarius

# Soupis účtu kaple sv. Isidora u Jičina, 1798

## Kapitola Swata Stawenj kapliczky Swateho Izydora.

Dotyca je Powolenj k Stawenj kaple S Izydora od Slawne Consistorze  
 Kralohradeczke memu Panu dedowy przisslo, y hned stawielo se  
 s velikau Radostj a rychle tak, ze leta toho sameho we czttyrech  
 Miesyczych dne 8. Julij giż kapliczka zhotowena byla. Stawenj  
 toto kosstowalo 110 f. 55 x. Oltarz pak s ostatnjma Wiczy ke  
 Mssy Swate przinaležegiczymi, a spolu s Expediczeg do Consistorze  
 Slawne przissel za 73 f. 5 x s tjmto Porzadkem:

### Naklad na kapliczku S. Izydora.

	f	x
Prace Zednicka w Summje kosstowala	20	56
Zednicka	20	21
Tz. sw. Iza	9	29
Kradnicka		

Kapitola dewata

Stawenj kapliczky Swateho Izydora.

Sotwa že Powolenj k Stawenj kaple S Izydora od Slawne Consistorze kralohradeczke memu Panu dedowy przisslo, y hned stawielo se s velikau Radostj a rychle tak, že Leta toho sameho we czttyrech Miesyczych dne 8. Julij giż kapliczka zhotowena byla. Stawenj toto kosstowalo 110 f 55 x. Oltarz pak s ostatnjma Wiczy ke Mssy Swate przinaležegiczymi, a spolu s Expediczeg do Consistorze Slawne przissel za 73 f 5 x s tjmto Porzadkem:

Naklad na kapliczku S. Isydora

	f	x
Prace Zednicka w Summje kosstowala	20	56
Zednicka	20	21
Tz. sw. Iza	9	29
Kradnicka		

7  
 Has Jemilost 7 Vysogo Vrozetnyj panu panu nasz vyzdyzltij  
 milostivoy. Vaz Jmij st. panbiost vof Jmefarizy  
 z vof Dvate a bozstom st. jez tate V gogum st. panij panij  
 / nasz j milostivo. V vof Jemij vodn' va st. xatj datj / zdravij  
 V gure vof Jozno meylps jz dobre, a nadnamj za mnofa  
 lttfa dftiafno panovamj, tofo va st. mij Jridij Darjedo na  
 jrozij nfohdvojz v Modli dbatj zia datj nprizj / ravame,



A podto tofo milostivoy pane. Amilostivoy panivstij va st.  
 vuzivozrigem, vafaj jure vuzodj jfo lttf nfohdarimo pomimj:  
 lovj pomizimari vriplicazj va st. podali, Dvany pofozjz:  
 bntijl metvojz, vuzatel nasz jz nrtijz, aby nrtjate mjtioz  
 to kripofuzetn' tydz' trol. ktonn' vuzjfohdno obgodnaro bojte  
 mofo, a m' tate kofolikt vofmij mjtiv fidozjz je krpamj  
 Dofn' zatez Dvatroo lrtij modledij dity a vikonarvatij mofo,  
 aby je vftarvrtij dal. Rjzjmmjz st. milostivoy porvoliktj, a  
 vofjz Jogi V nrtjativm Jfedenikem je zakazati vaizili, fuf  
 jakj gijz m' st. ktonn' obravij, a gotak dftazem od dobrovz  
 lrtij gijz metvojz ano V metvojz jzivozjz daro, m' gijz  
 zjvdan' obftrano, a nrtjmmeno vltafoflarovno frozjzgo Dvate  
 vofvovjzono goft. V tate vuzimvrtzno vobij tatorvoj Dvofolikt  
 je vftarvrtij gmiel,

to vobij Dno volmij Jridij, nemola fuf m' k' t'

W imieniu Króla Stanisława Augustego  
Wojewody Wielkopolskiego  
Wojewody Mazowieckiego  
Wojewody Śląskiego  
Wojewody Lubelskiego  
Wojewody Sandomierskiego  
Wojewody Świętokrzyskiego  
Wojewody Łódzkiego  
Wojewody Kujawskiego  
Wojewody Pomorskiego  
Wojewody Wielkopolskiego  
Wojewody Mazowieckiego  
Wojewody Śląskiego  
Wojewody Lubelskiego  
Wojewody Sandomierskiego  
Wojewody Świętokrzyskiego  
Wojewody Łódzkiego  
Wojewody Kujawskiego  
Wojewody Pomorskiego

A. Czarny Casier.

# Plánová dokumentace

# Fondy plánů

## Plán kaple sv. Anny u Ostružna

konec 19. století

SOA Zámorsk, Fond: Ústřední správa schlikovských velkostatků, i. č. 540.

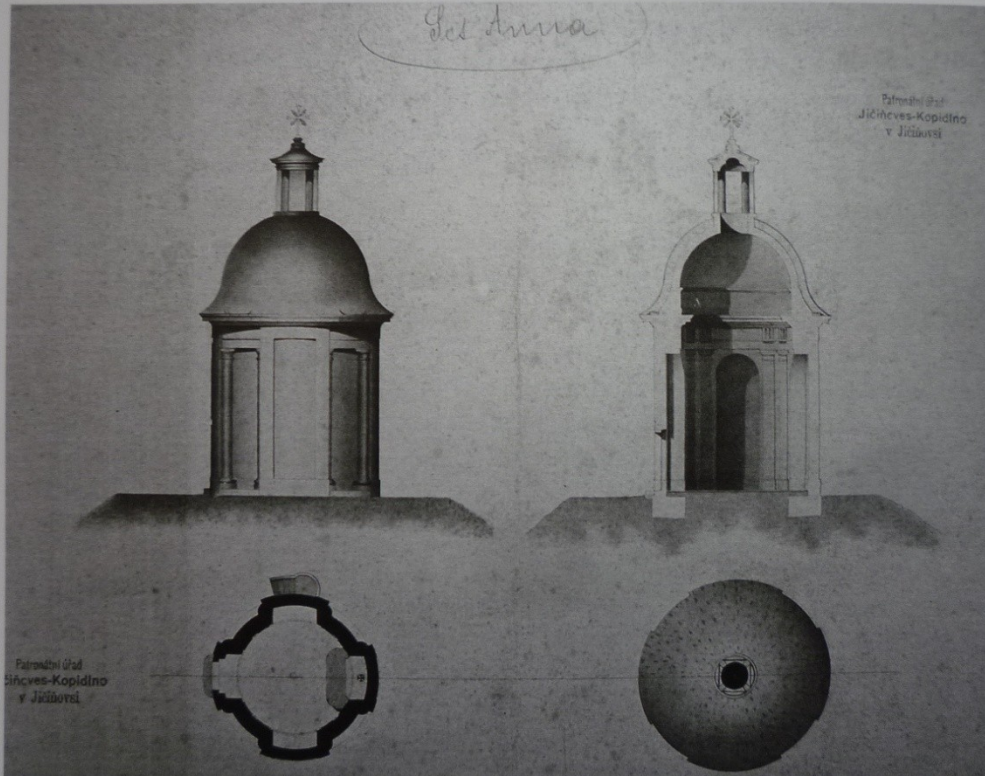

- NPÚ
- Stavební úřady
- Archivy městské
- Zemské, oblastní a okresní archivy – fondy velkostatků, osobností
- Věrohodnost plánů – proměnlivost, konfrontace s realitou či dobovými pohledy
- Měřítka





Boierrain-Heller

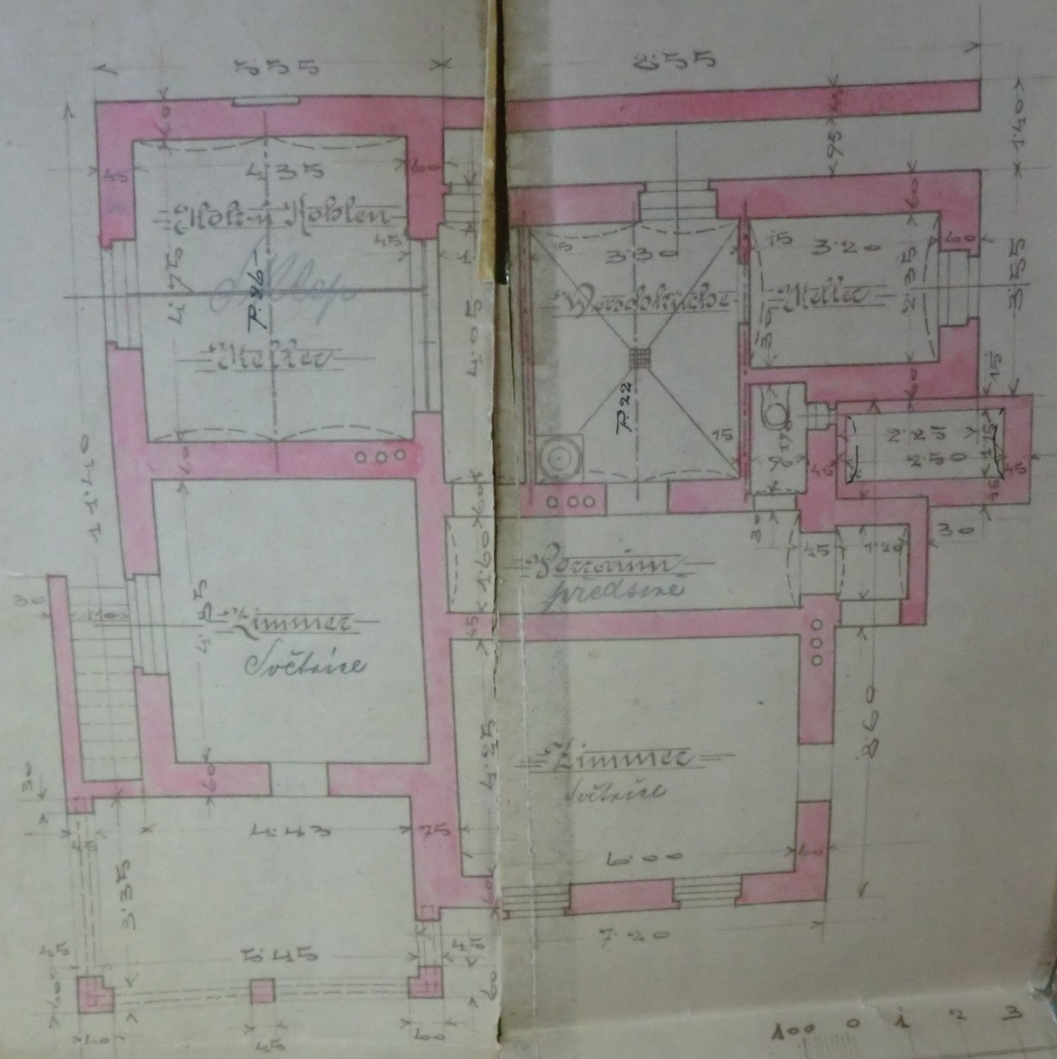

100 0 1 2 3

Bücherei

1904

Amis rochas  
Hedberg

# Nárys, bokorys, pŕodorys

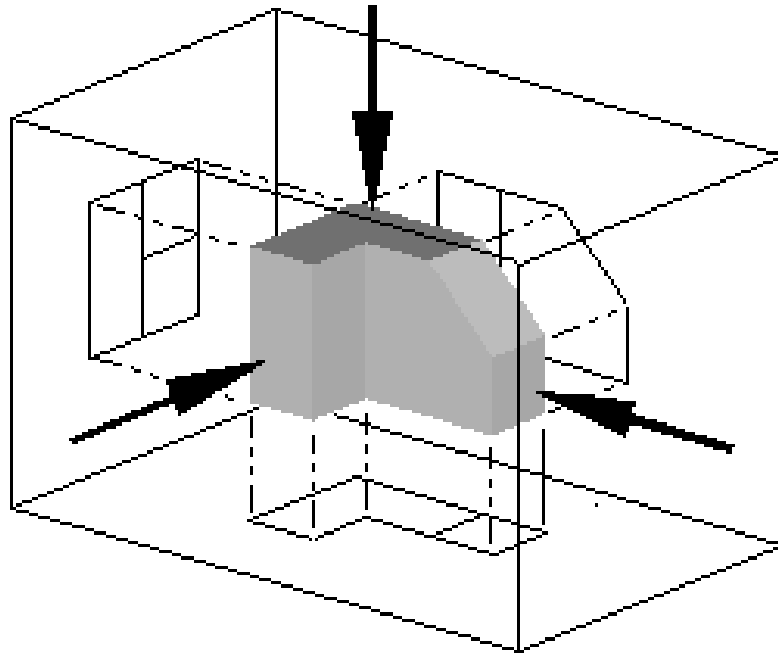

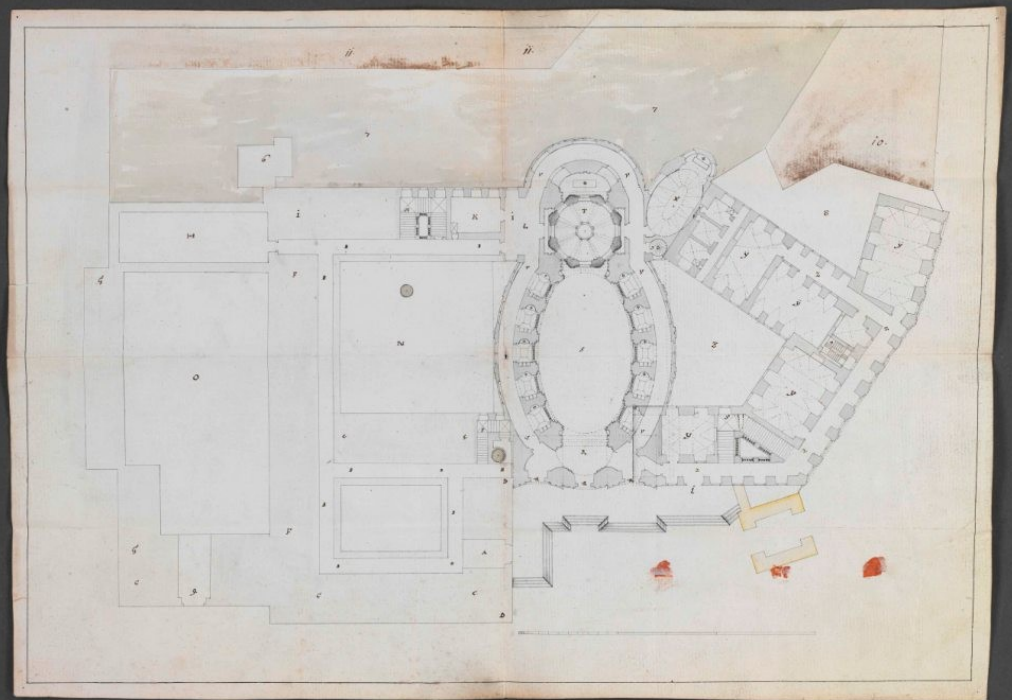
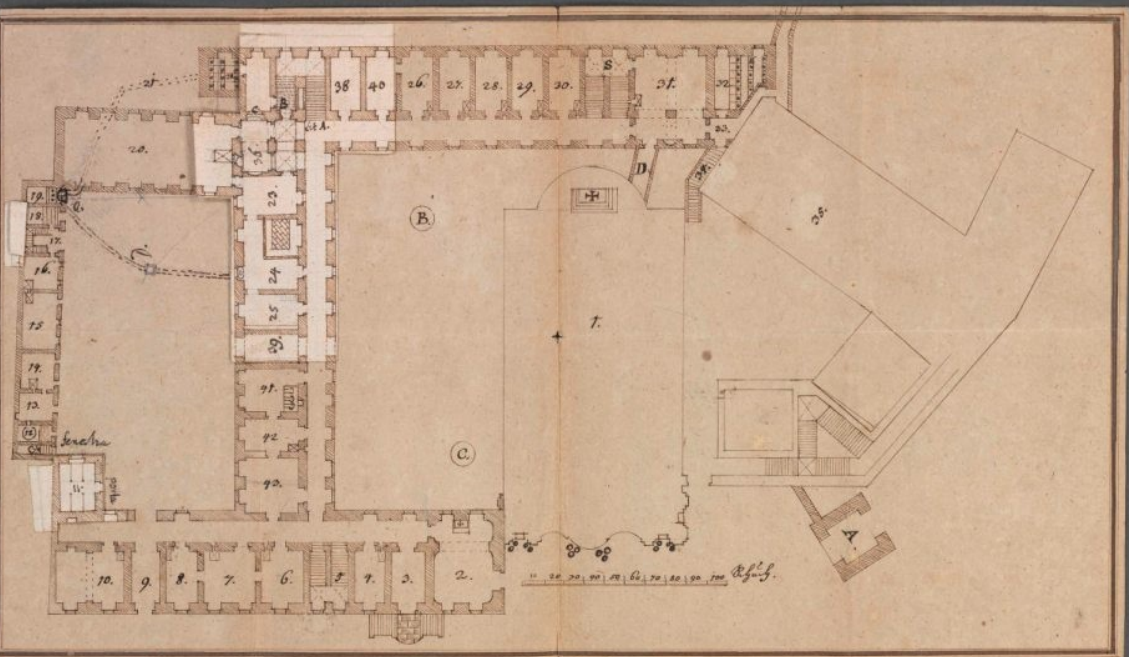



# Zahradní architektura - krajina

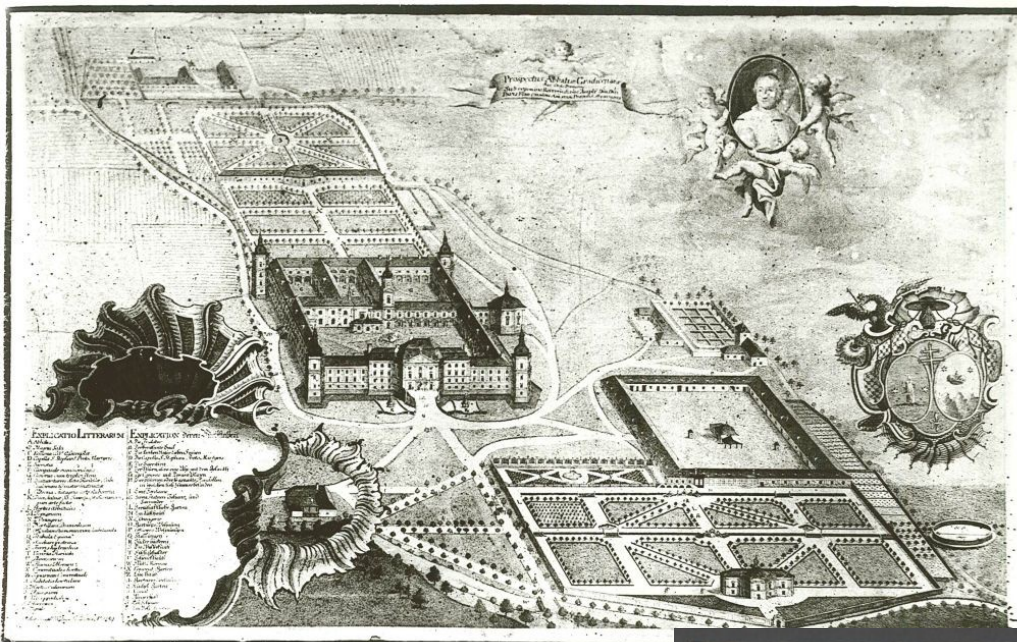

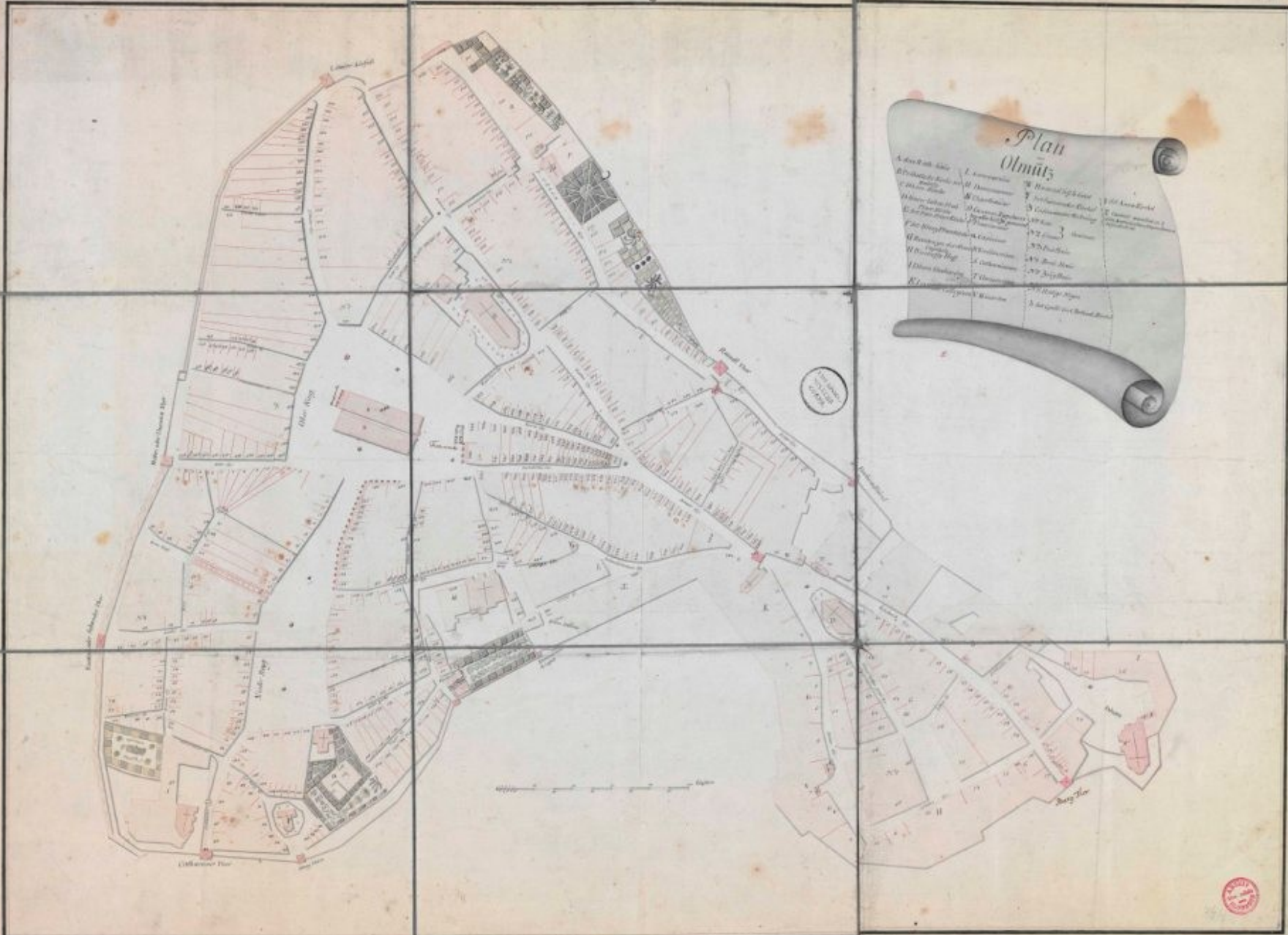



Josef Stern, detail fresky z knihovního sálu kroměřížského zámku, 1759





# Ikonografický pramen

## Historická ikonografie

- Michal Wanner – Josef Hora, Soupis vedut vzniklých do roku 1850. Svazek II/I. státní oblastní archivy. Praha, Archivní správa ministerstva vnitra 1999
- MW, Soupis vedut vzniklých do roku 1850. Svazek II/5, Státní oblastní archivy a státní okresní archivy, Praha, Odbor archivní správy a spisové služby MV, 2010

# Veduta

- Z italského vedere, tj. v podstatě z latinského video, videre, vidi, visum = viděti, zírati, hleděti, patřiti, dívati se, ale i významu navštívit, podívati se někam, zažít, zkusit, poznávati, zaznamenati, věděti, rozuměti, pozorovat
  - v pasivní formě videor, videri = zvl. význam jeviti se, ukazovati se, být spatřený, ale i líbit se, být patrný, podobat se
- Dobové výrazy: effigio, contrafatto, něm. Kontrafaktur – čes. kontrfekt



LITOVEL 16  
století

Průběh města Litovel v 16. století

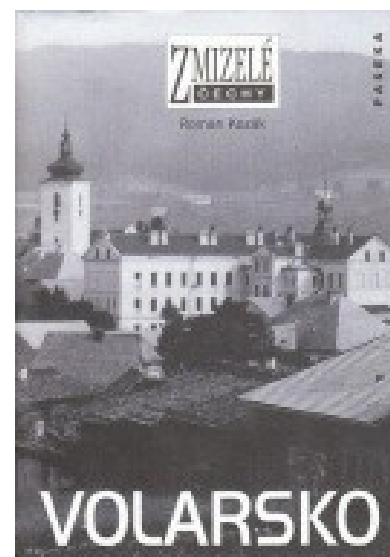
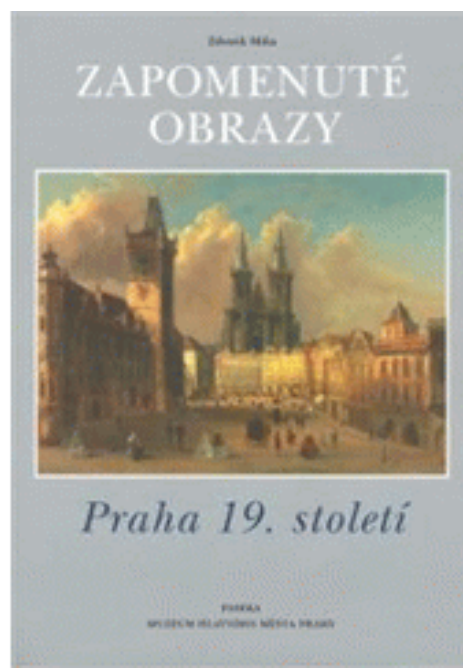
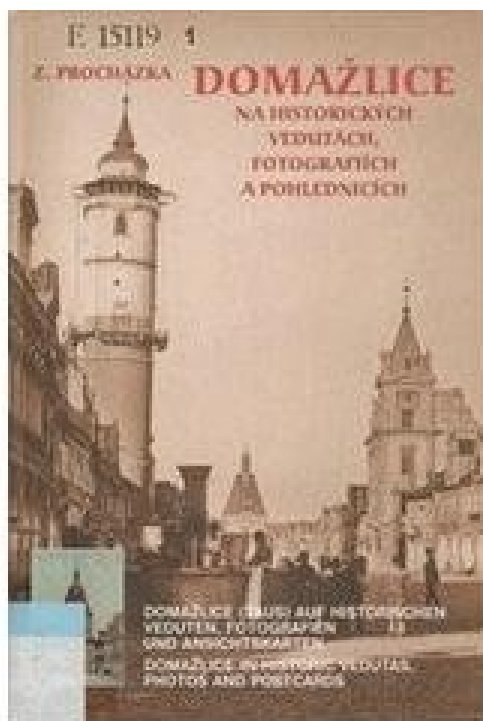
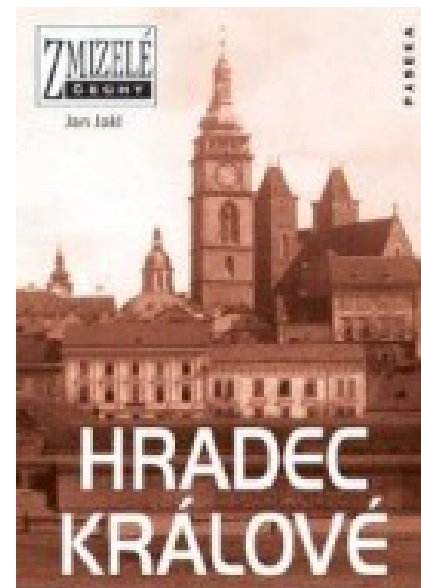
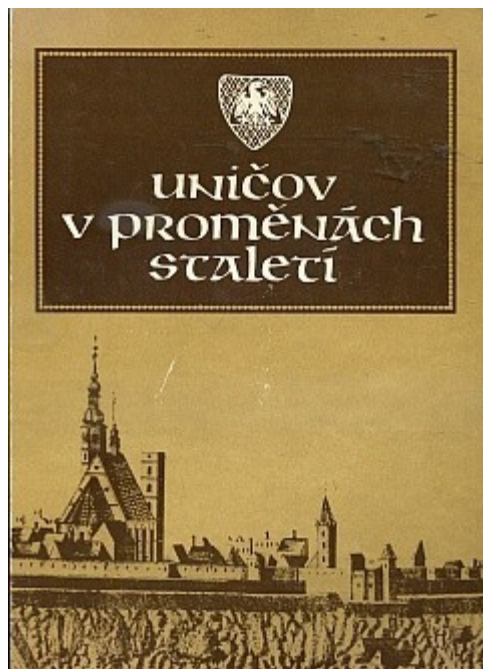
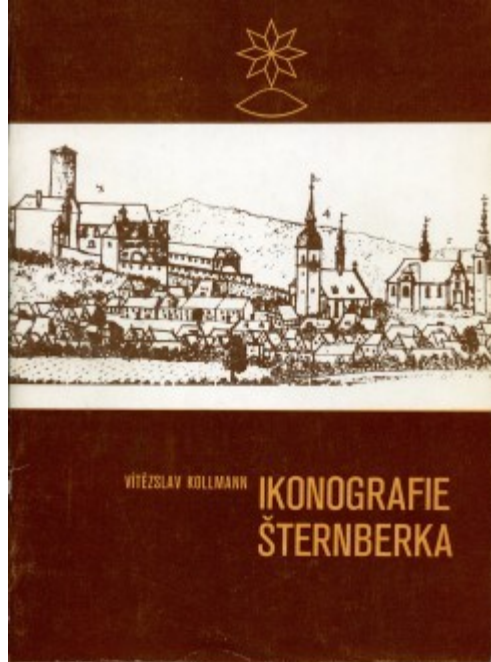

# http://veduty.bach.cz/veduty/

Soupis vedut - Windows Internet Explorer

http://veduty.bach.cz/veduty/

Soubor Úpravy Zobrazit Oblíbené položky Nástroje Nápověda

Obilbené položky Johnny Roosval - Dictionary... Navrhované weby no Get more Add-ons

Ideální veduty průmyslových... Soupis vedut Seznam zpráv

Stránka Zabezpečení Nástroje

## Veduty v českých archivech vzniklé do roku 1850

Společný projekt odboru archivní správy a spisové služby Ministerstva vnitra, Archivu hlavního města Prahy a firmy Bach systems s. r. o.



Výsledek soupisové akce českých archivů

http://veduty.bach.cz/veduty/MenuBar.action

Internet 100%

Start Soupis vedut - Windo... AD3\_Popisy 4 Microsoft Office ... 02\_Prameny CS 11:05

Popis aplikace

Procházet a hledat

Nalezené záznamy



+ Soupis vedut  
- Veduty do roku 1850

**Popis veduty:** Olomouc - celkový pohled na město

**Legenda:** Die Stadt Ollmütz

**Země:** Česká republika

**Druh dokumentu:** parerga Vischerovy mapy Moravy (Roubík č. II/1437)

**Autor technického zpracování:** Tscherning J., Břeh  
[Johannes Tscherning]

**Datace:** 1692

**Technika:** mědirytina

**Počet listů:** 1

**Rozměr dokumentu (v mm):** 498 x 95

**Stav zachování:** mírně poškozeno

**Archivní soubor:** Rodinný archiv Žerotínů Bludov (inv. č. 624)

**Místo uložení:** ZA Opava, pracoviště Janovice

**Zpracovatel záznamu:** Müller K.

**Lokalita:** Olomouc

**Svazek listinného soupisu:** II/1

**Číslo ve svazku:** 1415

**Archiv:** Zemský archiv v Opavě

**Číslo v archivu:** 2

Rejstříková hesla

Osoba + Tscherning J., Břeh

Místo + Česká republika

Místo + Olomouc





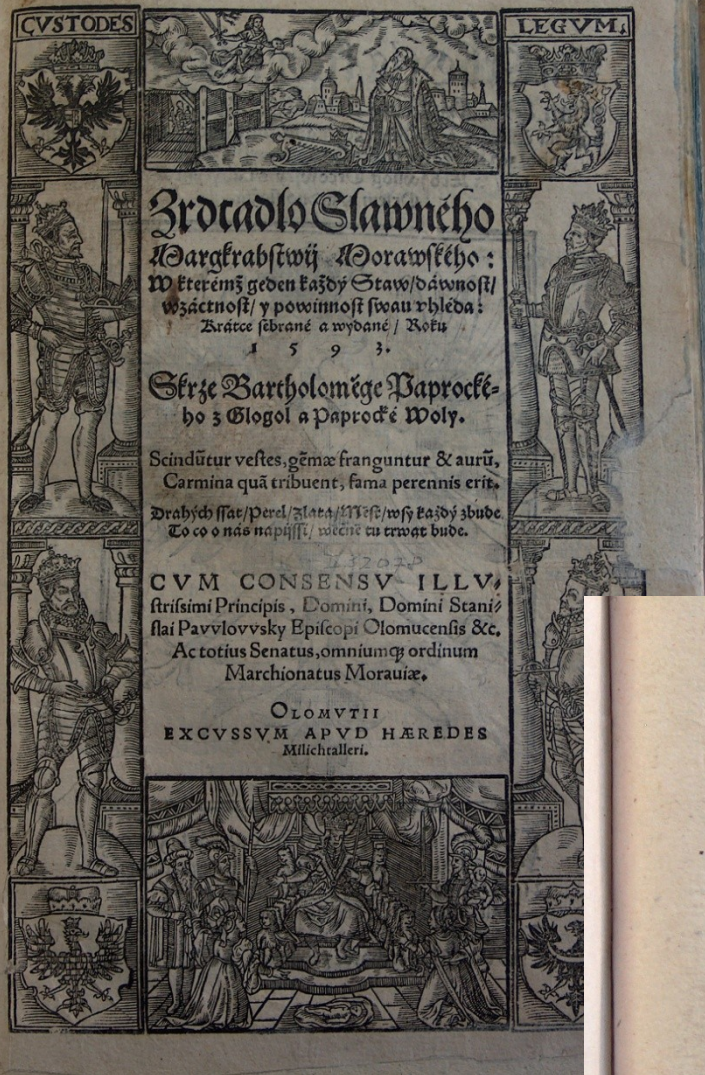

Jan Willenberger – Bartoloměj Paprocký:  
- Zrcadlo slavného Markrabství  
Moravského  
- Diadochos  
- Štambuch slezský  
kol. 1600

čené / a dostatečně před nepřátely zdmi y jinými potřebami  
opatřené / při kterémž gest Zámek řečený Špilbergk / na  
hůře dosti vysoké postawen.

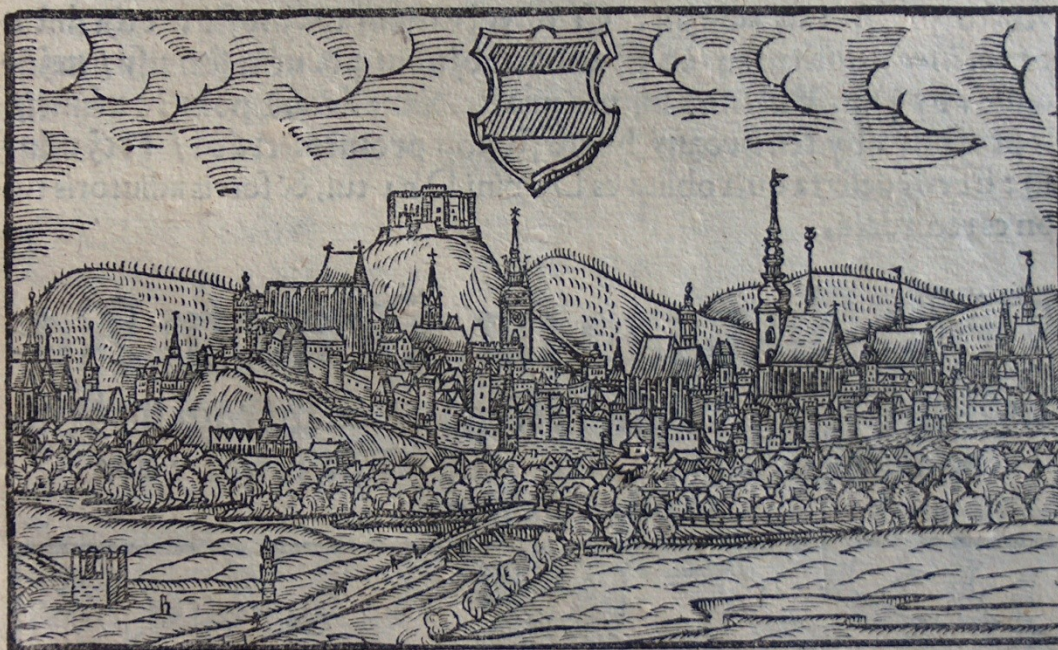

**Friedrich Bernhard Werner**

soubor vedut

kolem 1720

Národní památkový ústav - ústřední pracoviště, Fotoarchiv.

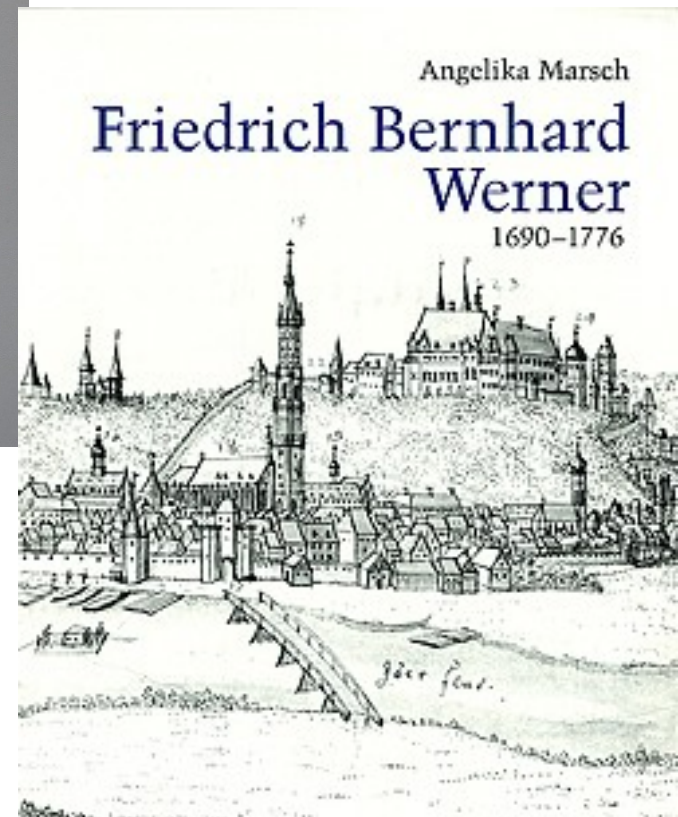

Corpus seiner europäischen Städteansichten,  
illustrierten Reiseumskripte und der Topographien  
von Schlesien und Böhmen-Mähren

## Sbírka vedut Dismase Josefa Ignáce z Hofferu

soubor vedut

20.-30. léta 18. století

Archiv města Brna, Fond: Knihovna Mitrovského, sbírka vedut D. J. I. Hofferu, sign. A 260, č. 35-36/10.



Kromě ucelených souborů vedut od jednoho

všudypřítomnost obrazových  
pramenů:  
Stará Voda u Libavé



Sanctum est templum tuum mirabile in æquitate. Psal. 64.



Illis enim omnia quæ sunt & nihil id est eorum quæ fecistis





Průčelí katedrály sv. Václava  
v Olomouci,  
akvarel F. Richtera,  
druhá třetina 19. století

Jan Willenberger, katedrála sv. Václava v Olomouci od jz. po stavebních úpravách biskupa Pavlovského, 1593, dřevořez

Sanctum est templum tuum mirabile in æquitate. Psal. 64.



Diligis enim omnia quæ sunt, & nihil odisti eorum quæ fecisti; nec enim odians aliquid constituisti aut fecisti. Sapien: cap. 11.

Med tehdáz kónž gest Ván Cílowěka stwořil /

Jan Willenberger, katedrála sv. Václava v Olomouci od jz. po  
stavebních úpravách biskupa Pavlovského, 1593, dřevořez

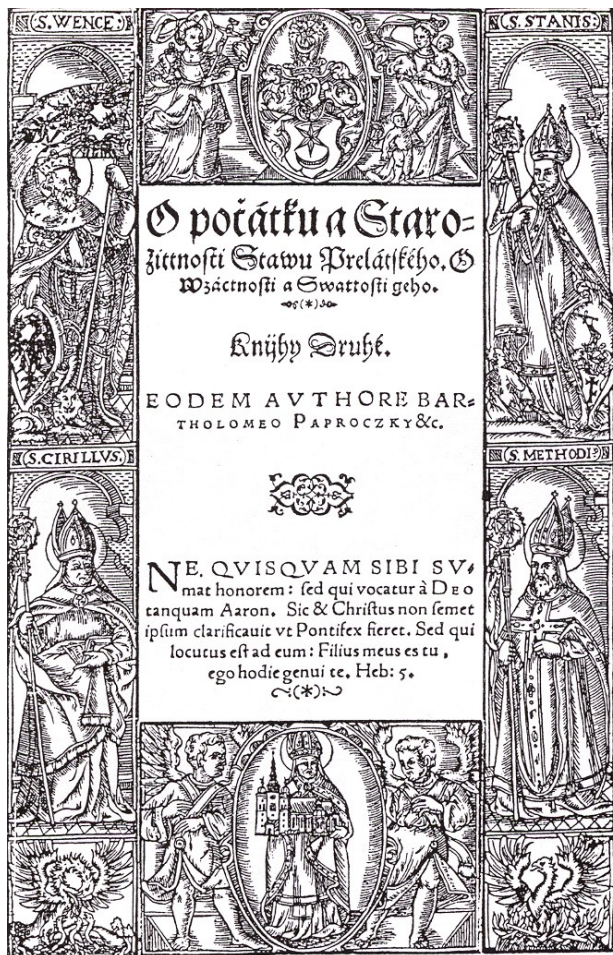



Jan Willenberger, pohled na Olomouc od jv., 1593, dřevořez

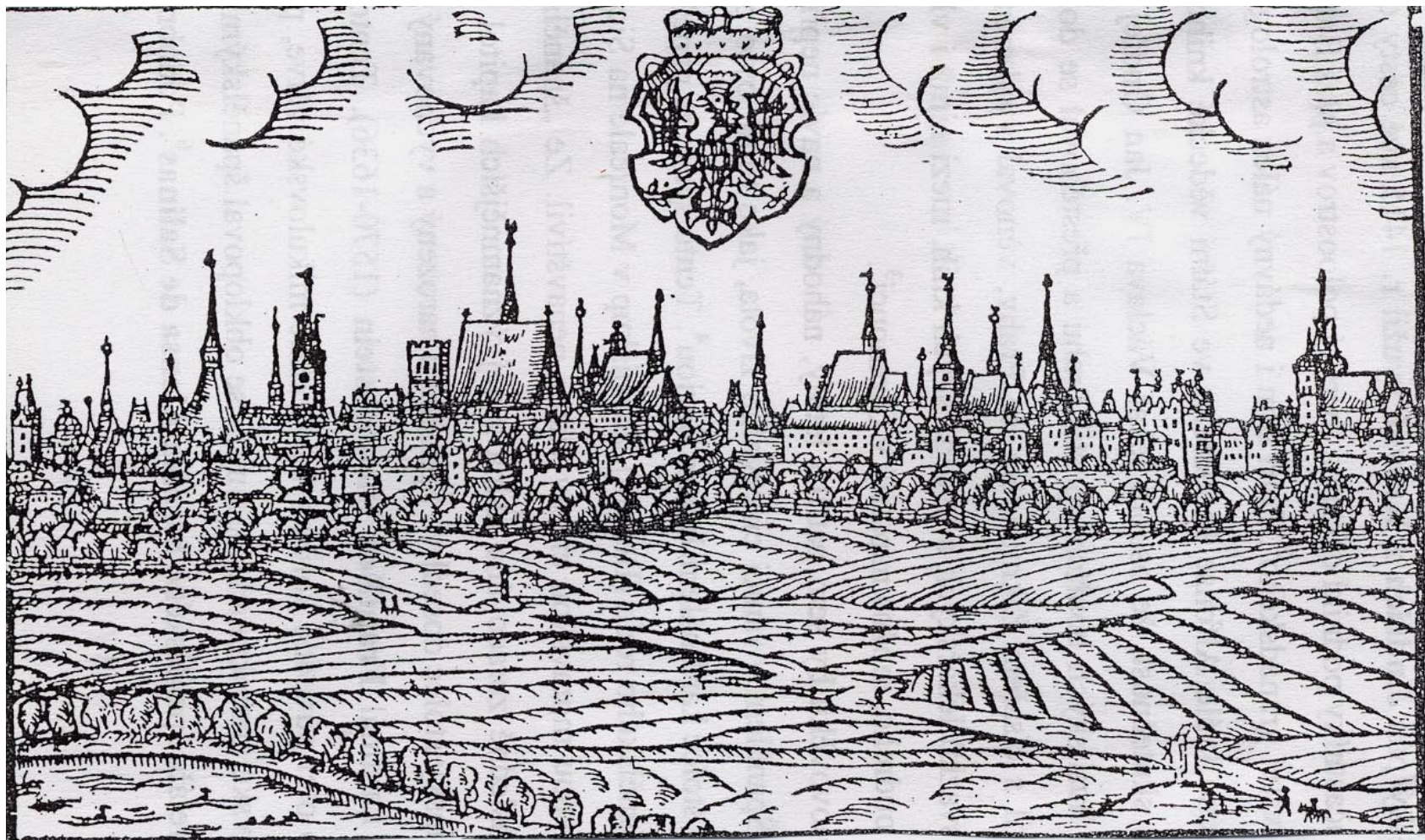

Sanctum est templum tuum mirabile in æquitate. Psal. 64.

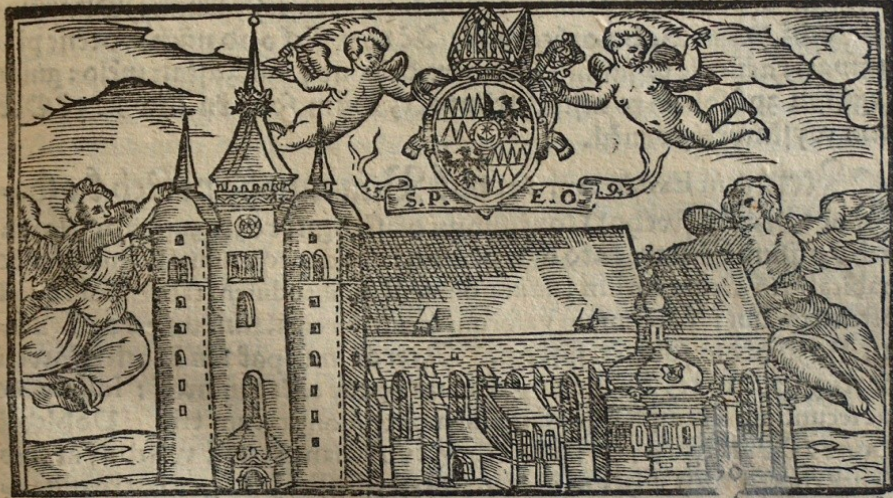

Diligis enim omnia quæ sunt, & nihil odisti eorum quæ fecisti:  
nec enim odians aliquid constituisti aut fecisti. Sapien: cap. 11.

¶ Před tehdaž když ačst Ván Cílowěka stwořil /

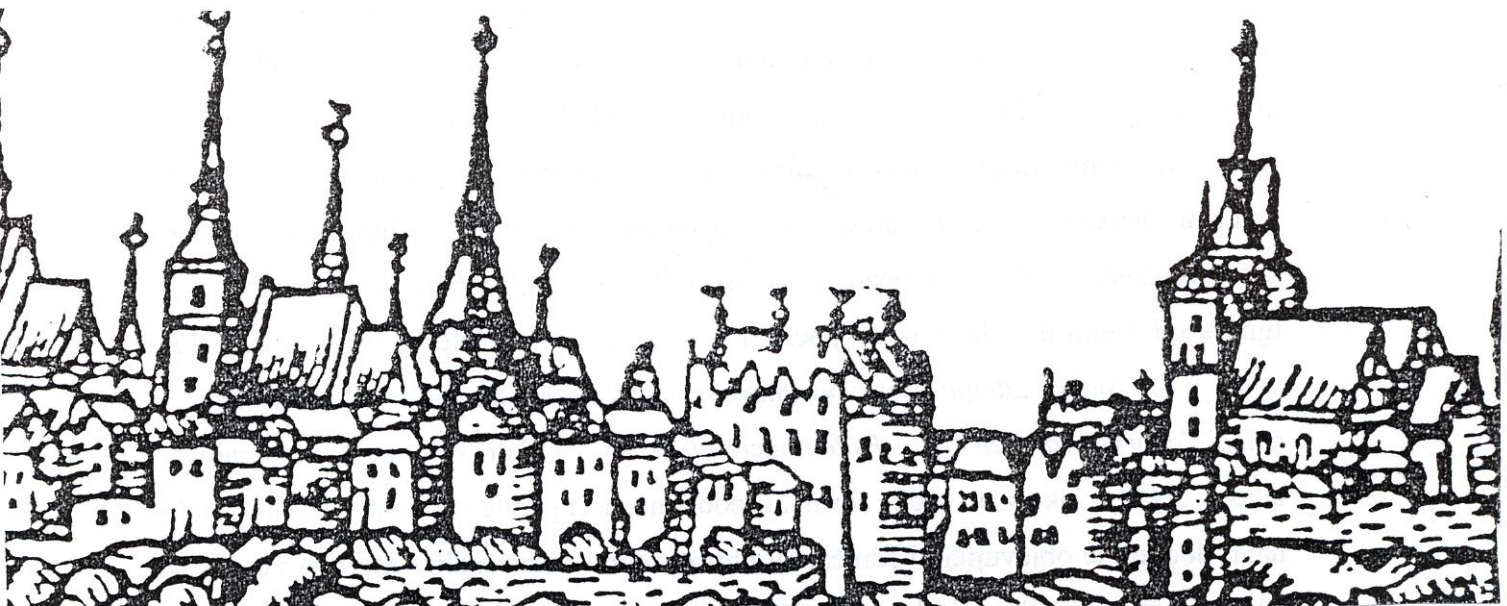



Kaple sv. Anny  
na vyobrazení intronizace biskupa  
Schrattenbacha, 1712

Olomouc,  
kaple sv. Anny,  
1617 (1885-1886)



Olomouc, kaple sv. Anny, dnešní stav a situace před zkrácením před  
rokem 1885





Kaple sv. Anny  
na Olomouckém hradě,  
akvarel Franze Biely, 1854

# Ověření spolehlivosti pramene - komparace





*Grafické pohledy Prahy*  
1493-1850



Obr. 5. *Folpert van Ouden-Allen*: Karlovo náměstí r. 1685. Partie mezi ul. Ječnou a všeobecnou nemocnicí.  
Detail z velkého prospektu. Vlevo dole hvězdicovitá kaple Božího těla zrušená r. 1784, zbořená r. 1791.





Prospectus Templi et Collegii P.P. Terutarian  
 Olmutii in Moravia.  
 s. Templum ad D. Virginem.

Prospect der Kirch und des Collegii derer P.P.  
 Suter zu Olmütz in Mähren.  
 s. M. L. Straüen Kirch.





# Chronologie veduty *post quem*

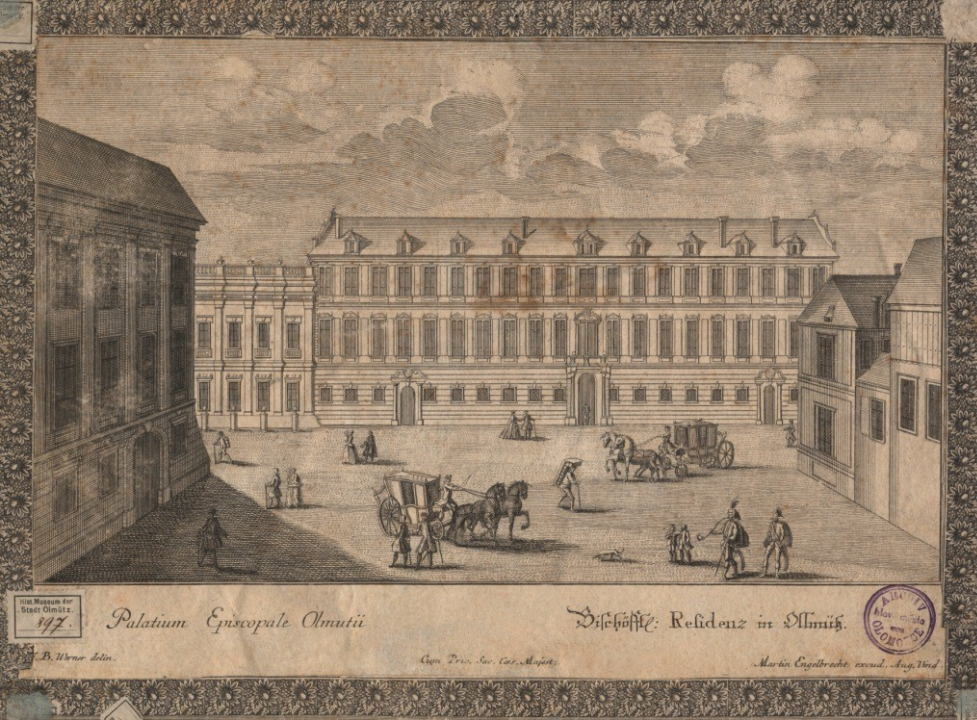



# Olomouc, Edelmannův palác

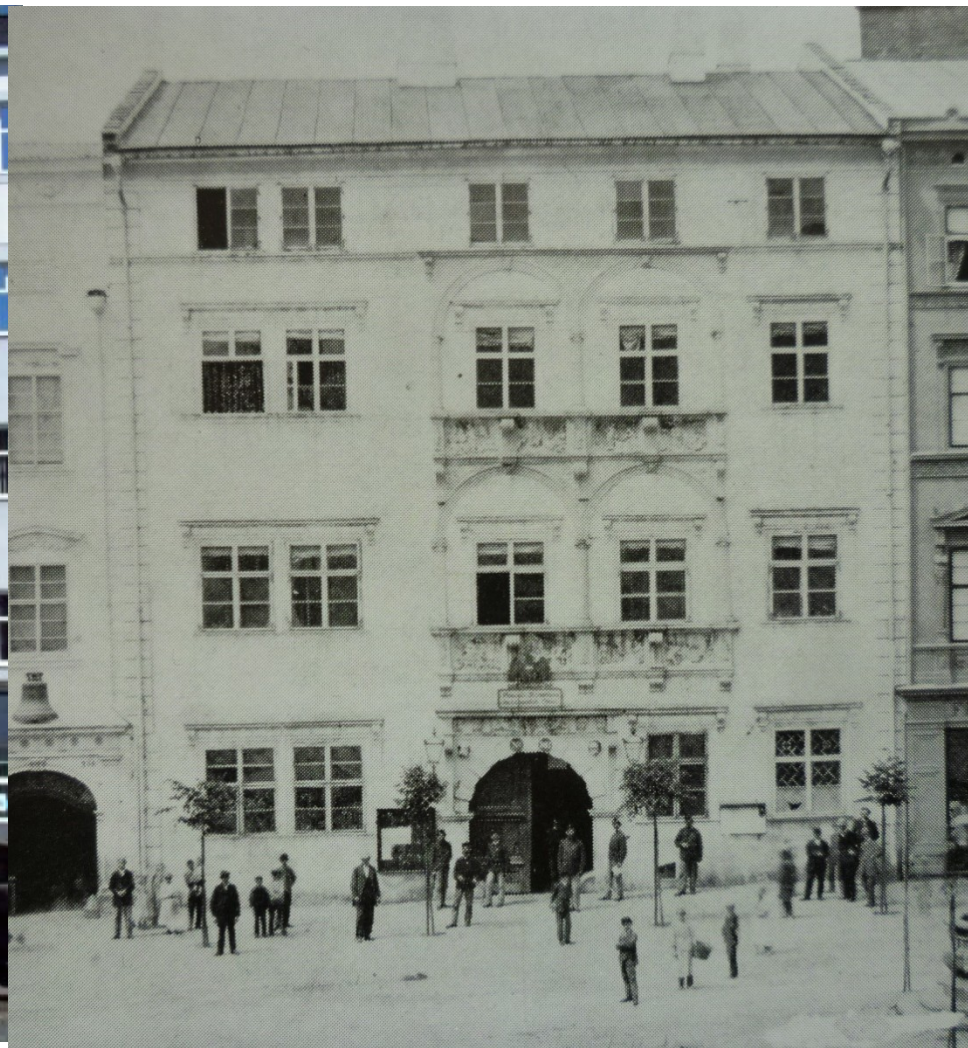

VÁCLAV BURIAN

OLOMOUC  
VE FOTOGRAFII  
19. STOLETÍ

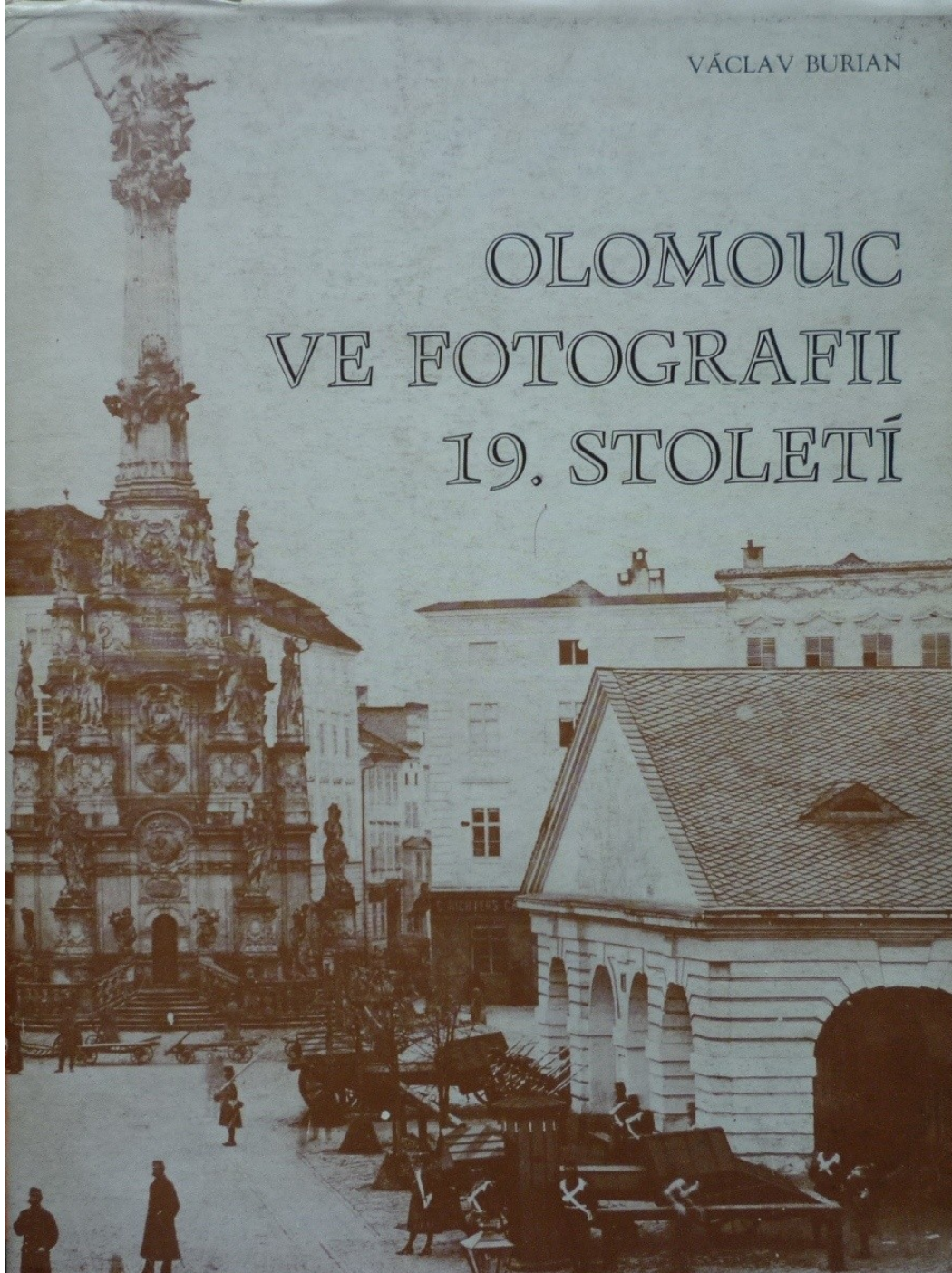



# Kritika historické ikonografie – věrohodnost veduty a její manipulativnost

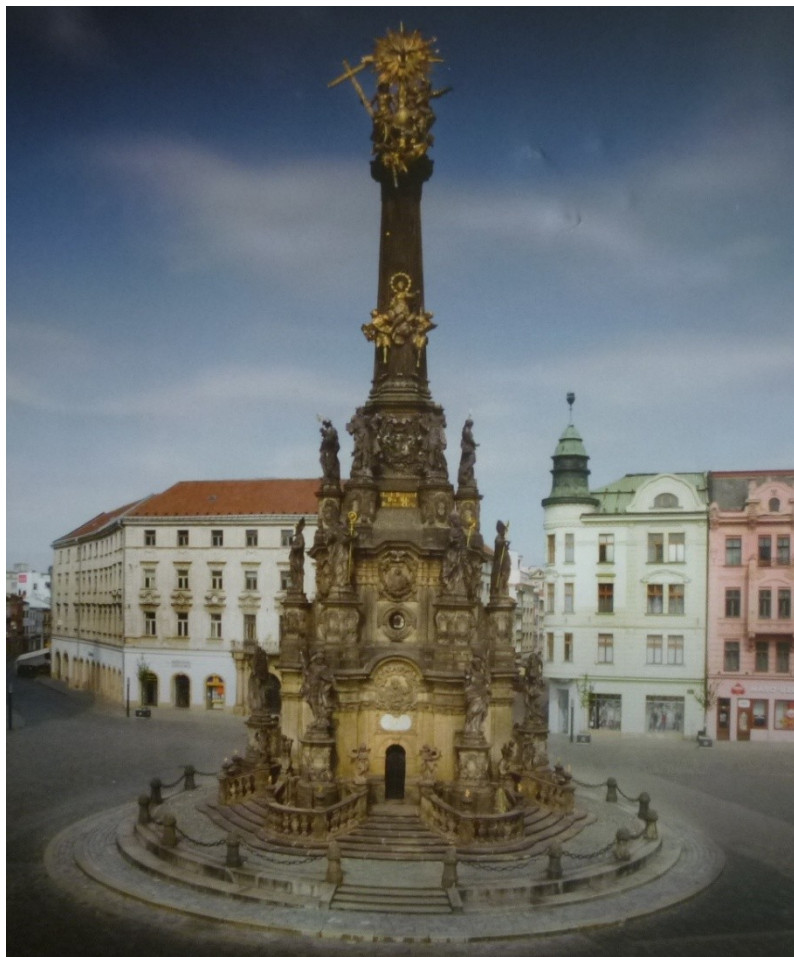





Olomouc, Horní nám.



Veduta exacta

Veduta ideata

**Johann Adam Delsenbach**

souboř vedut

kolem 1720



Der Steinbruch auf der Feste Lichtenstein Herrschaft Krümmen in Mähren.

La Quarrière près de Sromau en Moravie appartenant au Prince de Lichtenstein.

# Johann Adam Delsenbach, pohled na Opavu



Die Stadt Troppau, in Ober-Schlesien.

La Ville de Troppau, dans la Silésie supérieure.

1. das Fürstliche Lichtenstein Schloß 2. Minoriten 3. St. Clara 4. Jesuiter Collegium 5. Jesuiter Kirche 6. Ratibor Thor 7. Stadt oder Rath's Thurm 8. die Pfarr Kirche 9. Dominicanser Kirche 10. St. Catharina 11. Heil. Creutz Kirche welche die erste in vormalts heidnisch georden 12. wegy nach Oderberg 13. wegy nach Ratibor 14. wegy nach Zanditz 15. wegy nach Cofel

Delsenbach del. v. v. v. v.

Formální kvalita – vypovídací možnosti  
Josef Freindt, Olomouc, po pol. 18. století



# Ideální veduty průmyslových a obchodních objektů na firemních papírech (od poslední třetiny 19. století)

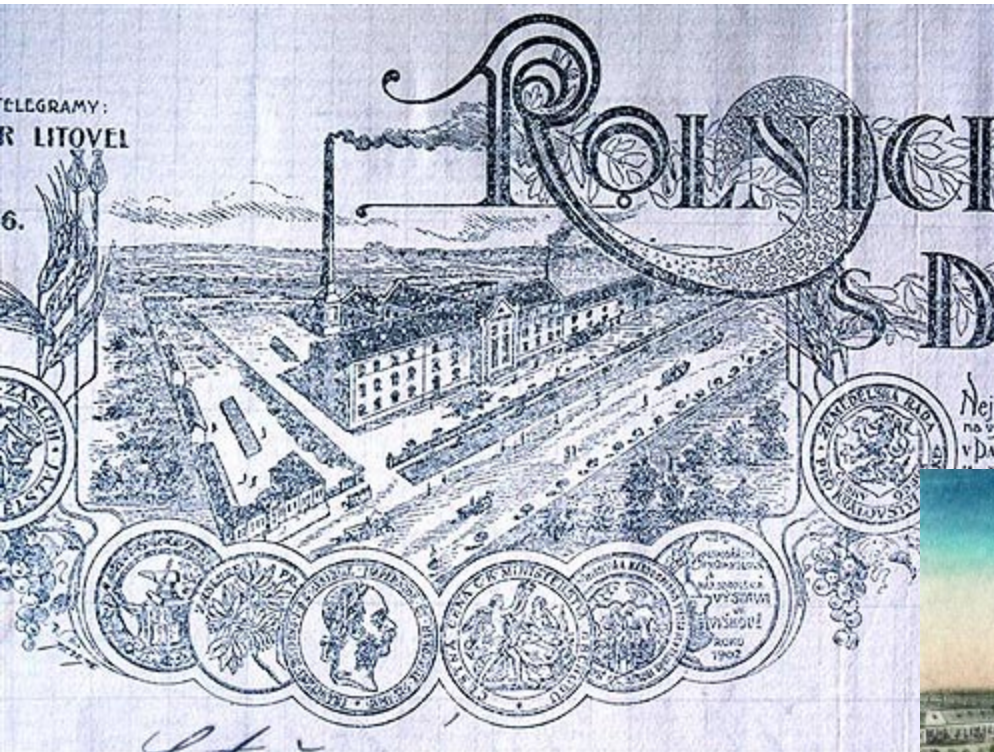

# Efemérní architektura



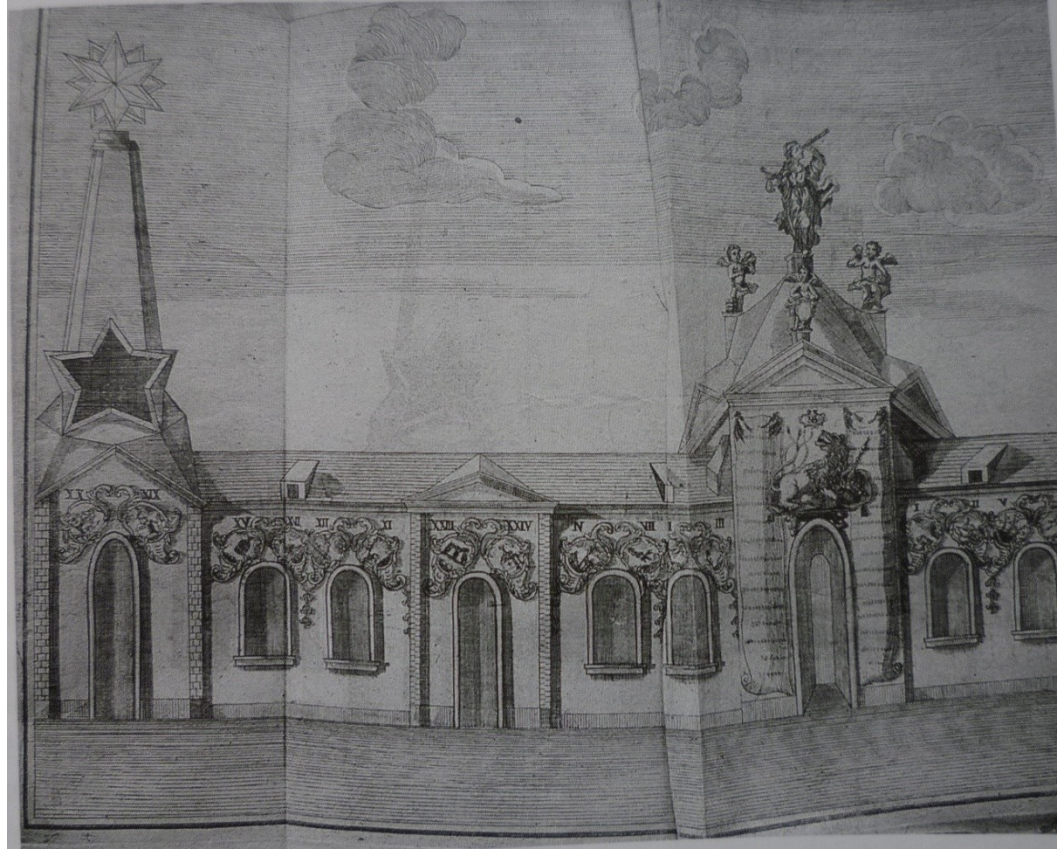



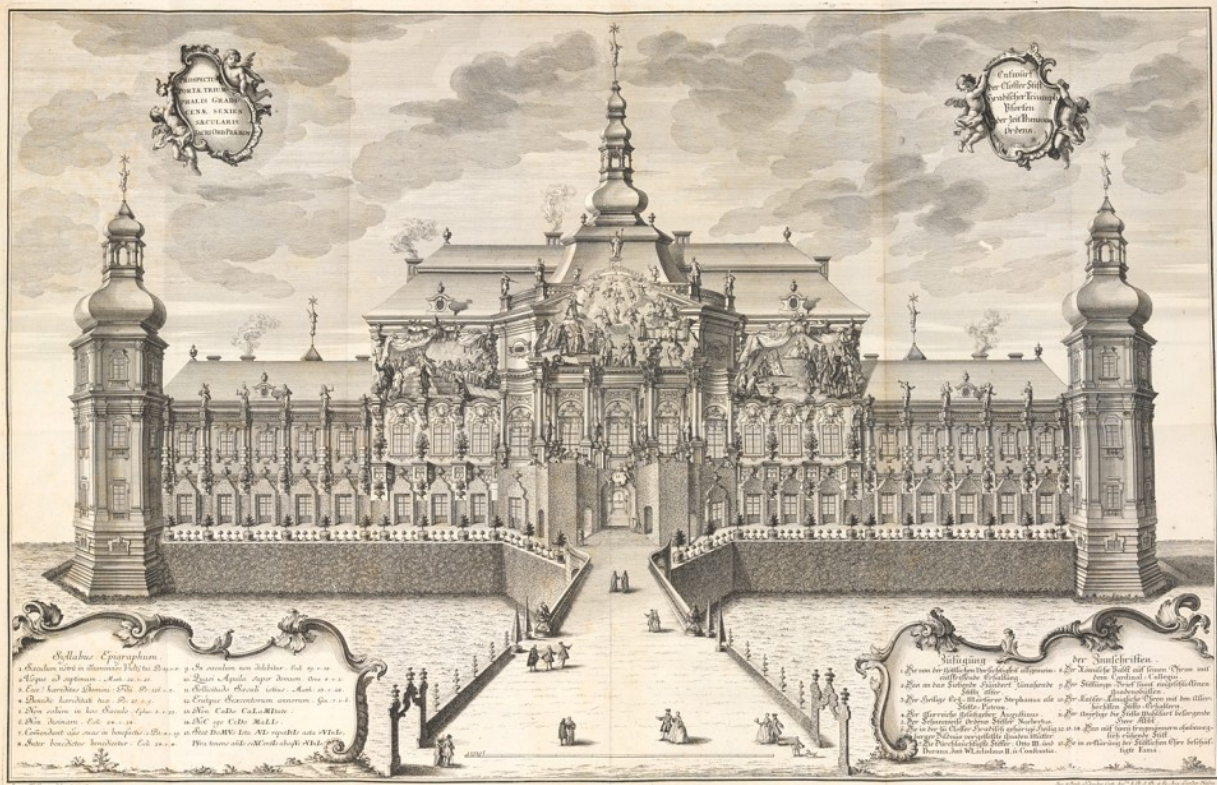

# Terciární prameny - Literatura

# Veřejné knihovny

- Nejen vyhledávání  
a prezenční studium
- K dispozici i řada  
digitalizovaných zdrojů

# E-zdroje MU

http://knihovna.phil.muni.cz/elektronicke-zdroje

The screenshot shows the website 'Elektronické zdroje - Ústřední knihovna FF MU' in Internet Explorer. The browser title is 'Elektronické zdroje - Ústřední knihovna FF MU - Windows Internet Explorer'. The address bar shows 'http://knihovna.phil.muni.cz/elektronicke-zdroje'. The page content includes a search bar with 'Aleph' and 'Hledat' buttons, and a navigation menu with 'Aktuality', 'E-knihovna A. Nováka', 'Virtuální prohlídka', and 'WiFi v knihovně'. A large image of a building at night is displayed. Below the image, there is a list of services and electronic resources.

Služby	Hlavní stránka > Elektronické zdroje > [více - 4]	[přihlásit]
Provozní doba	Elektronické zdroje	16.10.2008 05:34 #26
Katalogy	Elektronické informační zdroje MU	2.11.2012
Služby knihovny	Portál elektronických informačních zdrojů MU Seznam licencovaných elektronických informačních zdrojů dostupných pro studenty a vyučující MU. U každého zdroje je podrobnější popis a přímý odkaz, přes který se připojíte do databáze. Na portálu naleznete také ...	
Návody	Zkušební přístupy a aktuality k EIZ	8.3.2012
Elektronické zdroje	Nejnovější zkušební přístupy do elektronických informačních zdrojů.	
Informační vzdělávání	Digitalizované staré tisky	14.8.2009
Materiály od vyučujících	Zdigitalizování a zpřístupnění starých tisků na CD-ROMu nebo prostřednictvím internetu je nejlepší způsob přiblížení těchto dokumentů široké veřejnosti. V našich fondech je asi 500 starých tisků tj. tisků vydaných v letech 1500 - 1800. Naším nejstarším je prvotisk ...	
Poprvé v knihovně	Digitální knihovna Arna Nováka	3.11.2011
Ptejte se nás		
Obsazenost		

Referenční služby knihovny Filozofické fakulty Masarykovy univerzity na Facebooku  
To se mi líbí 948

Referenční služby knihovny Filozofické fakulty Masarykovy univerzity

# Portál elektronických informačních zdrojů MU

## http://ezdroje.muni.cz/

The screenshot shows a Windows Internet Explorer browser window displaying the website 'Portál elektronických informačních zdrojů MU'. The browser's address bar shows the URL 'http://ezdroje.muni.cz/'. The website's header features the MU logo on the left and the title 'Portál elektronických informačních zdrojů' in a purple banner. The main content area is titled 'Portál elektronických informačních zdrojů MU' and contains a paragraph describing the portal's purpose: 'Elektronické informační zdroje (EIZ) pro vědu, výzkum a výuku na MU. Jedná se především o "licencované zdroje" - komerční informační zdroje pro něž má MU uhrazen přístupový poplatek. Tyto zdroje jsou dostupné pouze zaměstnancům a studentům Masarykovy univerzity a výhradně jen pro jejich akademickou potřebu. Přístup k licencovaným zdrojům (a služby s tím spojené) je povolen z počítačů zapojených v počítačové síti MU nebo použitím poskytovaných technologií pro vzdálený přístup.'

Below this text, there are several sections:

- Zdroje na MU, vyhledávání**
  - Přehled zdrojů**: základní přehled databází zdrojů předplacených na MU (další informace o Portále EIZ a souvisejících službách naleznete ve [Zpravodaji ÚVT MU](#))
  - Portál el. časopisů**: vyhledávání titulů elektronických časopisů na MU (přináší i službu **Citation Linker** pro vyhledávání plných textů článků), [více informací...](#)
  - Metalib**: metavyhledávač pro souběžné prohledávání více databází elektronických zdrojů a mnoho dalších služeb, [více informací...](#)
- Služby nad el. zdroji na MU**
  - S.F.X.**: služba SFX poskytuje snadné a rychlé vyhledávání plných textů nalezených článků, zde naleznete její popis a návody k jejímu využití
  - Vzdálený přístup**: návody pro přístup ke el. zdrojům a službám (když se nacházíte mimo síť MU)

On the right side, there is a sidebar with 'Aktuality' (News) and 'Nové zdroje' (New sources). The 'Aktuality' section lists three items:

- 3.9.2012**: [ebrary Academic Complete](#) - 77 000 e-knih ze všech oborů
- 20.8.2012**: [Zabezpečení VPN prolomeno](#) - Došlo k prolomení zabezpečovacího mechanismu technologie VPN.
- 29.5.2012**: [Časopisy Taylor & Francis](#) - k dispozici je zkušební přístup do multioborového zdroje Taylor & Francis

The 'Nové zdroje' section is partially visible at the bottom right.

The left sidebar contains navigation links: 'Rozšířené hledání' (Advanced search), 'Portál EIZ' (with sub-links: Aktuality, Přehled zdrojů, El. časopisy, Metalib, SFX (linkování), Vzdálený přístup, Sledování změn RSS), 'Kontakt', 'English version', and 'Admin'. There is also an 'RSS 2.0' icon at the bottom left.



Rozšířené hledání

Hledat

## Portál EIZ

Aktuality

Přehled zdrojů

El. časopisy

Metalib

SFX (linkování)

Vzdálený přístup

Sledování změn RSS

## Přehled zdrojů

Zdroje podle:

– abecedy

– fakult

– oborů

Shibboleth

Free-trials

Volné

Užitečné odkazy

Kontakt



















English version

## Portál elektronických informačních zdrojů

Portál EIZ &gt; e-Zdroje &gt; Dle abecedy &gt;

## Abecední seznam zdrojů

[A] [B] [C] [D] [E] [F] [G] [H] [Ch] [I] [J] [K] [L] [M] [N] [O] [P] [Q] [R] [S] [T] [U] [V] [W] [X] [Y] [Z]

-  **ACM Digital Library** [připojit | EZproxy] – digitální knihovna počítačové asociace ACM
-  **ACS Journals** [připojit] – kolekce časopisů Americké chemické společnosti
-  **Analecta hymnica digitalis** [připojit] – středověké latinské texty, zejména pro muzikology
-  **Anopress - Monitoring on-line** [připojit | EZproxy] – monitor denního českého tisku a médií
-  **Art & Design Collection** [připojit | EZproxy] – kolekce bibliografických databází zaměřených na umění a design
-  **Art Full Text** [připojit | EZproxy | Shibboleth] – fulltextovo-abstraktová databáze z oblasti umění
-  **Atkins' Physical Chemistry** [připojit] – elektronická verze osmého vydání Atkins' Physical Chemistry
-  **Atkins Physical Chemistry 9e** [připojit] – elektronická verze devátého vydání Atkins' Physical Chemistry
-  **ATLA Religion Database with Serials** [připojit | EZproxy | Shibboleth] – bibliografie a plné texty z teologie a religionistiky
-  **Beck-online** [připojit] – databáze německého práva
-  **Beck-online.cz** [připojit] – databáze českého práva
-  **Biological Abstracts** [připojit | EZproxy | Shibboleth] – bibliografická databáze z oblasti biologie a biomedicíny
-  **BioOne** [připojit] – plné texty časopisů z biologie a příbuzných věd
-  **BMČ - Bibliographia medica Českoslovacca** [připojit | EZproxy] FREE – národní lékařská bibliografie
-  **BMJ Journals Online Collection + Brish Medical Journal** [připojit] – 29 elektronických časopisů
-  **Books@Ovid** [připojit | EZproxy] – 11 lékařských e-books
-  **Cambridge Journals Online - HSS collection (humanitní a společenské vědy)** [připojit | EZproxy | Shibboleth] – kolekce humanitních online časopisů
-  **Citace PRO** [připojit | Shibboleth] FREE-TRIAL – citační manažer
-  **Current Contents Conect - Clinical Medicine** [připojit] – bibliografická báze nejnovějších publikací z medicíny
-  **Česká el. knihovna** [připojit | EZproxy] FREE – plnotextová databáze české poezie 19 a počátku 20. století
-  **Česká národní bibliografie** [připojit | EZproxy] FREE – české knihy, periodika, články, dizertace
-  **ebrary Academic Complete** [připojit | EZproxy] – rozsáhlá multiohorová kolekce e-knih

# ústřední knihovna ff mu

Arna Nováka 1, 60200 Brno

Aleph

Hledat

Aktuality

E-knihovna A. Nováka

Virtuální prohlídka

WiFi v knihovně



## Služby

Hlavní stránka

[přihlásit]

Provozní doba

Katalogy

Služby knihovny  
NávodyElektronické  
zdrojeInformační  
vzděláváníMateriály od  
vyučujícíchPoprvé v  
knihovně

Ptejte se nás

Aktuality

1.3.2010 21:28 #1

### Elektronické knihy ke stažení

15.2.2013

Zakoupili jsme pro vás několik elektronických knih, titulů, které vlastnime i v tištěné podobě. Mnohdy jsou však nedostupné. Nyní se k nim dostanete jednoduše i z pohodlí domova. Jedná se o tituly:

- Psychiatrie - minimum pro praxi (4. vydání)
- Jak číst a psát odborný text ve společenských vědách
- Etika pro pomáhající profese
- Riziková společnost
- Nezaměstnanost jako sociální problém
- Úvahy o postmoderní době

Názorný návod, který vás provede celým postupem k jejich získání, je zveřejněn v sekci Elektronické zdroje -> [Elektronické knihy ke stažení](#).

**Nový zdroj pro vás: Ethnographic Video Online**

Referenční služby  
knihovny Filozofické  
fakulty Masarykovy  
univerzity na Facebooku

To se mi líbí 1.030

Referenční  
služby  
knihovny  
Filozofické  
fakulty  
Masarykovy  
univerzity

Nikdo neslaví  
Valentýna a celý  
Facebook je ho  
plný.

# http://invenio.nusl.cz

Národní úložiště šedé literatury - Digitální repozitář - Windows Internet Explorer

http://invenio.nusl.cz/

Soubor Úpravy Zobrazit Oblíbené položky Nástroje nápověda

Obíbené položky Navrhované weby no Get more Add-ons

Národní úložiště šedé literatury - Digitální repozitář

host :: přinášit

## NU SL | DIGITÁLNÍ REPOZITÁŘ

Hledej Přidej Nápověda O repozitáři

Hlavní stránka > Národní úložiště šedé literatury

Vyhledat v 100,262 záznamech:

všechna pole

Tipy pro vyhledávání :: Rozšířené hledání

### Hledat jen ve sbírkách:

- Vysokoškolské kvalifikační práce** (68,534)  
Bakalářské práce (34,741) Diplomové práce (30,894) Disertační práce (2,303)  
Habilitační práce (242) Rigorózní práce (354)
- Zprávy** (11,539)  
Cestovní zprávy (8) Grantové zprávy (4,271) Průběžné zprávy z projektu (1,479) Statistické zprávy (0) Technické zprávy (13) Výzkumné zprávy (4,683) Výroční zprávy (134) Závěrečné zprávy z projektu (809) Zprávy o stavu (131) Zprávy z průzkumu (11)
- Autorské práce** (29)  
Monografie (16) Preprinty (12) Referáty (1)
- Firemní literatura** (19)  
Bulletiny (19) Katalogy výrobků (0) Věstníky (0)
- Konferenční materiály** (19,396)

### Zaměřit se na:

- Školství** (68,551)  
Veřejné vysoké školy (68,495) Soukromé vysoké školy (56)
- Kultura** (4,686)  
Knihovny (4,619) Muzea (67)
- Věda a výzkum** (23,925)  
AV ČR (23,810) VVI (106) Výzkumné ústavy (9)
- Státní správa** (2,736)  
Ministerstva (2,722) Parlamentní institut (14)
- Ostatní** (364)  
Osobní archívy (8) Banky (356)

Hotovo

Internet 100%

Start 5 Průzkumník ... O repozitáři - Di... Národní úložiště ... Konference\_tex... Kratochvíle\_Anti... E-zdroje bibliogr... CS 14:35



- **O repozitáři**

- Tento digitální repozitář je součástí Národního úložiště šedé literatury (NUŠL).
- NUŠL poskytuje centrální přístup k informacím o šedé literatuře (tj. nepublikované či polopublikované) vznikající v České republice v oblastech vědy, výzkumu a vzdělávání. Provozovatelem NUŠL je Národní technická knihovna, podrobné informace o službě najdete na <http://nusl.techlib.cz>.
- V Digitálním repozitáři NUŠL se nachází záznamy a digitální dokumenty z institucí, které jsou členy partnerské sítě NUŠL a zvolily si variantu spolupráce zahrnující dlouhodobou archivaci a zpřístupnění svých dat. Pro vyhledávání ve všech zdrojích šedé literatury zapojených v NUŠL využijte centrální vyhledávací rozhraní [www.nusl.cz](http://www.nusl.cz).

Informace

Soubory

**Název:** Význam architektury J. B. Santiniho- Aichela pro kulturní cestovní ruch České republiky

**Překlad názvu:** The Importance of Jan Blažej Santini- Aichel's Architecture for Cultural Tourism in the Czech Republic

**Autoři:** [Hromádková, Jana](#) ; [Valentová, Jana](#) (advisor) ; [Netková, Jarmila](#) (referee)

**Rok:** 2012

**Jazyk:** cze

**Nakladatel:** Vysoká škola ekonomická v Praze

**Abstrakt:** Master thesis concerns of the architecture of Jan Blažej Santini- Aichel from the point of view of cultural tourism in the Czech Republic. First part is concentrated on definition cultural tourism and its components. Second part clarifies the importance and position of Santini's architecture in art history. Third part takes note of attendance and present touristic offer of sights whose common denominator is architect Santini, and also is attentive to activities of citizen's association Travel around Santini. The conclusion endeavours to define the position of Santini's sights in the cultural tourism in the Czech Republic and also tries to point out assets and negatives of activities of citizen's association Travel around Santini, and outlines potential direction of activities of the citizen's association in the future.

**Klíčová slova:** [baroque](#) [Gothique style](#); [cultural tourism](#); [Jan Blažej Santini- Aichel](#); [Travel around Santini](#)

**Typ dokumentu:** Diplomové práce

**Instituce:** Vysoká škola ekonomická v Praze - <http://www.vse.cz>

**Informace o dostupnosti dokumentu:** Dostupné registrovaným uživatelům v knihovně VŠE.

**Původní záznam:** <http://www.vse.cz/vskp/eid/34207>

**Trvalý odkaz NUŠL:** <http://www.nusl.cz/ntk/nusl-136271>

# Knihovna SDU a její struktura

Seminární knihovna - Windows Internet Explorer

http://www.phil.muni.cz/dejum/content/informace/knihovna\_seminare.php

Soubor Úpravy Zobrazit Oblíbené položky Nástroje Nápověda

Oblíbené položky Johnny Roosval - Dictionary... Navrhované weby no Get more Add-ons

Seminární knihovna

english version 



## Seminární knihovna

### Historie knihovny

Knihovna Semináře dějin umění byla založena na Masarykově univerzitě v roce 1926. Jejím jádrem se především staly knihy získané zakladatelskou činností prof. Eugena Dostála (1889-1943, prvního profesora dějin umění na brněnské univerzitě). Významnou součástí nové knihovny se později stala navíc uměleckohistorická část soukromé knihovny spisovatele, básníka a pedagoga Františka Táborského (1858-1940), kterou odkázal Masarykové univerzitě jako nositel jejího čestného doktorátu. Po zrušení německé části Univerzity Karlovy v Praze a po delimitaci její knihovny byla brněnská seminární knihovna obohacena ještě o značné množství duplikátů kunsthistorické literatury této provenience.

Ve starší části seminární knihovny převažuje především německy psaná uměleckohistorická a kulturněhistorická literatura. Meziválečné období je zastoupeno již klasickou českou odbornou literaturou. V poválečné době byla knihovna nadále průběžně doplňována především domácí literaturou. Zahraniční produkce z řad evropských zemí byla získávána osobní iniciativou univerzitních profesorů Václava Richtera a Alberta Kutala, případně zahraniční výměnou za domácí knižní produkci (zvláště díky obětavé činnosti Zdeňka Kudělký).

Po znovuotevření Semináře dějin umění roku 1990 byl nákup knih zprvu podpořen grantem z prostředků J. P. Getty Trust. Následně díky dalším částkám, získávaným z grantů a dotací odbornými pracovníky i doktorandy, bylo možné jednak zacelit největší mezery v knižním fondu normalizačního období, jednak systematicky nakupovat podstatné tituly současné uměleckohistorické literatury. V tomto období se počet knih v seminární knihovně proti stavu na počátku 90. let 20. století prakticky zdvojnásobil.

Zajímavou součástí seminární knihovny je knižní sbírka starých tisků, kterou Masarykova univerzita získala delimitací majetku Matice Moravské (především se jedná o knihy, které Matici Moravské věnoval hrabě Bedřich Sylva-Taroucca). Tak se zde nacházejí nejen významné a klasické teoretické práce o architektuře (J. Barozzi da Vignola, Pierre Le Muet, Andrea Palladio, Francesco Muttoni, Gérard de Lairesse, Andrea Pozzo), ale též sebrané spisy Johanna Joachima Winckelmanna a soubor grafických ilustrací ke klasickému dílu J. B. Serouxe d'Agincourta.

- ▼ Informace
  - ◊ Seminář se představuje
  - ◊ Projekty
  - ◊ On-line zdroje
  - ◊ Knihovna semináře
  - ◊ Rozvrh
  - ◊ Konzultační hodiny
  - ◊ Nástěnka
- Nabídka publikací
- Uchazečům o studium
- Studium
- Kurzy
- Obor
- Archiv
- Dějiny
- Vyučující

Internet 100%

Start Filozofická fak... Seminární knih... Forma a funkce 01\_Texty [Re... 01\_Texty, od... 02\_Prameny 05\_Studium d... CS 11:06

- **Gettyho příruční knihovna** (Thieme-Becker-Vollmer, De Gruyter-Saur, Illustrated Bartsch, Reallexikon zur deutschen Kunstgeschichte, Universum der Kunst, Propyläen Kunstgeschichte, The Dictionary of Art, Iconclass, Dehio Handbuch, Vlastivěda moravská nebo Soupis památek Čech, Moravy a Slezska apod.)
- **Základní fond**
- **Školní práce**
- **Diatéka a sbírka plánů**
- **Informační zdroje**

# Knihovny kateder dějin umění

- Praha
- Olomouc

# Ústav pro dějiny umění FF UK

<http://udu2.ff.cuni.cz/node/18>

Např. Staré tisky, Byzantologická knihovna, Lehnerova knihovna,  
Cibulkova knihovna

**Knihovna | Ústav pro dějiny umění - Windows Internet Explorer**

http://udu2.ff.cuni.cz/node/18

Soubor Úpravy Zobrazit Oblíbené položky Nástroje Nápověda

Obilbené položky Johnny Roosval - Dictionary... Navrhované weby no Get more Add-ons

Filozofická fakulta MU: Start Centrum mail - 323 nepřechte... Knihovna | Ústav pro ději... x

Najít: 2624 Předchozí Další Možnosti

 **FILOZOFICKÁ FAKULTA  
UNIVERZITY KARLOVY  
V PRAZE**

Hledat

Čeština | English | Přihlásit se

## Ústav pro dějiny umění

O ústavu Studium Věda a výzkum Uchazeč Studium v zahraničí

[O ústavu](#)  
[UDU FF UK](#)  
[Historie ústavu](#)  
[Koncepce](#)  
[Mezinárodní spolupráce](#)  
[Vyučující](#)  
[Knihovna](#)  
[Kontakt](#)  
[Studium](#)

[Domů](#) » [O ústavu](#) » Knihovna

### Knihovna

Knihovna Ústavu pro dějiny umění FF UK a její počátky jsou úzce spjaty se založením ústavu a jeho složitým historickým vývojem již od roku 1850. Knihovna se utvářela z nezbytnosti studijního materiálů, ve svých počátcích mnohdy také ze soukromých zdrojů, které dnes reprezentují ve fondu knihovny ÚDU např. vzácné fragmenty „Knihovny Lehnerovy“ (pozůstalost Mgr. Ferdinanda Josefa Lehnera) a tzv.

#### Aktuality

**oznámení**  
Přednášky prof. Wittlicha začínají 27. 2. 2013.  
Konzultace se ve středu 20.2. KONAJÍ.  
18. únor 2013

**zápis zápočtů ze vstupního semináře**

Internet 100%

# Tzv. Richterova knihovna, Olomouc

## <http://www.arthist.cz/knihovna.htm>

Richterova knihovna - Windows Internet Explorer

http://www.arthist.cz/knihovna.htm

Soubor Úpravy Zobrazit Oblíbené položky Nástroje Nápověda

Oblíbené položky Johnny Roosval - Dictionary... Navrhované weby no Get more Add-ons

Filozofická fakulta MU: Start Centrum mail - 323 nepřechte... Richterova knihovna

Najít: 2624 Předchozí Další Možnosti

## KATEDRA DĚJIN UMĚNÍ DEPARTMENT OF THE HISTORY OF ART

KATEDRA UCHAZEČ a STUDENT MORAVA A SVĚT

UNIVERZITA PALACKÉHO V OLOMOUČI  
FILOZOFICKÁ FAKULTA

### O KNIHOVNĚ KNIHOVNÍ ŘÁD STUDENTSKÉ PRÁCE

### Richterova knihovna



Odborná knihovna Katedry dějin umění, pojmenovaná na počest historika umění a zakladatele dějin umění jako studijního oboru na olomoucké univerzitě Václava Richtera, obsahuje několik tisíc svazků odborné literatury a několik desítek odborných titulů odborných periodik deponovaných ve dvou místnostech, studovně (místnost 109) a archivu (místnost 005).

Archiv knihovny se každoročně rozšiřuje o několik desítek bakalářských, diplomových a disertačních prací obhájených na KDU, které jsou zájemcům k dispozici výhradně formou prezenčního studia.

Kromě vzácných tisků obsahuje fond knihovny také cennou sbírku skleněných diapositivů z pozůstalosti Václava Richtera z doby jeho působení na olomoucké univerzitě.

Knihovna je každoročně obohacena o několik desítek knižních přírůstků.

**Otevírací doba knihovny:**  
pondělí 10:00 – 12:00, 13:00 - 16:00 (Mgr. Milan Kudyn)  
úterý 10:00 – 12:00, 13:00 - 16:00 (Mgr.Nina Michlovská)  
středa 10:00 – 12:00, 13:00 - 16:00 (Mgr.Miroslav Kindl)  
čtvrtek 10:00 – 12:00, 13:00 - 16:00 (Mgr. Tomáš Řepa, Mgr. Martina Machová)  
pátek 10:00 – 12:00, 13:00 - 16:00 (Mgr. Petra Mazáčová)

Hotovo

Internet 100%

Start Richterova knihovna ... Forma a funkce 01\_Texty [Režim kom... 01\_Texty, odborné t... 02\_Prameny CS 23:00

# Moravská zemská knihovna, Brno

## <http://www.mzk.cz/>

Moravská zemská knihovna v Brně - Windows Internet Explorer

http://www.mzk.cz/ petr čehovský diseratce

Soubor Úpravy Zobrazit Oblíbené položky Nástroje Nápověda

Oblíbené položky Johnny Roosval - Dictionary... Navrhované weby no Get more Add-ons

Filozofická fakulta MU: Start Centrum mail - 323 nepřečte... Moravská zemská knihovna

Najít: 2624 Předchozí Další Možnosti

English Deutsch

**MORAVSKÁ ZEMSKÁ KNIHOVNA**

Vyhledávání

Zadejte hledaný výraz katalog VuFind HLEDAT

Moje knihovna

REGISTROVAT PŘIHLÁSIT

O knihovně Katalogy a databáze Služby Studovny Pro knihovny Nakladatelům Novinky ve fondu

**Rychlá volba**

- [Online katalog](#)
- [Poprvé v knihovně](#)
- [Jak se přihlásit?](#)
- [Databáze /e-zdroje/](#)
- [Pronájem a prodeje](#)
- [Registrovat](#)
- [Kontakty](#)
- [FAQ](#)
- [MVS](#)

**Otevírací doba knihovny**

**Aktuality**

[Přednáškový cyklus Odlišné jazyky – společné dějiny](#)

[Testování centrálního indexu Primo® Central v MZK](#)

[Další aktuality](#)

**Odlišné jazyky - společné dějiny**

Cyklus přednášek o Češích a (nejen) Němcích v českých zemích od 19. století do současnosti



# Digitální knihovna MZK – Kramerius

<http://kramerius.mzk.cz/>

The screenshot displays the Kramerius 4 digital library interface within a Windows Internet Explorer browser window. The browser's address bar contains the URL <http://kramerius.mzk.cz/search/>. The website header includes the 'K4' logo and the text 'Digitální knihovna obsahuje 200 periodik'. A search bar with the placeholder 'Pokročilé vyhledávání' is positioned in the top right. Below the header, there are navigation links: 'Domů', 'Nápověda', 'Přihlášení', 'Registrace', 'english', and 'česky'. The main content area is divided into two sections. On the left, a 'Časová osa' (Timeline) allows users to filter results by date, with fields for 'Od: 01.01.1989' and 'Do: 31.12.2012'. The timeline shows three decades: 1990 - 1999, 2000 - 2009, and 2010 - 2019. The right section displays a grid of book covers under the heading 'Vybrané'. The covers include various historical documents and books, such as 'duha', 'LOGARITHMEN', and 'HISTORY'. The browser's taskbar at the bottom shows the Start button and several open applications, including 'Digitální knihovna...', 'http://kramerius...', 'Forma a funkce', '01\_Texty [Reži...', '01\_Texty, odbo...', and '02\_Prameny'. The system clock in the bottom right corner indicates the time is 13:51.

- vzácné a ohrožené dokumenty - převážně rukopisy, staré tisky (monografie)
- starší čísla novin a časopisů (periodika - např. starší vydání Lidových novin, Rudého práva atd.)
- starší články z Lidových novin
- výběrově novější česká a zahraniční literatura
- [vybrané knihy od nakladatelství Academia](#)

# Digitální knihovna MZK – Kramerius

Kramerius 4. The History Of the Bohemian Persecution :From the beginning of their conversion to - Windows Internet Explorer

http://kramerius.mzk.cz/search/i.jsp?pid=uuid:5572a834-e16a-4ee4-9b94-c3b60bba7a4a

Soubor Úpravy Zobrazit Oblíbené položky Nástroje Nápověda

Oblíbené položky Johnny Roosval - Dictionary... Navrhované weby no Get more Add-ons

Kramerius 4. The History Of the Bohemian Persecutio...

K4

Pokročilé vyhledávání

Domů Nápověda Přihlášení Registrace english česky

► The History Of the Bohemian Persecution ... ► V



Thumbnail gallery showing various pages from the book, including the title page and several text pages. The title page is highlighted with a red border.

Náhled Popis OCR

The History Of the Bohemian Persecution :From the beginning of their conversion to Christianity i...

▼ Stránka

- ▶  FC
- ▶  FS
- ▶  SP
- ▶  I
- ▶  II
- ▶  III
- ▶  IV

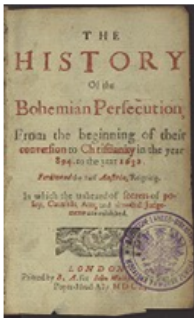

THE HISTORY  
Of the  
Bohemian Persecution  
From the beginning of their  
conversion to Christianity in the year  
845, to the year 1434.  
Revised by the Rev. J. J. Collins.  
In which the manners of several popes,  
Catholics Kings, and Councils being  
represented.

LONDON  
Printed by B. A. Collins, at the  
Printers Office, No. 11, St. Dunstons Church Lane.

©2008-2012. Developed under GNU GPL by Incad, NKČR, KNAV and MZK (version: 4.6.2, revision: 4517)

Start

Vědecká knihov... Kramerius 4. Th... Forma a funkce 01\_Texty [Reži... 01\_Texty, odbo... 02\_Prameny CS 13:55

# Digitální knihovna MZK – Kramerius

Kramerius 4. Atlas de l'Amerique Constantant en 46. Cartes hollandoises et angloises - Windows Internet Explorer

http://kramerius.mzk.cz/search/i.jsp?pid=uuid:9b438688-82da-11e0-bc9f-0050569d679d

Soubor Úpravy Zobrazit Oblíbené položky Nástroje Nápověda

Obíbené položky Johnny Roosval - Dictionary... Navrhované weby no Get more Add-ons

Kramerius 4. Atlas de l'Amerique Constantant en 46. Ca...

K4 Pokročilé vyhledávání

Domů Nápověda Přihlášení Registrace english česky

Atlas de l'Amerique Constantant en 46. Ca... [13]



Náhled Popis OCR

Monografie

Atlas de l'Amerique Constantant en 46. Cartes hollandoises et angloises

Stránka

- [1]
- [2]
- [3] titulní strana
- [4] prázdná strana
- [5]
- [6]
- 7-1



Atlas de l'Amerique Constantant en 46. Cartes hollandoises et angloises

©2008-2012. Developed under GNU GPL by Incad, NKČR, KNAV and MZK (version: 4.6.2, revision: 4517)

Hotovo

Start vědecká kni... Kramerius 4.... Forma a fun... SundayPanz... 01\_Texty [R... 01\_Texty, o... 02\_Prameny CS 13:57

# http://www.manuscriptorium.com/?q=cs

Manuscriptorium | Building Virtual Research Environment for the Sphere of Historical Resources - Windows Internet Explorer

http://www.manuscriptorium.com/?q=cs

Soubor Úpravy Zobrazit Obíbené položky Nástroje Nápověda

Obíbené položky Johnny Roosval - Dictionary... Navrhované weby no Get more Add-ons

Filozofická fakulta MU: Start Centrum mail - 323 nepřečte... Manuscriptorium | Buildin... x

Najít: 2624 Předchozí Další Možnosti

## manuscriptorium

Building Virtual Research Environment for the Sphere of Historical Resources

domácí stránka digitální knihovna m-tool m-can gaiji bank ege tei p5 enrich plně texty (poloprovaz)



### evropská digitální knihovna rukopisů

Projekt Manuscriptorium vytváří virtuální badatelské prostředí, které poskytuje přístup k existujícím digitálním dokumentům v oblasti historických fondů (rukopisy, inkunábule, raně novověké tisky, mapy, listiny a ostatní druhy dokumentů). Tyto historické zdroje, jinak rozptýlené v různých digitálních knihovnách po celém webu, jsou nyní **dostupné v jednotném rozhraní jedné digitální knihovny**. Služba poskytuje snadný přístup k více než 5 milionům digitálních obrazů.

### digitalizované kodexy vědecké knihovny v olomouci

13/02/2013 - 16:50

#### o projektu

- Úvodní informace
- Kontaktní informace
- Partneři

#### uživatelům

- Přípravy pro školy
- Vybrané dokumenty
- Všechny kolekce měsíce
- Seznam starších aktualizací

Internet 100%

Start Manuscriptorium | Bul... Forma a funkce 01\_Texty [Režim kom... 01\_Texty, odborné t... 02\_Prameny CS 22:39



**S** adprehendere appetit  
recognoscit, nobis em  
hoc in studio argumti  
fuit, et fidem rei ttere.  
et opantis dei intelli-  
gendam diligens esse  
dispositionem querent-  
ibus non tacere.  
**Alius prologus**

nec recepta sit, qd dno  
nolebat p̄fintu m̄m  
cassari, p̄ter itate sac-  
menti Designat etiam  
em̄igelyte, quatuor figu-  
ris, que no sūt decepto-  
ne, sed rotundi mysteri-  
sibi conscie, Matheus i  
homie intelligit, qd ita

**Nástroje**

Navigace

Jump to

Obraz

Základní

Virtuální dokument

pracovní plochy

# Vědecká knihovna v Olomouci

## http://www.vkol.cz

Vědecká knihovna v Olomouci - Windows Internet Explorer

http://www.vkol.cz

Soubor Úpravy Zobrazit Oblíbené položky Nástroje Nápověda

Obíbené položky Johnny Roosval - Dictionary... Navrhované weby no Get more Add-ons

Filozofická fakulta MU: Start Centrum mail - 323 nepřičte... Vědecká knihovna v Olom... x

Najít: 2624 Předchozí Další Možnosti

 Vědecká knihovna v Olomouci

Zadejte text v katalogu

Digitalizované sbírky: [novin](#) | [map](#) | [vzácných tisků a rukopisů](#)

ÚVODNÍ STRANA KATALOG AKTIVITY SLUŽBY PRŮVODCE KNIHOVNOU DOKUMENTY REGIONÁLNÍ FUNKCE HISTORICKÉ FONDY

**Nové knihy**

Ptejte se knihovníka

On-line katalog »  
Elektronické zdroje »

**Kalendář akcí**

únor / 2013						
Po	Út	St	Čt	Pá	So	Ne
				1	2	3
4	5	6	7	8	9	10
11	12	13	14	15	16	17

**Jsem registrovaný čtenář**

**Chci být registrovaný čtenář**

**Jsem knihovník**

**Jsem novinář**

**Kde nás najdete?**

Bezručova 659/2  
Olomouc 9, 779 11  
tel. +420-585 205 300  
e-mail: [info@vkol.cz](mailto:info@vkol.cz)

**Otevírací doba:**

Po - Čt 8:30 - 19:00  
Pá 8:30 - 19:00 / 20:00\*  
So 9:00 - 13:00  
Ne zavřeno

**Aktuální zprávy z knihovny**

**13.02.13** Klub německého filmu zve **18. února 2013 v 17 hod.** na film **Berlin ist in Germany**. [Celý děnek](#)

**07.02.13** Do oddílu Dokumenty byly uloženy Bibliografické informace z oblasti kultury a umění - 2012 - červenec-srpen. [Celý děnek](#)

**28.01.13** Zveme Vás na výstavu plakátů **Berlin ve filmu**, která se koná od **4. - 28. února 2013** v galerii Biblin. [Vernisáž proběhne 5. února v 16 hod.](#)

**Kde nás najdete?**

Bezručova 659/2  
Olomouc 9, 779 11  
tel. +420-585 205 300  
e-mail: [info@vkol.cz](mailto:info@vkol.cz)

**Otevírací doba:**

Po - Čt 8:30 - 19:00  
Pá 8:30 - 19:00 / 20:00\*  
So 9:00 - 13:00  
Ne zavřeno

\*) V pátek je možné půjčovat si a vracet knihy až do 20:00 hodin. Otevřeno je pouze přízemí hlavní budovy.

IČ: 00100625  
DIČ: CZ00100625

Hotovo

Internet 100%

Start Vědecká knihov... Kramerius 4 - Wi... Forma a funkce 01\_Texty [Reži... 01\_Texty, odbo... 02\_Prameny CS 13:53

# Národní knihovna

## http://www.nkp.cz/

The screenshot shows the website of the National Library of the Czech Republic (Národní knihovna České republiky) viewed in Internet Explorer. The browser's address bar shows the URL <http://www.nkp.cz/>. The website header includes the logo and name of the library, along with navigation links for English, Textová verze, Moje konto NKC, Moje konto SLK, Kontakt, and RSS. A search bar is also present. The main content area is divided into four columns of links:

- Katalogy NK ČR**
  - Online katalog NK ČR
  - ... knihy
  - ... seriály
  - ... elektronické knihy
  - ... elektronické časopisy
  - ... elektronické online zdroje
  - ... domácí dokumenty
  - ... zahraniční dokumenty
  - ... dokumenty půjčitelné absenčně
  - ... dokumenty ve studovnách
  - Naskenované katalogy
  - Lístkové katalogy
  - Podmínky expedice sbírek
- Další databáze NK ČR**
  - České články (ANL)
  - Prvotisky, staré tisky a mapy (STT)
  - Knihovnická literatura (KKL)
  - Katalog Slovenské knihovny (SLK)
  - Česká národní bibliografie (ČNB)
  - Novinky České národní bibliografie
  - Ohlášené knihy a hudebniny (ISN)
  - Adresář nakladatelů (NAK)
  - Národní autority (AUT)
  - Knihovnická terminologie (TDKIV)
  - Knihovnické zkratky (KZK)
  - Česko-angl. knihovnic. slovník (KSL)
  - EZB
- Licencované databáze**
  - Přehled licencovaných zdrojů
  - Aktuální zkušební přístupy
  - Vzdálený přístup
- Souborný katalog ČR**
  - Souborný katalog ČR
  - ... monografie
  - ... seriály
  - Adresář knihoven
  - Souborný katalog ČR

The browser's taskbar at the bottom shows the Start button, several open applications, and the system clock displaying 22:37 on 02/22/2008.



# Historická bibliografie Historického ústavu AV ČR

<http://biblio.hiu.cas.cz/>

Bibliografické databáze Historického ústavu AV ČR - Windows Internet Explorer

http://biblio.hiu.cas.cz/ KUBIKAT

Soubor Úpravy Zobrazit Oblíbené položky Nástroje Nápověda

Obíbené položky Johnny Roosval - Dictionary... Navrhované weby no Get more Add-ons

Filozofická fakulta MU: Start Centrum mail - 323 nepřechte... Bibliografické databáze Hi...

Najít: 2624 Předchozí Další Možnosti

## Historický ústav AV ČR

### BIBLIOGRAFICKÉ DATABÁZE

**Báze dat**

- BIBILIO - Literatura od roku 1990  
Počet záznamů v databázi: 170161  
Datum poslední aktualizace: 04.01.2012 [Rejstřík](#)
- BDCZ1 - Rejstříky Českého časopisu historického  
Počet záznamů v databázi: 42082  
Datum poslední aktualizace: 23. 4. 2007 [Rejstřík](#)

**Hledaný výraz**

Přesně

OR  Přesně

OR  Přesně

Program nerozlišuje malá a velká písmena.

[Vyhledat](#) [Zobrazit klávesnici](#)

Rok  Záznamů na stránku 10

**Bibliografické informace**

- Seznam excerpovaných časopisů a sborníků
- Seznam zkratk excerpovaných časopisů a sborníků

**Informace o databázích**

Databáze BIBILIO je pracovní databázi bibliografického úseku knihovny Historického ústavu AV ČR. Zachycuje knihy i články v časopisech a sbornících z oboru historie vydané po roce 1990, které mají bohemikální charakter (český autor, české téma, vydáno v Českých zemích). Slouží jako podklad pro vydávání ročenky Bibliografie dějin Českých zemí.

Význam zkratk excerpovaných časopisů a sborníků si můžete vyhledat v okénku v dolní části stránek s nalezenými záznamy. Úplný seznam je k dispozici [zde](#).

Databáze BDCZ 1 je pracovní databázi výstupu z grantového úkolu GA ČR 409/00/1723 "Kompletní bibliografie sta ročníků Českého časopisu historického 1895-2002".

Odkazy

Hotovo

Start Bibliografické databáz... Forma a funkce 01\_Texty [Režim kom... 01\_Texty, odborné t... 02\_Prameny CS 22:43

http://biblio.hiu.cas.cz/excerpt.php?lang=cz

Soubor Úpravy Zobrazit Oblíbené položky Nástroje Nápověda

Oblíbené položky Johnny Roosval - Dictionary... Navrhované weby no Get more Add-ons

Filozofická fakulta MU: Start Centrum mail - 323 nepřečte... Bibliografické databáze H... X

Najít: 2624 Předchozí Další Možnosti

## Seznam excerpaných časopisů a sborníků

A B C D E F G H I J K L M N O P Q R S T U V W X Y Z

A nepozdvihne meč - odpírání vojenské služby v Československu 1948-1989. [Ed.]: Petr Blažek. *P., Academia*  
2007. 339 s., fot. (Stíny. 4.)

A vůbec... Utajený sborník Mileně Flodrové k 75. narozeninám. [Eds.]: Jana Čermáková - Radana Červená - Hana Jordánková - Irena Loskotová - Jitka Šibíčková. *B., Statutární město Brno*  
2010. 583 s., il.

Aachen und Prag. Krönungsstädte Europas. Beiträge de Kulturveriens Aachen-Prag e. V. Band I. 1998-2003. [Hrsg.]: Vera Blažek [Věra Blažková] - Werner Gugat. *P., Libri Aquenses Verlag*  
2004. 180 s.

Aachen und Prag. Krönungsstädte Europas. Beiträge des Kulturvereins Aachen-Prag e. V. Band II. 2003-2006. = Cáchy a Praha. Korunovační města Evropy. Příspěvky spolku Kulturverein Aachen-Prag e. V. Díl. II. 2003-2006. [Vyd.]: Věra Blažková - Werner Gugat. *P., Libri Aquenses Verlag*  
2006. 278 s.

Aarboeger for Nordisk Oldkyndighed og Historie (*Kobenhavn*),  
1990 ♦ 1998 ♦ 1999 ♦ 2001 ♦ 2004 ♦ 2002 [vyd. 2005] ♦ 2003 [vyd. 2007] ♦ 2004 [vyd. 2007] ♦ 2005 [vyd. 2009] ♦ 2006 [vyd. 2007] ♦ 2007 [vyd. 2010] ♦

Abschied von der Tschechoslowakei. Ursachen und Folgen der tschechisch - slowakischen Trennung. [Hrsg.]: Rüdiger Kipke - Karel Vodička. *Köln, Verlag Wissenschaft und Politik*  
1993. 221 s.

# ÚDU AV ČR

## http://www.udu.cas.cz/cs/knihovna/

The screenshot shows a Windows Internet Explorer browser window displaying the website of the Institute of Art History of the Czech Academy of Sciences (ÚDU AV ČR). The browser's address bar shows the URL <http://www.udu.cas.cz/cs/knihovna/>. The website header features the UDU logo and the text "Ústav dějin umění Akademie věd České republiky, v. v. i.". A navigation menu includes "O nás", "Výzkum / výuka", "Knihovna", "Sbírký", "Publikace", and "Akce". A search bar is present with the text "Hledaný výraz". The main content area is titled "Knihovna" and includes a list of links: "KONTAKT", "PRACOVNÍCI", "OTEVÍRACÍ DOBA", "KATALOGY KNIHOVNY", "KATALOGY A DATABÁZE", and "DALŠÍ ODKAZY". A paragraph of text describes the library's specialization in art history, theory, and methodology, mentioning its collection of 79,000 volumes and 220 periodicals. The Windows taskbar at the bottom shows the Start button, several open applications, and the system clock displaying 22:56.

Knihovna | UDU CAS - Windows Internet Explorer

http://www.udu.cas.cz/cs/knihovna/

Soubor Úpravy Zobrazit Oblíbené položky Nástroje nápověda

Oblíbené položky Johnny Roosval - Dictionary... Navrhované weby no Get more Add-ons

Filozofická fakulta MU: Start Centrum mail - 323 nepřechte... Knihovna | UDU CAS

Najít: 2624 Předchozí Další Možnosti

**UDU** Ústav dějin umění Akademie věd České republiky, v. v. i.

O nás Výzkum / výuka **Knihovna** Sbírky Publikace Akce

Hledaný výraz Úvodní stránka > Knihovna česky | english

Katalogy Bibliografie

Fotogalerie Videogalerie Archiv článků

## Knihovna

KONTAKT  
PRACOVNÍCI  
OTEVÍRACÍ DOBA  
KATALOGY KNIHOVNY  
KATALOGY A DATABÁZE  
DALŠÍ ODKAZY

Knihovna Ústavu dějin umění AV ČR (založená roku 1953) je specializovaná odborná knihovna se zaměřením na dějiny, teorii a metodologii výtvarného umění a příbuzné obory (architektura, estetika, historie, pomocné vědy historické). Do fondu je začleněna knihovna Archeologického institutu N. P. Kondakova, část knihovny Zdeňka Wirtha a Josefa Cibulky. V současné době má knihovna přes 79 000 svazků knih a výstavních katalogů, odebírá 220 titulů časopisů, z toho 91 zahraničních. Součástí knihovny je pracoviště bibliografie.

Internet 100%

Start Knihovna | UDU CAS ... Forma a funkce 01\_Texty [Režim kom... 01\_Texty, odborné t... 02\_Prameny CS 22:56

# Muzejní knihovny

- Národní galerie
- Moravská galerie
- Muzeum umění Olomouc
- Uměleckoprůmyslové museum v Praze
- Národní technické muzeum
- Galerie výtvarného umění v Ostravě
- Západočeské muzeum v Plzni  
ad.

(specializované fondy – mohou obsahovat tituly, zvl. zahraniční , které se běžně nedostanou do hlavních veřejných knihovne)



## Národní galerie v Praze

- [Aktuality](#)
- [Návštěvní řád](#)
- [Generální ředitel NG](#)
- [Služby veřejnosti](#)
- [Katalog sbírek NG](#)
- [Výroční zpráva](#)
- [Nakladatelství](#)
- ▶ [Knihovna](#)
- [Pro novináře](#)
- [Společnost přátel NG](#)
- [Archiv](#)
- [Metodické centrum](#)
- [Výběrové řízení](#)
- [Organizační struktura](#)

## Knihovna

Šternberský palác, Hradčanské náměstí 15, Praha 1  
 Tel.: 220 515 458, email: knihovna@ngprague.cz  
 Hodiny pro veřejnost: úterý, středa, čtvrtek 9,30 - 17 hodin, pátek 9,30 - 16 hodin.

Knihovna Národní galerie je specializovanou knihovnou zaměřenou na výtvarné umění - malířství, grafiku, sochařství, architekturu a dějiny umění. Fond knihovny je budován od roku 1880, kdy Společnost vlasteneckých přátel umění v Čechách začala získávat publikace pro svou knihovnu Obrazárny SVPU. Nyní obsahuje fond knihovny NG 90 000 svazků odborných publikací. Součástí fondu je 870 titulů českých a zahraničních periodik. Specifickou část knižní sbírky tvoří katalogy výstav českých i světových výtvarníků a katalogy aukční. Zajímavou součástí je také sbírka publikací zaměřených na orientální umění.

### KATALOG KNIHOVNY:

<http://vp.ngprague.cz:8088/>

### Oborová informační brána Umění a architektura (ART)

Pomocí brány je možno z jednoho místa prohledávat katalogy uměleckohistorických knihoven a vyhledávat informace z oblasti výtvarného umění.

<http://art.iib.cz>

## Kalendář

Po	Út	St	Čt	Pá	So	Ne
				1	2	3
4	5	6	7	8	9	10
11	12	13	14	15	16	17
18	19	20	21	22	23	24
25	26	27	28			

◀ Únor ▶▶

◀ 2013 ▶▶

## Moravská galerie v Brně

### Návštěva MG Výstavy a program Stálé expozice Bienále Brno Vzdělávání

#### Knihovna

[O knihovně](#)[Historie knihovny](#)[Služby](#)[Objednávání publikací](#)[Katalogy](#)[Elektronické informační zdroje](#)[Výměna publikací](#)[Informace pro školy](#)

#### Školy

[CENS](#)[Výtvarné dílny](#)[Publikace MG](#)[Projekty a konference](#)[MG pro děti](#)

## Služby

Právě se nacházíte: [Home](#) > [Vzdělávání](#) > [Knihovna](#) > [Historie knihovny](#)

## Historie knihovny

Počátky knihovny Moravské galerie sahají do roku 1873, kdy bylo v Brně založeno Moravské průmyslové muzeum. Odborná knihovna byla od počátku muzea jeho součástí a veřejnosti se otevřela roku 1883 zřízením čítárny. Od této doby slouží čtenářům nepřetržitě dodnes.



Internet Explorer address bar: <http://www.olmuart.cz/MUO/DOPROVODNE-AKTIVITY/knihovna-badatelna/>

Navigation: Soubor, Úpravy, Zobrazit, Oblíbené položky, Nástroje, Nápověda

Address bar: Najít: 2624 | Předchozí | Další | Možnosti

Taskbar: Filozofická fakulta MU: Start | Centrum mail - 323 nepřeačte... | Muzeum umění Olomouc - ...

60  
MUZEUM  
UMĚNÍ  
OLOMOUC



ARCIDIECÉZNÍ MUZEUM OLOMOUC

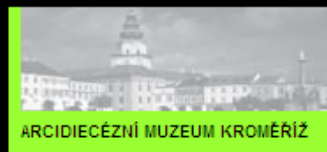

ARCIDIECÉZNÍ MUZEUM KROMĚŘÍŽ



MUZEUM MODERNÍHO UMĚNÍ



PROJEKT SEFO

..// MUZEUM UMĚNÍ OLOMOUC / DOPROVODNÉ AKTIVITY / knihovna / badatelna

- O MUZEU
- STÁLÉ EXPOZICE
- VÝSTAVY
- SBÍRKY
- DOPROVODNÉ AKTIVITY**
  - společenské akce
  - knihovna / badatelna
  - archiv
  - kavárna
- EDUKAČNÍ ODDĚLENÍ
- KALENDÁŘ AKCÍ
- E-OBCHOD
- NOVINKY
- SPOLEK PŘÁTEL
- PODPOŘTE NÁS

Odborná knihovna Muzea umění se jako samostatný odborný úsek dokumentačního oddělení konstituovala po osamostatnění instituce v roce 1990. Z fondu knihovny Vlastivědného muzea v Olomouci byla vytřídněna a převedena ta část knihovního fondu, která se týká uměleckohistorické problematiky. Od tohoto okamžiku začala cílevědomá akviziční činnost pracoviště, zaměřená na doplňování základní oborové literatury. Knihovna se rozšiřovala a rozšiřuje neustále formou nákupů, darů, pozůstalostí, převodů z jiných odborných institucí či výměnnou službou.

Po deseti letech usilovné práce akviziční, organizační, odborné a po několikerém stěhování fondu způsobeném stavebními úpravami dvorního traktu Muzea umění, je dnes knihovna stabilizovaným pracovištěm; její sbírky jsou odborně zpracovány ze dvou třetin počítačovým programem CLAVIUS a toto zpracovávání nadále intenzivně pokračuje. Pokud jde o strukturu fondu, celkem 42.000 svazků je rozděleno na knižní fond, dále na fond katalogů, fond sborníků a ročenek a fond periodik. Velký důraz v akviziční práci je kladen na doplňování řady odborných katalogů. Samostatnou odbornou částí fondu knihovny Muzea umění je fond Kniha 20. století, zaměřený na knižní avantgardu 20. a 30. let a částečně na knižní obálky 60. let.

Součástí knihovny je studovna přístupná veřejnosti přes výstavní sál Trojlodi, která je od 10. května 2000 otevřena badatelům každou středu od 10.00 do 17.00 hodin. Je nutno zdůraznit, že studium materiálů je výhradně prezenční s možností nezbytného kopírování. Ve studovně se badatel může prostřednictvím počítače orientovat v položkách zpracovaného fondu knihovny. Odborná služba knihovny zajišťuje badateli interní zápůjčku požadované položky. Každý čtenář je při své první návštěvě zaregistrován, seznámen s knihovním řádem. Studovna má kapacitu



Studovna knihovny Muzea umění Olomouc

1 /



## Muzeum umění Olomouc - katalog Clavius



## ON-LINE katalog - Zadání dotazu :

Vyhledávat :  ▾ ?[Autor\\_původce](#) : Název : [Předmětová hesla](#) : [Akce](#) : Libovolné pole : [Kombinovaný dotaz](#)

**Instrukce** : Do připravených polí formuláře zadejte hledaný termín a stiskněte tlačítko HLEDEJ. Pokud vyplníte více řádek, vyhledané výsledky budou splňovat všechna kritéria zároveň. Je možná možnost zkrácení slov ( nedoplňujte slova znakem \* nebo ? ). Kliknutím na nadpis pole si zobrazíte rejstřík termínů použitých v tomto poli. Můžete též použít formulář pro [Kombinovaný dotaz](#).

**Další možnosti** : [Seznamy a novinky](#), [Vaše čtenářské konto](#), [Návrat na hlavní stránku](#).



# Oborová brána Umění a architektura (ART)

<http://art.jib.cz/>

Oborová brána ART umožňuje uživatelům z jednoho místa jedním vyhledávacím rozhraním paralelně prohledávat různé české a zahraniční zdroje (katalogy knihoven, souborné katalogy, plnotextové databáze atd.) z oblasti umění, architektury a řady příbuzných oborů.

The screenshot shows the website 'Oborová brána Umění a architektura (ART)' in a Windows Internet Explorer browser. The address bar shows 'http://art.jib.cz/'. The browser interface includes standard navigation buttons and a search bar. The website content is organized into several sections:

- Search Section:** A search bar labeled 'Hledat záznamy' with a 'HLEDEJ...' button. Below it are radio buttons for 'Katalog ART', 'Další knihovny ČR', 'Databáze článků a časopisů', 'Zahraniční knihovny', and 'Manuscriptorium'.
- Header Section:** 'Oborová brána Umění a architektura (ART)' in large red text, followed by 'PÁR SLOV ÚVODEM'.
- Text Section:** A paragraph explaining the service: 'Oborová brána ART umožňuje uživatelům z jednoho místa jedním vyhledávacím rozhraním paralelně prohledávat různé české a zahraniční zdroje (katalogy knihoven, souborné katalogy, plnotextové databáze atd.) z oblasti umění, architektury a řady příbuzných oborů.'
- Text Section:** A paragraph about source accessibility: 'Zdroje, které ART zpřístupňuje, lze rozdělit na volně dostupné a licencované. Volně dostupné zdroje ART může využívat každý, bez ohledu na místo pobytu či současnou registraci v dané knihovně. Licencované zdroje může využívat jen ten, kdo je registrovaný v knihovně, která licencované zdroje zpřístupňuje / vlastní, a zároveň pracuje na počítačích z povolených IP adres.'
- Text Section:** A paragraph about search: 'K vyhledávání ve zdrojích připojených do brány slouží Vyhledávač ART. V něm vyhledáváte přímým zadáním dotazu a sami si můžete vybírat zdroje, které chcete prohledávat. Ve Snadném hledání jsou připraveny rovněž předvybrané sady zdrojů.'
- Exhibitions Section (VÝSTAVY):** Lists exhibitions with dates and titles, such as 'Jan Zrzavý: Božská hra' and 'František Kupka: Cesta k Amorfě'.
- Book News Section (KNIŽNÍ NOVINKY):** Features book covers and titles like 'Příběh pizeňského loutkářství' and 'RYTMY + POHYB + SVĚTLO'.
- Events Section (AKCE):** Lists events like 'Únorové úterky Uměleckoprůmyslového musea v Praze'.
- News Section (NOVINKY):** A section for the latest news.

The browser's taskbar at the bottom shows the Start button, several open applications, and the system clock displaying 22:52.

- **Další knihovní odkazy**

- Virtuální umělecká knihovna (VUK) <http://art.jib.cz/>
- Národní knihovna ČR <http://www.nkp.cz/>
- Souborný katalog ČR (CASLIN) <http://www.caslin.cz/>
- Knihovna AV ČR <http://www.lib.cas.cz/>
- Zentralinstitut für  
Kunstgeschichte [http://www.zikg.eu/main/biblio/opac\\_info.htm](http://www.zikg.eu/main/biblio/opac_info.htm)
- Bibliotheca Hertziana <http://www.biblhertz.it/default.htm>
- Biblioteca Ambrosiana <http://www.ambrosiana.eu/jsp/index.jsp>
- Virtual Catalogue for Art History <http://www.artlibraries.net/>
- Art Libraries Society (ARLIS) <http://www.arlis.net/>
- The European  
Library <http://www.theeuropeanlibrary.org/portal/index.html>
- Herzog August Bibliothek Wolfenbüttel <http://www.hab.de/>
- Library of Congress <http://www.loc.gov/index.html>
- Schweizer Virtueller Katalog <http://www.chvk.ch/>

# http://artlibraries.net/index\_en.php

artlibraries.net VIRTUAL CATALOGUE FOR ART HISTORY - Windows Internet Explorer

http://artlibraries.net/index\_en.php

Soubor Úpravy Zobrazit Obilbené položky Nástroje Nápověda

Google RIHA Hledat Více >>

ojakubec

artlibraries.net VIRTUAL CATALOGUE FOR ART HIST...

Domů Informační kanály (0) Tisk Stránka Nástroje

artlibraries.net VIRTUAL CATALOGUE FOR ART HISTORY

General Information i

/SEARCH in artlibraries.net Search information ?

All fields  Subject Heading  ISBN

Title keyword  Institution  ISSN

Author  Year  Publisher

search reset

select all catalogues  Search digital media only

select single catalogues

Contact

For technical questions please contact: Uwe Dierolf, E-Mail: [kvk@ubka.uni-karlsruhe.de](mailto:kvk@ubka.uni-karlsruhe.de)

For general questions and remarks please contact: [committee](#)

Advertisement

*ERASMUS* Your specialist for art books:  
Erasmus Library Suppliers Amsterdam - Paris  
[www.erasmusbooks.nl](http://www.erasmusbooks.nl)

Internet 100%

# Knihovna mnichovského Zentralinsitutu für Kunstgeschichte

## www.zikg.eu

Zentralinstitut für Kunstgeschichte - Windows Internet Explorer

http://www.zikg.eu/ leon alberti

Soubor Úpravy Zobrazit Oblíbené položky Nástroje Nápověda

Google RIHA Hledat Vice >>

artisticum.net: arthistoric... Zentralinstitut für Kunstg...

Domů Informační kanály (1) Tisk Stránka Nástroje

Google Tato stránka je v jazyce německy. Chcete ji přeložit pomocí lišty Google Toolbar? [Další informace](#) Nejedná se o jazyk německy? [Pomozte nám zlepšit se](#) Přeložit



**ZENTRALINSTITUT FÜR KUNSTGESCHICHTE**

**Aktuelles:**

- [ZI-Newsletter abonnieren](#)
- Bibliothek: [studentische Hilfskräfte gesucht](#)
- Bibliothek: [kubikat-Relaunch](#)
- Bibliothek: [ZI erhält Bibliothek Stefan Moses](#)
- Tagung: [Die Großen Deutschen Kunstausstellungen 1937 - 1944/45](#)
- Projekt: [„Studienzentrum zur Moderne – Bibliothek Herzog Franz von Bayern“](#)
- Förderung der Bibliothek durch die Carl Friedrich von Siemens Stiftung
- Bibliothek: [EDV-Konversion des Sachkataloges](#)
- Bibliothek: [ZI lizenziert JSTOR und ARTstor](#)

Ausstellung: [Vincenzo Scamozzi: Lektüren eines gelehten Architekten - Kabinett- und Onlineausstellung aus Anlass einer Erwerbung für die Bibliothek des Zentralinstituts](#)

Bibliothek: [ZI-Bibliothek erhält Exemplar von Sebastiano Serlio, Cinque libri d'architettura \(1551\), mit eigenhändigen Anmerkungen von Vincenzo Scamozzi](#)

---

Bibliothek: [arthistoricum.net - Die Virtuelle Fachbibliothek Kunstgeschichte](#)

Photothek: [Farbdiaarchiv: www.zi.fotothek.org](#) | [Presseinfos](#)

Reallexikon zur Deutschen Kunstgeschichte: [RDK](#) [RDK-Web](#)

Bibliothek: [Neuerwerbungslisten](#) | [Liste der 2011 neu abonnierten Zeitschriften](#)

Kunstchronik: [Inhaltsverzeichnisse](#) | [Hochschulnachrichten \(Forschungsdatenbank\)](#)

[Unterkunft und Hotels](#)

---

Das 1946 gegründete Zentralinstitut für Kunstgeschichte (ZI) nahm 1947 seine Tätigkeit auf. Es hat seither seinen Sitz in München, im ehemaligen "Verwaltungsbau der NSDAP". In dem [Gebäude](#) am Königsplatz wurde nach Kriegsende von der amerikanischen Militärregierung eine Sammelstelle für die Rückführung der von den Nationalsozialisten erbeuteten Kunstwerke eingerichtet.

Das ZI, das sich als Ort des wissenschaftlichen Austausches und internationaler Begegnungen versteht, ist das einzige kunsthistorische Forschungsinstitut von überregionaler Bedeutung in der Bundesrepublik. Es veranstaltet Vorträge und Tagungen und gibt verschiedene Publikationen heraus, darunter das [Reallexikon zur Deutschen Kunstgeschichte](#) und das Monatsblatt [Kunstchronik](#).

Mit den herausragenden Beständen seiner [Freihandbibliothek](#) und seiner [Photothek](#) bietet das Zentralinstitut ausgezeichnete Recherche- und Arbeitsmöglichkeiten für die kunsthistorische Forschung.

**Adresse**

Hotovo

Internet 100%

Start Solution Menu Microsoft Office Zentralinstitut für Průzkumník Wi... 02a\_Studium dějin... 02\_Předmět DU a... CS 14:22

http://aleph.mpg.de

Kubikat - Einfache Suche - Windows Internet Explorer

http://aleph.mpg.de/F?func=file&file\_name=find-b&local\_base=kub01

leon alberti

Soubor Úpravy Zobrazit Obilbené položky Nástroje Nápověda

Google RIHA Hledat Více >>

ojakubec

Google Tato stránka je v jazyce německy. Chcete ji přeložit pomocí lišty Google Toolbar? [Další informace](#) Nejedná se o jazyk německy? [Pomozte nám zlepšit se](#) Přeložit

# kubikat

FLORENZ Kunsthistorisches Institut  
MÜNCHEN Zentralinstitut für Kunstgeschichte  
PARIS Deutsches Forum für Kunstgeschichte  
ROM Bibliotheca Hertziana

Anmelden Sitzung beenden Benutzer Einstellungen Kontakt Über uns Hilfe

**Suche** Ergebnisliste Suchverlauf Meine Titel DE EN FR IT

Einfache Suche | Erweiterte Suche | Indexsuche | Ausstellungen / Auktionen | Neuerwerbungslisten

Suchen

Sprache: alle Jahr von: Jahr bis: Publikationstyp: alle

Bibliothek: alle  nur elektronische Medien

artlibraries.net Elektronische Zeitschriftenbibliothek (EZB) Datenbank-Infosystem (DBIS) arthistoricum.net

Partner von: **BVB** BibliotheksVerbund Bayern [Impressum](#)

© 2008 Ex Libris / 2011 kubikat

Internet 100%

Start Solution Menu 2 Microsoft Offic... Kubikat - Einfache... 4 Průzkumník Wi... 02a\_Studium dějin... 02\_Předmět DU a ... CS 14:26

- FLORENZ Kunsthistorisches Institut  
MÜNCHEN Zentralinstitut für Kunstgeschichte  
PARIS Deutsches Forum für Kunstgeschichte  
ROM Bibliotheca Hertziana

# Knihovny – staré tisky

- Jako v archivech zvláštní režim:
  - Objednávky
  - Speciální zacházení (rukavice, tužka)
  - Fotografování







## Zrcadlo Slavného

Marckrabství Moravského :

W kterémž geden každý Stav/dávnost/  
wzácnost/ y powinost svoau vhléda :

Bratce sebrané a vydané / Roku

1 5 9 3.

Strze Bartholoméje Paprocké-  
ho z Glogol a Paprocké Woly.

Scindūtur vestes, gēmae franguntur & aurū,  
Carmina quā tribuent, fama perennis erit.

Drabých šar/Pereł/zlata/West/roky každý zbude  
To co o nás napíšti, věčně tu erovat bude.

CVM CONSENSV ILLV,  
strisimi Principis, Domini, Domini Stani/  
slai Pavvlovvsky Episcopi Olomuensis &c.  
Ac totius Senatus, omniumq; ordinum  
Marchionatus Moraviae.

OLOMVTII  
EXCVSSVM APVD HEREDES  
Milichalleri.



čene / a dostatečně před nepřátely zdmi y ginými potřebami  
opatřené/ při kterémž gest Zámek řečený Špilbergk/ na  
hůře dosti vysoké postawen.

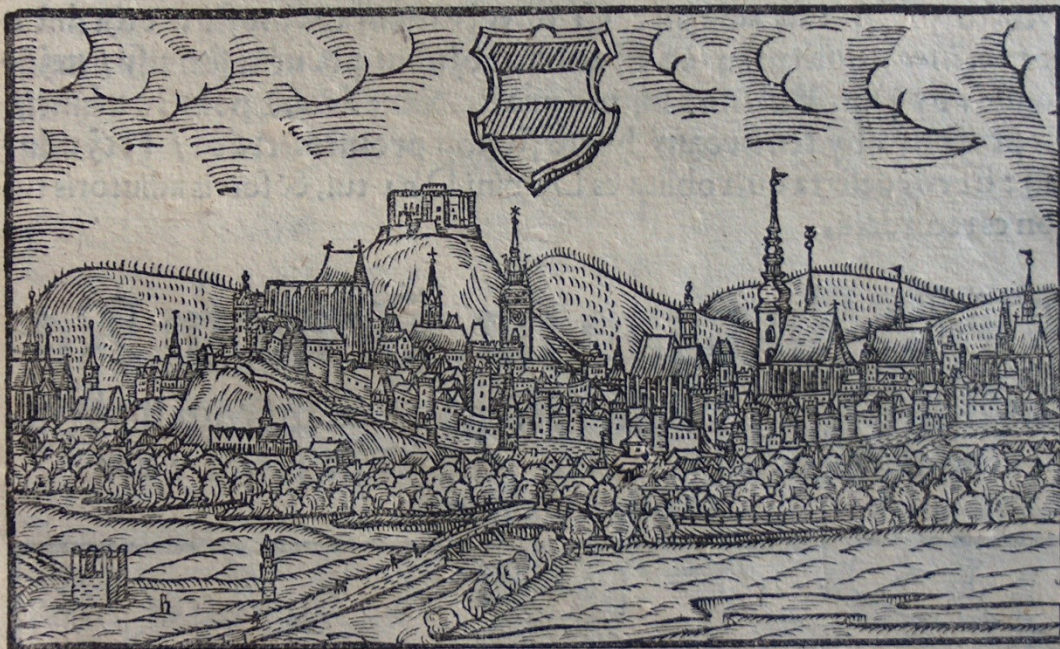

# Literatura

- Slovníky - biografické
- Slovníky – terminologické
- Slovníky – tematické
- Encyklopedie
- Topografické soupisy
- Katalogy
- Antologie

# Slovníky - biografické

- Nagler
- Saur
- Vollmer
- Thieme-Becker
- Toman

Joachim von Sandrart

Deutsche Academie der edlen Bau- Bild- und Malereikünste ..  
1675–1679



byly vydány  
protějškem  
meckým Vas  
*Het Schilder*  
je zejména b  
mnoho desít  
(často vymy  
Evropy, mez  
umělců půs



Karel van Mander,  
Het schilder-boeck,  
Haarlem 1604



GC-1



GC-2



GC-3



GC-4

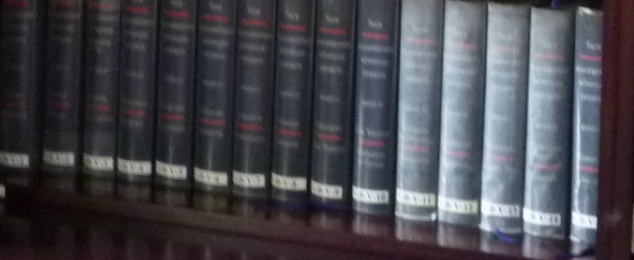

GC-5



GC-6



GC-7

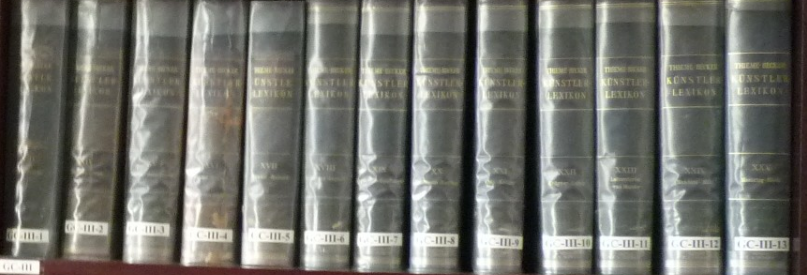

GC-8



GC-9



GC-10



GD-1

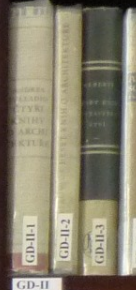

GD-2



GD-3



GD-4



GD-5

# Georg Kaspar Nagler (1801-1866)

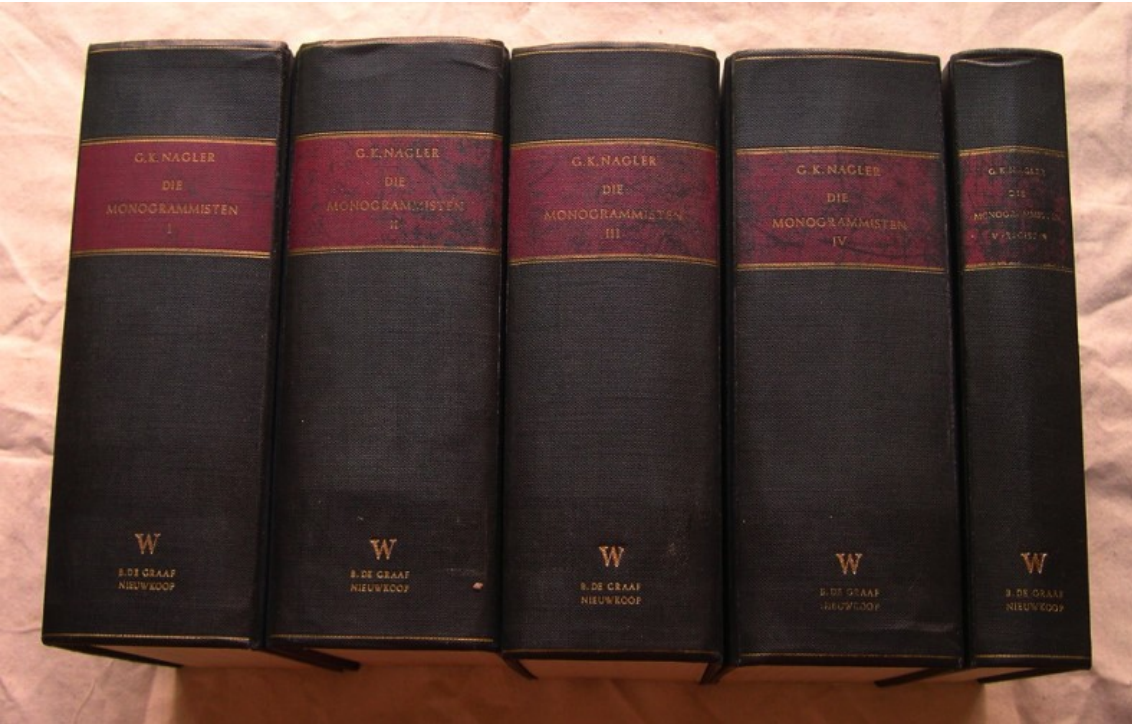

- *Die Monogrammisten und diejenigen bekannten und unbekanntten Künstler aller Schulen, welche sich zur Bezeichnung ihrer Werke eines figürlichen Zeichens, der Initialen des Namens, der Abbreviatur desselben &c. bedient haben. 5 Bände zzgl. Generalindex, G. Franz, München 1858–1863*

viel weniger Übung besass, als unser Monogrammist. Auf seinen Namen müssen wir verzichten, aber ohne grossen Nachtheil für die Kunstgeschichte.

Diese beiden Zeichen findet man auf Copien nach Radirungen des Adrian van Ostade, welche die Adresse des J. Bormeister tragen. Dieser Kunsthändler war gegen Ende des 17. Jahrhunderts in Amsterdam thätig, und vielleicht auch noch später. Er besass einige Platten älterer Meister, welche er wieder abdrucken liess. Die sechs Blätter mit Pferden, welche J. van Aken radirt hatte, B. No. 4—6, sind mit Bormeister's Adresse dritter Art.

**1187. Unbekannter Formschneider**, welcher mehrere Blätter nach *FR.* Zeichnungen von August Corrodi fertigte, zur Zeit (1853), als dieser geistreiche Künstler in Cassel sich aufgehalten hatte. Die Werke, in welchen Blätter von ihm vorkommen, haben wir unter dem Monogramme *AC*. No. 265 genannt. Vielleicht gehört der Formschneider der Familie der Ruhl in Cassel an.

**1188. Johann Anton Riedel**, Maler und Radirer, wurde 1733 zu Prag geboren, und starb zu Dresden 1816 als Gallerie-Inspektor. *AR* Man verdankt diesem Künstler eine bedeutende Anzahl schön radirter Blätter, welche aber vor Hertel's Retouche nicht häufig vorkommen. Die Vorbilder wählte er theils in der ihm anvertrauten Gallerie, theils copirte er Blätter von Rembrandt, Livens u. s. w. In der Künstler-Lexicon XIII. S. 156 haben wir 53 Blätter verzeichnet, welche aber grösstentheils den Namen des Meisters tragen. Obiges Monogramm aber steht auf einem Blättchen nach G. Reni, welches den mit Dornen gekrönten Christuskopf vorstellt. Oval, H. 3 Z. 4 L. Br. 2 Z. 7 L. Vgl. Heinecke, Neue Nachrichten &c. No. 19. — Auf anderen Blättern dieses Künstlers stehen die Initialen *AR*.

**1189. Achille Revell**, Zeichner und Kupferstecher, wurde 1800 zu Paris geboren, und machte sich als Schüler von Gros und Girodet durch eine grosse Anzahl von Stichen im Umrisse bekannt. Wir haben im Künstler-Lexicon XIII. S. 55 eine Anzahl von Werken aufgezählt, an welche wir die Blätter der *Galerie historique de Versailles*, par Ch. Gavard, Paris 1838—48, und jene der neuen *Galerie militaire* reihen. Auf Blättern der *Galerie de Versailles* findet man das Monogramm des Künstlers, so wie auf anderen Stichen. Auch schöne Radirungen finden sich von ihm. In Ch. Nodier's Uebersetzung des *Vicaire of Wakefield* par Goldsmith, Paris 1844, sind 10 schöne Vignetten nach T. Johannot's Zeichnungen.

**1190. Anton Fürst von Radziwill**, k. preussischer Statthalter im Grossherzogthum Posen, übte sich als junger Mann unter Leitung des Baron von Haller in Nürnberg in der Radirkunst, und lieferte mehrere schöne Blätter, wovon einige das gegebene Monogramm tragen, wie die Bildnisse des Prinzen Ferdinand von Preussen und des Mr. Boller, 8. Dann radirte er auch die Bildnisse des Prinzen Heinrich von Preussen, des preussischen Ministers von Ancillon, des Grafen Trinitzky, des Baron von Binter, des Capellmeisters Hammel, des Malers Guercino, des Baron C. H. J. W. C. J. von Haller, jenes eines unbekanntem ältlichen Herrn, und das einer jungen Frau. — Prinz Radziwill wurde 1775 geboren, und starb 1833.

**1191. Alexander Roslin**, ein Schwede von Geburt, gründete in Paris als Bildnismaler seinen Ruf. Wir haben im Künstler-Lexicon XIII. S. 414 ausführlich über ihn gehandelt, und

beschränken uns daher hier nur auf das Monogramm. Man findet es auf Bildnissen in der „Europe illustre. Paris, J. Odièvre 1755,“ 4. Roslin malte einige Bildnisse zum Stiche, doch sind diess nur Copien nach älteren Gemälden. Ein solches des Herzogs Carl des Kühnen († 1474) befand sich im Cabinet d'Affry, und Pinssio hat es für das genannte Werk gestochen. Jenes des Gouverneurs von Saumur, des Philipp du Plessis Mornay († 1623), hat F. Fessard gestochen. Auf beiden Blättern ist das Monogramm des Copisten.

Roslin starb zu Paris 1793 in einem Alter von 60 Jahren. Die von ihm gemalten Bildnisse hoher Personen sind gestochen.

**1192. Adrian Reims** von Brügge erscheint hier als Donator eines Gemäldes, aber nicht als Künstler, indem er wahrscheinlich dem ehrsamem Handwerke der Schmiede angehörte. Die gegebenen Initialen stehen auf einem Hausaltären von 1480 im Hospitale St. Johanns zu Brügge. Es stellt die Kreuzigung Christi dar, und ist mit Flügeln versehen, auf welchen der Donator mit seiner Frau erscheint. Ersterer hat einen Löwen neben sich, und trägt Ambos und Hammer. Ein Heiliger begleitet ihn, so wie seine Frau mit der Schutzpatronin St. Barbara dargestellt ist. Bei geschlossenen Flügeln sieht man von Aussen die Heiligen Helena und Barbara. In der Einfassung steht die Jahrzahl 1480, und unten sind die Initialen *AR* angebracht. Auf dieses, an die Weise des Hans Memling erinnernde Gemälde, macht Passavant in der Kunstreise durch England und Belgien S. 300 aufmerksam, und durch eine spätere gültige Mittheilung desselben wissen wir, dass sich die Buchstaben *AR* nicht auf den Maler, sondern auf den Donator Adrian Reims beziehen. Ueber den Maler hat sich keine bestimmte Ansicht gebildet, man kann ihn aber zu den Schülern des Hans Memling zählen, welcher in Brügge Hauptwerke hinterliess, besonders in dem erwähnten Hospitale.

**1193. Andreas Ruthards**, ein vlaam'scher Historienmaler, hielt sich um 1600 in Rom auf, und soll später in ein Coelestiner-Kloster getreten seyn. In St. Eustachius zu Rom sind Werke von ihm. Er bezeichnete seine Bilder mit *A. R.* Heller u. A. nennen ihn irrig Ruschardt.

**1194. Adam Ries**, der alte Rechenmeister, welcher noch im Munde von Hohen und Niedern lebt, bediente sich dieses Zeichens. Man findet es auf dem in Holz geschnittenen Bildnisse desselben. Er ist im Brustbilde dargestellt, mit Bart und hoher Mütze, deren Stulp mit Halbmonden geziert ist. Die Umschrift besagt: *Anno 1550 Adam Ries seines Alters im LVIII. Liniem und der Federn, Auf allerley Handtierung, Gemacht durch Adam Ries. Brcalau. C. Scharfenberg 1563.* kl. 8.

Die Buchstaben *A. R.* auf dem Schilde beziehen sich auf A. Ries, welcher aber das Bildniss wohl nicht selbst geschnitten hat. Er deutete sich durch das rechts vom Kopfe stehende Zeichen als Rechenmeister an. Seine Werke erlebten mehrere Auflagen, und noch gegenwärtig ist er mit seinem Buche sprichwörtlich.

**1195. Alfonso Ruzpigiari**. Diese Buchstaben, noch etwas kleiner, stehen nach einer gültigen Mittheilung des Herrn J. A. Börner am abgeschnittenen Arme einer weiblichen Büste in einem 2 Z. 7 L. haltenden Medaillon. Die junge Dame ist in  $\frac{3}{4}$  Ansicht nach rechts gerichtet, hat die Haare auf dem Hinterhaupte in einen Büschel

# Thieme-Becker, *Allgemeines Lexikon der Bildenden Künstler von der Antike bis zur Gegenwart* (1907-1950) – 1999 reprint

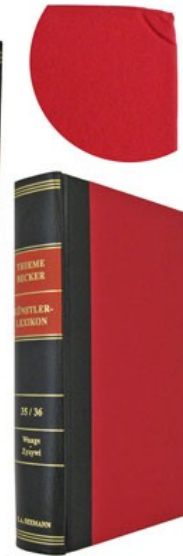
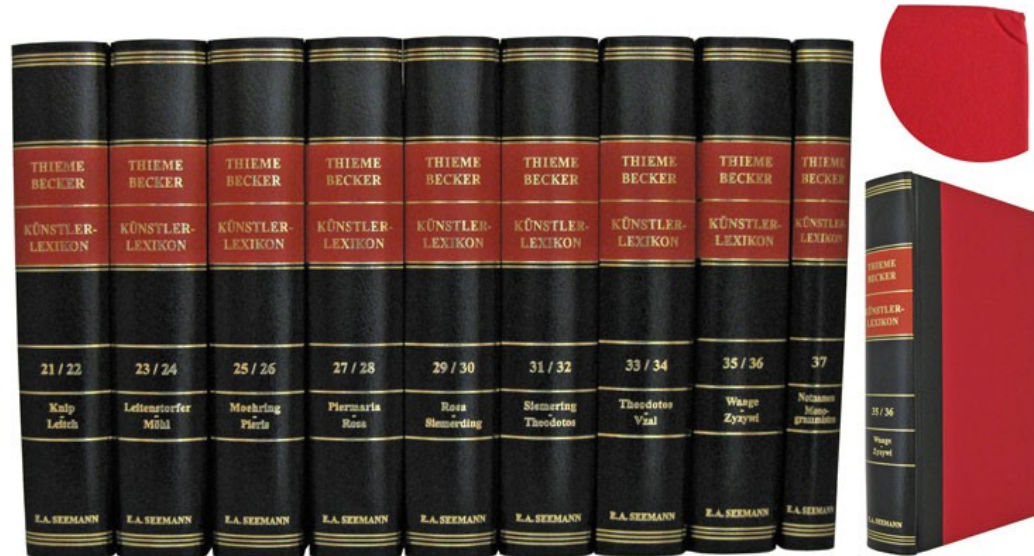
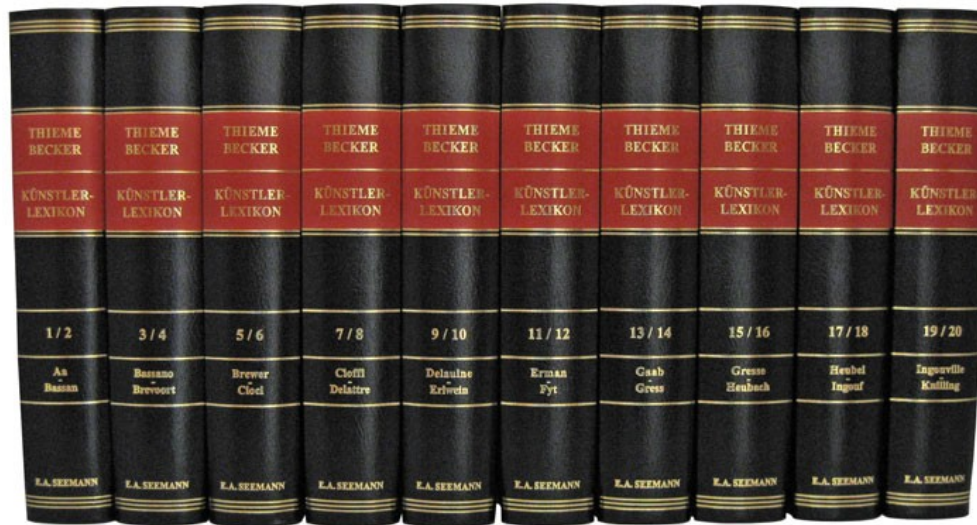



Hans Vollmers *Allgemeinem Lexikon der bildenden Künstler des XX. Jahrhunderts* (1953-1962); 1999 reprint

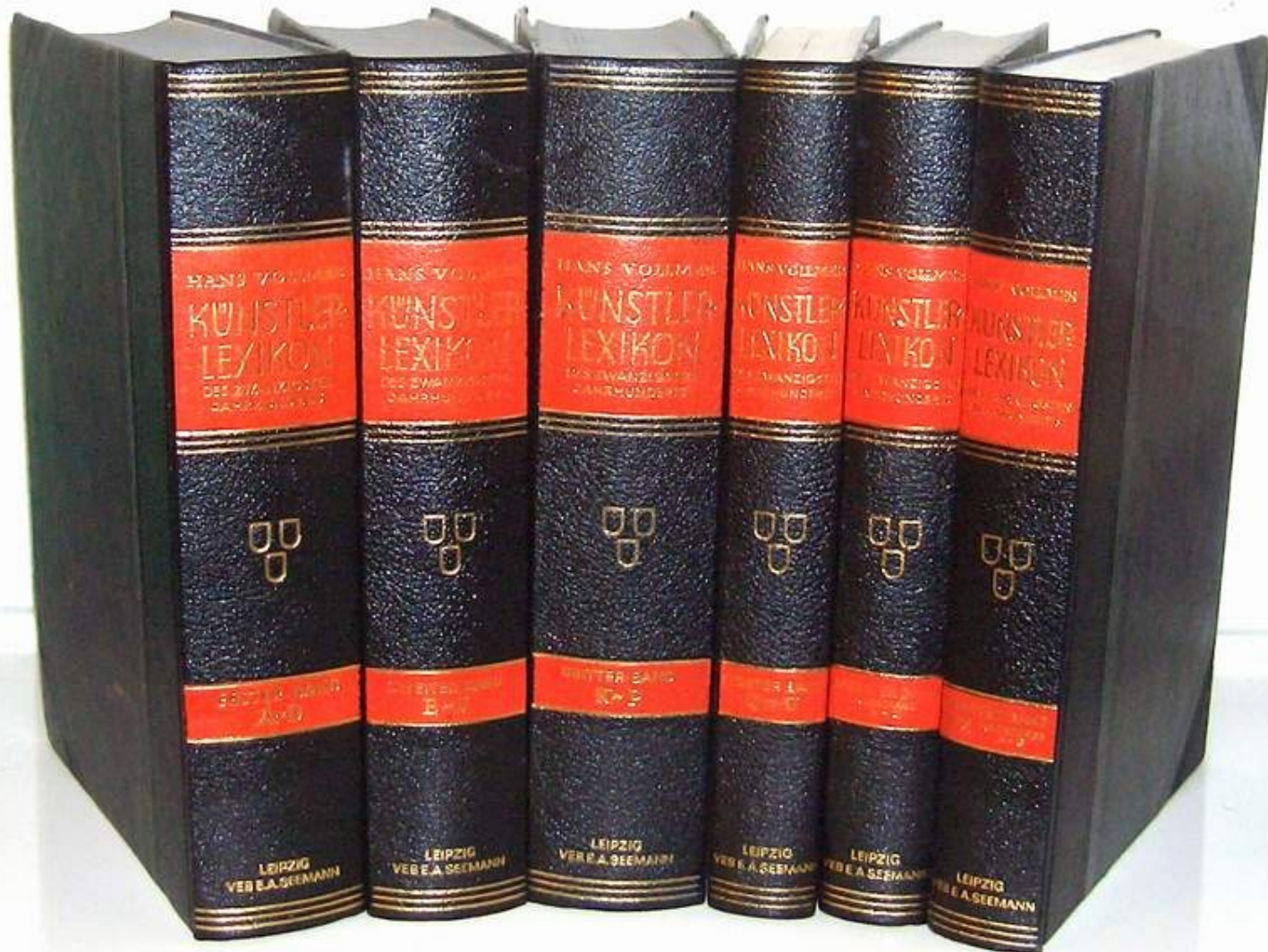

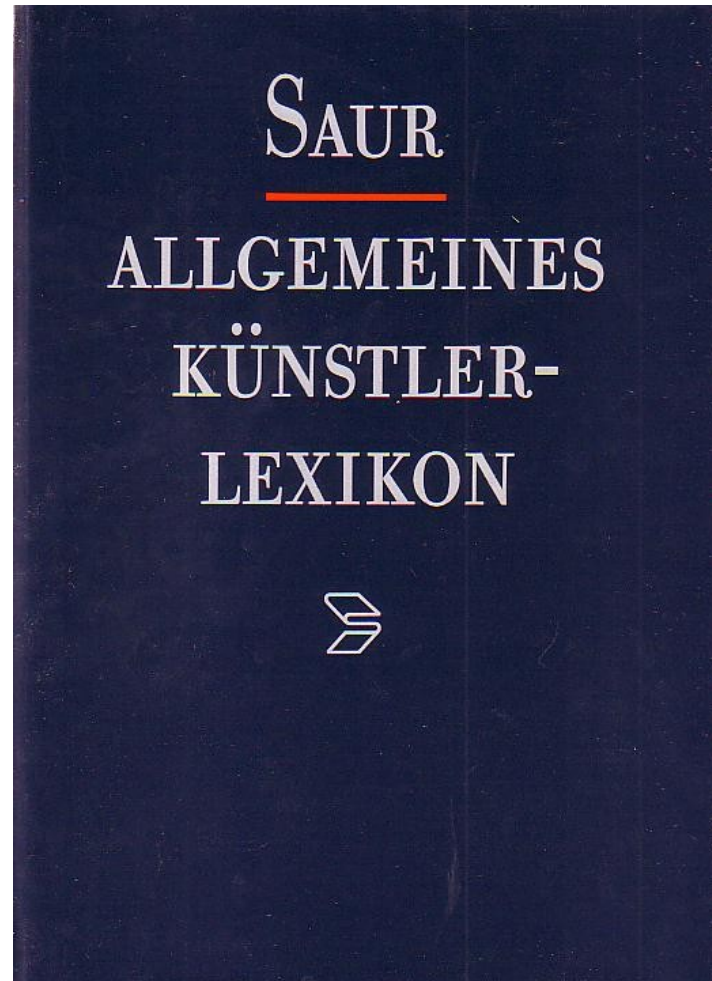

**Saur**

**Allgemeines Künstler-  
Lexikon**

**Die Bildenden Künstler  
aller Zeiten und Völker.  
Mchn.,Lpz.: Saur**

# Mikuláš Adaukt Voigt – František Martin Pelcl (+ Jiří Balzer – Jan Quirin Jahn)

**Abbildungen böhmischer und mährischer Gelerten und Künstler, nebst kurzen Nachrichten von ihren Leben und Werken**  
1773–1782



**Prokop Toman**

Nový slovník československých  
výtvarných umělců  
1947–1950

Sešit 1

A - Bra

NOVÝ  
**SLOVNÍK**  
ČESKOSLOVENSKÝCH  
VÝTVARNÝCH UMĚLCŮ

Sestavil  
DR. PROKOP TOMAN

Čtvrté, nezměněné vydání

Výtvarné centrum Chagall  
Ostrava 1993

**Zbyšek Malý (ed.)**

Slovník českých a slovenských výtvarných  
umělců 1950–1997  
1998–2010

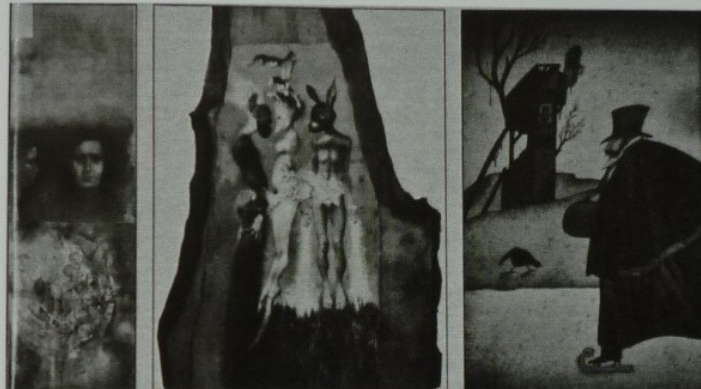

SLOVNÍK  
ČESKÝCH A SLOVENSKÝCH  
VÝTVARNÝCH UMĚLCŮ  
1950 - 1997

A - Č

# Slovníky a příručky terminologické

JAROSLAV HEROUT

**STALETÍ  
KOLEM  
NÁS**

PŘEHLED STAVEBNÍCH SLOHŮ

ORBIS • PRAHA

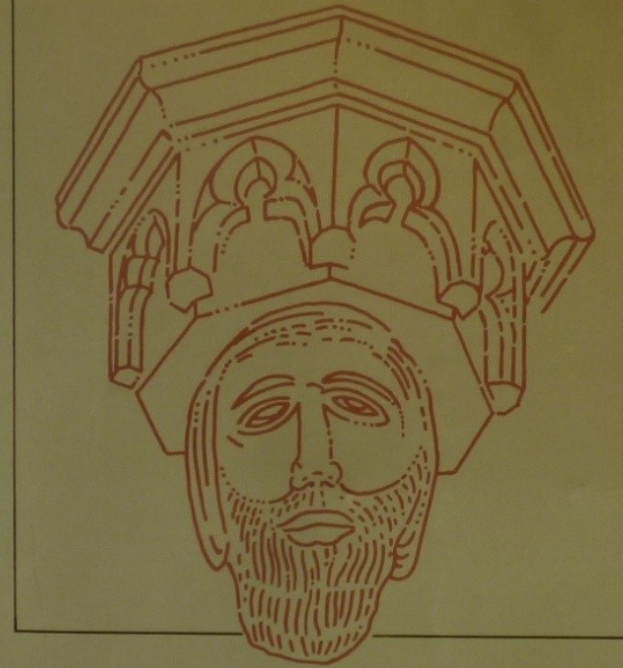

*slabikář  
návštěvníku  
památek*

JAROSLAV HEROUT





OLDŘICH J. BLAŽÍČEK  
JIŘÍ KROPÁČEK

# SLOVNÍK POJMŮ Z DĚJIN UMĚNÍ

Názvosloví a tvarosloví  
architektury, sochařství,  
malby a užitého umění

ODEON

Oldřich J. Blažíček s kolektivem spolupracovníků

# SLOVNÍK PAMÁTKOVÉ PÉČE

TERMINOLOGIE - MORFOLOGIE - ORGANIZACE

PRAHA 1962 - SPORTOVNÍ A TURISTICKÉ NAKLADATELSTVÍ

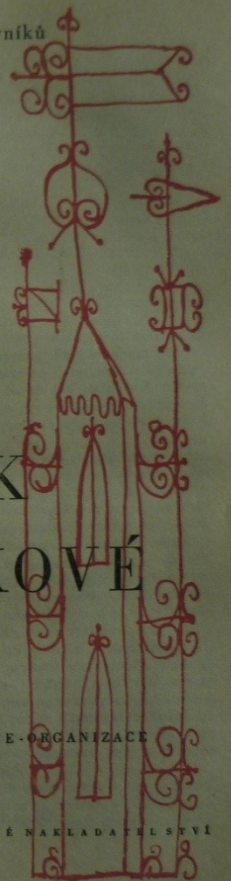

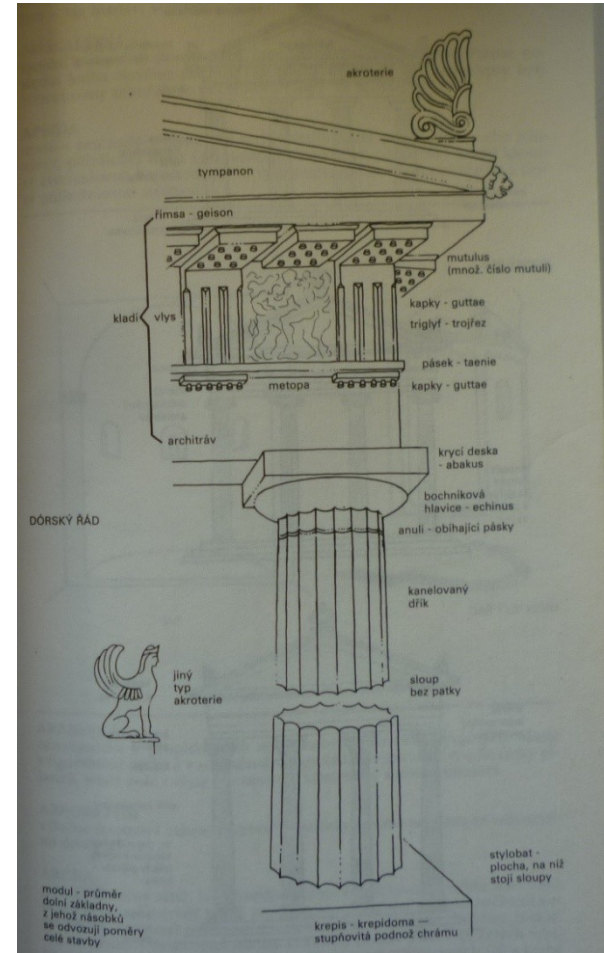
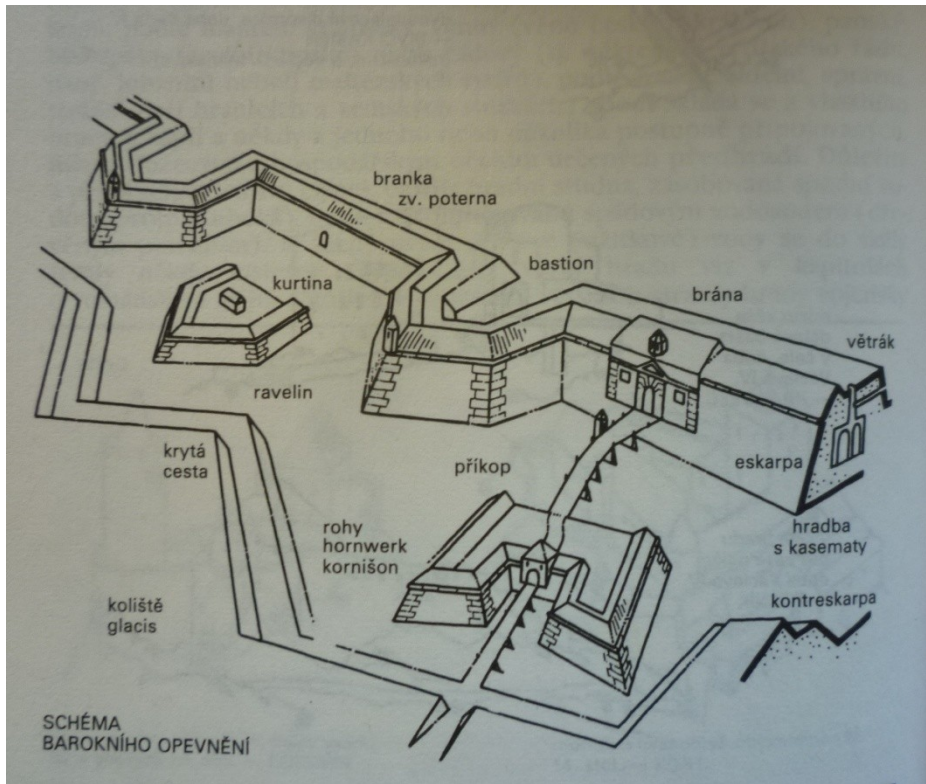



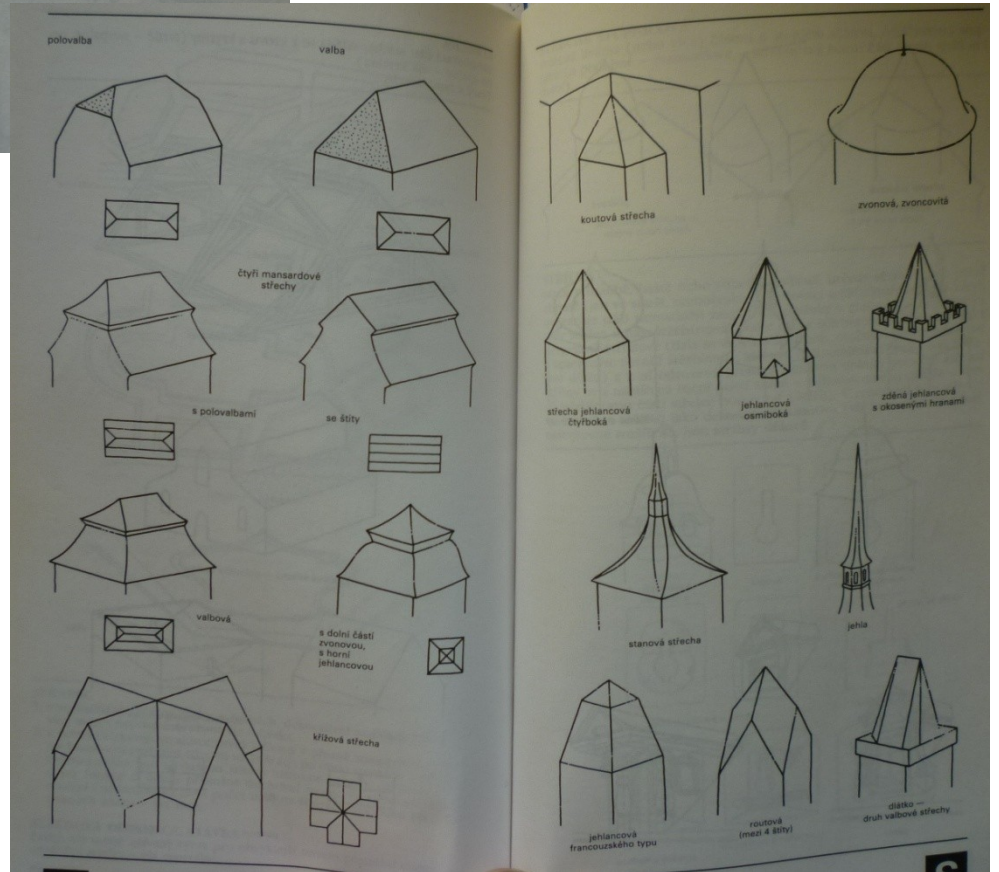
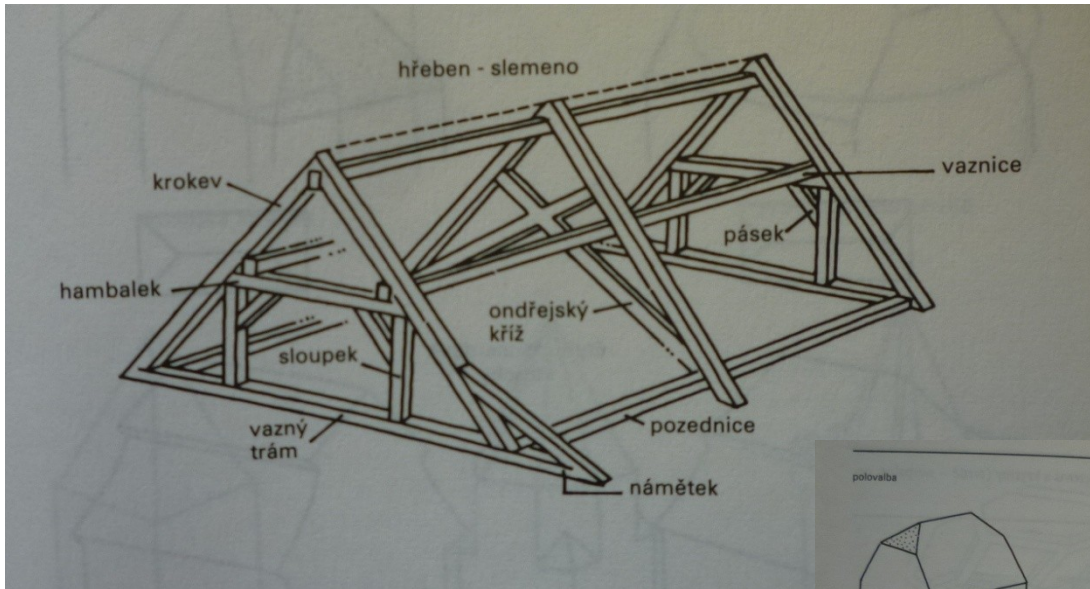

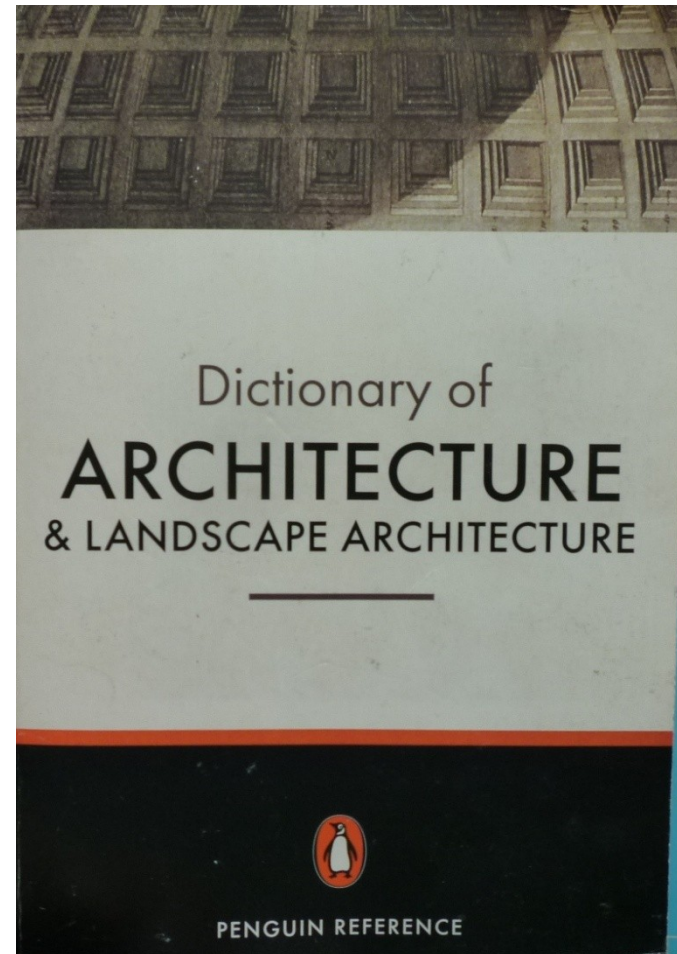

# Archi- tecture

méthode et  
vocabulaire

INVENTAIRE GÉNÉRAL  
DES MONUMENTS  
ET DES RICHESSES ARTISTIQUES  
DE LA FRANCE

IMPRIMERIE NATIONALE  
Éditions

monum Éditions du patrimoine

[13]

- A. B. Vaisseau centré (22)
- B. Vaisseau central centré (22)
- C, D. Vaisseau longitudinal (22)
- D. Vaisseau central longitudinal (22)
- E. Vaisseau transversal (22)
- F. Collatéral centré (22)
- G. Collatéral longitudinal (22)
  
- a. Abside non saillante (25)
- b. Travée de plan droite (22)

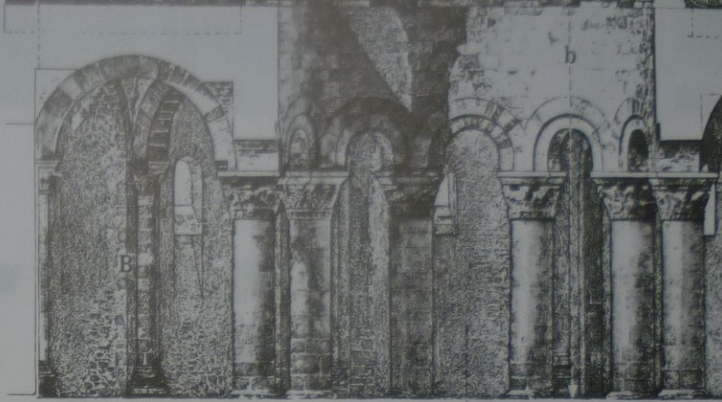

13

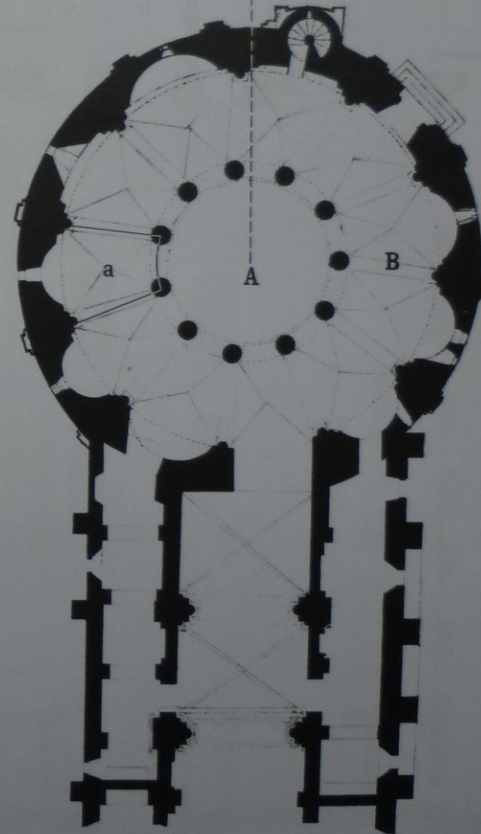
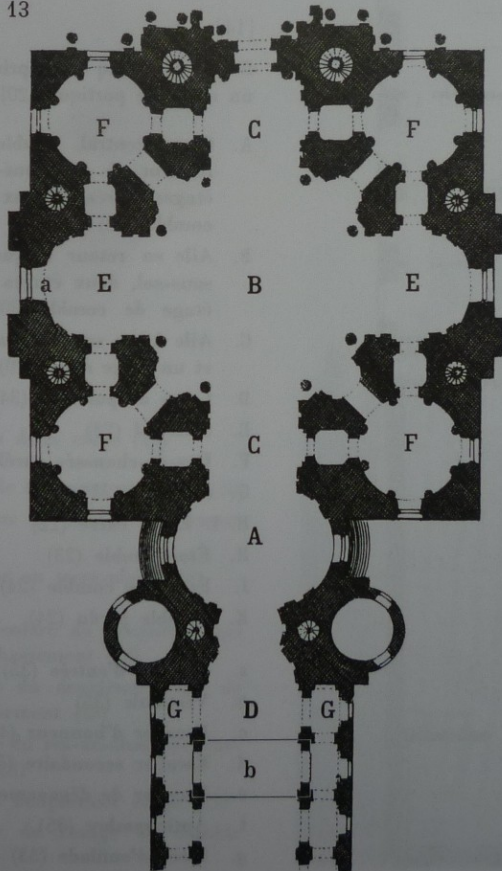

# konstrukce historických staveb | JIŘÍ ŠKABRADA

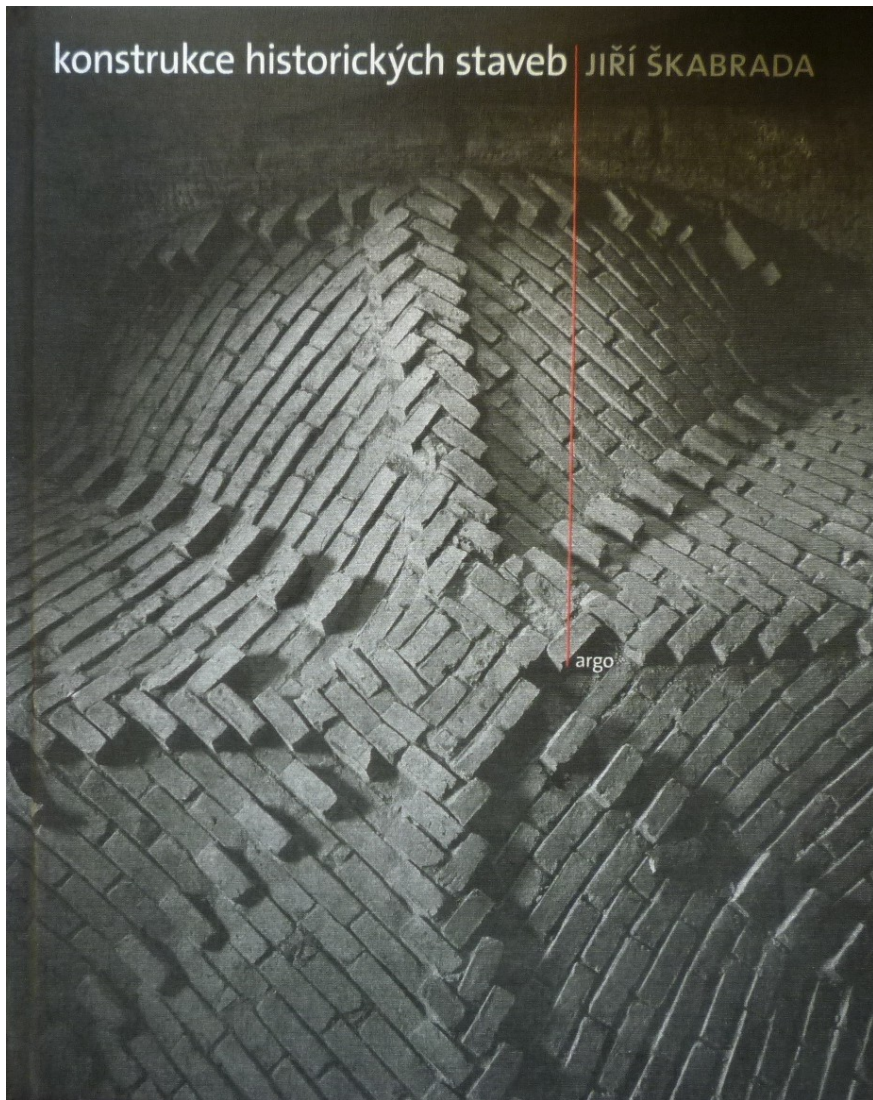

argo



Přístěnná žebra pro uložení bednění západního pole klenby nad lodí bývalého kostela sv. Anny kláštera dominikánek na Starém Městě v Praze z 1. poloviny 14. století. Obdélná klenební pole měla stejnou výšku čelních oblouků, z nichž kratší byly hrotité.



Dochovaný úsek bednění pod raně gotickými křížovými klenbami krypty pod bazilikou Nanebevzetí Panny Marie kláštera benedikteek v Třebíči z doby po polovině 13. století.

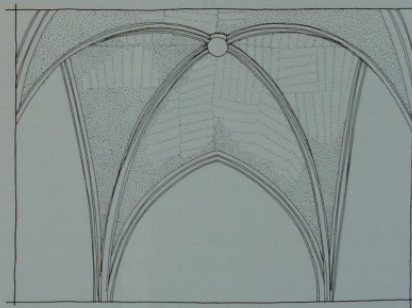

Otisky bednění, připraveného z úseků krátkých prken (možná šindelů), na kápičích křížových klenb z 14. století – na fotografii z budovy pražského Karolina na Starém Městě, na kresbě z křížové chodby augustiniánského kláštera v Roudnici (J. Pešta).



Šikmý sloupek plné vazby s navazujícím systémem prvků staršího provedení ležaté stolice v krovu nad severním křídlem záměčku v Kuřívodch u Mimoně ze závěru 16. století. Patrný je systém se čtyřmi prázdnými vazbami a podélné zavětrování široce rozkročenými ondřejskými kříži v plochách šikmých stolic.

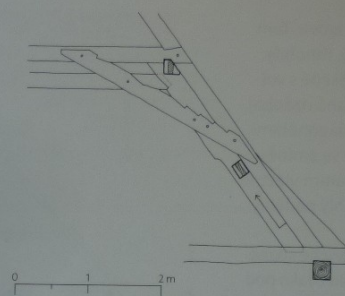

Detailní zakreslení oblasti sloupku ležaté stolice renesančního typu se složitě tvarovaným obrysem plátového spoje šikmého pásku z krovu v areálu Schwarzenberského paláce v Praze na Hradčanském náměstí. Krov snad patří již k renesanční výstavbě paláce v polovině 16. století.

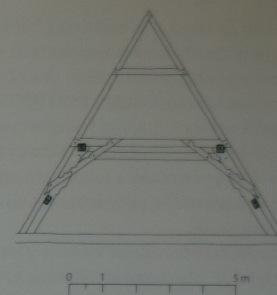

Plná vazba krovu objektu pivovarské spilky v domě U medvídků čp. 345/1 na Starém Městě v Praze z přelomu 16. a 17. století ukazuje názorně typově rané provedení základních prvků ležaté stolice: masivní neskloněné vaznice čtvercového profilu, široké a dole profilované zúžené sloupky, rozpěry oddělené od hambalků a pásy, probíhající plátovými vazbami dole přes sloupky do krokvi a nahore přes rozpěry do hambalků.



Běžné provedení stupňů renesančních schodišť z masivního dřeva, s vystupujícím profilem na čelní hraně, na zámku v Kuřívodch u Mimoně.

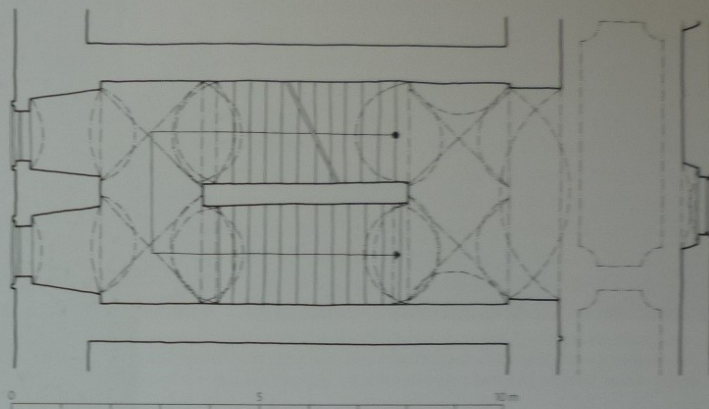

Základní typ renesančního zámeckého schodiště – dvouramenné s plnou vřetenovou zdí, nad podestami s plochými klenbami křížového typu. Komorní Hrádek u Benešova, 1616 (M. Rykl).

# Slovníky – tématické

- LCI
- RDK





*Lexikon der christlichen Ikonographie* (1968-1976),  
ed. Wolfgang Braunfels

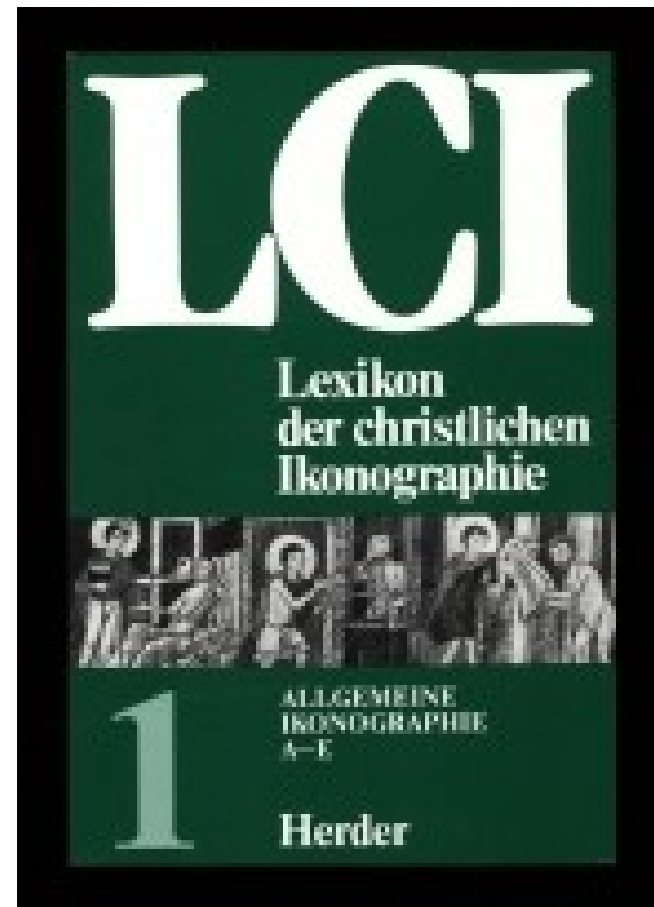

*Reallexikon zur Deutschen Kunstgeschichte (1937-);  
2012, sv. 10, číslo 109-116 („Freundschaft – Fries“)*



# RDK Reallexikon zur Deutschen Kunstgeschichte

Artikel Suche Systematik Hilfe Einstellungen Über das RDK

Deutsch English



## RDK-Web



# Encyklopedie

Nová  
ENCYKLOPEDIIE  
českého  
výtvarného  
umění

A  
|  
M

ACADEMIA

Nová  
ENCYKLOPEDIIE  
českého  
výtvarného  
umění

Dodatky

ACADEMIA

*Grove Art Online*, formerly *The Dictionary of Art* but usually known as  
*The Grove Dictionary of Art*, 34 svazků, 1996  
6.700 přispěvatelů, 32.600, přes 45.000 hesel



# Topografie

- Schwoy
- Wolný
- Sedláček
- Soupis
- Hosák
- VM
- UPČ, UPM, UPP
- Dehio
- Kuča





# Bartoloměj Paprocký z Glogol

Zrcadlo slavného markrabství moravského  
1593

## CXIX. O Erbě a Rodu Panů z Kunowic.

### Kapitola XI.



**N**ám z Zemským Saut-  
du měl místo/ Drozený Pán  
Pan Artleb z Kunowic/ a na  
Dberstém Brodě r. G. M. C. Xijmste/  
Dberstého a Českého r. Krále r. Kade-  
da r. Ten vžívá z dávených Předků  
svých dvou půl Helmu wolašný Bar-  
wy/ na Štjtu Modrém. Helm otev-  
řený/ na rím Koruna/ a z něj půl Geles-  
na / tak yať gey tuto nůž polože-  
ný widůšs.



**Z**byčy ochotnost spolu s ochotnosti  
Kownagů/ tu lbei nabrazují Ctnosti.  
Znáť je Předkové nelentwý byli /  
Kerůj se toho Erbu dostavžili.  
Takoz y nentj seznášs tu ochotnost /  
Wt rossi ch potřebách/ celau s stalan Ctnoř /  
W tom Slavném Rodě: rěj y hotowosti  
Máješ býti gěst/ tu bráněnj Wlašt.

**Z** Starožitných paměť co se o Předcích Rodu a  
Erbu tohoto wyhledati mohlo/ tuto se pokáže.



**P**ana Zdislawy z Kunowic wspo-  
můná háget na Listu 2 9 2. Který že gest w  
Bitwě té s Francouzj za Krále Jana/ statečně  
době počůna/. Porom ldyž se sřialně dokon-  
la/ že gest s ginými mnohými pasowan na Xy-  
tjěstwo. Očimž lti gmenowaneho sřstos-  
ryla. A to se dále Léta Páně 1319.

G B

Pana

# Bartoloměj Paprocký z Glogol

Diadochos id et successio: Jinák posloupnost  
knížat a králův českých, biskupův....

1602



**Pavel Stránský**  
 Respublica Bohemiae  
 1634



**Martin Zeiler, Matheus Merian**  
 Topographia regni Bohemiae, Moraviae et Silesiae  
 1650





Brunn.

- A. Schloß Spielberg vor der Stadt.
- B. Alt Brunn.
- C. Der Königin Closter.
- D. S. Wenzel kirch in alt Brunn.
- E. S. Anna Coster. F. Aller Heilgen kint.
- G. Dom kirch auff S. Peters berg.
- H. Rath haus. I. S. Michaels Closter.
- K. S. Maria Magdalena kirch.
- L. S. Iohann kirch und Closter.

- |                         |                     |
|-------------------------|---------------------|
| M. S. Nicola kirch.     | W. Der Fischmarkt.  |
| N. S. Iacob Star kirch. | X. Ober markt.      |
| O. Iulian Collegium.    | Y. Das Zeill und S. |
| P. S. Thomas Closter.   | Z. Closter Odrawa.  |
| Q. Das Heilg. thar.     | 3. Mencker markt.   |
| R. Fröhlicher thar.     | 2. Tadeln thar.     |
| S. Brunn thar.          | 3. Wasser künst.    |
| T. Menster thar.        | 4. Heron markt.     |
| V. Das tharlein.        | 5. Die Stadt markt. |

Bohuslav Balbin

Miscellanea historica regni Bohemiae ...

1679-1688

MISCELLANEA  
HISTORICA  
REGNI  
BOHEMIÆ  
DECADIS I.  
LIBER IV.  
HAGIOGRAPHICUS,

*S E H*

BOHEMIA  
SANCTA,

*Continens*  
SANCTOS ET BEATOS

BOHEMIÆ, MORAVIÆ, SILESIÆ, LUSATIÆ,

*Tempus*  
QUI PUBLICIS FASTIS, AUT IPSO IMMORABILIS TEMPORIS DECURSU  
IN CENSUM DIVORUM VENERUNT;

*Quam res*  
QUI LICET HOC TITULO CARBANT,

*Aut*  
MORTE OB CHRISTI FIDEM FORTITER TOLERATĀ,

*Aut*  
INNOCENTIĀ VITAE IN ANTIQUITATE CLARUERUNT,

*Aut*  
À SCRIPTORIBUS IDONEIS VIRTUTUM & SANCTIMONIÆ MERITO COMMENDANTUR.

*AUTHORE*  
BOHUSLAO BALBINO, E SOCIETATE JESU.

*Adjecta est in fine CORONIS,*

Complectens eorum Nomina è Societate Nostra, qui in  
his regionibus ultro sefe obsequio Peste infectorum devoverunt, & in hoc heroicæ  
Charitatis obsequio gloriosè occubuerunt.

*CUM FACULTATE SUPERIORUM.*

PRAGÆ: Typis Georgij Czernoch, An. 1682.

Jan Florian Hammerschmid

Prodromus gloriae Pragenae

1723

PRODROMUS  
*Gloriae*  
PRAGENÆ,

*Continens*  
Urbium Pragenarum Fundatio-  
nes, Pragenium à Fide Christi suscepta

Religionis Catholicæ Fervores, pro Fide Christiana  
perpeffa Martyria, Fidei Christianæ Propagationem, Ecclesia-  
rum Pragæ Erecciones, Monasteriorum Fundationes, Xenodochiorum Do-  
tationes, Caſtri Pragenſis, & Wiſſehradenſis Deſcriptiones, Archi-Epiſco-  
porum Pragenſium Titulos, Divitias, Potentiam, Ditiones, Bona, Digni-  
tates, & Nobilitates, Nobilium Domos & Palatia, Uniuerſitatis Carolinæ  
Magnificentiam, Regum, & Imperatorum erga illam Amores, Privilegio-  
rum Confirmationes, Tri-Urbis Curiarum, Pontis, & Furrum Deſcriptio-  
nes, Pragenium in Bello fortitudinem, erga Reges ſuos Fidelitatem, à Du-  
cibus, Regibus, & Romanorum Imperatoribus, illis conceſſas innumeras Im-  
munitates, Libertates, Gratias, Donationes, Indulta, Privilegia, & Jura,  
Ludos publicos Pragæ editos & celebratos, ab Elementis preſſiones, ſed  
nunquam depreſſiones, Pragenſis aëris ſalubritatem, Pragenſium olim  
Divitias & Bona, Magnatum Pragæ Officia, & Nomina,  
Comitia, Tabularum Regni notitiam &c.

Annis M. à condita Praga (fundata eſt enim Annò  
DCCXXIII.) Anno Jubilæò Magnò MDCCXXIII.

*Conſcriptus, & Luci publicæ expoſitus*

JOANNE FLORIANO HAMMERSCHMID,  
SS. Theologiæ Doctore, Proto-Notario Apoſtolico, Comite Palatino, Au-  
ræ Militiæ Equite, Regiæ, Exemptæ, & nullius Diœceſis Eccleſiæ SS. PETRI & PAULI  
Wiſſehradenſis, & Antiquiſſimi Capituli SS. COSMÆ & DAMIANI Vetro-Boleſlavienſis  
Seniore Canonico, p. t. Regiæ Urbis Vetro-Pragenſis B. V. M. in  
Cæſis Aſſumptæ in Teyn Primario Curato.

\*\*\*\*\*  
VETERO-PRAGÆ, Typis & Impenſis Wolffgangi Winkleri, Archi-Epiſcopali & Iſchyrorum Regni  
Bohemiae Statuum Typographi.

# KRÁSY A BOHATSTVÍ ČESKÉ ZEMĚ

BOHUSLAV BALBÍN

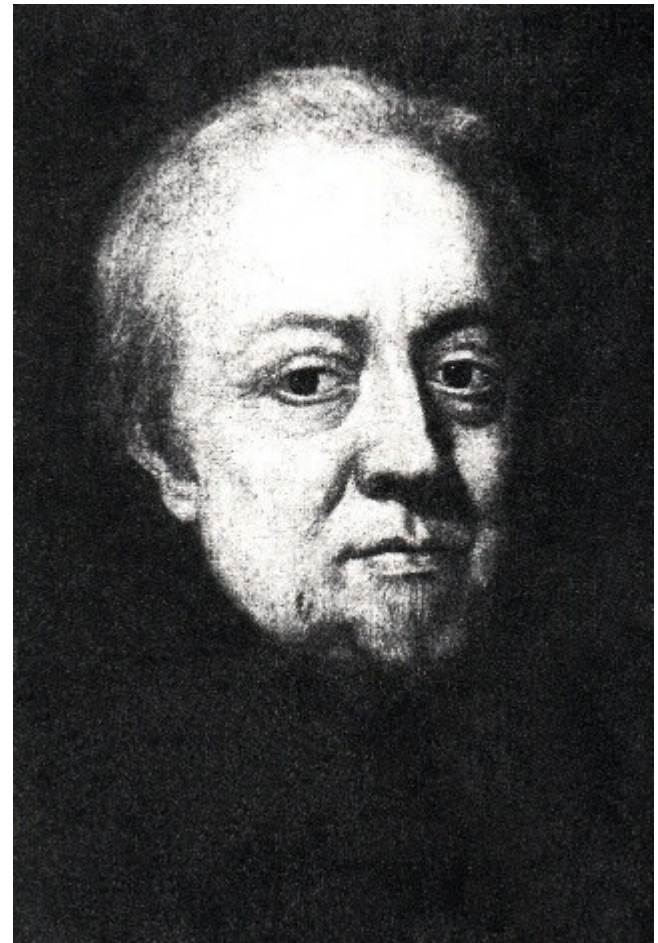
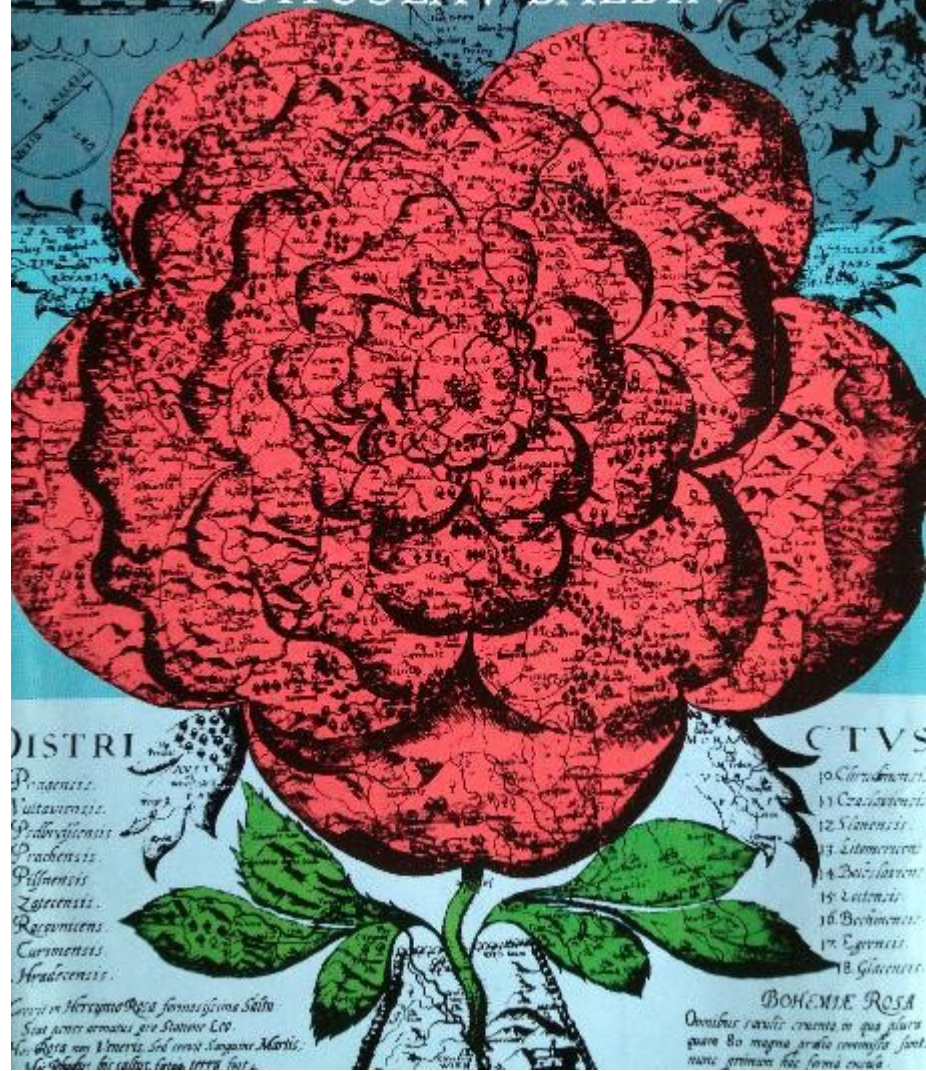

**Moritz (Mauritius) A. Vogt**

Das jetzt-lebende Königreich Böhmen In einer Historisch- und Geographischen Beschreibung  
vorgestellt... Ingleichen mit vielen Kupfern und einer accuraten Land-Charte gezieret.  
1712



Karl Joseph Biener z Bienenbergu

Versuch über einige merkwürdige Alterthümer in Königreich Böhmen  
Hradec Králové 1778, 1779 a 1785

L. J. von B.  
**Geschichte**  
der  
**Stadt Königgratz.**

Erster Theil  
mit Kupfern.



Mit Genehmigung der k. k. Censur.

Prag,  
gedruckt bey Franz Gerzabeck in der eisernen Thüre.  
1780.

v Hradci Králové a p  
kariéra osvíceného, te  
vyvrcholila v roce 17  
panského (rytířského  
Byl sběratelem listinn  
gických památek, k je  
Využíval zemních pra  
systému pro shromaž  
nálezů. Jeho stěžejní c  
merkwürdige Alterthüme  
vynikajícím pramener  
dejšího stavu památek  
Braunova „Betléma“ i  
knihy vděčíme za poz  
a staveb tohoto krajin  
tím, než zde byla zapo  
potřeby stavby pevnos  
Jeho dílem jsou také d  
Geschichte der Stadt Kön  
tištěný u Františka Jeřá  
v rukopise. První díl k  
titulním listě nalézáme  
ve stavu dostavěné pev  
Kniha o dějinách Hrad

**Topographie**  
des  
**Königreichs Böhmen,**

darinn  
alle Städte, Flecken, Herrschaften, Schlösser, Landgüter, Edelitze,  
Klöster, Dörfer, wie auch verfallene Schlösser und Städte  
unter den ehemaligen, und jetzigen Benennungen samt  
ihren Merkwürdigkeiten beschrieben werden.

Verfasset von  
**Jaroslau Schaller,**

a St. Josepha, Doctor des Ordens der frommen Schulen, Ehrenmitgliede  
der Königl. preussischen Gesellschaft naturforschender Freunde in  
Berlin, und Halle, und wirklichem Mitgliede der gelehrten  
Gesellschaft in Jena.

**Fünfter Theil.**  
**Chrudimer Kreis.**



Prag und Wien,  
in der von Schönfeldschen Handlung 1789.

Jaroslav (Jaroslau) Schaller,  
*Topographie*, 1785-1791

**František Josef Schwoy**

Topographie vom Markgrathum Mähren  
1793–1794

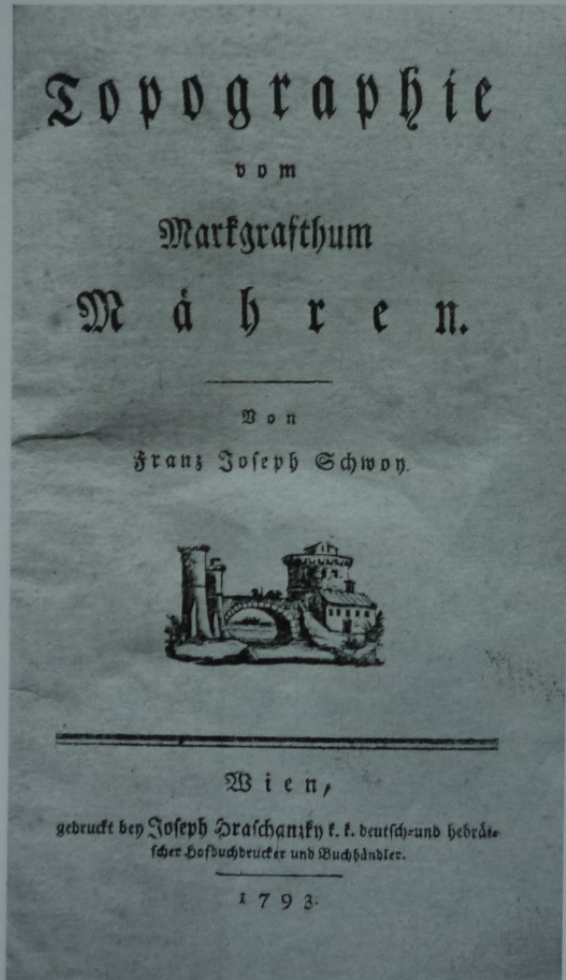

**Johann Gottfried Sommer**

Königreich Böhmen, statistisch-topografisch dargestellt  
1833–1849

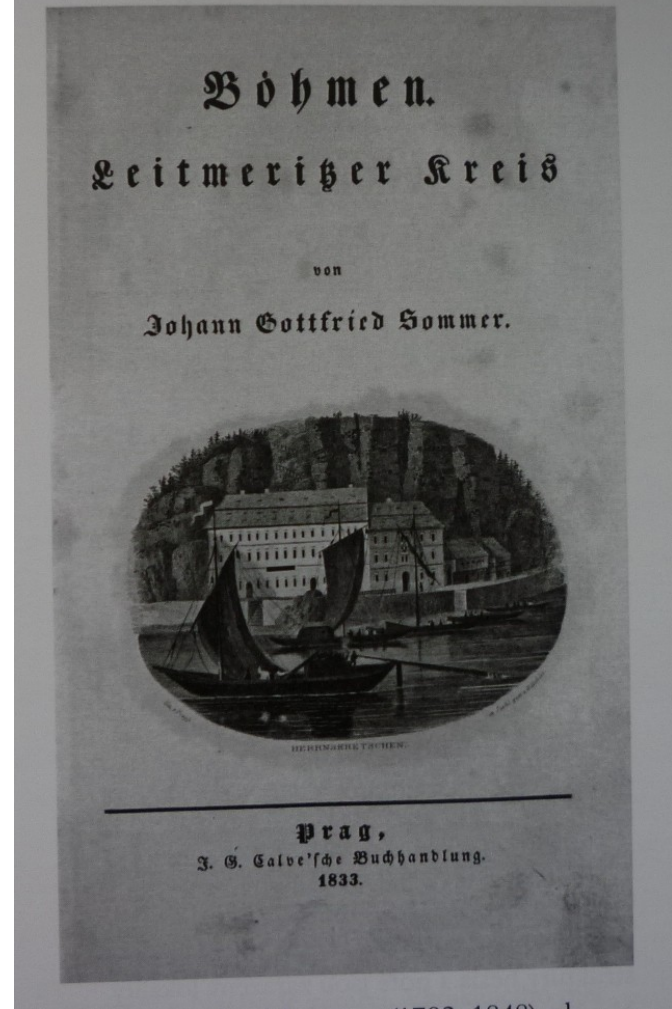



## Gregor Wolny

Die Markgrafschaft Mähren topographisch, statistisch  
1835-1842, drahé vydání 1846

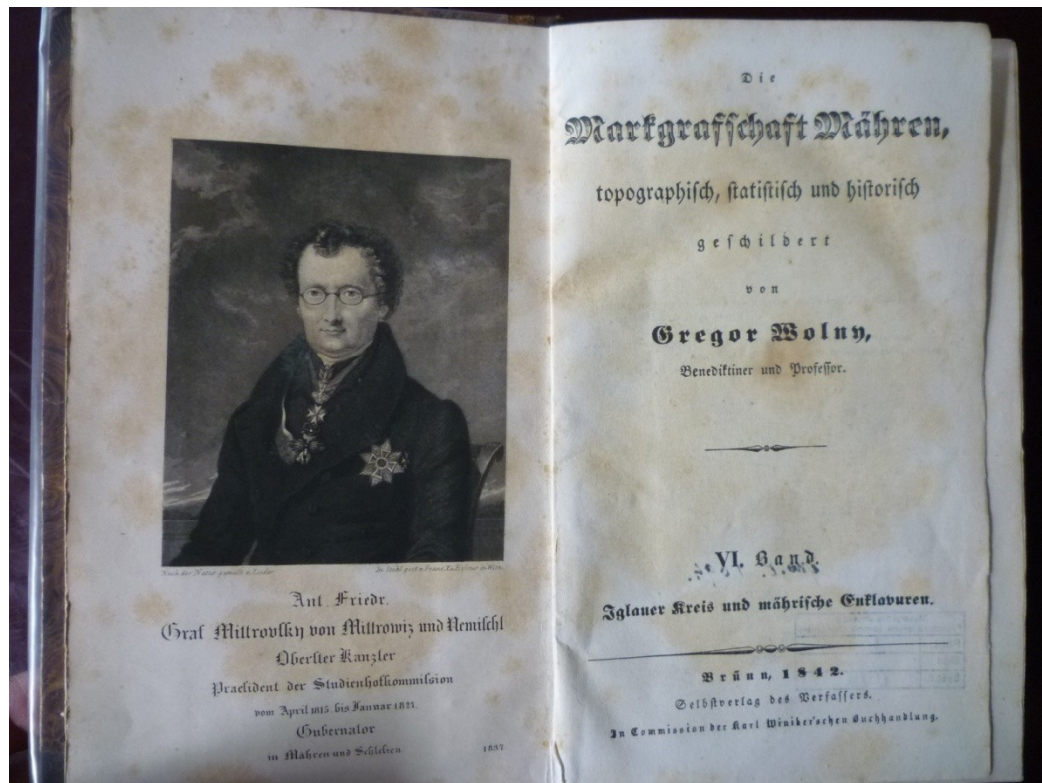
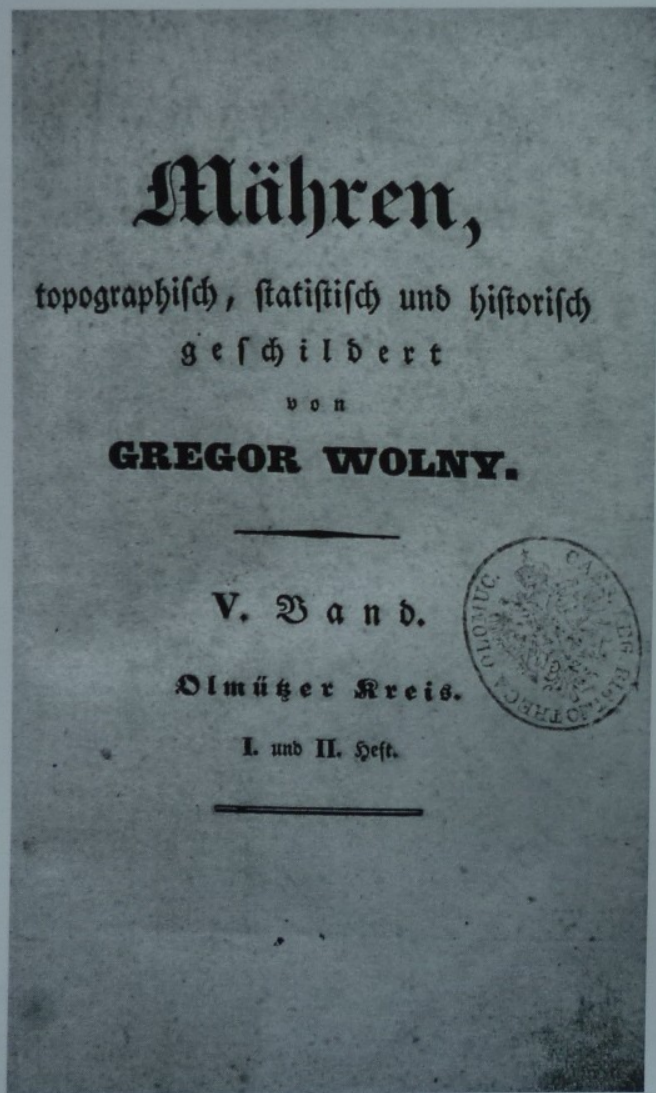

dann 1 Hof. erwähnenswerth. Die hiesige Lokalie (Teltſcher Dekanats), deren Sprengel noch die fremdhshftl. DD. Böhmiſch- und Ober-Woleſchna einverleibt ſind, ſtiftete im J. 1786 der Religionsfond, und übt auch über ſie und die Kirche zum hl. Peter und Paul, ſowie über die Trivialschule das Schutzrecht aus. Derſelbe Patron erbaute im J. 1788 auch die Kirche, und verſah ſie mit 1 Altare aus der in Teltſch profanirten Kapelle zur Anſicht Chriſti. Auch die Kanzel und das Poſitiv ſtammen aus den in Znaim aufgehobenen Kapellen des hl. Wenzel und der hl. Anna. In der zu Popellin konſtribirten Anſiedelung Gutwaſſer, wo ein und nicht näher bekanntes mineraliſches Geſundbaad iſt, befand ſich noch um 1804 eine gut gebaute Kapelle mit 1 Altar und einer Bildsäule der Mutter Gottes, und nach einem Conſiſtorialerlaß vom 12. Jun. 1762 war es den das hieſige Baad brauchenden Prieſtern geſtatet, hier hl. Meſſen leſen zu dürfen. Im 14. und 15ten Jahrh. beſtand in Popellin 1 Freihof, und ſeit 1638 wird auch der hieſigen Beſte, des Brauhauſes, 1 Hofes, 1 Schafſtalles, 1 Mühle und bedeutender Obſtgärten urkundlich gedacht.

### Mod = Gut Pukliß.

**Lage.** Liegt in der Nähe der k. Kreisſtadt gegen Oſtſüdöſten, und wird im D. vom Dominium Wieſe, im S. von Pirniß, im W. und zum Theil auch im N. von den Stadt Iglauer Landgütern, im N. endlich von Beranau umſchloſſen.

**Beſitzer.** Seit dem 10. Septemb. 1807 der k. k. Kämmerer Otto Freiherr v. Skrbenſký, welcher das Gut damals als meiſtbietender von den Waiſen nach Johann Freih. v. Malowey erkaufte. — Zu Anfang des 14ten Jahrh. gehörte Pukl, nebst dem jetzigen Gute Beranau, und den DD. Bradlenz und Petrowitz, dem Johann v. Grecia (?), nach deſſen Abſterben K. Johann den ihm heimgefallenen Beſitz im J. 1327 an den böhm. Oberſt-Marschall, Heinrich v. Lipa, wegen treu erwieſener Dienſte vererblich geſchenkt hatte<sup>1)</sup>. Im J. 1358 vertauschte Cenek von Lipa an Heinrich v. Zebraſ gegen deſſen 3 Löhne in P. 3 andere im D. Zebſlau<sup>2)</sup>. Nach einem Freihof in Pukl. nannte ſich jedoch ſortwährend ein Rittergeſchlecht, wie z. B. um 1407 Johann d. jünger. v. P.<sup>3)</sup>, aber erſt im J. 1530 ließ der böhmische Oberſt-Marschall,

<sup>1)</sup> dt. Brunae fer. post. conuers. S. Paol. <sup>2)</sup> B. L. I. Lib. Joann. de Bozowic. 15. <sup>3)</sup> V. 9.

Johann v. Lipa, das Gut Beranau, ſammt den DD. Bradlenz, Pukliß mit Beſte und Hof, die Dehung Petrowitz mit Pfarrpatronat und öden Beſte, ſo wie den Hof Zebſlau, dem Franz Horder v. Pukl. intabuliren<sup>4)</sup>. Dieſer nahm ſeinen Vater Wolfgang in Beſitzgemeinschaft auf<sup>5)</sup>, und ſtarb im J. 1550<sup>6)</sup>. Ihm folgte Paul Horder nach<sup>7)</sup>, aber ſeit 1565 kommt Beit Horder v. Pukl., als Beſitzer vor, ſowie um 1602 und 1605 Salomon Grün v. Stürzenberg<sup>8)</sup>, welcher letztere jedoch entweder nur einen Theil des Gutes hielt, oder es bald nachher wieder an das Geſchlecht Horder veräußerte. Zur Zeit des Aufſtandes der mähriſch-proteſtantiſchen Stände hielt P. wieder ein Beit Horder, der ſeine Theilnahme an dem Aufruhr mit 3 Viertheilen ſeines Vermögens, und zwar im Gelde mit 17,000 fl. büßte, das Gut aber behielt und ſeiner Nachkommenschaft hinterließ<sup>9)</sup>, und erſt am 1. Jul. 1666 verkaufte das Landrecht für die Horderſchen Waiſen Pukl., nebst 1 Hauſe in Iglau, an den k. k. Oberſt Maruel v. Tümmel um 9151 fl. rh. Eine des letztgenannten Geſchlechtes brachte es durch Heirath an einen Herrn v. Waderborn, und nach Franz Joſeph v. Waderborn geſchied das Gut im J. 1731 durch Erbschaft an Franz Anton Grißl v. Grißlau<sup>10)</sup>, der im J. 1749 verſtarb und von ſeiner Witwe, Maria Katharina, geb. Nikowſka v. Dobric, beerbt wurde. Dieſe ernannte im letzten Willen vom 28. Jul. 1759 ihre Nichte, Maximiliana, verwitw. von Malowey und geb. Nikowſka v. Dobric, zur Erbin, nach deren am 6. Dez. 1784 erfolgten Abſterben der Beſitz, in Folge der Erbtheilung zwiſchen ihren Kindern vom 1. Aug. 1785, an ihren Sohn Johann v. Malowey geſchied, für deſſen nachgelaſſene Waiſen das Gut, wegen großen Paſſivſtandes und hohen Schätzungswerthes (auf 97,962 fl. 53 kr.) vom Landrechte, wie ſchon oben geſagt wurde, dem gegenwärtigen Herrn Beſitzer verkäuflich abgelassen wurde.

Die anderen das Gut bildenden Dörfer hatten ſeit dem Beginn des 14ten Jahrhunderts dieſelben Beſitzer wie Pukliß.

**Beſchaffenheit.** Der Flächeninhalt dieſes Körpers beträgt nach Joſephinischer Bemessung 1181 Joch 658  $\frac{3}{4}$  D. Kl., nach der vom J. 1834 aber 2399 Joch 70 D. Kl. in 1555 Parzellen. Die Oberfläche gehört zum Mittelgebirg, jedoch gibt es hier keine bemerkenswerthen Anhöhen, mit etwaiger Ausnahme der beiden

<sup>4)</sup> XX. 24. <sup>5)</sup> XXI. 1. <sup>6)</sup> S. Grabſtein in der Petrowitzer Kirche. <sup>7)</sup> Grabſtein ebenda. <sup>8)</sup> Schwoy Topograph. III. S. 524. und Urk. <sup>9)</sup> Schwoy I. c. <sup>10)</sup> Schwoy.

**Gregor Wolny**

Kirchliche Topographie von Mähren meist nach Urk  
1855-1866.

49944  
Kirchliche  
**Topographie**

von

**Mähren,**

meist nach Urkunden und Handschriften,

durch

**P. Gregor Wolný, Dr.,**

Subprior im Benediktiner-Stifte Kalcein u. s. w.

I. Abtheilung.

**Olmücker Erzdiöcese.**

IV. Band.



Brünn, 1862.

Selbstverlag.

In Kommission der A. Nisich'schen Buchhandlung.

Druck von Georg Gschl.

XV  
Kirchliche  
**Topographie**

von

**Mähren,**

meist nach Urkunden und Handschriften,

durch

**P. Gregor Wolný,**

Subprior im Benediktiner-Stifte Kalcein, Ehrendoctor der Philosophie an der Universität zu Prag, Brünnener bischöfl. Titular-Konfessionalsrath, korrespondirendes Mitglied der kaiserl. Akademie der Wissenschaften und des Vereines für Geschichte der Mark Brandenburg in Berlin, Ehrenmitglied der Gesellschaft des vaterländischen Museums in Böhmen zu Prag und des böhmisch. Vereines für Steiermark, Krain und Kain, ordentlich. Mitglied der k. k. mähr. Gesellsch. zur Beförderung des Ackerbaues, der Natur- und Landeskunde und deren histor. natürl. Section, wiewohl der königl. Gesellschaft für nordische Alterthumskunde zu Kopenhagen.

I. Abtheilung.

**Olmücker Erzdiöcese.**

I. Band.

Brünn 1855.

Selbstverlag des Verfassers.

In Kommission der Nisich und Grosse'schen Buchhandlung.

Gedruckt bei W. Zverker.



Starowesky v. Starowes und seiner Gattin Barbara Zaubel v. Zbétin auf Groß-Rafowa, Peter und Johann und der Tochter Katharina († 1590), Johanns Zaubel v. Zbétin auf Chudwein sammt ungenanntem Sohn († Dienst. vor dem Todten-Sonnt. 1585), der Anna Struhlička v. Knihnic auf Chudwein († 1588) und ihrer Tochter Eliska. An der innern Mauer der Kapelle sind 3 in Stein gemeißelte Wappen mit Aufschriften, deren eine (die zwei andern sind unbedeutend), die bereits oben erwähnte historische Notiz über den Bau der Kapelle enthält. Auswärts am Pfeiler der „böhmisch.“ Kirche besagt eine lateinische Aufschrift: daß 1326 Adam v. Konic das hiesige Pfarrpatronat dem Stifte Hradisch geschenkt habe. Uebrigens ist die Kirche sehr baufällig und schon seit einigen Jahren handelt es sich um einen völligen Umbau derselben. — Mit Kirchenkleidern, wozu in neuester Zeit einige Kaseln und 2 Dalmatiken, meist von Wohlthätern, beige-schafft wurden, ist die Kirche gut versehen, lieferte aber von ihrem früher 49 Pfd. 13 Lth. betragenden Silber 37 Pfd. 24 1/2 Lth. (1 Monstranz, mehre Kelche, Leuchter u. a.) ab, und es wurde seitdem nur 1 Krankenpatene nachgeschafft. — Unter den Stiftungen sind zu bemerken: die des hiesigen Ausgedingers Valentin Gallas (23. Aug. 1848) mit 518 fl. C. M. auf 10 gesungene Requiem jährl., und die des Dubčan. Bauers Joseph Kauril mit 300 fl. C. M. auf 4 gesungene Requiem für seinen † Vater Joseph. — Der Friedhof an der Kirche wurde bis 1834 zu Begräbnissen benützt, seitdem ist aber ein neuer außerhalb des Dorfes. Das Schulhaus steht unweit von der Kirche; die Zahl der schulpflichtigen Kinder beträgt 264, die der Mittelschule zu Rozwadowic aber 26.

Essentielle Kapellen, worin manchmal hl. Messen gelesen werden, gibt es zu Bilsto (einst zum hl. Johann und Paul, jetzt St. Florian, mit einer alten Glocke von 46 Pfd., von der Gemeinde 1776 erbaut), Dubčan (Der Mutter Gottes, 1 fl. Glocke u. 1 Uhr, 1735 erb.), Oerlic (v. hl. Florian, 1 sehr alte fl. Glocke und Stundenuhr, erb. 1773), Rozwadowic (Hlgt. Dreifaltigkeit, 1 alte Glocke, 1 Postiv, erb. 1773) und in Michlowic (v. Mutter Gottes).

Nabe bei der Kirche ist das ansehnliche Pfarrhaus von 1 Stockwerke; ebenerdig verschiedene Gewölbe, Keller, 1 alter Speisesaal für Winterszeit, Küche, Gesindezimmer; oben ein Speisesaal, 4 Zimmer für den Pfarrer, 2 für die Kooperatoren, 2 Gastzimmer; dabei gute Wirthschaftsgebäude.

Pfarrbestiftung. Nach der Interimalkalkulation vom 3. 1791 betrug der Besitz an Aekern und Gärten bei Kolllein 182 Mez. 3 3/4 Achlern, und an Waldung 2 Mez. 2 3/4 Achl., bei Dubčan 16 Mez. 5 Achl. Acker, und bei Michlowic 9 Mez. 1 Achl., zusammen also 210 Mez. 3 3/4 Achl. Dazu kam der sehr bedeutende theils fire, theils Körnerzehent, der jedoch, sammt Zins- und Robot-Relution von 6 Dominif. Kleinhäuslern in Kolllein (40 fl.) und dem Ackerzins von Dubčan (3 fl. 30 kr.) in neuester Zeit theils abgelöst, mit 1017 fl. 25 kr., theils mit 36 fl. 50 kr. entschädiget wurde, so daß die ganze Jahresrente nur 1054 fl. 15 kr. C. M. beträgt.

Geschichtliches. Es wurde schon anderswo bemerkt, <sup>1)</sup> daß Adam v. Konic das Patronat der Köll. Pfarre im J. 1326 für sein und seiner

<sup>1)</sup> in mein. „Mäzken“ zc. V. S. 130.

Eltern Seelenheil dem Prämonstratenser-Stifte Hradisch geschenkt habe, welches dieselbe nach Absterben des damaligen Pfarrers Witko beliebig, im J. 1332 ausgedrückt, mit einem Welt- oder einem Ordenspriester besetzen könne. <sup>1)</sup> Seitdem verblieb die Pfründe bei dem genannten Stifte, dessen Priester sie verblieb, bis zur Aufhebung desselben. Im J. 1382 stand ihr Wiker (v. Ktelow, Krónau) als Pfarrer vor und erkaufte mit daselbst liegenden Freihof um 21 Mk. von Herz v. Kratovec, welcher ihn vom Mtg. Jodof, als dieser nach Martin v. Kolllein heimgefallen, erhalten hatte. <sup>2)</sup> Derselbe Pfarrer erhielt 1385 von Bernard Hecht v. Schütendorf 1 unter der Pfarrkirche gelegnen Leich, wofür er und seine Nachfolger 1 feierlichen Jahrestag für die Seelenruhe von Bernards Eltern, Benedict und Margareth, sowie dessen Frau Swata abhalten sollten, <sup>3)</sup> und als er (Wiker) kurz darauf Abt zu Hradisch wurde, schenkte er 1386 sowohl den obigen Hof als auch den Leich seinem Nachfolger auf der Pfarre, Martin, mit dem Beding, daß dieser alljährlich dafür 2 Mk. jährl. Zs. dem Stifte zur Aufbesserung der Kost abführen und nach Absterben des Abtes für diesen 1 Anniverjar abhalten solle. <sup>4)</sup>

Dieser Leich wurde in der Folgezeit kassirt und daselbst eine Kolonie sammt 1 Schankhaus angelegt, welche, mit Einschluß des oben erwähnten Freihofes — die ursprüngliche Bestiftung von 100 Mez. Acker wurde unter die 32 Köll. Inzassen vertheilt, welche davon als jährl. Zins 32 Mez. Weizen, eben soviel Haber und Gerste schütteten — ein unabhängiges, nur dem Pfarrer unterstehendes Landgüthen, „in latein-genannt, bildeten, wovon der Pfarrer bis in die neueste Zeit nicht nur grundobrigkeitl. Zinse und Robotabolution bezog, sondern auch das Recht hatte, im unterthänigen Wirthshaus Wein, selbsthergezeugtes Bier und Branntwein auszuschenken, wie auch ein eigenes Grundbuch, Waifenamt und Kassa zu führen, dann einen eigenen Ortsrichter zu halten. Von diesem Güthen hat der Pfarrer Konstantin Beran um 1780 und 1792 das Wirthshaus, 1 Fleischbank und 4 Häuschen emphyteutisch verkauft, aber den Kauffchilling pr. 148 fl. vindicirte erst der Dechant Franz Bernard aus dem Religionsfonde mit einer 5% Pamatka (Session 31. Jän. 1795), wovon die Pfarrer die jährl. Interessen genießen. <sup>5)</sup>

Dem obigen Pfarrer Martin, der, sowie seine Nachfolger, wie gesagt, Prämonstratenser von Hradisch war, mochte jener Johann (nicht Martin Steinhauser welcher viel später lebte) nachgefolgt sein, dessen die hiesigen Kirchenschriften um 1417 gedenken, und 1438 kommt ebendert wieder ein P. Johannes als Pfarrer vor, nach ihm aber Niklas Rys, welcher 1446 Abt zu Hradisch wurde, sowie sein 2. — der 1. hieß Markus — Nachfolger Georg 1461. Um 1477 wurde der

<sup>1)</sup> dto. in mon. Grad. 8. Id. Jan. 1326 und dito. in Namescz Id. Marc. 1332, auch im Cod. dipl. Morav. VI. p. 235 u. 336.

<sup>2)</sup> dto. in monast. Gradic. ser. 6. ant. fest. s. Anton. confess. u. Oim. Febr. IV. 27.

<sup>3)</sup> dto. in vigil. purific. B. M. V. in Annal. Grad.

<sup>4)</sup> ibid. dto. in mon. Grad. Indict. 9<sup>na</sup>.

<sup>5)</sup> das. Pfarr-Inventar vom J. 1804—6. Nach einem dessen Diarium soll schon der Pfarrer Wiker die 100 Mez. Acker unter die Inzassen gegen jährl. Schätzung vertheilt haben, und das alte Pfarrgebäude soll gegenüber der jetzigen Schule und hinter diesem ein Pfarrgarten gewesen sein, was jetzt im Besitz eines Kleingärtlers ist.

auf 2000 Wl. als Capitulatung im Jahr 1521  
in Allem gerichtlich gepfändet wurde.<sup>5)</sup> Gleichzeitig (1524) hat sich auch  
der Olmüt. Domherr Dr. Bernard Zaubek v. Zdětín die Köll. Pfarre vom  
päpstl. Legaten ausgebeten, aber K. Ludwig verbot dem Domherrn diesen  
Eingriff, da ja diese Pfründe längst dem Kloster und der kgl. Kammer  
gehöre (dto. na Budin. v Vigil. pr. vs. Svat.). Dem obigen Johann folgte  
ein Martin nach, unter dem 1528 derselbe Hynek 1 Köll. Pfarrwald  
„Borowa“ oberhalb dem Walde „Kuchinka“ aushauen ließ, und deßhalb  
vom Abte auf 500 Wl. geklagt wurde.<sup>6)</sup> Zwischen 1531 und 1536 hielt  
die Pfründe ein Georg,<sup>7)</sup> dann ein Benedikt, welcher Abt im Stifte  
wurde, seit 1549 Johann, 1550 abermals Georg, 1554 Johann  
(unter ihm wurde 1554 ein Vertrag zwischen dem Stifte und den BB.  
Joachim und Bernard Zaubek v. Zdětín abgeschlossen, in Folge dessen die  
DD. Chudwein, Sowačow und Haniowiz dem Köll. Pfarrer geschütteten  
Zehent geben mußten (dto. na Hradišf. ve čtvrt. po nanebevzet. P. Marie);  
1556 Bartholomäus, der noch 1578 urfänglich vorkommt, darauf  
Paul Grünwald v. Grünwald, geb. v. Olmütz, welcher 1587 zum  
Abte gewählt wurde; ? P. Paul Glockner; ? P. Thomas Schiller  
geb. v. Neutitschein; 1596 Martin Steinhäuser, noch 1598; 1600  
abermals Thom. Schiller, bisher Probst zu Künitz, wurde 1610 nach  
Zulnek als Probst postulirt; 1610 Paul; 1612 Lukas Tomitius,  
geb. zu Zerawic, 1608 — 1612 Abt zu Hradišf (abgesetzt) † 9. März  
1614; 1614 Bartholomäus Kapräolus, klagt 1617 beim Land-  
rechte wegen Verweigerung des unterthän. Zehents aus den DD. Laučka  
(jährl. 24 Mez. Korn altes Maß. und soviel Haber) und Bilsto (eben  
soviel),<sup>8)</sup> und bei der Visitation des Klosters Hradisch 1628 wurde an-  
geordnet, daß der jedesmalige Köll. Pfarrer dem Stifte alljährig 400 fl.

1) Act. Consist.

2) „a honil mně w przimerzy a gimal mně“ etc. (Olm. Buhou. X. 38.)

3) Act. Consist. u. Olm. Buhou. XIV. 186

schon früher erwähnt, das pfarrl. Zinswirthshaus unter Nr. 40 in Köll. mit 8 Mez. Aekern, und 1792 auch 2 Zinshäuschen, und es wurde demnach entschieden, daß der Kauffschilling aus seinem Nachlaß ausgeschieden werde; <sup>4)</sup> 1797 Alois Matthäus Bernard, geb. 1745 zu

- <sup>1)</sup> Annal. mon. Gradic. in Weckebrod's Kirchengesch. Mährens S. 238.
- <sup>2)</sup> Darnach waren in der Kirche 4 Altäre, wovon 1 in der Mitte derselben mit 1 Gnadenstatue der Mutter Gottes, mit 2 Silberkrone, 1 silb. Herz, 1 silb. Lampe und mehre silb. Motivmünzen; in der St. Annakapelle 1 Altar und Kanzel für teutsche Predigt an Sonn- und Festtagen. Die Kirche besaß an Silber 3 vergold. Kelche, 1 Monstranz, 1 Ciborium und 1 Kommunionbecher; an Kirchenkleidern nur 1 Pluvial nebst 2 Kaseln (1690 aber 5 neue Kaseln); an Baarschaft 281 fl. 38 fr. und 539 fl. elocirt, 44 eiserne Röhre. Der pfarrl. Besiß bestand in 3 kleinen Lähnen, 1 Acker, 1 trockenem Teich, 3 Unterthanen (1 Bauer, 2 Gärtler) mit Schankrecht, dann dem Zehent. Im Dorfe Laucka waren seit der Schwedenzeit einige Gründe verlassen, und es wurde geklagt, daß in Haniowitz die Obrigkeit 2 unterthän. Gründe zu ihrem Hofe gezogen und davon keinen Zehent gab. — Eingepfarrt waren, nebst den jetzigen, noch die DD. Neudorf, Chudwein (damals zugleich Filiale), Sobačow, Groß- u. Klein-Asmeritz, Mühlendorf und Chodewitz. — Als Nettoeinnahme der Pfründe wurden angesetzt jährl. 480 fl. 54 fr., wovon u. A. auf Unterhalt des Kapellans 100 fl., als jährl. Pension an's Stift 50 fl., dem Kantor 4 fl. 40 fr. und auf Kost 8 fl. 18 fr., dem Schulmann, welchen die Pfarrlinge nicht bezahlen wollten, 4 fl. u. 4 Mez. Korn, wie auch der Unterhalt 1 Schaffners, 1 Gärtners, 1 Ober- und 1 Unterknechtes, dann 2 Jungknechte nebst Wirthin und 3 Mägden zu bestreiten waren, so daß für den Pfarrer nur 65 fl. 40 fr. erübrigten. (Mähr. Neustädt. Dekan. Matrit aus d. JJ. 1671 u. 1690 in d. Konsistor. Registratur).
- <sup>3)</sup> Codex. Invest. ebenda. MS.
- <sup>4)</sup> Act. Consistor.

**František Alexandr Heber**  
České hrady, zámky a tvrze  
1843–1849



**František Alexandr Heber**  
Moravské hrady a jejich pověsti  
1848





**August Sedláček**

Hrady, zámky a tvrze Království českého I. – XV.

1880–1927

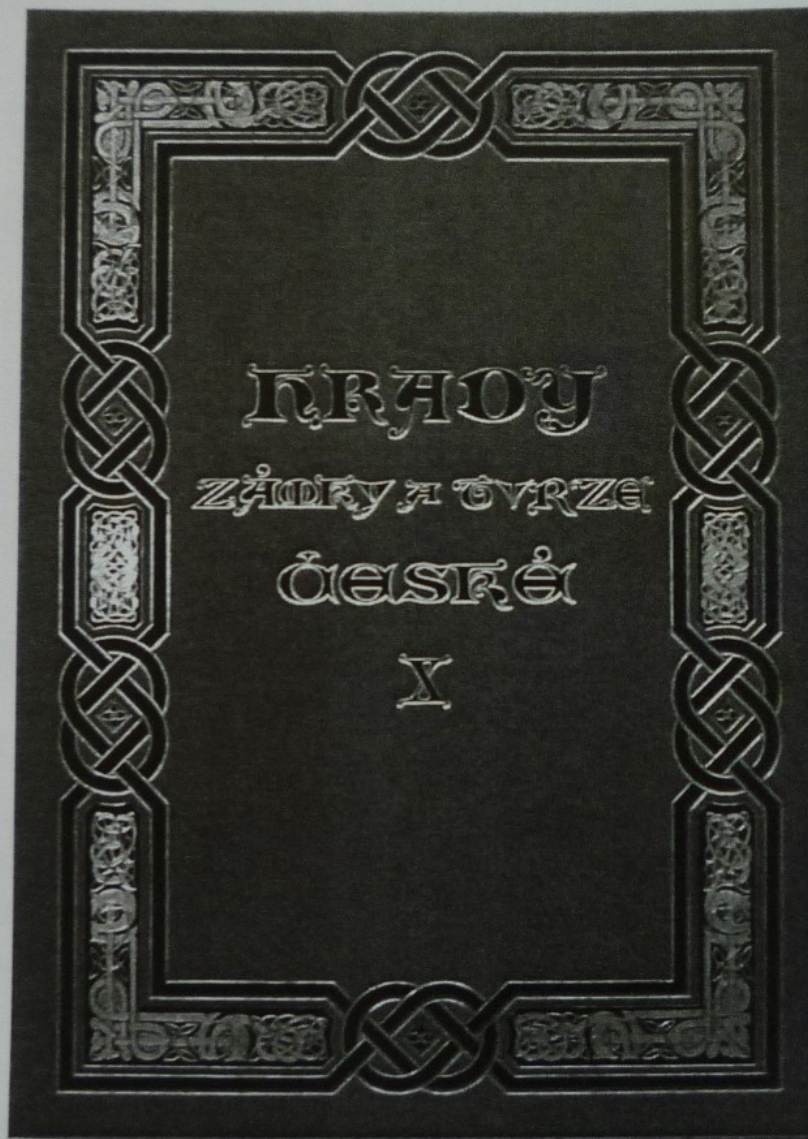

# české hrady

DOBROSLAVA MENCLOVÁ DÍL PRVNÍ



# ENCYKLOPEDIE ČESKÝCH ZÁMKŮ

Pavel  
Vlček



MIROSLAV PLAČEK

# HRADY A ZÁMKY NA MORAVĚ A VE SLEZSKU



434 ilustrací, 365 hradů a zámků  
slovníček odborných výrazů  
jmenný rejstřík

# Soupisy památek historických a uměleckých (od 1894, 1. sv. 1897)

SOUPIS

PAMÁTEK HISTORICKÝCH A UMĚLECKÝCH

V KRÁLOVSTVÍ ČESKÉM

OD PRAVĚKU DO POČÁTKU XIX. STOLETÍ.

VYDÁVA

ARCHAEOLOGICKÁ KOMMISSE  
PŘI ČESKÉ AKADEMII CÍSAŘE FRANTIŠKA JOSEFA  
PRO VĚDY, SLOVESNOST A UMĚNÍ

RÍZENÍM SVEHO PŘEDSEDY

JOSEFA HLÁVKY.

XIV.

POLITICKÝ OKRES JINDŘICHO-HRADECKÝ.

NAPSAL

DR. JOSEF NOVÁK,  
C. K. GYM. PROFESSOR V J. HRADCI, DOP. ČLEN ČESKÉ AKADEMIE CÍS. FRANT. JOSEFA  
PRO VĚDY, SLOVESNOST A UMĚNÍ A KR. ČESKÉ SPOLEČNOSTI NAUK.

V PRAZE 1901.

NAKLADEM ARCHAEOLOGICKE KOMMISSE PŘI ČESKÉ AKADEMII CÍSAŘE FRANTIŠKA JOSEFA  
PRO VĚDY, SLOVESNOST A UMĚNÍ.

SOUPIS

PAMÁTEK HISTORICKÝCH A UMĚLECKÝCH

V POLITICKÉM OKRESU

JINDŘICHO-HRADECKÉM.

NAPSAL

DR. JOSEF NOVÁK,

C. K. GYM. PROFESSOR V J. HRADCI, DOP. ČLEN ČESKÉ AKADEMIE CÍS. FRANT. JOSEFA  
PRO VĚDY, SLOVESNOST A UMĚNÍ A KR. ČESKÉ SPOLEČNOSTI NAUK.

S 10 TABULKAMI, 263 VYOBRAZENÍMI A ZNAČKAMI V TEXTU.

V PRAZE 1901.

NAKLADEM ARCHAEOLOGICKE KOMMISSE PŘI ČESKÉ AKADEMII CÍSAŘE FRANTIŠKA JOSEFA  
PRO VĚDY, SLOVESNOST A UMĚNÍ.

## Země česká

### Hlavní město Praha

Královské hlavní město Praha:

- Antonín Podlaha – Kamil Hilbert**, *Hradčany I., Metropolitní chrám sv. Víta*, Praha 1906.  
**Antonín Podlaha – Eduard Šittler**, *Hradčany II., část první, Poklad svatovítský*, Praha 1903.  
**Antonín Podlaha**, *Hradčany II., část druhá, Knihovna kapitulní*, Praha 1903.  
**Antonín Podlaha – Karel Chytil – K. Vrba**, *Hradčany III., Korunovační klenoty Království českého*, Praha 1912.

### Venkovské okresy

- Karel Boromejský Mádl**, *Politický okres Kolínský*, díl I., 1897.  
**Bohumil Matějka**, *Politický okres Lounský*, díl II., 1897.  
**Eduard Šittler – Antonín Podlaha**, *Politický okres Sedláčenský*, díl III., 1898.  
**Bohumil Matějka**, *Politický okres Roudnický I.*, díl IV., 1898.  
**Antonín Podlaha – Eduard Šittler**, *Politický okres Milevský*, díl V., 1899.  
**Antonín Podlaha**, *Politický okres Mělnický*, díl VI., 1899.  
**Ferdinand Vaněk – Karel Hostaš – František Adolf Borovský**, *Politický okres Klatovský*, díl VII., 1899.  
**Josef Braniš**, *Politický okres Budějovický I.*, díl VIII., 1900.  
**Antonín Podlaha**, *Politický okres Rokycanský*, díl IX., 1900.  
**František Mareš – Jan Sedláček**, *Politický okres Třeboňský*, díl X., 1900.  
**Karel Chytil**, *Politický okres Chrudimský*, díl XI., 1900.  
**Karel Hostaš – Ferdinand Vaněk**, *Politický okres Sušický*, díl XII., 1900.  
**Antonín Podlaha**, *Politický okres Přebramský*, díl XIII., 1901.  
**Josef Novák**, *Politický okres Jindřichobradecký*, díl XIV., 1901.  
**Antonín Podlaha – Eduard Šittler**, *Politický okres Karlínský*, díl XV., 1901.  
**Zdeněk Wirth**, *Politický okres Vysokomýtský*, díl XVI., 1902.  
**Ferdinand Vaněk – Karel Hostaš**, *Politický okres Domažlický*, díl XVII., 1902.  
**Josef Soukup**, *Politický okres Pelbřimovský*, díl XVIII., 1903.  
**Antonín Cechner**, *Politický okres Královébradecký*, díl IX., 1901.  
**Ferdinand Velc**, *Politický okres Slánský*, díl XX., 1904.  
**František Bareš**, *Politický okres Mladoboleslavský*, díl XXI., 1905.  
**Zdeněk Wirth**, *Politický okres Poličský*, díl XXII., 1906.  
**Zdeněk Wirth**, *Politický okres Chotěbořský*, díl XXIII., 1906.  
**Antonín Podlaha**, *Politický okres Českobrodský*, díl XXIV., 1907.  
**Ferdinand Vaněk**, *Politický okres Přeštický*, díl XXV., 1907.  
**Zdeněk Wirth**, *Politický okres Kladenský*, díl XXVI., 1907.  
**Max Dvořák – Bohumil Matějka**, *Politický okres Roudnický II. Zámek roudnický*, díl XXVII., 1907.  
**Antonín Podlaha**, *Politický okres Vinohradský*, díl XXVIII., 1909.

- Bohumil Matějka – Josef Štěpánek – Zdeněk Wirth**, *Politický okres Litomyšlský*, díl XXIX., 1908.  
**Jaroslav Kamper – Zdeněk Wirth**, *Politický okres Stříbrský*, díl XXX., 1908.  
**Antonín Cechner**, *Politický okres Novopacký*, díl XXXI., 1909.  
**Vítězslav Šimák**, *Politický okres Turnovský*, díl XXXII., 1909.  
**Josef Soukup**, *Politický okres Písecký*, díl XXXIII., 1910.  
**Zdeněk Wirth – František Machát**, *Politický okres Náchodský*, díl XXXIV., 1910.  
**Antonín Podlaha**, *Politický okres Benešovský*, díl XXXV., 1911.  
**Antonín Cechner**, *Politický okres Rakovnický I., Hrad Křivoklát*, díl XXXVI., 1911.  
**Antonín Podlaha**, *Politický okres Kralovický*, díl XXXVII., 1912.  
**František Mareš – Jan Sedláček**, *Politický okres Prachatický*, díl XXXVIII., 1913.  
**Antonín Cechner**, *Politický okres Rakovnický II.*, díl XXXIX., 1913.  
**Richard Schmidt**, *Politický okres Jáchymovský*, díl XL., 1913.  
**František Mareš – Jan Sedláček**, *Politický okres Krumlovský I.*, díl XLI., 1918.  
**Antonín Cechner**, *Politický okres Kaplický*, díl XLII., 1921.  
**Anton Gnirs**, *Politický okres Loketský*, díl XLIII., Vydala Německá společnost věd a umění pro ČSR v Praze, 1927.  
**Alžběta Birnbaumová – Libuše Jansová**, *Politický okres Čáslavský*, díl XLIV., 1929.  
**Antonín Cechner**, *Politický okres Broumovský*, díl XLV., 1930.  
**Josef Vítězslav Šimák**, *Politický okres Mnichovohradišský I.*, díl XLVI., 1930.  
**Josef Cibulka – Jan Sokol**, *Politický okres Lanškrounský*, díl XLVII., 1935.  
**Emanuel Poche**, *Politický okres Královédvorský*, díl XLVIII., 1937.  
**Kamil Hilbert – Ladislav Lábek – Zdeněk Wirth**, *Politický okres Plzeňský I., Město Plzeň*, díl XLIX.  
Tento díl byl připraven k tisku, nakonec nevyšel.  
**Anton Gnirs**, *Politický okres Teplá a Mariánské Lázně*, díl L., Vydala Německá společnost věd a umění pro ČSR v Praze, 1932.  
**Karl Friedrich Kühn**, *Politický okres Liberec*, díl LI., Vydala Německá společnost věd a umění pro ČSR v Praze, 1934.

Některé soupisy jsou vydávány až jako edice archivních pramenů současným Ústavem dějin umění Akademie věd České republiky

znak na modré půdě



V dolní rozvilině, valně ořtené, na jelena, v neobvyklé poloze hlavu tranou do zadu obracejícího, postupuje lovec se štítem hrotytým v pravici a kopím v levici, fantasticky oděný listem, a na hlavě máje přes lupení fryžskou čepici. Mezi nohama nezřetelný znak.

Na listě 25 *b* v dolejší rohu v šedém, dobře modelovaném rámečku svatá Apollena, kulatého obličje, malých červených rtů, vysokého obočí, rusých dlouhých kadeří, v modrém přepásaném šatě s červenou obrubou u krku a v růžovém plášti červeně podšitým tvrdých záhybů, drží v pravici dlouhé kleště se zubem a v levici palmovou ratolest. Před ní klečí bezvousá osoba vlasů nad čelem rovně přistřižených, v dlouhém černém rouše a bílé dlouhé rochetě (?). Před ní znak měšťanský. Pozadí modrý mřížkovaný vzorek.



Na listě 52 *a* krásné červené S s modrou výplní, krásným jemným zlatým vzorkem prolamovanou. Od levého dolního cípu vlní se dolů rozviliny, též zlatem ozdobené. Mezi nimi znak s klepetem račím.

Na listě 56 *b* v rámci zeleném velmi krásné B z růžových lupenů. Výplň činí černo-zlaté šupiny. Z levých obou cípů rozcházejí se rozviliny, jednak po kraji vzhůru, jednak kolem rohu dolů s květy jinými než na dřívějších listech. Dole utíkající jelen s křížem mezi parohy.

Na listě 60 *a* poznamenal se dole snad malíř, ale jen začátečním písmenem (obr. 65.). Výplň zeleného C jest v horní polovici zlatá na červeném podkladu a vyrytím vyniká slovo, k němuž jest C iniciálkou, cibavit. Dolní polovice má na červené půdě jemný zlatý ornament souměrný. Po straně rozviliny dlouhých lupenů a orlíkových květů.

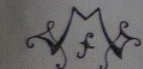

Obr. 65. Hradec J. Malířova značka v graduálu.

Na listě 35 *a* C z lupenů v šedém rámci s výplněmi ze žlutých štítů, kraby posázených. Za rámcem vyčnívá ruka držící stonek, od kteréhož dolů kolem rohu vine se na dolní kraj vlnitá rozvilina s jahodovými plody v koutech.

Na listě 26 *a* krásné růžové R v modrém rámci na půdě zlaté s obrubou z gotických obloučků, trojlístkem zakončených. Z levých cípů vycházejí rozviliny s květy pěkně stíněnými, jedna na hoření kraj, druhá kratší ovijí se kolem rovného zeleného prutu při vnitřním kraji.

Některé jednodušší litery, snad místo iniciál původně zamýšlených, vymalovány teprve r. 1581, jak svědčí letopočet 15 G181 v liteře S na fol. 20 *b*.

Urbář panství jindř.-hradeckého z r. 1654, v archivu. Rohy desek, 0,29 m šir., 0,43 m dl., jsou okovány měděnými nárožníky, vyřezanými a rytými, které představují tulipány a květy květiny složnokvěté, z rohu vyrůstající. Nejznamenitější však a vzácnou ozdobou jsou emaily připevněné na středu desek. Na jedné straně pohled na Jindř. Hradec od

zj. strany, dosti věrný, v rámečku z větviček vavřínových a květů hvězdic, drchniček, zvonkův a j., které nad městem bohatěji se rozvíjejí. Na druhé straně znak slavatovský a kolem nápis:

ADAM PAWEL HRABIE SLAWATA WLADARZ DOMV HRADECKEHO  
Z CHLVMV A KOSSVMBERKA 1654.

Nad znakem lilie a tulipánky, pod ním souměrně kytičky různých květů. Vše provedeno jemně, čistě a v barvách svězích na měděných deskách.



Obr. 66. Hradec J. Zámek. Emallový erb Ad. Pavla hr. Slavaty na urbáři z r. 1654.

Rytiny v archivu: Bedřich falcký, zimní král český, a královna Anna, poprsí dle Adriena van der Werff od *P. de Gunst* s franc. nápisu, a Humprecht Černín od *J. F. Leonharta*. Týž od *Petra Anychina* v přízemním bytě p. hr. Eugena.

Plastická díla.

Pečeť královny Juty z r. 1291 v archivu (obr. 67.).

Kříž z dříví velmi tvrdého vyřezaný, s památkami ze Svaté země, darovaný r. 1390 Oldřichem z Rožmberka Oldřichovi z Hradce. V Arch. zám. Jest formy latinské. Ramena jeho ozdobně vyřezaná chovají na obou stranách v prohlubínách pod skličky nějakou památku z jednotlivých míst Svaté země.

má nad prstenem lalok a 2 převislé krycí desky, jichž 2 lišty pokračují na stěně k triumfnímu oblouku. Podobný sloupek, ale s jednodušší patkou talířovitou, na opačném konci lodi při zdi průčelné zůstal nedokončen, poněvadž upuštěno průběhem stavby od zamýšlené původně konstrukce podvojných slabších oblouků, přepjatých silnějším. Z té příčiny také otlučen sloupek při prvním silnějším volném pilíři, určený za oporu jednoho hrotitého oblouku druhé dvojice, když k této již nedošlo. Obr. 97.

Žebra prvých 2 kleneb profilu málo proláklého (obr. 98.) spočívají, kde po třech vystupují, prostřednictvím štítků náběžních na třiboké dvojité římsě, kterou podírají kalichovité nebo talířovité hlavice tří skloubených příporek, zakončených konsolou, z 3 obrácených kuželův utvořenou. Takové trojice příporek jsou také na všech pilířích meziokenních, kdežto v rozích, kde jen jedno žebro nasazeno, dostačila jediná příporka.

Žebra prvních 2 kleneb sbíhají se ve svornících, ozdobených dvěma soustřednými vínkami: na jednom lupení javorového, na druhém břechtanového (obr. 98.).

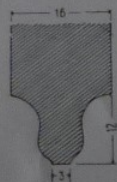
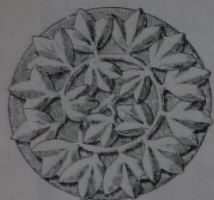

Obr. 98. Hradec J. Kostel sv. Jana Křtitele. Profil žebra a svorník v starší části bočné lodi.

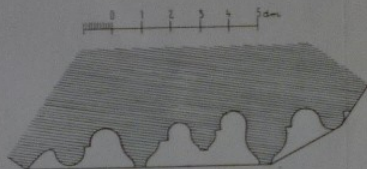

Obr. 99. Hradec J. Kostel sv. Jana. Profil portálu.

Okna v této části t. j. 1 v závěru a 2 postranná jsou uzavřena převýšeným obloukem okrouhlým, spočívajícím na kalichovitých hlavíčkách útlých sloupků, které stojí na patkách, utvořených ze 2 oblounův, táhlým žlábkem oddělených. Ze středního sloupku, jenž podpíral kružbu, zachována jen osmiboká patka. Kružba, podobná kružbě v 1 okně kolínského chrámu sv. Bartoloměje, zachována jen v zazděném okně závěru.

2. Ostatní volné pilíře bočné lodi jsou čtyrboké, skoro 1·3 m silné, na jednoduché nízké basi a nesou stejně silné hrotité oblouky. Konsoly do nich zapuštěné podpírají sice také prostřednictvím náběžních štítků žebra málo odchylného profilu, ale jsou vějířovité. Svorníky jsou okrouhlé, jeden hladký, na nejposlednějším vytesána pětilistá růže, na dvou mělce vytesán znak šternberský a součástka znaku pánů z Hradce, lilie,<sup>1)</sup> jakožto

<sup>1)</sup> Vyobrazení v Světozoru 1882. 77 a v Hradech IV. 94.

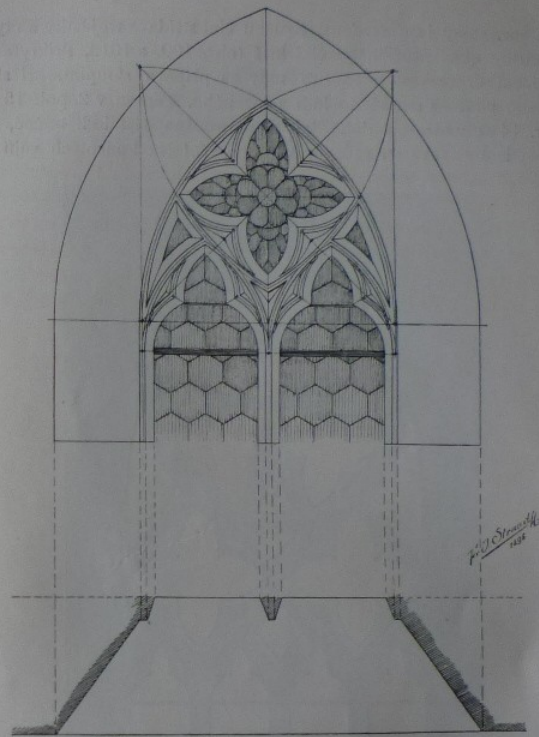

Obr. 100. Hradec J. Kostel sv. Jana Křtitele. Kružba oken v lodi.

upomínka na Jindřicha IV. z Hradce a jeho manželku Elišku ze Šternberka, za nichž před r. 1484 klenba, po požáru r. 1434 poškozená, částečně obnovena. Okna této mladší části, čistě gotická, bývala dvojdílná, ale střední pruty i kružby scházejí.

Žulový portál, do vnitř se úzící, vede z ulice do lodi bočné. Je 3 hruškovitými a 2 oblymi pruty bez hlavice i patek a 4 žlábků rozčleněn (obr. 99.). Zasazen jest mezi kratšími operáky, proto schválně vyhnány, a přikryt kamennými deskami. R. 1673 opatřen dvěma novými, na nichž pruty pěkně ukováne kosočtverce svírají.

Loď hlavní, 23·70 m dl., 7·1 m š., vysoko nad boční přechází. Hojně osvětlena jest velikým čtyřdílným oknem průčelným a 4 dvojdílnými bočními ve zdi jižní, 4·5 m vysokými a 1·5–1·55 m širokými, kteráž souměrně bez ohledu na různou světlost šesti spodních arkád, jsou rozvržena. Okna

Na vnitřní obrubě rámce slohované lupeny. Na rámci pozlacený plastický nápis lapidární: ANNO DNI . MDCXVDENXI APRIL IST IN GOTT . ENT . SCHLAFEN DER EDL . VND GESTRENG . RITTER ADAM MICHAEL . SSPANOWSKI . VON LISAV ; VND LIGT DA BEGRABEN . DEM GOTT WOLLE GNEDIG , VND , BARMHERTZIG , SEIN VND EIN FRELICHE AVFERSTEHVNG VERLEIHN . AMEN. (Obr. 134.)



Obr. 134. Hradec J. Kostel sv. Jana Křtitele: Náhrobek Adama Mich. Španovského z Lisova.

zulový, 0,47 m š., 0,78 m dl., na epištolní straně hlavního oltáře.

28. Anny Bérové, † 1693, žulový, 0,75 m š., 1,6 m dl., sedmý vně kůru. Vrytý nápis lapidární: ANNO DM 1693 DEN 23. APRIL IST IN GOTT VERSCHIDTEN FRAY ANNA BERIN GOTT VERLEICHE IHR VND ALLEN CHRISTGLAVBIGEN SELLEN DIE EWIGE RVHE UND EINE FRELICHE AVFERSTEHVNG . AMEN. Pod nápisem lebka a skřížená hňáty.

Jiné náhrobní kameny, jsouce pod lavicemi, jsou na ten čas nepřístupny.

24. Žulový, 1,53 m dl., 0,85 m š., dvojí cti hodného kněze Šeb. Václ. Lanio, † 10./6. 1619, v presbyteři. Nápis český vrytý kursivou.

25. Alžběty, dcery uroz. pana Jana Straky z Ehrenšteina † 12./6. 1619 13. hodinou, žulový, 0,81 m š., 1,2 m dl., třináctý náhrobek vně kůru. Podoba dítěte. Nad vrytým českým gotickým nápisem znak strakovský.

26. Oldřicha Španovského z Lisova, † 1623, žulový, 0,92 m š., 1,69 m dl., ve výklenku před kazatelnou. Kolem podoby zesnulého vrytý nápis okrouhlým gotickým písmem: ANNO 1623 Den 31 August (?) († in Gott gestorben) der Edl gestrenge Herr Ulrich Spanowsky von Lissau . . . . Dessen Sell Gott gnedig Sein Welle. Amen. (Obr. 135.)

27. Jana Jiř. Pařízka, kněze velkého kostela Nanebevzetí P. Marie, † 9./11. 1637,

Zajímavý zámek gotický u dveří sakristie.<sup>1)</sup>

Zvony ve čtyřhranné vížce nad kaplí sv. Mikuláše: 1. Maria čili turecký zvon, poněvadž se jím vyzývalo v pátek o 3. hod. k modlitbě za odvrácení Turků, neboli stříbrný, pro svůj zvuk, visíval v osmiboké vížce kostela Nanebevzetí P. Marie a teprve od r. 1802 jest na nynějším místě. Šest oblouků routhovým lupením ozdobených sbíhá se v korunu zvonu. Na plášti zvonu tvaru obyčejného, 85 cm vys. a 1,14 m šir., na jedné straně P. Marie v širokém dlouhém řasnatém rouše drží Ježíška na levém lokti, na druhé straně znak zvonářský, orlice mající na prsou štít s konví a držící drápy jedné nohy zvonce a drápy druhé zvoncek menší. Mezi oběma nohama w. Hoření obrubu činí dva řádky nápisu minuskulí gotickou:

Anno domini mccccxxxviii  
hec campana fusa est ad honorem  
omnipotentis dei et beate memorie  
virginis ac beati ioh nis baptiste  
per magistrum dictum pfarzer in  
montibus cultus veni rex glorie  
et fac nobis pacem in terra.

2. Menší, 0,37 m vys., 0,52 m šir., má korunu ze 6 oblouků šikmo rýhovaných, na plášti na jedné straně Ukřížovaného se září kolem hlavy, skládající se ze tří tříhranných paprsků. U paty kříže lebka s hňáty a letopočet 1598. Na druhé straně štít se známkou v podobě čtverce s prodlouženými stranami. Hoření obruba má pásek s nápisem: DISE GLOKEN HAT LASSEN GISEN DI FRAY MARIE ANA DI BENCKZKIN † Pod nápisem ornamentní pás s maskami a rozvilinami.

3. V osmiboké věžičce nad triumfním obloukem zvoncek, 0,28 m vys. průřezu oválného, jehož jedna osa 0,38, druhá 0,315, z r. 1597. Nápis: Da Pacem domine in diebus nostris + m l x l u u

<sup>1)</sup> Vyobrazen J. Koulou v Svět. r. 1882, 77, Hradech IV., 71 a u Brániše I., 71.



Obr. 135. Hradec J. Kostel sv. Jana: Náhrobní deska Oldřicha Španovského z Lisova.

K jižní straně lodi přistavěny 2 kaple, r. 1662 kaple sv. Antonína průměru 5 m a 1674 vyšší kaple zvaná Portiuncula průměru 5,7 m. Obě jsou zajímavé jednak vlivem rotundy zámecké v dispozici a výzdobě, si licet parva componere magnis, jednak způsobem, jak stavitel spojil je s lodí kostelní a rozvrhl stěny jejich se zřetelem ku vchodu a k osvětlení okny. Obě kaple jsou okrouhlé a přikryty prostou střešou kuželovou. Zvenčí jsou nad soklem rozčleněny toskánskými pilastry (kaple sv. Ant. třemi, druhá pěti, čtvrtý a pátý v oné, ve druhé šestý případ by na vchod). Nad nimi vine se páska a nad tou římsa nijak nerozčleněná. Zdivo mezi pilastry jest oživeno výklenky, z nichž však jen v jedné kapli sv. antoňské stojí socha a to sv. Františka Serafa. Nad výklenky v kolmém zdivu jsou kruhová okna, kteráž uvnitř pronikají klenbu kupolovitou, jediná

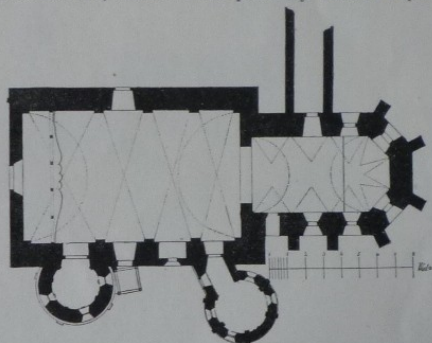

Obr. 137. Hradec J. Půdorys Františkánského kostela sv. Kateřiny.

osvětluje vnitřek kaplí. Mimo tuto neshodu vnitra s vnějškem, která poněkud upomíná na rotundu zámeckou, jest v kapli sv. Antonína ještě neshoda jiná. Uvnitř totiž jest zdivo kaple i kupole rozděleno v 9 částí proti 5 vnějším, kdežto v kapli druhé jest v té příčině shoda. Kruh kaple antoňské založen těsně při zdi kostela. Proto by okna blízko té zdi nic nebyla bývala platna, jsouce tou zdí zatemňována. Stavitel tedy udělal okna jen tři a tak pořídil zvenčí rozvržení ve 4 části, z nichž ovšem čtvrtá, vchod z kostela do kaple, stala se poněkud větší, což však zvenčí tak snadno nikoho nenapadne. Ale uvnitř by tento nepoměr bil v oči, kdyby pilastry tam byly postaveny ve shodě s pilastry venkovními.<sup>1)</sup>

Stavitel kaple druhé založil ji v jakési vzdálenosti ode zdi kostelní, a stranou ke kůru, kde jest prostor volnější, aby světlo mělo k oknům snažší přístup. Kapli ovšem spojil s kostelem chodbičkou, jež s čarou ko-

<sup>1)</sup> Stavitelem byl snad *Fr. de Carta*, stavitel a měšťan j. hradecký, s kterýmž Soběslavští r. 1650 učinili smlouvu o vystavění hřbitovního kostela sv. Marka, taktéž kupolí opatřeného. (Výstava v Soběslavi atd. 171.)

v gloriolce, drženou dvěma anděly nad čtyřhrannou gotisující budovou s věžkami gotickými v rozích a s věží uprostřed průčelí. Oblouky ucha ozdobeny pěknými hlavami.

Menší, sv. Barbory, 0,4 m šir., 0,32 m vys., ozdobený na hofení i dolní obrubě pěkným věncem z listů révového, ulit r. 1859 *Perněrem* budějovickým, jehož znak nese. Dvě mince do zvonoviny vtažené jsou nezatelné.

### KLÁŠTER FRANTIŠKÁNSKÝ.

Křížová chodba bývala polokruhovitými oblouky do dvora otevřena. Roku 1735 udělána okna polokruhovitými oblouky zaklenutá.

Z obrazů, v chodbě visících, toliko *Smrt Spasitelova*, na dřevě malovaná, jak komposicí tak provedením zvláště hlavních osob v popředí poukazuje na lepšího umělce ze zač. 18. st.

Mnohem slabší jsou sv. Josef od *Jana Knappa* z J. Hradce a sv. Theodor od *B. Kamaryta*.

Refektář obdélný r. 1721 opravený, r. 1726 prodloužený, překlenuje klenbou valenou, s 4 lunetami na podélných stranách. Okna 4 k východu. Hrany lunet ozdobeny štukovým ornamentem jako v kapli Porciunkule. V podélné ose klenby zasazeny 4 terrakotové rámce pěkně profilované. Vnější obruba z pomněnek, rohy pokryty lasturkami. Užší strany rámců zakončují cherubínové, křídla svá rozpínající až k rohům rámců. Do rámců připevněny obrazy na plátně: Kristus v domě Šimonově, *Smrt sv. Jana Křt.*, *Setkání sv. Františka a Dominika*, *Zasnoubení sv. Kateřiny s Ježíškem.*<sup>1)</sup> V čele visí veliký obraz *Ukřížovaného*, věnovaný r. 1726 poštmistrem Jách. Richtrem. Obraz, kterak sv. Františku zjevuje se P. Ježíš s matkou, přisoudil bych *Mich. Reschovi ml.* Z ostatních obrazů, od různých dobrodinců darovaných, poměrně lepší jest sv. Antonín Pad., r. 1728 řezníkem Žižkou darovaný a od téhož asi *Resche* pochodící.

<sup>1)</sup> nad obraz, jež r. 1728 daroval soběslavský děkan Jak. Höttig.



Obr. 139. Hradec J. Klášter františkánský: Kamna v refektáři.



TOPOGRAPHIE  
DER  
HISTORISCHEN UND KUNST-DENKMALE  
IN BÖHMEN

VON DER  
URZEIT BIS ZUR MITTE DES XIX. JAHRHUNDERTS.

HERAUSGEGEBEN VON DER  
ARCHÄOLOGISCHEN KOMMISSION  
BEI DER BÖHMISCHEN AKADEMIE DER WISSENSCHAFTEN  
UND KÜNSTE ÜBERANREGUNG IHRES ERSTEN PRÄSIDENTEN

† JOSEF HLÁVKA

UND VON DER  
DEUTSCHEN GESELLSCHAFT DER WISSENSCHAFTEN  
UND KÜNSTE FÜR DIE TSCHECOSLOWAKISCHE REPUBLIK.

XLII.  
DER POLITISCHE BEZIRK KAPLITZ.

VERFASST VON  
ANTON CECHNER.

PRAG 1929.

IN KOMMISSION FÜR ALLE LÄNDER AUSSERHALB DER TSCHECOSLOWAKISCHEN REPUBLIK  
BEI KARL W. HIERSEMANN, LEIPZIG, KÖNIGSTRASSE 29.

TOPOGRAPHIE  
DER  
HISTORISCHEN UND KUNST-DENKMALE

DER POLITISCHE BEZIRK

KAPLITZ.

VERFASST VON

ANTON CECHNER

MIT 484 TEXTABBILDUNGEN, 1 KARTE UND 23 MEISTER- UND BESCHAUZEICHEN.

HERAUSGEGEBEN VON DER ARCHÄOLOGISCHEN KOMMISSION  
BEI DER BÖHMISCHEN AKADEMIE DER WISSENSCHAFTEN  
UND KÜNSTE.

Deutsche Technische Hochschule  
in Brünn.  
Architekturgeschichte, Kunstgeschichte  
und Aesthetik.  
Denkmalpflege.

INV.-Nro. 217 ex 193 7

PRAG 1929.

VERLAG DER ARCHÄOLOGISCHEN KOMMISSION BEI DER BÖHMISCHEN AKADEMIE  
DER WISSENSCHAFTEN UND KÜNSTE.

Vlastivěda moravská; Topografická řada  
1897–2002

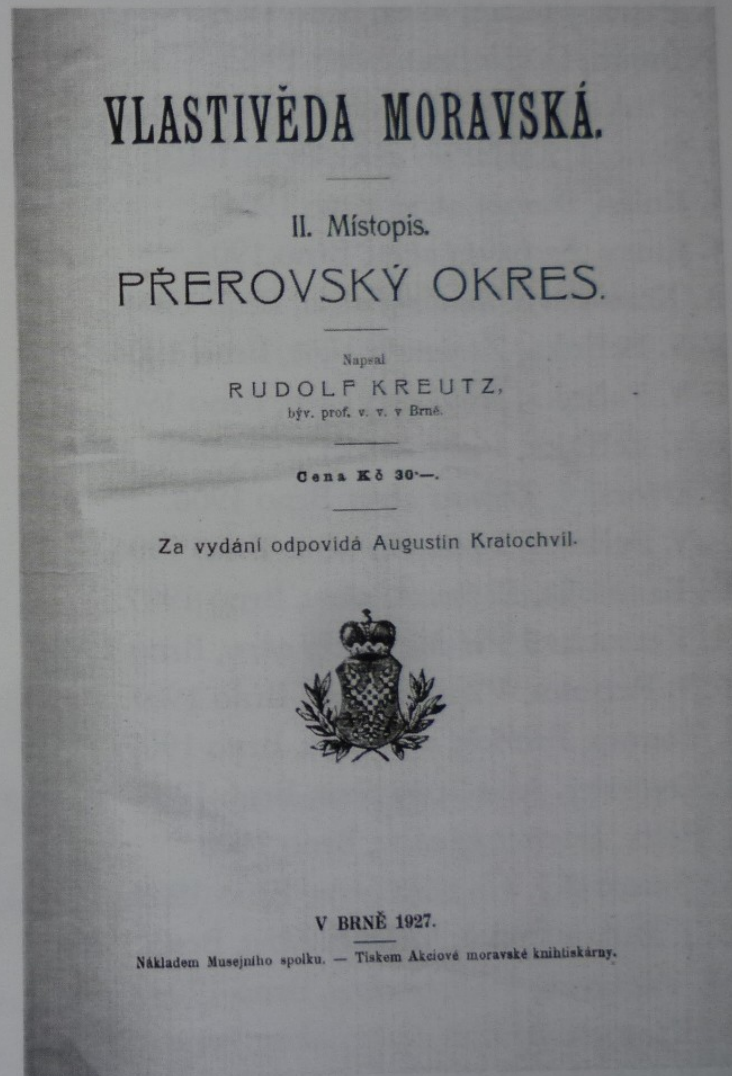
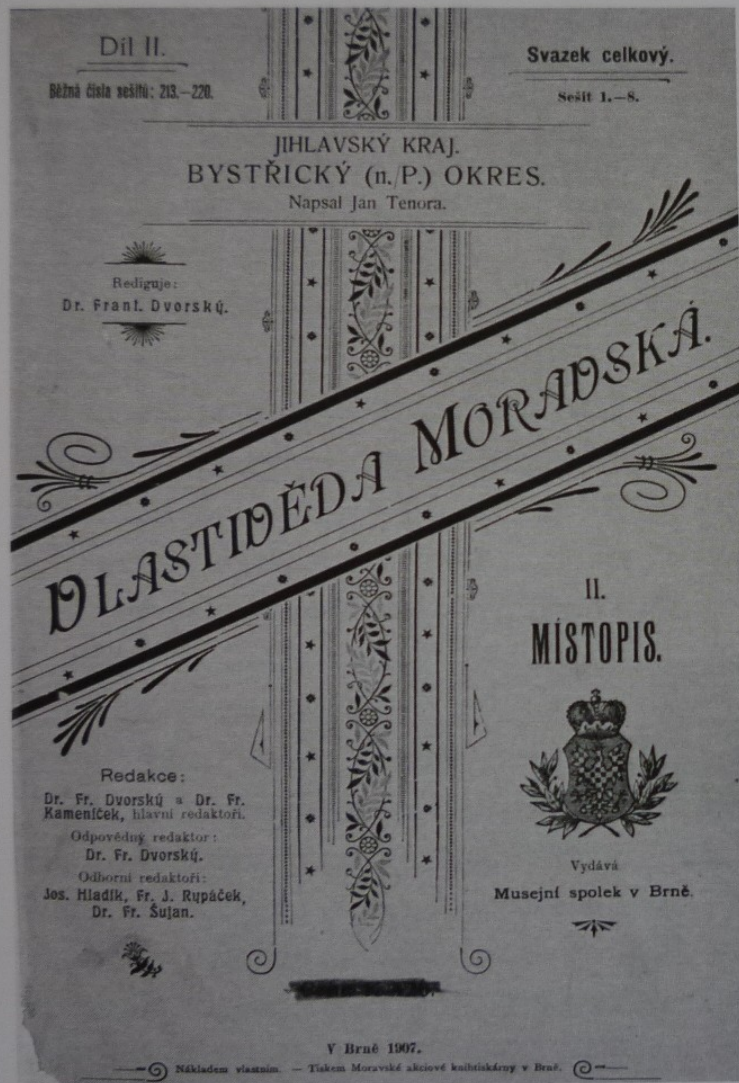

# Vlastivěda moravská

## VLASTIVĚDA MORAVSKÁ.

Vydává Musejní spolek v Brně.

REDAKCE:

Frant. A. Slavík a Dr. Frant. Kameníček, hlavní redaktori. — Vydávání spoluřidi: Dr. Frant. Dvorský. — Odborní redaktori: Frant. Bartoš, Josef Hladík, V. Houdek, Fr. J. Rypáček, Tom. Šilený, Dr. Fr. Šujan.

II.

## MÍSTOPIŠ MORAVY.

Díl VI. místopisu.

## ZNOJEMSKÝ KRAJ.

Redigují Fr. J. Rypáček a Fr. A. Slavík.

## ZNOJEMSKÝ OKRES.

Čís. 76.



V BRNĚ 1904.

Nákladem Musejního spolku. — Tiskem moravské akciové knihtiskárny.

## VLASTIVĚDA MORAVSKÁ.

II. Místopis.

## ZNOJEMSKÝ OKRES.

Napsal

Frant. Václ. Peřinka.

Za vydávání odpovídá Dr. František Dvorský.

Cena K 8.—.



V BRNĚ 1904.

Nákladem Musejního spolku. — Tiskem mor. akciové knihtiskárny.

F. A. Slavík, *Brněnský okres*, Brno 1897.  
Č. Kramoliš, *Bučovský okres*, Brno 1900.  
L. Zavadil, J. Tiray, *Bítešský okres*, Brno 1900.  
J. Pátek, *Jihlavský okres*, Brno 1901.  
F. Šujan, *Dějepis Brna*, Brno 1902.  
V. Pinkava, *Litovelský okres*, Brno 1903.  
J. Tenora, *Kunštátský okres*, Brno 1903.  
J. Knies, *Blanský okres*, Brno 1904.  
J. Knies, *Boskovský okres*, Brno 1904.  
A. Kratochvíl, *Ivančický okres*, Brno 1904.  
F. V. Peřinka, *Znojemský okres*, Brno 1904.  
F. V. Peřinka, *Jaroslavský okres*, Brno 1905.  
F. V. Peřinka, *Val-Klobucký okres*, Brno 1905.  
F. Dvorský, *Třebický okres*, Brno 1906.  
F. V. Peřinka, *Vranovský okres*, Brno 1906.  
Č. Kramoliš, *Rožnovský okres*, Brno 1907.  
A. Kratochvíl, *Vel.-Meziříčský okres*, Brno 1907.  
F. V. Peřinka, *Vizovský okres*, Brno 1907.  
J. Tenora, *Bystřický n. P. okres*, Brno 1907.  
F. Dvorský, *Náměšťský okres*, Brno 1908.  
J. Felix, *Frenštátský okres*, Brno 1908.  
V. Bartovský, *Hranický okres*, Brno 1909.  
K. J. Bukovanský, *Klobucký okres*, Brno 1909.  
M. Václavek, *Všatský okres*, Brno 1909.  
A. Kratochvíl, *Židlochovský okres*, Brno 1910.  
F. V. Peřinka, *Zdounecký okres*, Brno 1910.  
J. Noháč, *Břeclavský okres*, Brno 1911.  
F. V. Peřinka, *Kroměřížský okres*, Brno 1911–12.  
B. Popelka, *Jevický okres*, Brno 1912.  
V. Haňák, *Mor.-Krumlovský okres*, Brno 1916.  
A. Kratochvíl, *Pohořelský okres*, Brno 1913.  
J. Tiray, *Telecký okres*, Brno 1913.  
E. Domluvil, *Val.-Meziříčský okres*, Brno 1914.  
F. Dvorský, *Strážnický okres*, Brno 1914.  
F. Linhart, *Místecký okres*, Brně 1915.  
F. Dvorský, *Hrotovský okres*, Brno 1916.  
F. Pokorný, *Přiborský okres*, Brno 1917.  
J. Baďura, *Lipenský okres*, Brno 1919.  
A. Ličman, *Slavkovský okres*, Brno 1921.  
V. Pinkava, *Unčovský a rýmařovský okres*, Brno 1922.  
V. Oharek, *Tišnovský okres*, Brno 1923.  
L. Hosák, *Hustopecký okres*, Brno 1924.  
J. Tiray, *Dačický okres*, Brno 1925.  
K. Hlavinka, J. Noháč, *Hodonský okres*, Brno 1926.

J. Tiray, *Slavonický okres*, Brno 1926.  
R. Kreutz, *Prerovský okres*, Brno 1927.  
F. V. Peřinka, *Kojetský okres*, Brno 1927.  
P. Kvasnička, *Holešovský okres*, Brno 1929.  
J. Malý, *Libavský okres*, Brno 1931.  
J. Březina, *Šumperský okres, staroměstský okres, vízmberský okres*, Brno 1932.  
V. Janoušek, *Okres plumlavský*, Brno 1933.  
V. Severa, *Okres novojičimský*, Brno 1933.  
J. Dostál, F. Říkovský, *Olomoucký okres*, Brno 1935.  
V. Nešpor, *Dějiny Olomouce*, Brno 1936.  
J. F. Svoboda, *Žďárský okres*, Brno 1937.  
V. Janoušek, *Dějiny Prostějova*, Brno 1938.  
B. Burian, *Konický okres*, Brno 1939.  
A. Turek, *Fulnecko*, Brno 1940.  
J. F. Svoboda, *Novoměstský okres*, Brno 1948.  
Vladimír Nekuda (red.), *Vyškovsko*, Brno 1965.  
Kol. aut., *Břeclavsko*, Brno 1969.  
Rudolf Hurt a kol., *Kyjovsko*, Brno 1970.  
Vladimír Nekuda (red.), *Uberskobradištsko*, Brno 1982. (2. upravené vydání, vyšlo v roce 1992)  
Vladimír Nekuda (red.), *Zlinsko*, Brno 1995.  
Vladimír Nekuda (red.), *Moravskobudějovicko Jemnicko*, Brno 1997.  
Vladimír Nekuda (red.), *Veselsko*, Brno 1999.  
Vladimír Nekuda (red.), *Moravskotřebovsko Svitavsko*, Brno 2002.  
Vladimír Nekuda (red.), *Okres Vsetín. Rožnovsko – Valašskomeziříčsko – Vsetínsko*, Brno 2002.



VESELSKO

MORAVSKOTŘEBOVSKO  
SVITAVSKO



**August Sedláček**

Místopisný slovník historický království českého  
Praha 1909

MÍSTOPISNÝ  
SLOVNÍK HISTORICKÝ  
KRÁLOVSTVÍ ČESKÉHO.

SEPSAL.

AUGUST SEDLÁČEK.



NAKLADATELÉ  
BURSÍK & KOHOUT V PRAZE,  
knihárny a. s. české univerzity Karlo-Ferdinandovy a České Akademie pro vědy,  
Kotlářská 11, Praha 1, telefon 1111.

**Antonín Podlaha**

Posvátná místa království českého. Dějiny a popsání chrámů, kaplí, posvátných soch, klášterů a jiných pomníků katolické víry a náboženství v Království Českém 1907–1913

POSVÁTNÁ MÍSTA  
KRÁLOVSTVÍ ČESKÉHO.

Dějiny a popsání  
chrámů, kaplí, posvátných soch, klášterů i jiných  
pomníků katolické víry a náboženství v království  
Českém.

Sepsal  
Dr. ANT. PODLAHA

Řada první:

ARCIDIECESE PRAŽSKÁ.

Díl II.

Vikariáty: Berounský, Bystřický a Pízeňský.

— Kniha »Dědictví Svatojanského« č. 101. —  
Podíl odů »Dědictví Svatojanského« na rok 1908 čís. 3.

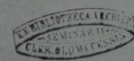

V PRAZE 1908.

Světící biskup pražský (od roku 1920), docent

202 Vikariát Bystřický:

Duchovní správu zde vedl: Václav do r. 1909, kdy vstoupil do benediktinského kláštera (Hroznovský, Jan Mořic (Maurici) z Mníchovic 1269, Janův do 1374, Vavřinec, první I. v Měchovicích, on.



Filiální kostel v Ledcích.



Vnitřek filiálního kostela v Ledcích.

Libocký (1911); Díl VI., Vikariáty: Sedláčský

**Ladislav Hosák**

Historický místopis země Moravsko–slezské  
1938

80033

1128

KNIHOVNA SPOLEČNOSTI PŘÁTEL STAROŽITNOSTI ČSL.  
V PRAZE.

Č. II. 3.

ŘÍDÍ PROF. JOSEF PELIKÁN.

1934.

HISTORICKÝ MÍSTOPIS  
ZEMĚ MORAVSKOSLEZSKÉ.

III. BRNĚNSKÝ KRAJ.

NAPSAL DR. LADISLAV HOSÁK.  
PROFESOR I. REÁL. GYMNASIA V BRNĚ.

NÁKLADEM SPOLEČNOSTI PŘÁTEL STAROŽITNOSTI ČSL. V PRAZE  
TISKL. «KRAMERIUS» BRNO.





- Emanuel Poche (ed.), *Umělecké památky Čech I. A –J*, Praha 1977.
- Emanuel Poche (ed.), *Umělecké památky Čech II. K–O*, Praha 1978.
- Emanuel Poche (ed.), *Umělecké památky Čech. III. P–Š*, Praha 1980.
- Emanuel Poche (ed.), *Umělecké památky Čech. IV. T–Ž*, Praha 1982.
- *Umělecké památky Prahy. Staré Město, Josefov* (Pavel Vlček a kol.), Praha 1996.
- *Umělecké památky Prahy. Nové Město, Vyšehrad, Vinohrady (Praha 1)* (Růžena Baťková a kol.), Praha 1998.
- *Umělecké památky Prahy. Malá Strana* (Pavel Vlček a kol.), Praha 1999.
- *Umělecké památky Prahy. Pražský hrad a Hradčany* (Pavel Vlček a kol.), Praha 2000.
- **V současnosti se dokončuje příprava do tisku posledních tří svazků V. dílu:**
- *Umělecké památky Prahy. Velká Praha. A–L* (Pavel Vlček a kol.);
- *Umělecké památky Prahy. Velká Praha. M–Š* (Dalibor Prix a kol.) a
- *Umělecké památky Prahy. Velká Praha. T–Ž* (Dalibor Prix a kol.).

- *Umělecké památky Moravy a Slezska. 1. A/I* (Bohumil Samek), Praha 1994.
- *Umělecké památky Moravy a Slezska. 2. J/N* (Bohumil Samek), Praha 1999.
- **V současné době se dokončuje příprava do tisku třetího dílu:**
- *Umělecké památky Moravy a Slezska. 3. O/P* (Bohumil Samek a kol.)
- **a rozpracován je závěrečný čtvrtý díl:**
- *Umělecké památky Moravy a Slezska. 4. R/Ž* (Bohumil Samek – Dalibor Prix a kol.).



Brno. Ilustrace v topografii Čech, Moravy a Slezska, Frankfurt n. M. 1650

stol. **Ludvík František Rochet**, v 40. letech 18. stol. **Petr Filip Bechade de Rochepine**. Likvidace byla zahájena r. 1823 zasypáváním příkopů; to pak pokračovalo r. 1831, kdy byla zbořena vnitřní středov. zeď a část věží. R. 1835 byla zbořena Židovská brána a nahrazena klasicistní bránou Ferdinandovou (také ta byla po pol. 19. stol. zbořena), v letech 1848–52 byla zbořena Brněnská brána. V 30. a 40. letech 19. stol. zanikly bar. bašty; demolice dalších součástí opevnění (r. 1860 byla zbořena Veselá, r. 1863 Nová brána) včetně úprav hradebního území pokračovala až do přestavby vnitřního Brna na přelomu 19. a 20. stol., kdy celý pevnostní systém zmizel a hradby zůstaly jen tam, kde převzaly funkci opěrných zdí. ● **HRAD ŠPILBERK** — pův. zeměpanský hrad na vrcholu stejnojmenného kopce (název doložen poprvé r. 1279). Založen zřejmě v 30. letech 13. stol. Nejprve byla na nejvyšším místě při záp. okraji areálu vybudována mohutná válcová obytná věž (vnitřní průměr 9 m, vnější přes 16 m; do pol. 18. stol. zobrazována na vedutách, část nadzemního zdíva odkryta v 80. letech 20. stol.) v souvislosti s ní vylámána studna (dnes má hloubku 112 m). V pol. 13. stol. (po r. 1249, kdy se Přemysl Otakar stal moravským markrabětem?) zahájena na protilehlé vých. straně stavba hradního paláce s hranol. věží. Dokončena byla (zřejmě s určitou přetržkou po vybudování přízemku a možná i po změně projektu) nejspíše v 1. pol. 14. let

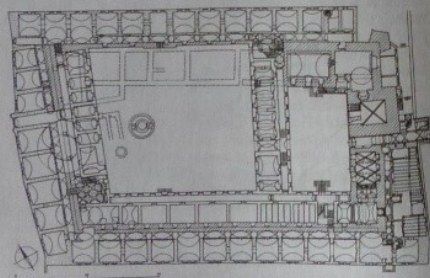

Brno, hrad Špilberk, vnitřní část, půdorys přízemí

13. stol., neboť listinou z 4. 9. 1277 zabezpečil král Přemysl Otakar II. hospodářsky kapli sv. Jana Křtitele, kterou zde dal postavit a vysvětit; r. 1278 se na Špilberku konal sněm stavů Českého království. Zeměpanský hrad spravovalo v letech 1440–53 město Brno, později byl zastavován. Drželi jej: 1453–58 Vaněk z Boskovic, 1469–90 Petr Herzog, 1498–1548 Mezifíci z Lomnice. R. 1560 koupilo hrad město Brno, za účast na protihabsburském odboji mu

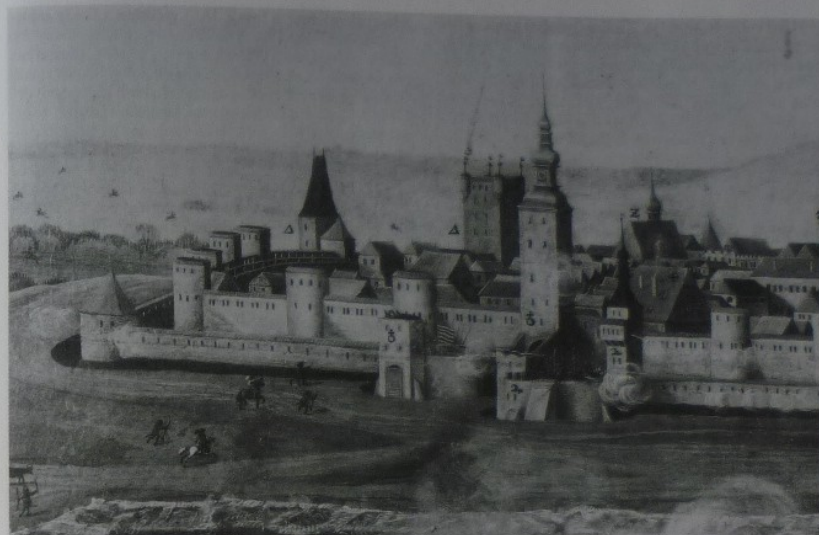

Brno, opevnění jihovýchodního cípu města na veduté za švédského obležení 1645. H. B. Bayer—H. J. Seiser

však byl r. 1621 konfiskován. Od té doby byl hrad v různém rozsahu využíván jako státní vězení (odbojná moravská šlechta, vyšší důstojníci armád protihabsburské koalice, od r. 1673 také kriminální zločinci; v 18. stol. šlechtici a vyšší úředníci, kacíři, vzbouření poddaní; po Velké francouzské revoluci účastníci hnutí za svobodu Uher, Itálie, Haliče, Polska. R. 1857 byla věznice zrušena, přechodně tu však byli drženi vězni v letech 1914–18, 1920, 1939–40; 1945–60 vojenští vězňové). Kromě věznice měl hrad funkci vojenské pevnosti se stálou posádkou. V souvislosti s ohrožením země byl dále opevňován a zvětšovala se jeho obyvatelská kapacita. K přestavbám došlo již ve 14. a 15. stol. (plná věžice na jv. nároží vých. křídla, snad polovalcová bašta či barbakan před vých. příkopem). Podle zprávy z r. 1543 byl tehdy hrad zanedbaný, hradby hrozily zřícením. R. 1548 byl hrad opravován, r. 1578 zčásti vyhořel; rozsáhlejší opravy vedl r. 1594 a snad i v dalších letech **Antonio Paris**. V 16. stol. bylo radikálně přestavěno palácové křídlo (vyhloubeny sklepy, nově rozdělena podlaží), ve 40. letech 17. stol. se budovala opevnění na vnějším obvodu (před r. 1645 ravelin, dřevěná bašta, bašta na záp. straně aj.); zprávy o dalších opevňovacích pracích pocházejí z let 1655, 1663, 1673, 1682 (bastion na jv. nároží), 1683 (zbrojnice v sz. koutě nádvoří). Vše prý bylo dokončeno r. 1690; r.

Brno, hrad Špilberk. 30. léta 13. století až 1. polovina 20. století



Brno 131

# POSVÁTNA MÍSTA KRÁL. HL. MĚSTA PRAHY.

DĚJINY A POPSÁNÍ

chrámů, kaplí, posvátných soch, klášterů i jiných pomníků katolické víry a nábožnosti  
v hlavním městě království Českého.

Sepsal

**FRANTIŠEK EKERT,**

kaplan u sv. Vojtěcha v Praze.

Svazek I.



V PRAZE 1996  
VOLVOX GLOBATOR

22.2.97

STARÉ  
MĚSTO

JOSEFOV

# Umělecké památky Prahy

PAVEL VLČEK A KOLEKTIV

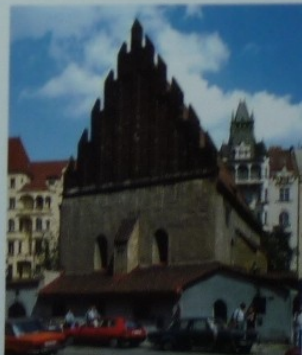

Karel Kuča

Města a městečka v Čechách, na Moravě a ve Slezsku

1996–2011

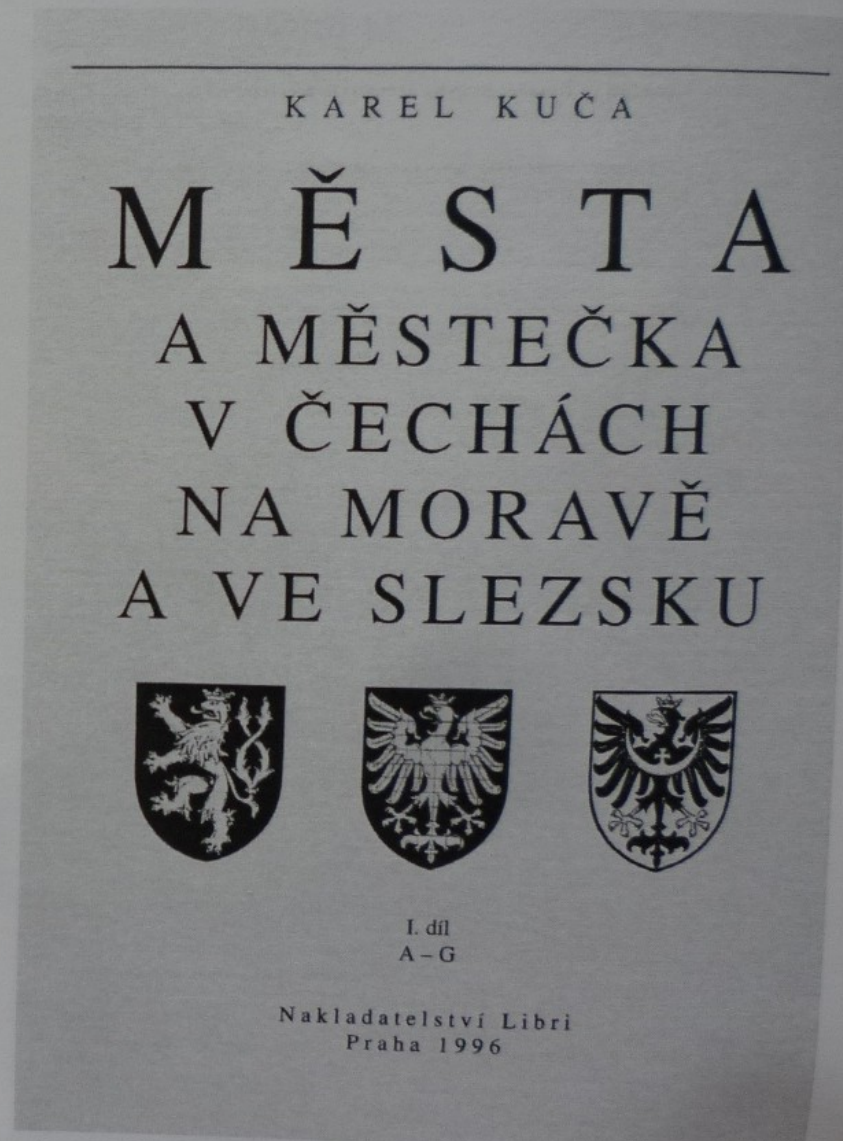

ENCYKLOPEDIIE  
o r a v s k ý c h  
a s l e z s k ý c h  
K L Á Š T E R Ů



DUŠAN FOLTÝN  
a kolektiv



P. VLČEK, P. SOMMER, D. FOLTÝN

Encyklopedie  
č e s k ý c h  
k l á š t e r Ů



nemovitě  
kulturní památky

---

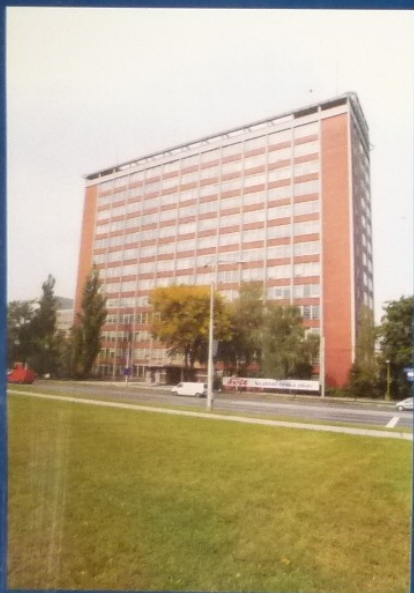

OKRES  
ZLÍN

nemovitě  
kulturní památky

---



OKRES KROMĚŘÍŽ



Das *Dehio-Handbuch* („Der Dehio“) – od 1900 – doplňované edice

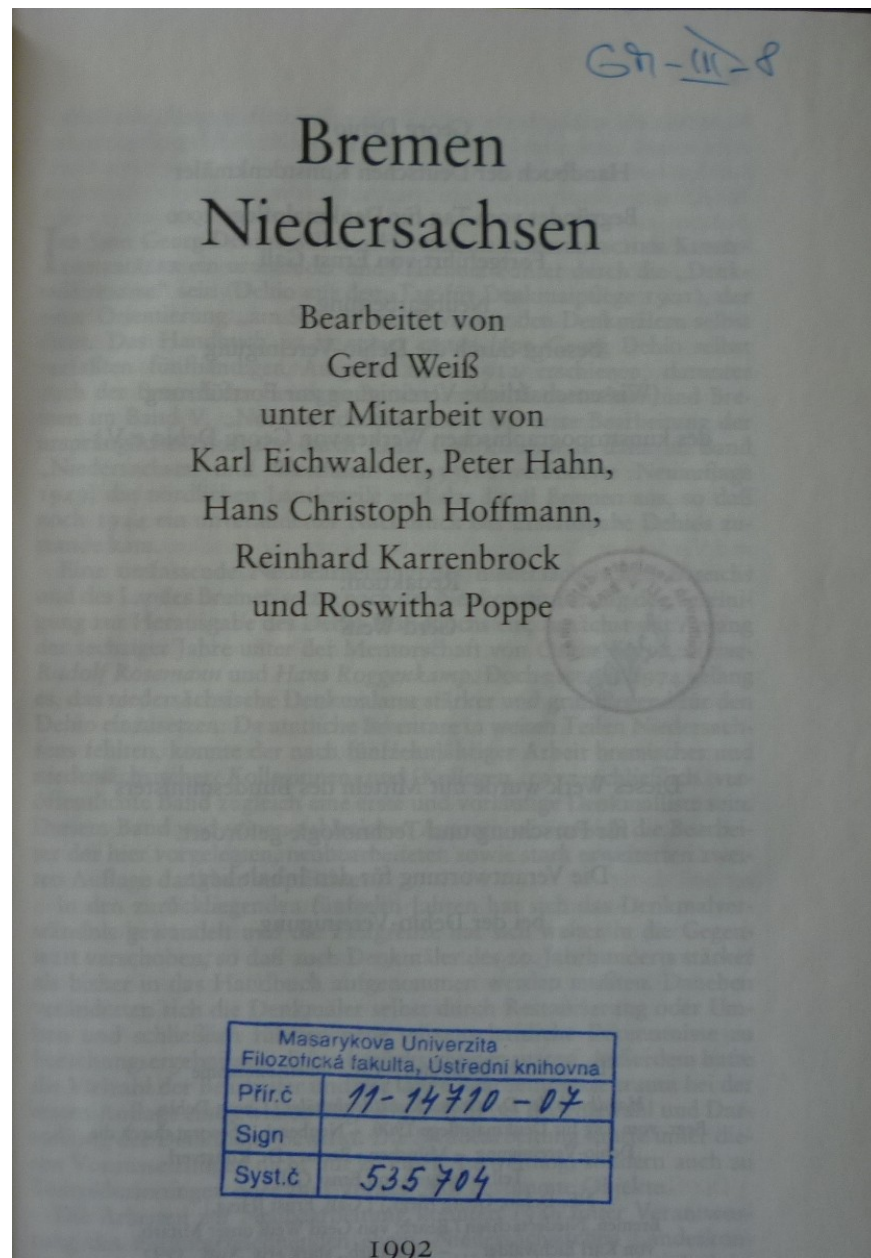

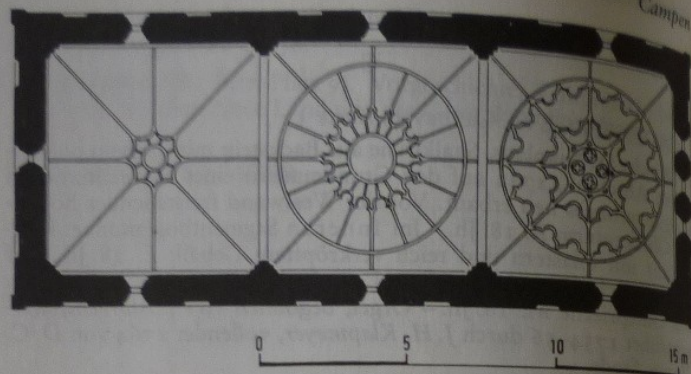

Campen, ev.-ref. Kirche

Joch innerhalb eines großen Ringes 16 radial angeordnete Segmente, davon je 2 ornamentale, dunkle Felder im Wechsel mit 2 hellen Feldern mit figürlichen Jagdszenen. Im Chorjoch eine letzte Steigerung, die Einzelformen ebenfalls durch einen großen Kreis zusammengefaßt, in der Mitte ein Schlußring, darin 4 Kreise mit Vierpässen, die Farbigkeit sehr viel heller und lichter. – Prächtige, ganz von dünnen geschnitzten Ranken überzogene Kanzel mit großem Schalldeckel 1794. – Ostempore, darauf zwischen seitlichen Priechen eine kleine Orgel mit Posaunen blasenden Engeln A. 19. Jh.

#### CANHUSEN Gem. Hinte, Kr. Aurich. Karte 1

Ev.-ref. Kirche. Kleine rechteckige Saalkirche aus Backstein mit Walmdach und korbbogigen Fenstern, laut Inschrift erbaut 1789. Dachreiter mit Glocke von 1508. Im Inneren eine gewölbte Holzdecke und Kastengestühl. Kanzel mit Wappen und Ecksäulen, 1684 von Meister G. Jansen.

#### CANUM Gem. Krummhörn, Kr. Aurich. Karte 1

Ev.-ref. Kirche, ehem. St. Johannes. Rechteckige spätromanische Saalkirche aus Backstein 3. V. 13. Jh., die Längswände mit Mauerrücksprung und flachen Eklisenen, die hochsitzenden Rundbogenfenster nach unten verlängert; an der Ostwand eine ungestaffelte Dreifenstergruppe, der Giebel mit großflächigem Fischgrätmuster. – Nordöstl. ein Glockenturm des geschlossenen Typs 13. Jh. – Das Innere in 3 Jochen gewölbt, über mehrfach abgestuften Wandvorlagen leicht spitzbogige Gurt- und Schildbögen, dazwischen achteilige Domikalgewölbe mit schmalen Bandrippen, das Chorgewölbe mit doppeltem Schlußring. Der Schlußring des mittleren Gewölbes innerhalb eines

#### Cappel

mehrfach gezackten, aus sich verkröpfenden Bandrippen gebildeten Sternes. Im Chorjoch dicht über dem Fußboden kleine Wandnischen. Zwischen Chor und Schiff eine hölzerne Schranke mit Balustern 17. Jh., an der Tür spätgotisches Faltwerk M. 16. Jh. – Dreisitz mit Beschlagwerk, kannelierten Pfosten und Baldachin, dat. 1584, renoviert 1878, aus dieser Zeit auch der Abendmahlstisch und der Kanzelkorb, der Schalldeckel dat. 1773. – Grabplatten 16./18. Jh. mit Inschriften und Wappen.

#### CAPPEL Kr. Cuxhaven. Karte 3

Ev. Kirche St. Peter und Paul. Rechteckige klassizistische Saalkirche, 1815–16 von Landbaumeister *Wundram* unter Einbeziehung von Mauerresten des 1810 abgebrannten Vorgängerbaues; die Längswände gequadert aus Sandstein im Wechsel mit Backstreifen, die Ostwand aus Granitblöcken und Backstein. – Der mächtige Westturm aus Backstein mit hoher zwiebelförmiger Haube, im Kern noch spätmittelalterlich, 1790 ausgebessert, die Westseite und große Teile der Südseite 1936 neu verblendet. An der Chorwand mehrere Grabplatten 17./18. Jh.

Innen hölzerne Segmentbogentonne. Kanzelaltar 1815, in der Bekrönung Christus Salvator und 2 posaunenblasende Engel, urspr. zur Orgel gehörend. – Vorzügliche Orgel, 1679 von *Arp Schnitger* für die St. Johanniskirche in Hamburg gearbeitet, 1816 wurde sie hierher übertragen. Hervorragend gestalteter, reich mit zarten Ornamenten und Figuren verzierter Prospekt mit Rückpositiv, das Werk original. – 6 große Grabplatten, von guter Qualität ist die als Hochrelief gearbeitete Platte des Vogts Eide Frouwes und seiner Frau von 1645. Außerdem für Pastor Johan Brandts († 1604); für Johan Smultes († 1581), oberhalb des knienden Verstorbenen ein Auferstehungsrelief; für Johan Smultes d.J. und seine Frau (1581). 2 weitere Grabsteine 1544 und 1605.

#### CAPPELN Kr. Cloppenburg. Karte 7

Kath. Kirche St. Peter und Paul. Neugotische Hallenkirche aus roten Ziegeln mit Werksteingliederung, 1900–02 von *H. Hertel d.J.* Der stattliche Bau mit Querhaus, eingezogenem polygonalen Chor mit Vorjoch und vorgestelltem Westturm, charakteristisch die Längsstreckung des Raumes. – Ungewöhnlich intakte Ausstattung der Bauzeit, reizvoll und stimmig insbesondere durch die Glasfenster von *W. Derix*, 1902, und die rekonstruierte Wandmalerei. Hauptaltar wohl von *A. Benker*. Marienaltar, 1929 von *Rüwe*, Emstek, von ihm auch Kanzel und Chorgestühl. Kreuzweg, 1902 von *J. Bartscher*. – Von der Ausstattung des Vorgängerbaues: Taufstein des Bentheimer Typs, um 1200. – Barockfiguren 18. Jh., *Jöllemann-Werkstatt*. – Gu-

# Österreichische Kunsttopographie (od 1907)

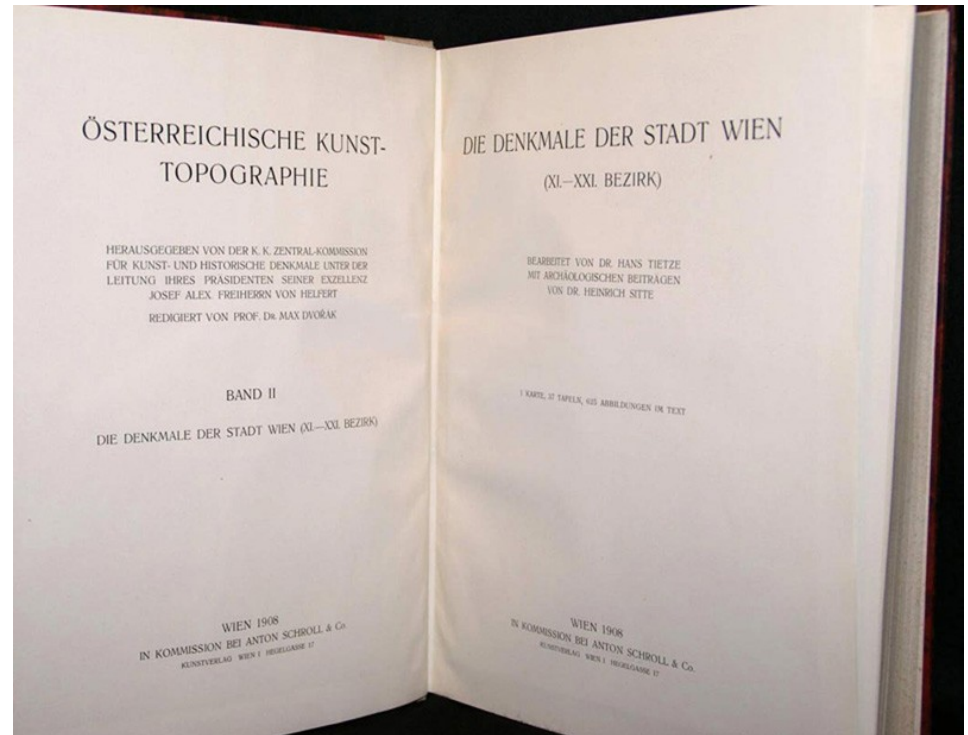



Jiří Kaše – Vladislava Říhová – Jana Stráníková

## Literatura a archivní prameny jako podklad průzkumu nemovitých památek

– se zaměřením na sochařská díla a drobnou architekturu

přehled a čítanka (nejen) pro budoucí restaurátory



evropský  
sociální  
fond v ČR



EVROPSKÁ UNIE



MINISTERSTVO ŠKOLSTVÍ,  
MLÁDEŽE A TĚLOVÝCHOVY



OP Vzdělávání  
pro konkurenceschopnost



Univerzita  
Pardubice

INVESTICE DO ROZVOJE VZDĚLÁVÁNÍ

