

KORPORÁTNÍ IDENTITA  
A JEDNOTNÝ VIZUÁLNÍ STYL  
**SPOLEČNOSTI ZETOR TRACTORS a. s.**

*Zetor*

# OBSAH

1. logotyp .....	3
2. barevnost .....	19
3. písmo .....	21
4. doplňkové korporátní prvky.....	24
5. merkantilní tiskoviny .....	29
6. označení vozidel.....	37
7. navigace .....	46
8. interní a e-komunikace .....	50
9. dress code.....	57
10. outdoor .....	61

*Zetor*

# 1. LOGOTYP

*Zetor*

1. logotyp 1. 1. základní pozitivní a negativní barevná varianta

*Zetor*



Informace k barevnosti naleznete v kapitole 2, na str. 19.

**Zetor**

1. logotyp 1. 2. doplňková varianta - pozitivní a negativní,  
šedá světlá, šedá tmavá a černá

*Zetor*



*Zetor*



*Zetor*



Informace k barevnosti naleznete v kapitole 2, na str. 19.

**Zetor**

1. logotyp 1. 3. doporuční rozkres v síti

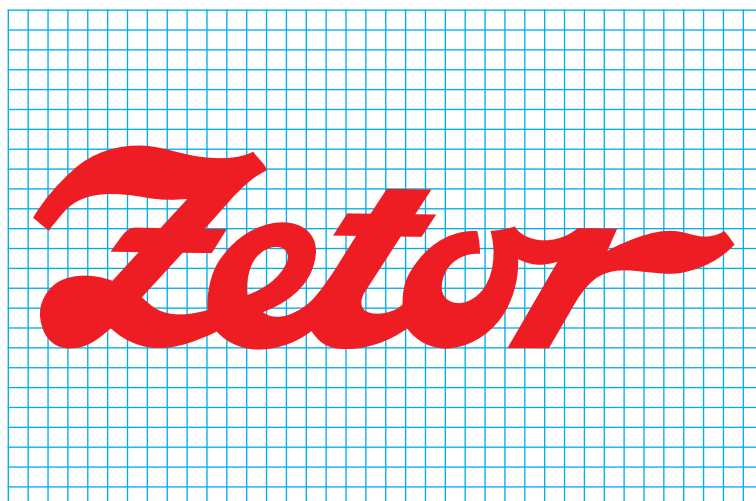

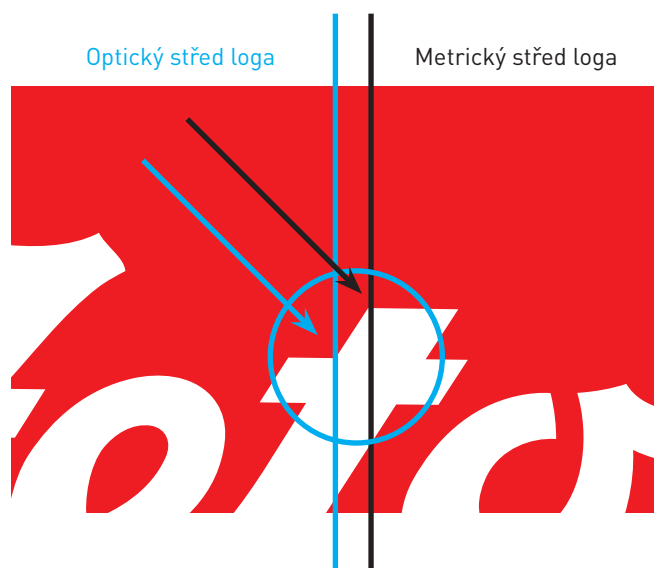

**Zetor**

1. logotyp 1. 5. doporučená a minimální velikost logotypu

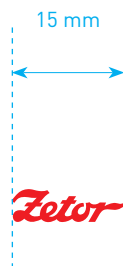
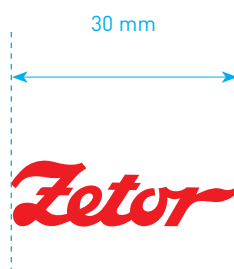



*Zetor*

1. logotyp 1. 6. zakázané varianty

*Zetor*

*Zetor*

*Zetor*

*Zetor*

*Zetor*

*Zetor*

Zetor

Zetor

Zetor

*Zetor*

**Zetor**

1. logotyp 1. 7. doporučená ochranná zóna

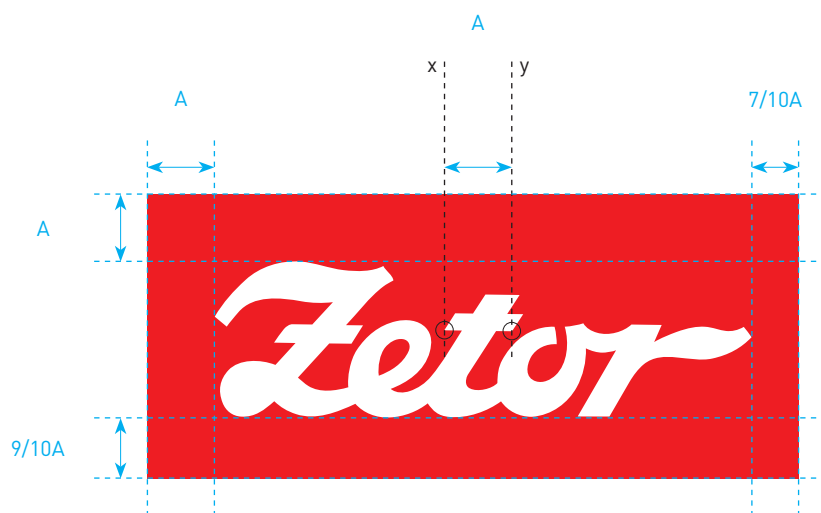

Ochranná zóna logotypu je tvořena stanoveným poměrem vzdálenosti A. Rozměr A je definován vzdáleností mezi osami x a y, které se dotýkají vymezených bodů v písmeně T v logotypu.

*Zetor*

1. logotyp 1. 7. 1. doporučená ochranná zóna — zakázané varianty

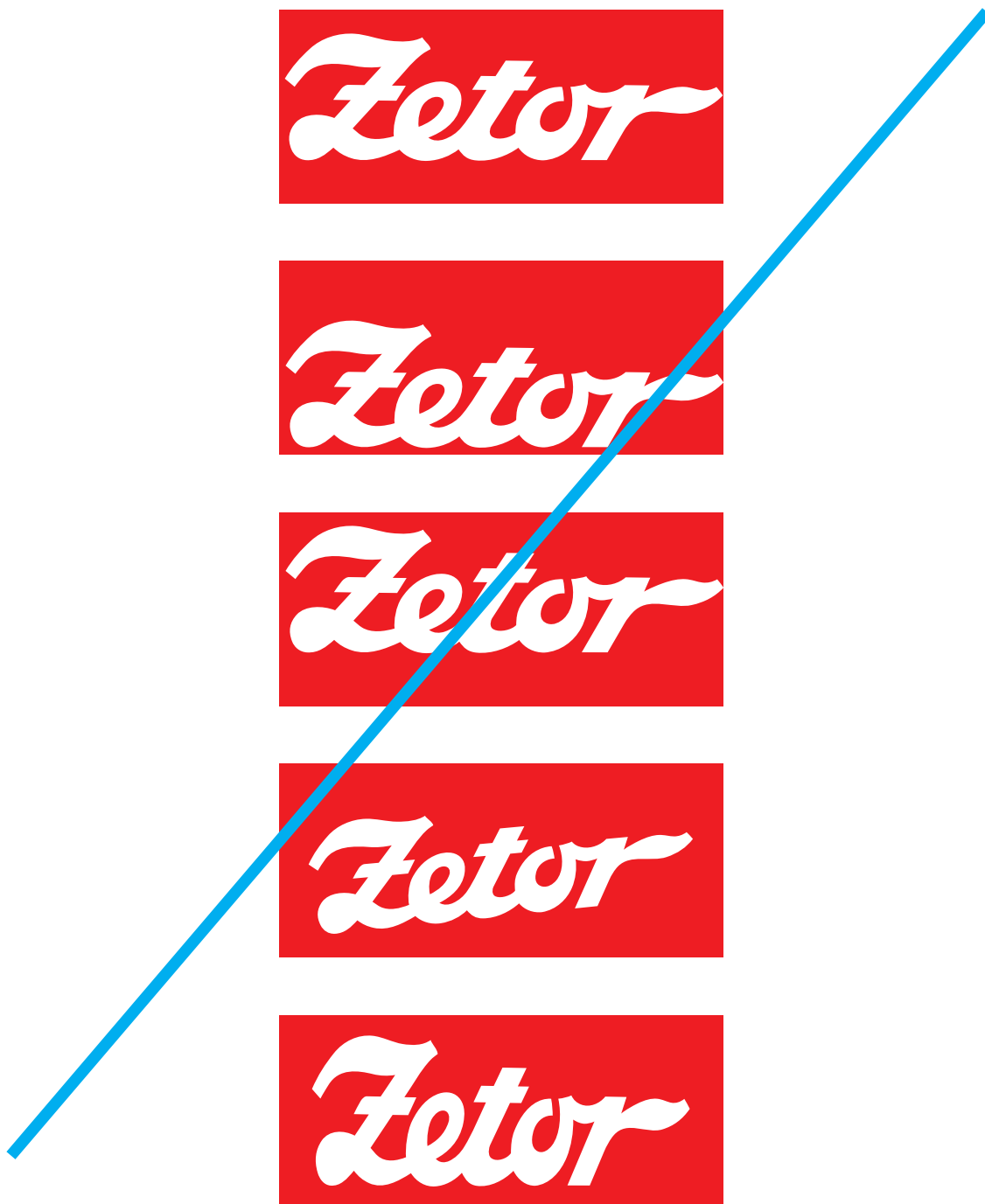

*Zetor*

1. logotyp 1. 8. slogan a jeho užití

Traktor je Zetor. Od roku 1946.

Traktor je Zetor.  
Od roku 1946.

Traktor je Zetor. Od roku 1946.

*Zetor*

Informace k písmu naleznete v kapitole 3, na str. 21.

*Zetor*

1. logotyp 1. 8. 1. užití sloganu a ukázka jazykových mutací

Tractor is Zetor. Since 1946.

*Zetor*

Ciągnik to Zetor. Od 1946 roku.

*Zetor*

Zetor steht für Traktoren – seit 1946.

*Zetor*

Трактор – это Зетор. С 1946 года.

*Zetor*

Le tracteur, c'est ZETOR. Depuis 1946.

*Zetor*

Tractor, es Zetor. Desde 1946.

*Zetor*

*Zetor*

قنس ذنم . روتيز وه رارجلا 1946.



Ochranná zóna logotypu je tvořena stanoveným poměrem vzdálenosti A a B. Rozměr A je definován vzdáleností mezi osami x a y, které se dotýkají vymezených bodů v písmeně T v logotypu. Rozměr B je definován vzdáleností mezi osami v a z, které se dotýkají vymezených bodů v písmeně R v logotypu.

Informace k písmu naleznete v kapitole 3, na str. 21.



Ochranná zóna logotypu je tvořena stanoveným poměrem vzdálenosti A. Rozměr A je definován vzdáleností mezi osami x a y, které se dotýkají vymezených bodů v písmeně R v logotypu.

Informace k písmu naleznete v kapitole 3, na str. 21.



Ochranná zóna logotypu je tvořena stanoveným poměrem vzdálenosti A a B. Rozměr A je definován vzdáleností mezi osami x a y, které se dotýkají vymezených bodů v písmeně T v logotypu. Rozměr B je definován vzdáleností mezi osami v a z, které se dotýkají vymezených bodů v písmeně R v logotypu.“

Informace k písmu naleznete v kapitole 3, na str. 21.



*Zetor*

1. logotyp 1. 9. 1. Ukázka příkladu doplňkových logotypů - ZETOR FINANCE, pozitivní i negativní varianta



Mezi další povolené doplňkové logotypy patří:  
ZETOR FINANCE, ZETOR LIZINGAS, ZETOR GALLERY, ZETOR ORIGINAL PARTS,  
ZETOR AUTHORIZED DEALER

**Zetor**

1. logotyp 1. 10 zakázané varianty — původní logotypy



*Zetor*

## 2. BAREVNOST



---

PANTONE	485 C
CMYK	0 100 100 0
RGB	240 30 30
RAL	3020
HTML	D52B1E

---



---

PANTONE	COOL GRAY 11 C
CMYK	5 5 5 85
RGB	77 79 83
RAL	7043
HTML	4D4F53

---

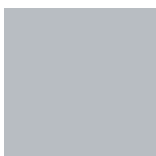

---

PANTONE	428 C
CMYK	10 4 4 14
RGB	195 200 200
RAL	7038
HTML	C3C8C8

---



---

PANTONE	PROCESS BLACK C
CMYK	0 0 0 100
RGB	30 30 30
RAL	9005
HTML	1E 1E 1E

---



---

CMYK	0 0 0 0
RGB	255 255 255
RAL	9010
HTML	ffffff

---

*Zetor*

# 3. PÍSMO



3. písmo 3. 1. základní korporátní písmo - DIN Pro  
(tiskoviny, inzerce, web, NEWS, ZETOR NOVINY)

| DIN Pro Light

abcdefghijklmnopgrstuvwxyz  
ABCDEFGHIJKLMNOPQRSTUVWXYZ

| DIN Pro Regular

abcdefghijklmnopgrstuvwxyz  
ABCDEFGHIJKLMNOPQRSTUVWXYZ

| DIN Pro Medium

abcdefghijklmnopgrstuvwxyz  
ABCDEFGHIJKLMNOPQRSTUVWXYZ

| DIN Pro Bold

abcdefghijklmnopgrstuvwxyz  
ABCDEFGHIJKLMNOPQRSTUVWXYZ

| DIN Pro Black

abcdefghijklmnopgrstuvwxyz  
ABCDEFGHIJKLMNOPQRSTUVWXYZ



3. písmo 3. 2. doplňkové korporátní písmo Calibri  
(vnitřní i vnější mailová komunikace, PPT prezentace, tiskové zprávy)

| Calibri Regular

abcdefghijklmnopgrstuvwxyz  
ABCDEFGHIJKLMNOPQRSTUVWXYZ

| Calibri Italic

*abcdefghijklmnopgrstuvwxyz*  
*ABCDEFGHIJKLMNOPQRSTUVWXYZ*

| Calibri Bold

**abcdefghijklmnopgrstuvwxyz**  
**ABCDEFGHIJKLMNOPQRSTUVWXYZ**

| Calibri Bold Italic

***abcdefghijklmnopgrstuvwxyz***  
***ABCDEFGHIJKLMNOPQRSTUVWXYZ***

*Zetor*

## 4. DOPLŇKOVÉ KORPORÁTNÍ GRAFICKÉ PRVKY



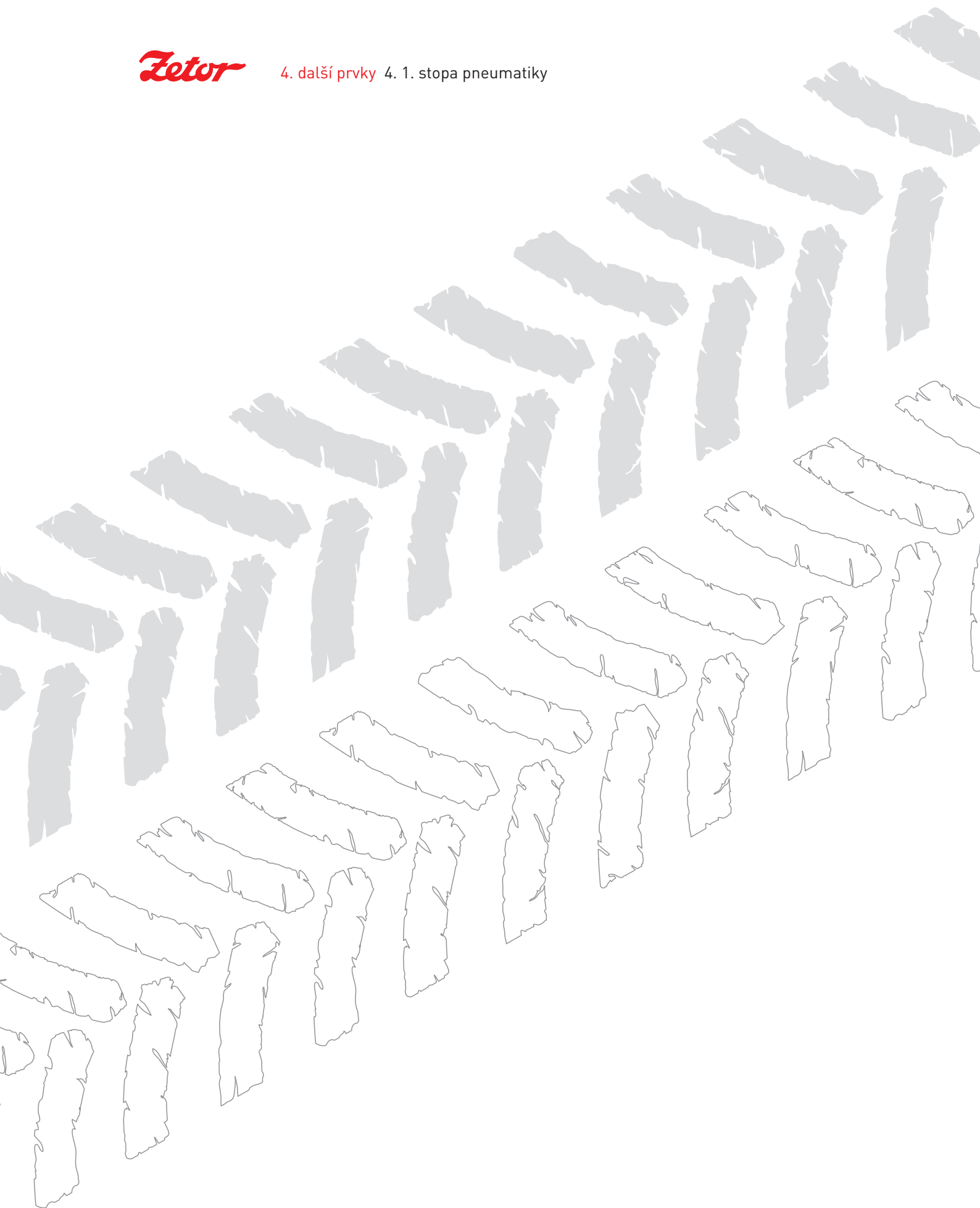

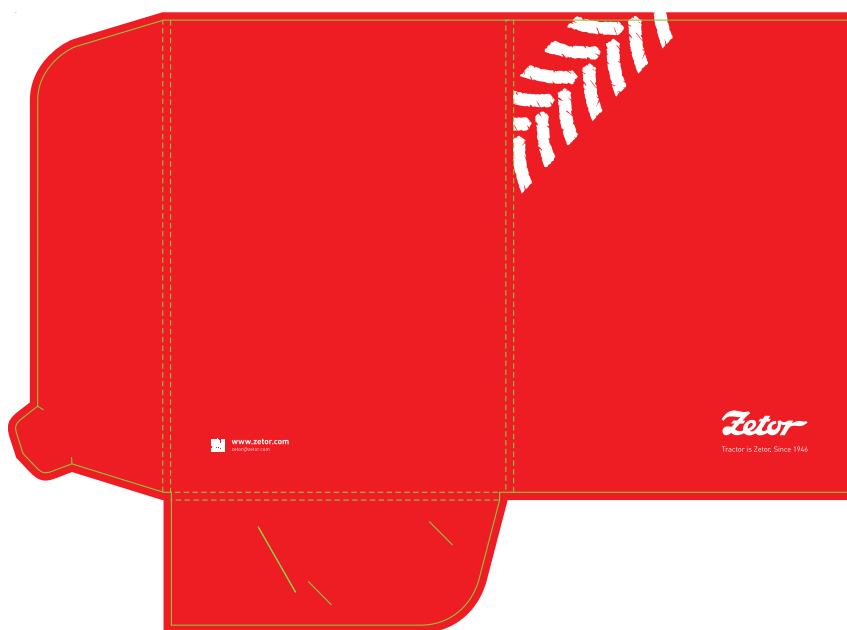
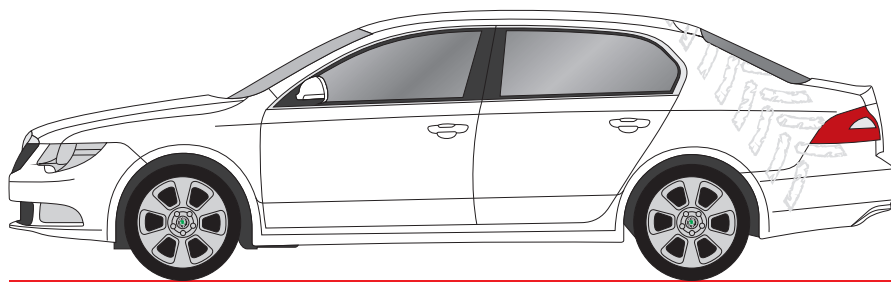

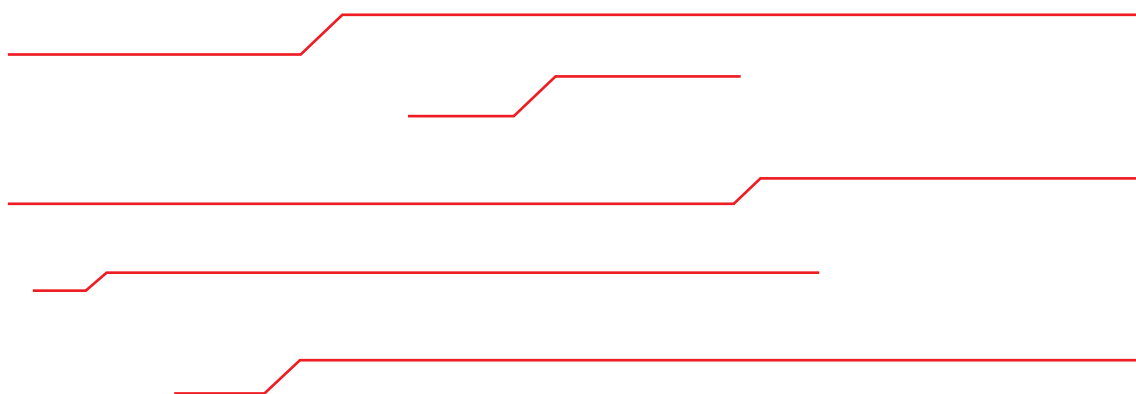
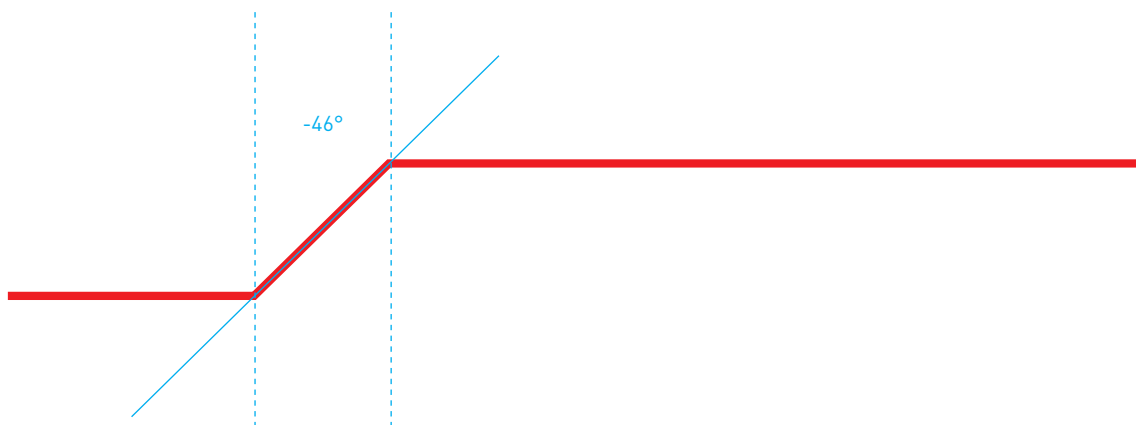

**www.zetor.com**

**Vyvinuto a vyrobeno v srdci Evropy**

Více než milión zákazníků se nemůže mýlit

**OD ZAHÁJENÍ VÝROBY TRAKTORŮ ZNAČKY ZETOR V RŮCE 1946 BYLO VYROBENO VÍCE NEŽ 1,2 MILIONU KUSŮ, KTERÉ BYLY EXPORTOVÁNY DO VÍCE NEŽ 90 ZEMÍ SVĚTA. NYNÍ SE ZETOR VRACÍ S LEGENDÁRNÍM MODELEM ZETOR CRYSTAL, MODERNÍM ŠESTIVÁLCEM STVOŘENÝM PRO TVRDOU PRÁCI.**

**VÝROBA**

Výrobní základna traktorů a motorů Zetor je soustředěna v srdci Evropy. Zásemit vlastního vývojového a výrobního centra v České republice přispívá k maximální kvalitě nabízených produktů a umožňuje řadu inovací.

**VÝVOJ**

Technický úsek představuje stabilní výzkumné, vývojové a zásemit s vysokou odbornou úroveň, který užívá znalostní zdroje a používá nejmodernější technologie komplexní řešení – od koncepce po konstrukci, výrobu prototypů, laboratorní a provozní zkoušky traktorů i motorů.

**MAJOR 80**

**Motor**  
Zetor 1140 (4000 R 4) s výkonem 93 kW (127 HP)  
Výkon: 93 kW (127 HP) / 1140 R 4  
Převodovka: 1211 (1211) / 1211 R 4  
Převodovka: 1211 (1211) / 1211 R 4

**Převodovka**  
1211 (1211) / 1211 R 4

**Spojka**  
1211 (1211) / 1211 R 4

**PTO**  
1211 (1211) / 1211 R 4

**Hydraulika**  
1211 (1211) / 1211 R 4

**Třibodová**  
1211 (1211) / 1211 R 4

**CRYSTAL**

**DŘÍČ S ŠESTI VÁLCI POD KAPOTOU**

Traktor je Zetor. Od roku 1946.



# 5. MERKANTILNÍ TISKOVINY



Adresát  
Jméno Příjmení  
Ulice č.p.  
100 00 Město

V Brně 27. listopadu 2013

**Věc: Šablona dopisu**

Vážený pane,

zde napište text Vašeho dopisu určeného adresátovi. Tato šablona slouží pouze jako ilustrační náhled podoby dopisu.

Úpravy této hlavičky dopisu

Chcete-li dopis upravit, změňte jeho obsah a potom změny uložte jako nový dokument.

- Adresu a název společnosti zadáte výběrem a přepsáním stávajícího textu.

Pak pokračujte dokončením dopisu. Nezapomeňte uvést své jméno a funkci, případně osobní kontakt.

S pozdravem

Jméno Příjmení  
funkce  
ZETOR TRACTORS a.s.

---

ZETOR TRACTORS a.s.    T . + 420 533 430 111    IČ . 26921782    E . zetor@zetor.com  
Trnkova 111, 628 00 Brno    F . + 420 533 430 528    DIČ . CZ 26921782    [www.zetor.com](http://www.zetor.com)

Společnost je zapsána v Obchodním rejstříku vedeném u Krajského soudu v Brně, v oddílu B, vložka 4126



5. merkantilní tiskoviny 5. 2. dopisní obálka (220×110 mm)



ZETOR TRACTORS a.s.  
Trnkova 111, 628 00 Brno  
Czech Republic



5. merkantilní tiskoviny 5. 3. vizitka

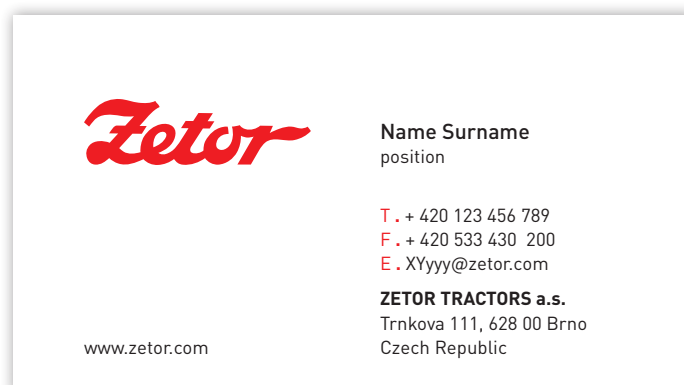

Jméno v e-mailu je uváděno ve tvaru: první písmeno jména (X) + příjmení (Yyyy).  
Příklad: Josef Brázda = JBrazda@zetor.com  
Akademické tituly se na vizitky neuvádějí.



*Zetor*

5. merkantilní tiskoviny 5. 4. razítko

*Zetor*

**ZETOR TRACTORS a.s.**  
Trnkova 111 · 628 00 Brno · Czech Republic  
T. +420 533 430 11 · IČ. 26921782  
DIČ. CZ26921782 · [www.zetor.com](http://www.zetor.com)





### Objednávka číslo

(návrh kupní smlouvy)

Uvádějte v korespondenci

Brno

Dne

Na zásilku zašlete dvojmo fakturu a dodací list s přesným udáním čísla naší objednávky a obsahu zásilky

DODACÍ LHŮTA	MÍSTO PLNĚNÍ - podnik nakupujícího		
OBAL	PŘÍJEMCE ZBOŽÍ ZETOR TRACTORS a.s.		
DAŇ	STANICE URČENÍ Trnkova 111, 628 00 Brno		
Kupující objednává:			
Položka	Množství	Specifikace dodávky	Jednotková cena (Kč)
Jedno potvrzené vyhotovení této objednávky vraťte do 14 dnů.			
Společnost je zapsána v obchodním rejstříku vedeném U Krajského soudu v Brně, v oddílu B, vložka 4126			
Vyřizuje:		Razítko - podpisy	
Telefon:			

ZETOR TRACTORS a.s.    T . + 420 533 430 111    IČ . 26921782    E . zetor@zetor.com  
Trnkova 111, 628 00 Brno    F . + 420 533 430 528    DIČ . CZ 26921782    www.zetor.com

Společnost je zapsána v Obchodním rejstříku vedeném u Krajského soudu v Brně, v oddílu B, vložka 4126



Interní sdělení / Memo	
Odesílatel	Příjemce
Datum:	Platnost od:

---

ZETOR TRACTORS a.s.    T. + 420 533 430 111    IČ . 26921782    E . zetor@zetor.com  
Trnkova 111, 628 00 Brno    F. + 420 533 430 528    DIČ . CZ 26921782    [www.zetor.com](http://www.zetor.com)

Společnost je zapsána v Obchodním rejstříku vedeném u Krajského soudu v Brně, v oddílu B, vložka 4126

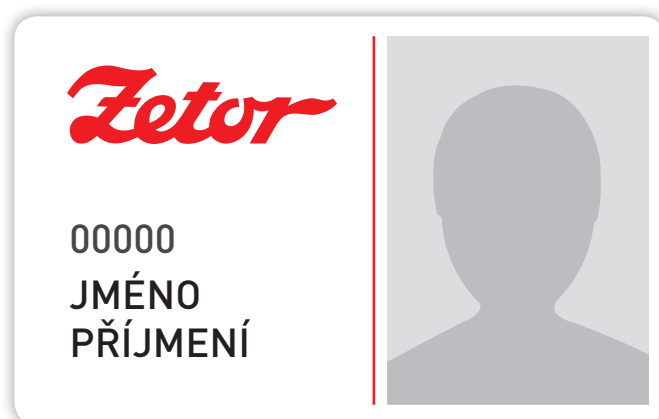



## 6. OZNAČENÍ VOZIDEL

**Zetor**

6. označení vozidel 6. 1. top management  
typ Škoda Superb

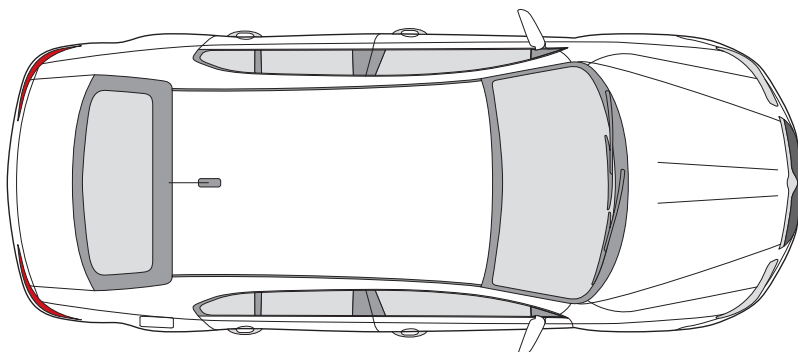
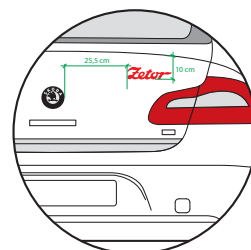
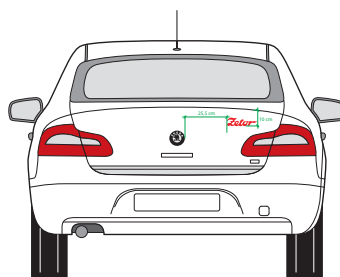
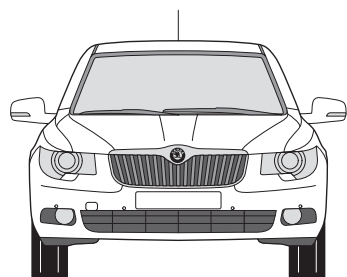
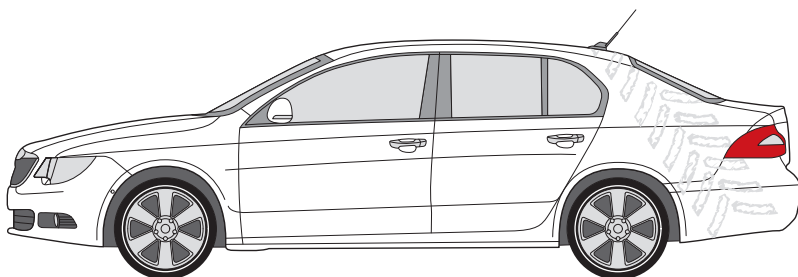
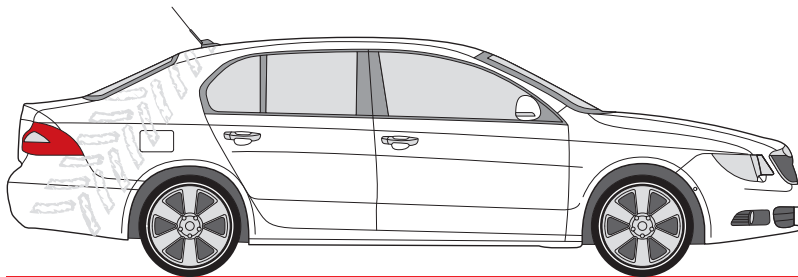

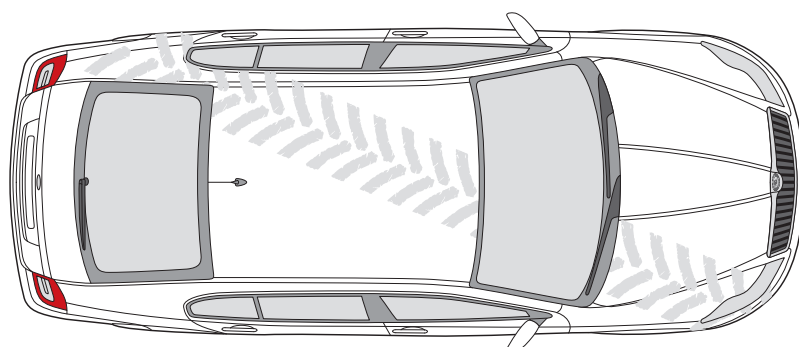
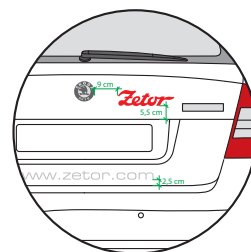
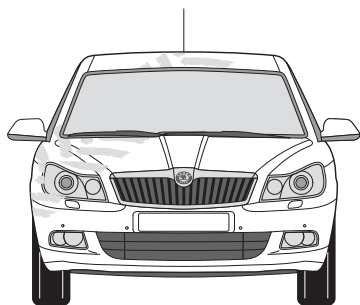
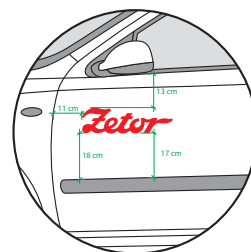
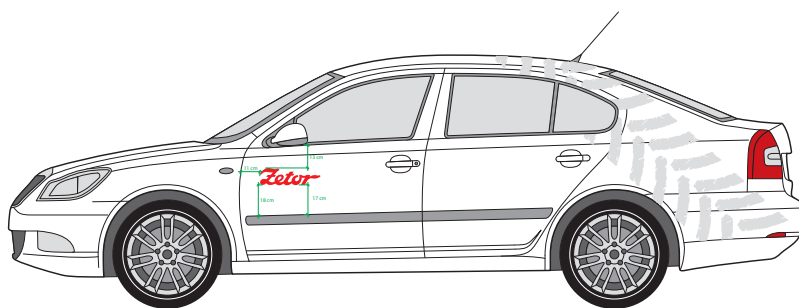
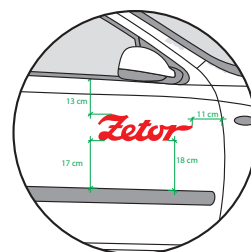
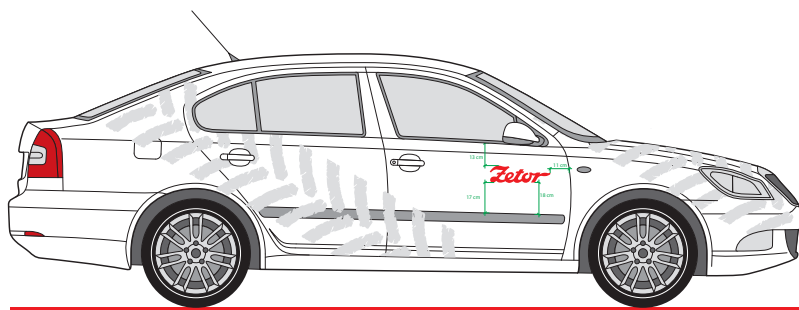

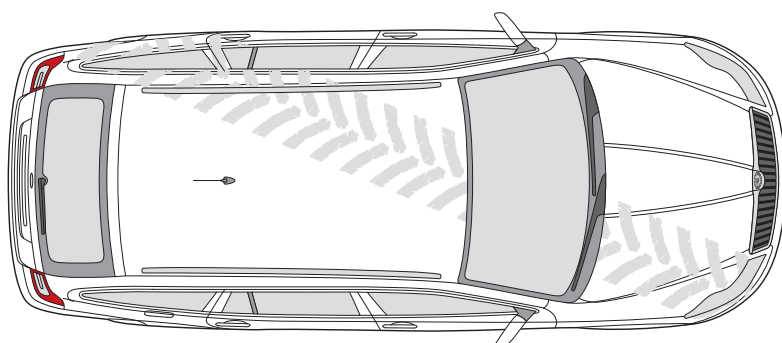
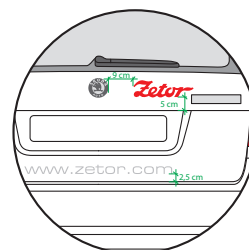
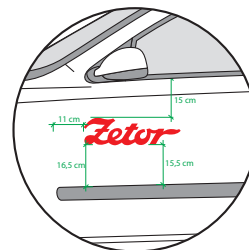
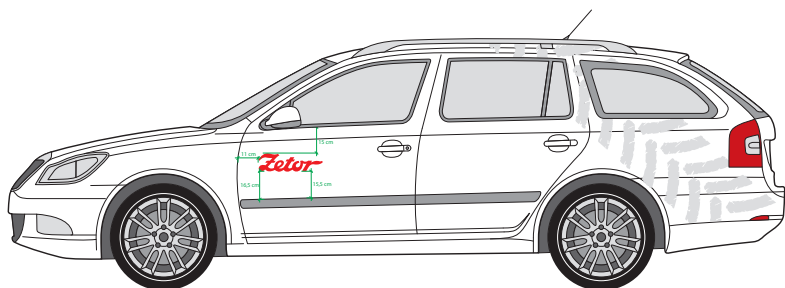
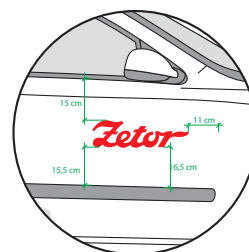
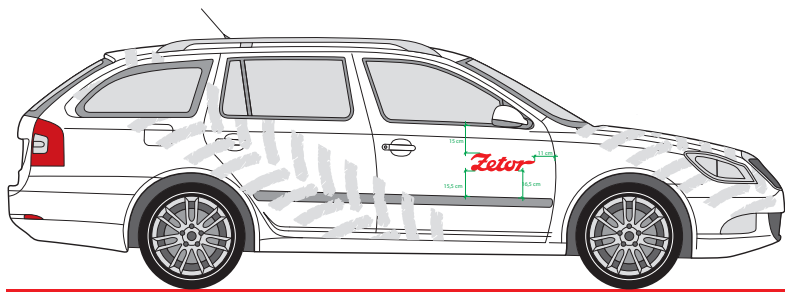



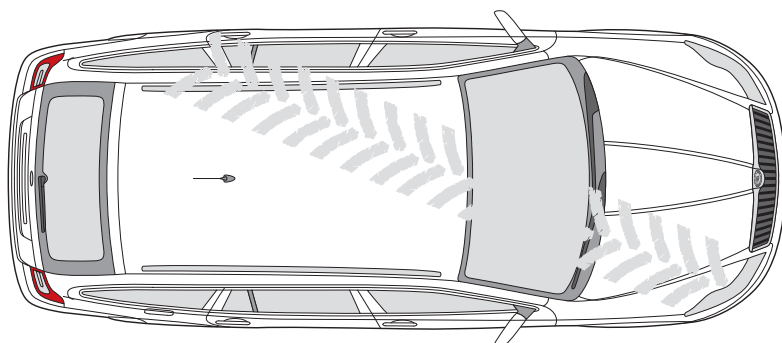
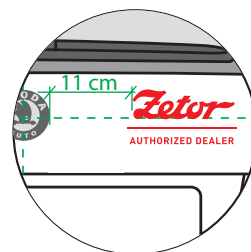
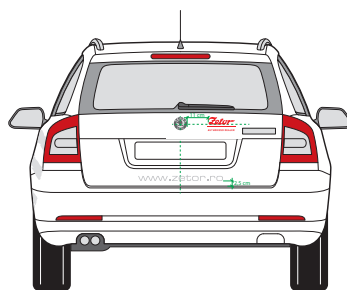
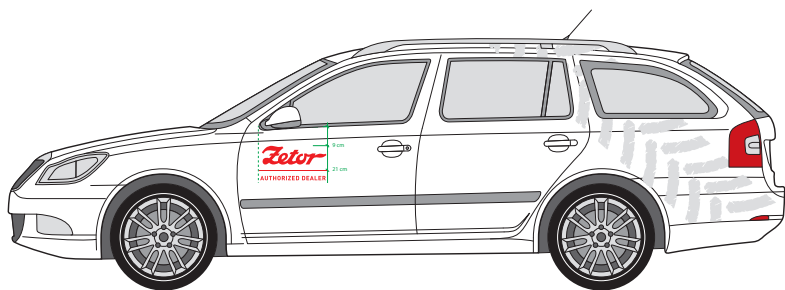
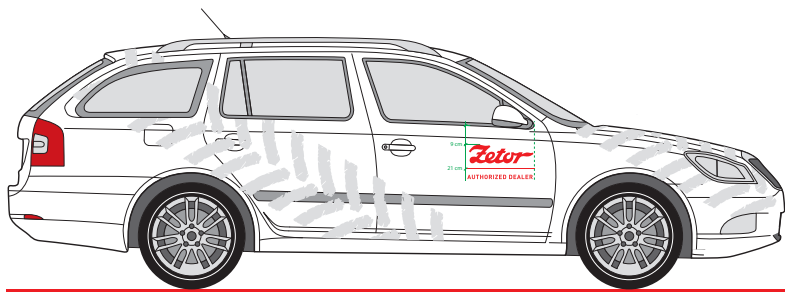

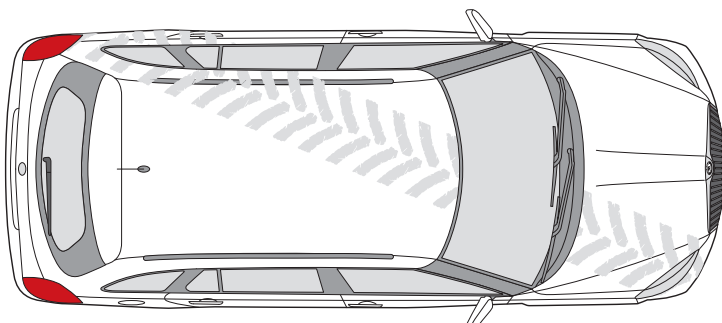
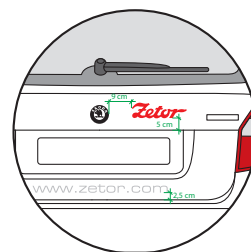
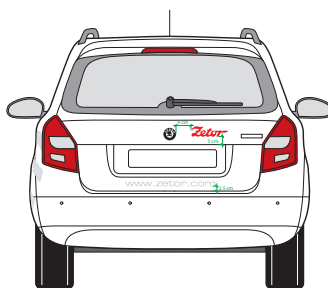
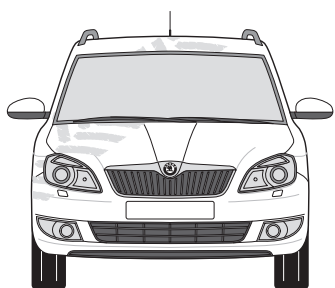
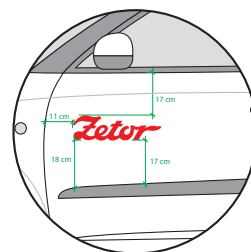
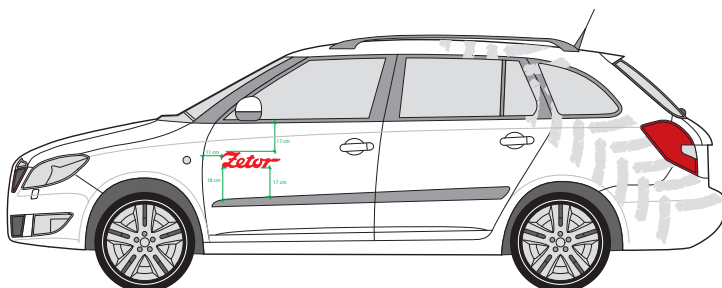
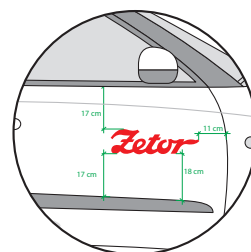
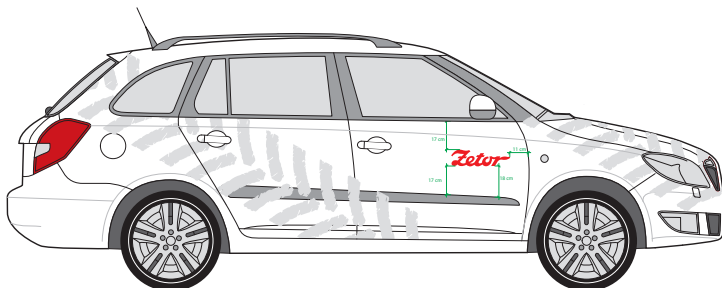

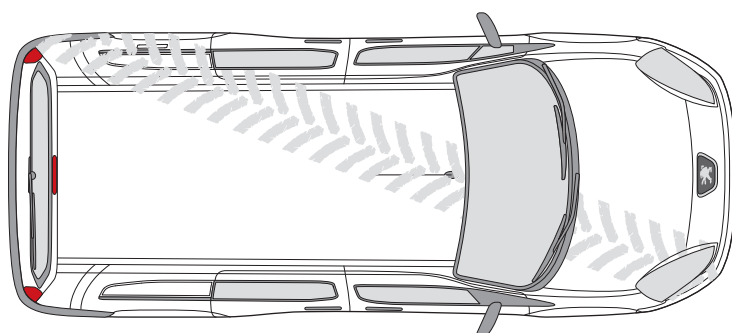
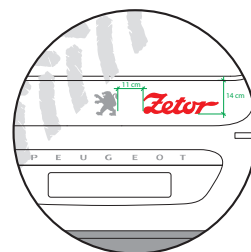
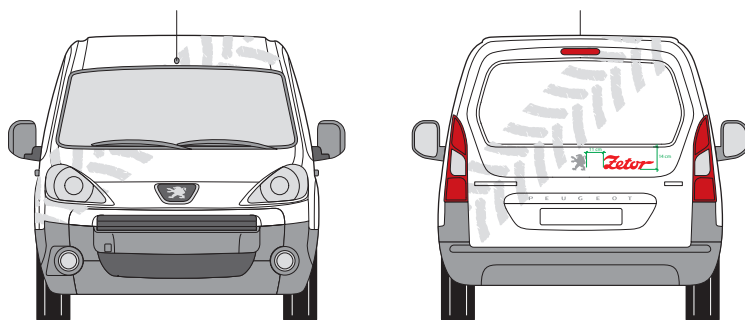
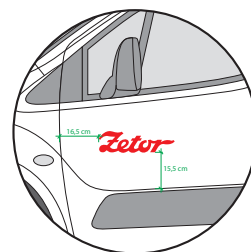
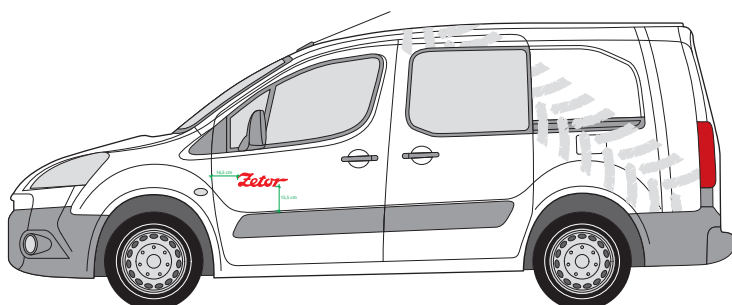
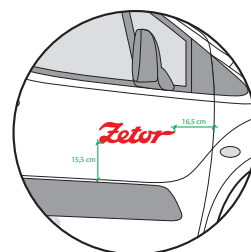
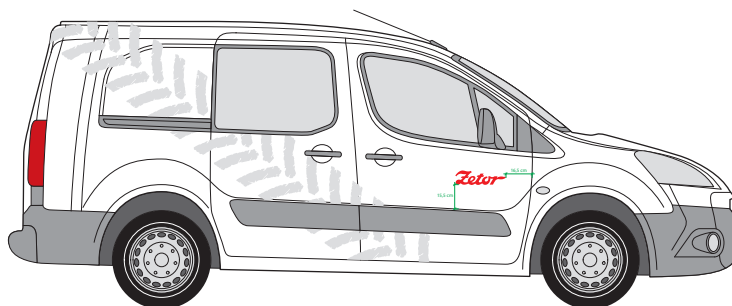

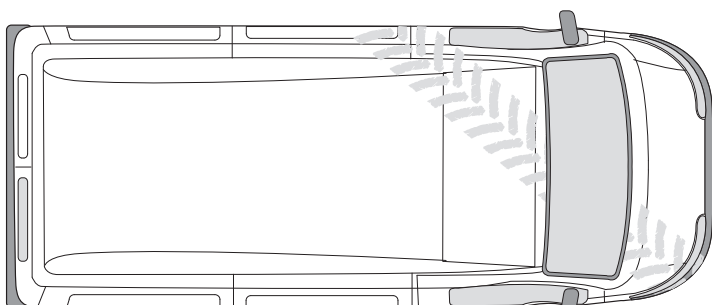
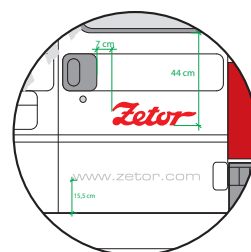
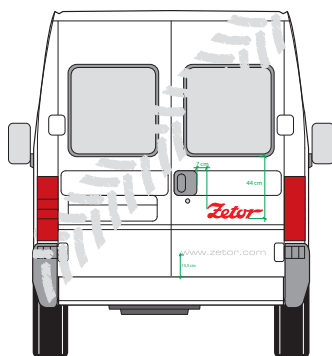
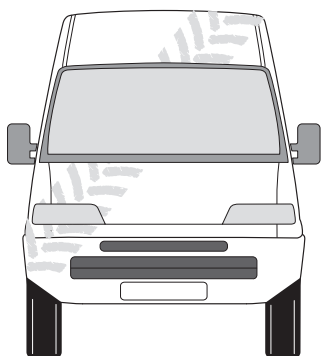
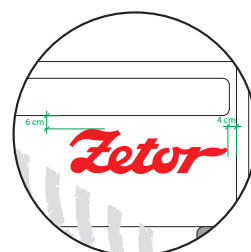
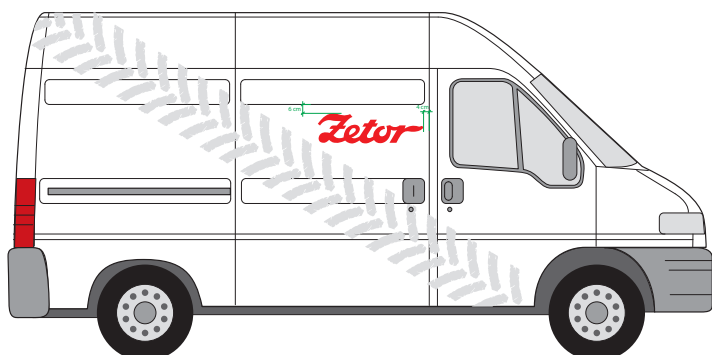
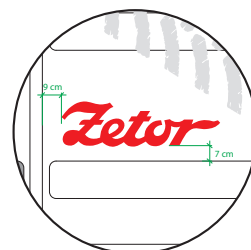
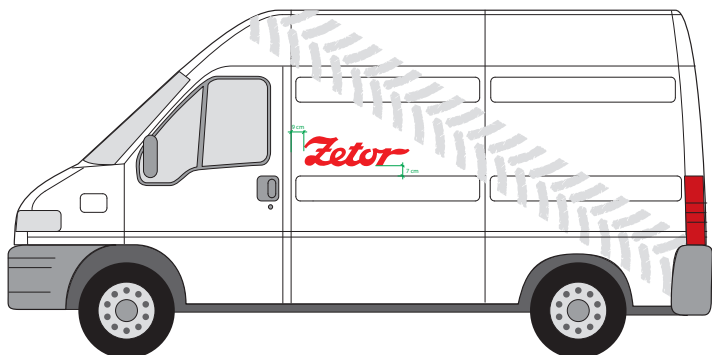

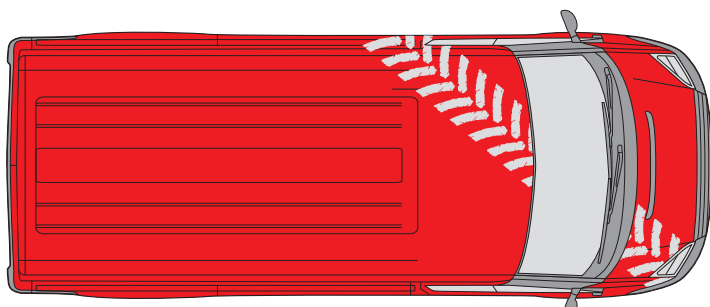
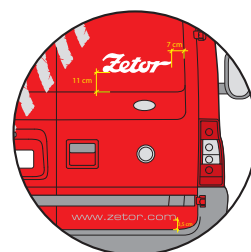
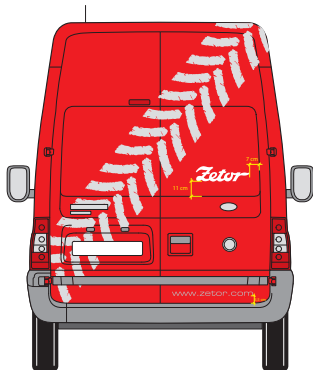
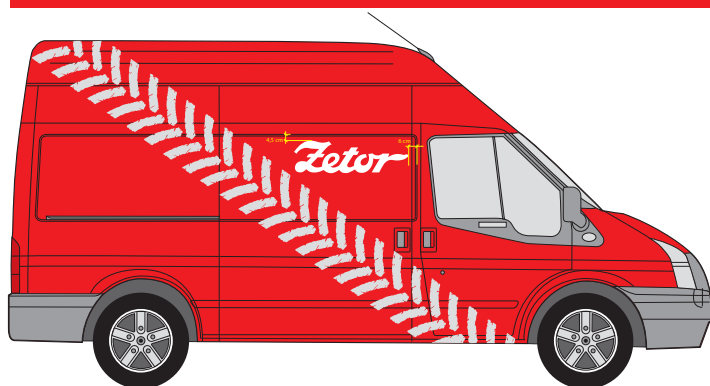
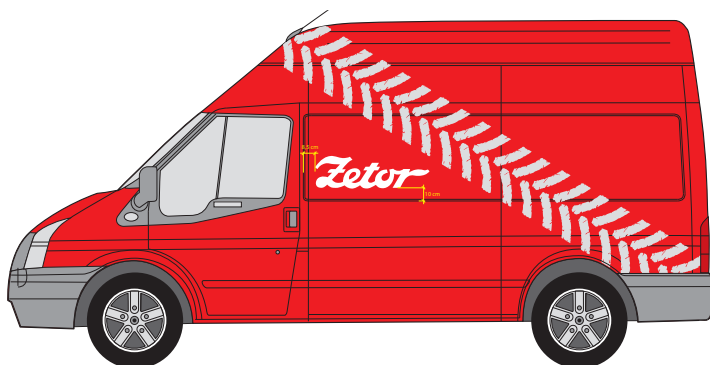

*Zetor*

# 7. NAVIGACE

	
Úsek/Oddělení Division/Department	
<b>Příjmení</b>	<b>Jméno</b>
Pozice	
Position	
<b>Příjmení</b>	<b>Jméno</b>

**Písmo**

Jméno Příjmení – DIN Pro Bold, vel. 22 b

Pozice – DIN Pro Regular, vel. 13 b







**ODDECHOVÁ ZÓNA**  
REST AREA



**KONTROLNÍ ZÓNA**  
INSPECTION AREA



**MECHANIKA**  
MECHANICAL WORKSHOP AREA



# 8. INTERNÍ A E-KOMUNIKACE

Traktor je Zetor. Od roku 1946.



 NÁZEV ODDĚLENÍ





5 2015 / 3. ročník Interní noviny pro zaměstnance ZETOR TRACTORS a.s.

# Zetor NOVINY

---

**/Obsah**

1/	Rozjezd – Úvodní slovo výkonného ředitele
2-3/	Téma čísla: ZETOR by Pinnifarina
4-5/	Agritechnika 2015
6-8/	ZETOR aktuálně
9-12/	ZETOR pro zaměstnance
13-14/	70. výročí značky ZETOR

---

**/Rozjezd**

**Vážené kolegyně, vážení kolegové,**

právě se vám do rukou dostalo poslední letošní vydání ZETOR NOVINY. Již se vidíte připravujete na nadcházející vánoční svátky. Bliží se také konec roku a řada z nás začíná bilancovat. Dovoletě mi, abych vyvolal této atmosféry a krátce zreakapuloval rok 2015 a nastílnil rok budoucí.

Leni touto dobou jsem hovořil o tom, že rok 2015 bude těžký, bude na nás klást větší požadavky. bude od nás vyžadovat trpělivost a vnitřnost. Toto se naplnilo beze zbytku. Z globálního pohledu, znamenal rok 2015 propad prodejů na většině trhů. Nejvíce se pro nás ZETOR, ale celého traktorového segmentu. V příštím roce očekáváme stabilizaci trhu a sestupnou tendenci prodejů by se měla zastavit. Předpokládáme zvýšení výroby i rozšiřování naší produkční nabídky.

V roce 2015 jsme investovali stamiliony korun do podpory výzkumu a vývoje, což je transparentně více než před pěti lety. I proto jsme mohli na počátku letošního roku dokončit modernizaci prostor a vybavení oddělení vývoje. Plán rozšíření produkčního portfolia s sebou nese také větší požadavky na výrobu. Letos bylo vystaveno nové logistické centrum, které bude spuštěno na počátku roku 2016. Jedná se jen o část rozsáhlého projektu, po jehož dokončení a zavedení nových technologií bude následovat přechod na sériovou výrobu, která umožní pružnější reagovat na požadavky pro národních produktů.

Rok 2015 pro nás znamenal představení čtvrté modelové řady a uvedení šestiřadicového traktoru ZETOR CRYSTAL, jenž je nejnižším traktorem v našem portfoliu. ZETOR CRYSTAL už získal řadu ocenění na veletrzích doma i v zahraničí a věříme, že příští rok se zvýší podílka po tomto stroji ze strany zákazníků.

V uplynulém roce jsme velkou část našeho úsilí věnovali přípravě na mezinárodní veletrh Agritechnica, který pro naši společnost představoval významný milník úspěch se dostal. Přítomným designovým směr ZETOR by Pinnifarina vyvolal kladný mezinárodní ohlas, navázali jsme kontakty s desítkami potenciálních nových dealerů a dalších obchodních partnerů. Náš stánek vyhledával a navštívil desítky tisíc lidí.

Letošní rok je pro značku ZETOR minulostí, nyní vzhlížíme k novým perspektivám, ale cíle naší společnosti zůstávají neměnné. Ukládáme o proslulosti na jednotlivých trzích a zaměřujeme se na západní Evropu. Druhým naším cílem je rozšiřování produkčního portfolia. Čeká nás rozšíření modelové řady MAJOR E uvedením tříválcového traktoru o výkonu 49 koní. Práce pokračují i na nejnižším stroji s výkonem přesahujícím 200 koní. V roce 2016 také přehledně na emisní normu STAGE IV a uložení se britského veletrhu, Tech-agro. Celý rok 2016 také věnujeme přípravě 70. výročí existence naší značky.

Stejně před námi řada úkolů. Dovolím si na tomto místě vyslovit přání a přesvědčení, že pokud budeme přistupovat k naší práci s úsilím a zodpovědností, budeme si vycházet vesměs, s pochopením naslouchat kolegům, obchodním partnerům, zákazníkům a zvláště se s našimi cíli, podaří se nám překonat jakoukoliv překážku.

Jménem celého vedení vám děkuji za odvedenou práci, která si nesmírně vážíme. Přijeme vám radostně prožít vánočních svátků a mnoho úspěchů do nového roku.

Těšíme se na vás opět v roce 2016.

**Martin Blázkovič**  
výkonný ředitel ZETOR TRACTORS a.s.

Interní noviny pro zaměstnance ZETOR TRACTORS a.s.

# NOVINY

---

**/Obsah**

1/ Rozjezd – Úvodní slovo výkonného ředitele

2-3/ Téma čísla: ZETOR by Pinnifarina

4-5/ Agritechnika 2015

6-8/ ZETOR aktuálně

9-12/ ZETOR pro zaměstnance

13-14/ 70. výročí značky ZETOR

---

**/Rozjezd**

**Vážené kolegyně, vážení kolegové,**

právě se vám do rukou dostalo poslední letošní vydání ZETOR NOVINY. Již se vidíte připravujete na nadcházející vánoční svátky. Bliží se také konec roku a řada z nás začíná bilancovat. Dovoletě mi, abych vyvolal této atmosféry a krátce zreakapuloval rok 2015 a nastílnil rok budoucí.

Leni touto dobou jsem hovořil o tom, že rok 2015 bude těžký, bude na nás klást větší požadavky. bude od nás vyžadovat trpělivost a vnitřnost. Toto se naplnilo beze zbytku. Z globálního pohledu, znamenal rok 2015 propad prodejů na většině trhů. Nejvíce se pro nás ZETOR, ale celého traktorového segmentu. V příštím roce očekáváme stabilizaci trhu a sestupnou tendenci prodejů by se měla zastavit. Předpokládáme zvýšení výroby i rozšiřování naší produkční nabídky.

V roce 2015 jsme investovali stamiliony korun do podpory výzkumu a vývoje, což je transparentně více než před pěti lety. I proto jsme mohli na počátku letošního roku dokončit modernizaci prostor a vybavení oddělení vývoje. Plán rozšíření produkčního portfolia s sebou nese také větší požadavky na výrobu. Letos bylo vystaveno nové logistické centrum, které bude spuštěno na počátku roku 2016. Jedná se jen o část rozsáhlého projektu, po jehož dokončení a zavedení nových technologií bude následovat přechod na sériovou výrobu, která umožní pružnější reagovat na požadavky pro národních produktů.

Rok 2015 pro nás znamenal představení čtvrté modelové řady a uvedení šestiřadicového traktoru ZETOR CRYSTAL, jenž je nejnižším traktorem v našem portfoliu. ZETOR CRYSTAL už získal řadu ocenění na veletrzích doma i v zahraničí a věříme, že příští rok se zvýší podílka po tomto stroji ze strany zákazníků.

V uplynulém roce jsme velkou část našeho úsilí věnovali přípravě na mezinárodní veletrh Agritechnica, který pro naši společnost představoval významný milník úspěch se dostal. Přítomným designovým směr ZETOR by Pinnifarina vyvolal kladný mezinárodní ohlas, navázali jsme kontakty s desítkami potenciálních nových dealerů a dalších obchodních partnerů. Náš stánek vyhledával a navštívil desítky tisíc lidí.

Letošní rok je pro značku ZETOR minulostí, nyní vzhlížíme k novým perspektivám, ale cíle naší společnosti zůstávají neměnné. Ukládáme o proslulosti na jednotlivých trzích a zaměřujeme se na západní Evropu. Druhým naším cílem je rozšiřování produkčního portfolia. Čeká nás rozšíření modelové řady MAJOR E uvedením tříválcového traktoru o výkonu 49 koní. Práce pokračují i na nejnižším stroji s výkonem přesahujícím 200 koní. V roce 2016 také přehledně na emisní normu STAGE IV a uložení se britského veletrhu, Tech-agro. Celý rok 2016 také věnujeme přípravě 70. výročí existence naší značky.

Stejně před námi řada úkolů. Dovolím si na tomto místě vyslovit přání a přesvědčení, že pokud budeme přistupovat k naší práci s úsilím a zodpovědností, budeme si vycházet vesměs, s pochopením naslouchat kolegům, obchodním partnerům, zákazníkům a zvláště se s našimi cíli, podaří se nám překonat jakoukoliv překážku.

Jménem celého vedení vám děkuji za odvedenou práci, která si nesmírně vážíme. Přijeme vám radostně prožít vánočních svátků a mnoho úspěchů do nového roku.

Těšíme se na vás opět v roce 2016.

**Martin Blázkovič**  
výkonný ředitel ZETOR TRACTORS a.s.

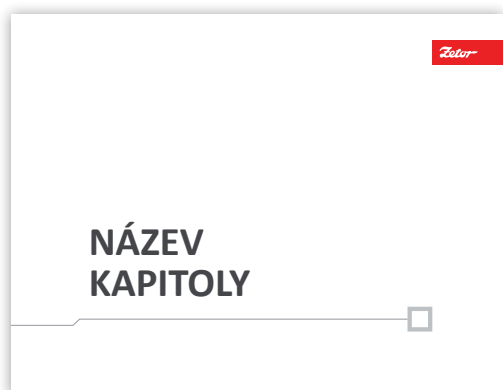
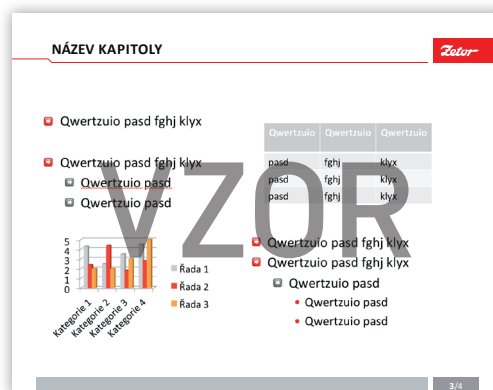

Šablona interní ppt prezentace je určena pro tvorbu prezentací prezentovaných jen v rámci ZETOR TRACTORS a.s., zahraniční afilace, Zetor, a.s., ZETOR KOVÁRNA, s.r.o.

**Název prezentace**

PODTITUL PREZENTACE

JMÉNO PREZENTUJÍCÍHO DD.MM.RRRR

**NÁZEV KAPITOLY**

SÍLA ODOLNOST EFEKTIVITA

ZETOR ve světě    Afilace ZETOR    Prodejní a servisní síť    ZETOR TRACTORS a. s.

NÁZEV KAPITOLY

Qwertzuo pasd fghj klyx  
Qwertzuo pasd fghj klyx  
Qwertzuo pasd  
Qwertzuo pasd

Rada 1  
Rada 2  
Rada 3

SÍLA ODOLNOST EFEKTIVITA

Vlastní výrobní a vývojové centrum  
Vlastní výroba a vývoj motorů  
22 000 položek originálních náhradních dílů  
ZETOR by Pininfarina, budoucnost značky Zetor

**DĚKUJI ZA POZORNOST**

www.zetor.com

SÍLA ODOLNOST EFEKTIVITA

**NEW** model range 50 HP  
**MAJOR** 60-80 HP ZETOR MAJOR CL  
**PROXIMA** 80-100 HP ZETOR PROXIMA CL  
**FORTERRA** 100-140 HP ZETOR FORTERRA CL  
**CRYSTAL** 150-160 HP ZETOR CRYSTAL

80 HP ZETOR MAJOR HS  
80-110 HP ZETOR PROXIMA GP  
80-120 HP ZETOR PROXIMA HS

100-140 HP ZETOR FORTERRA HSX  
130-150 HP ZETOR FORTERRA HD

Šablona externí ppt prezentace je určena pro tvorbu prezentací, kterými se prezentuje společnost navenek – tedy např. v rámci konferencí, veletrhů, fór nebo při jednání s obchodním partnerem.

**Psaní zprávy: (bez předmětu)**

**Šouboř Úpravy Zobrazení Vložit Formát Možnosti Nástroje Nápověda**

Odeslat | ✓ Pravopis | Připojit | Zabezpečení | Uložit

**Od:** jmeno@zetor.com

**Komu:** jmeno@zetor.com

**Předmět:** Jede traktor, je to Zetor...

S přáním pěkného dne / Kind regards,

**Jméno Příjmení**  
Pozice

**ZETOR TRACTORS a.s.**  
Trnkova 111, 628 00 Brno  
Česká republika  
---  
GSM: +420 739 327 123  
tel.: +420 533 430 111  
e-mail: [XYyy@zetor.com](mailto:XYyy@zetor.com)  
[www.zetor.com](http://www.zetor.com)

**Důležité upozornění:**

*Není-li v tomto emailu výslovně uvedeno jinak, obsah tohoto emailu není pro odesílatele závazný a není úmyslem odesílatele prostřednictvím tohoto emailu uzavřít smlouvu, přijmout nabídku nebo potvrdit uzavření jakékoli smlouvy, ani není odesílatel odpovědný za předmluvní vyjednávání, pokud odesílatel kdykoli ukončí takové jednání i bez uvedení důvodu.*

*Obsah tohoto emailu (včetně příloh) je důvěrný. Pokud nejste zamýšleným příjemcem tohoto emailu, o jeho přijetí prosím neprodleně informujte odesílatele a tento email (včetně příloh) vymažte ze svého informačního systému, bez zachování kopie či jeho zpřístupnění jakékoli třetí osobě. Jakékoli neoprávněné zpřístupnění, kopírování, šíření či jiné užití obsahu tohoto emailu je přísně zakázané.*

**Kind regards,**

**Name Surname**  
Position

**ZETOR TRACTORS a**  
Trnkova 111, 628 00  
Czech Republic  
---  
mobile: +420 739 327 123  
phone.: +420 533 430 111  
e-mail: [XYyy@zetor.com](mailto:XYyy@zetor.com)  
[www.zetor.com](http://www.zetor.com)

**Important Note:**

*Unless explicitly stated otherwise in this email, the content hereof shall not be binding for the sender and the sender does neither intend to conclude a contract, accept an offer or confirm a conclusion of any contract by this email nor the sender shall be held liable for pre-contractual negotiations should the sender terminate such negotiations at any time and for whatever reason.*

*The content of this email (including appendices) is confidential. If you are not the intended receiver of this email, please immediately notify the sender thereof and delete this email (including appendices) from your system, not keeping any copies or disclosing it to any third party. Any unauthorized access, copying, distribution or use of the content of this email is strictly prohibited.*

**Typ písma:** Název společnosti je uvedený ve fontu Calibri Bold, ostatní text využívá font Calibri Regular, Důležité upozornění využívá Calibri Italic

**Velikost písma:** 10 b

Akademické tituly se do e-mailového podpisu neuvádějí.

Pod e-mailem může být uvedeno reklamní sdělení a musí být uvedeno „Důležité upozornění“.

**TISKOVÁ ZPRÁVA****Nadpis (Calibri 16, tučně)****Místo, datum (ve formátu den. měsíc rok) – Perex tiskové zprávy. (Calibri 11, tučně)**

Text tiskové zprávy (Calibri 11)

Odstavce odsazeny mezerami (mezery před a za 0, násobky 1,1)

*„Přímá řeč uvedena uvozovkami.“ (Calibri 11, kurzíva)***O značce ZETOR (Calibri 11, tučně)**

Vzor textu: ZETOR, tradiční česká značka zemědělské techniky, existuje na trhu od roku 1946 a působí v řadě států po celém světě. Doposud bylo prodáno více než 1,2 milionu traktorů této značky. Traktory ZETOR svým uživatelům usnadňují práci a šetří energii i finanční prostředky. Díky vlastnímu výrobnímu a vývojovému centru v Brně se traktory neustále inovují. Traktory nabízí tu nejlepší kombinaci síly a výkonu motoru, jednoduchého účelného provedení a vynikající provozní efektivity. Stroje jsou osazeny jak motory vlastní produkce, tak motory společnosti DEUTZ AG. ZETOR TRACTORS nyní nabízí čtyři modelové řady: MAJOR, PROXIMA, FORTERRA a CRYSTAL. V roce 2015 ZETOR TRACTORS představil moderní a atraktivní designový směr nazvaný ZETOR by Pininfarina. Podrobnější informace o značce ZETOR a produktech této značky naleznete na stránkách [www.zetor.com](http://www.zetor.com). (Calibri 11)

**Kontakt pro další informace: (Calibri 11, tučně)**

Jméno a příjmení, příslušný úsek, ZETOR TRACTORS a.s., mob.: +420 XYX YXY XYX, e-mail: [JBrazda@zetor.com](mailto:JBrazda@zetor.com) (Calibri 11)



*Zetor*

## 9. DRESS CODE

pánská vesta



dámská vesta



V případě jednání v ZETOR TRACTORS a.s. musí mít management manažerskou vestu. Ostatní zaměstnanci dodržují v rámci jednání povinnost nosit identifikační kartu zaměstnance na logem označené šňůrce. Šátek ani kravata není povinností.



9. dress code 9. 2. dress code pro zaměstnance ZETOR TRACTORS a.s.  
při reprezentaci firmy navenek – muž



kravata  
odznak (nepovinný)  
košile (nepovinná)

V případě jednání mimo ZETOR TRACTORS a.s. je doporučeno, aby muž měl kravatu a žena šátek. V případě událostí, jako je např. veletrh, akce za účasti médií nebo reprezentace společnosti na konferencích a fórech ukládá dress code pro muže povinnost mít kravatu Zetor a žena šátek Zetor. Odznak Zetor a pánská košile Zetor již nejsou nutností, jde o doporučení.



9. dress code 9. 2. 1. dress code pro zaměstnance ZETOR TRACTORS a.s.  
při reprezentaci firmy navenek – žena



šátek  
odznak (nepovinný)

V případě jednání mimo ZETOR TRACTORS a.s. je doporučeno, aby muž měl kravatu a žena šátek. V případě událostí, jako je např. veletrh, akce za účasti médií nebo reprezentace společnosti na konferencích a fórech ukládá dress code pro muže povinnost mít kravatu Zetor a žena šátek Zetor. Odznak Zetor a pánská košile Zetor již nejsou nutností, jde o doporučení.

*Zetor*

**10.**  
**OUTDOOR**





10. outdoor 10. 1. vlajka — muší křídlo (barvenost: červená, bílá)

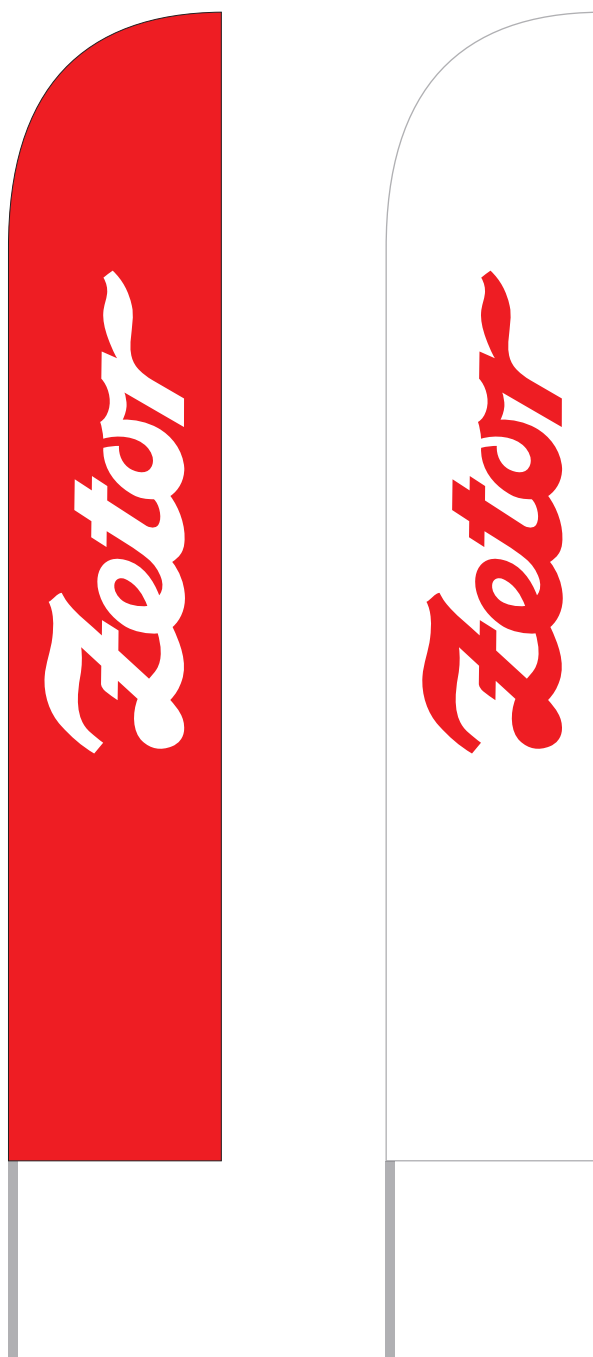

**Zetor**

10. outdoor 10. 2. banner (2000 × 1000 mm, barevnost: červená, bílá)





*Zetor*

10. outdoor 10. 3. směrovka se šipkami (1000 × 800 mm)



**Zetor**

10. outdoor 10. 3. 1. směrovka se šípkou a udáním vzdálenosti  
(1000 × 800 mm)



**Zetor**

10. outdoor 10. 4. logotyp na střechu; ukázky  
(vždy červený logotyp, ideálně doplnit o osvětlení)

**Zetor**



**Zetor**

[www.zetor.com](http://www.zetor.com)  
[zetor@zetor.com](mailto:zetor@zetor.com)