

Bedienungsanleitung
Operating Instructions
Instructions d'emploi
Instrucciones de servicio
Manual de instruções
Istruzioni d'uso
Gebruiksaanwijzing
Betjeningsvejledning
Bruksanvisning
Brukerveiledningen
Käyttöohje
Οδηγία χειρισμού
Kullanım kılavuzu
Instrucja obsługi
Návod k obsluze
Návod na používanie
Használati utasítás
Руководство по
эксплуатации
Інструкція з
експлуатації
Instrucțiuni de folosire
Ръководство за
експлоатация
Uputstvo za
opsluživanje
Navodilo za uporabo
Upute za uporabu
Kasutusjuhend
Lietošanas pamācība
Naudojimo instrukcija

Deutsch	Polski
English	Česky
Français	Slovensky
Español	Magyar
Português	Русский
Italiano	Українська
Nederlands	Română
Dansk	Български
Svenska	Srpski
Norsk	Slovensko
Suomi	Hrvatski
Ελληνικά	Eesti
Türkçe	Latviešu
	Lietuvių





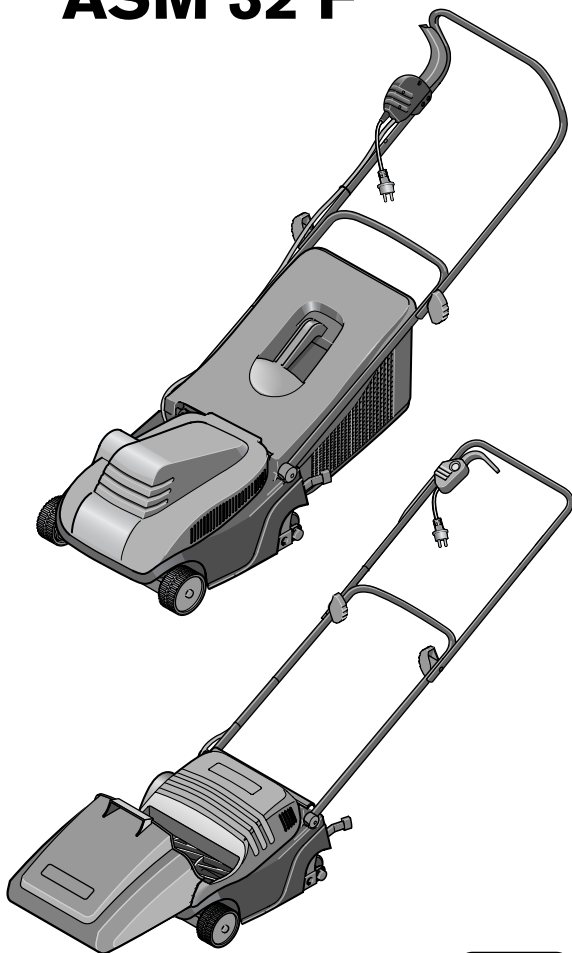

BOSCH

ASM 32 ASM 32 F









 xxxkg
 IPX4 xxx l/min
 XXXXXXXXXXXXX
 TYP 0 600 xxx xxx 579 230V ~ 50/60Hz XXXXW
 Made in UK. Robert Bosch GmbH. D-70745, Leinfelden 20xx



10

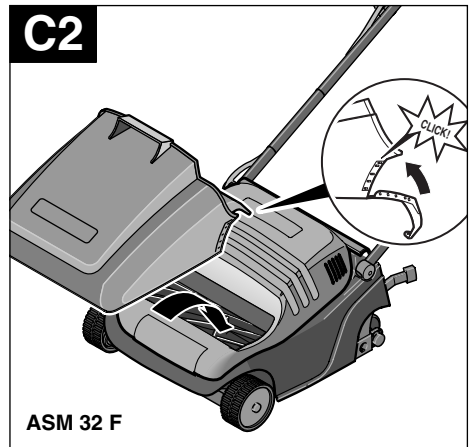
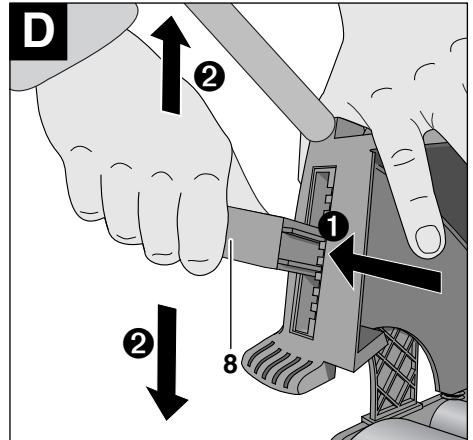
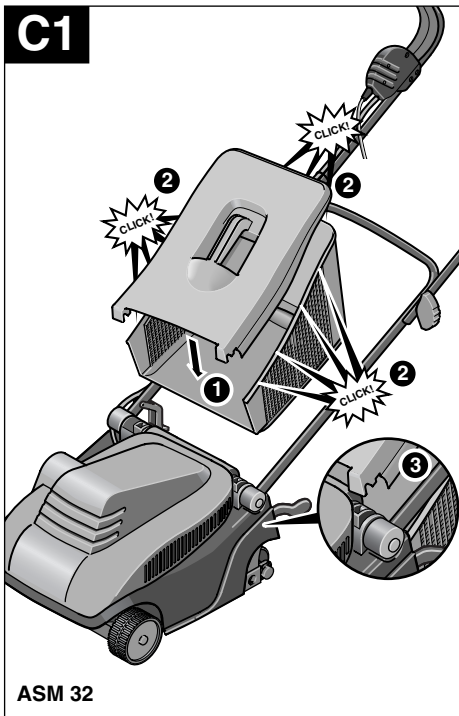
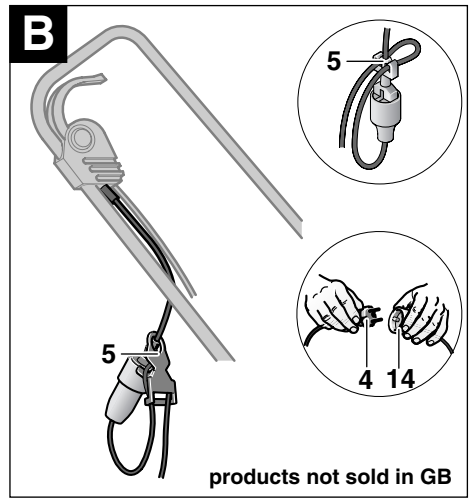
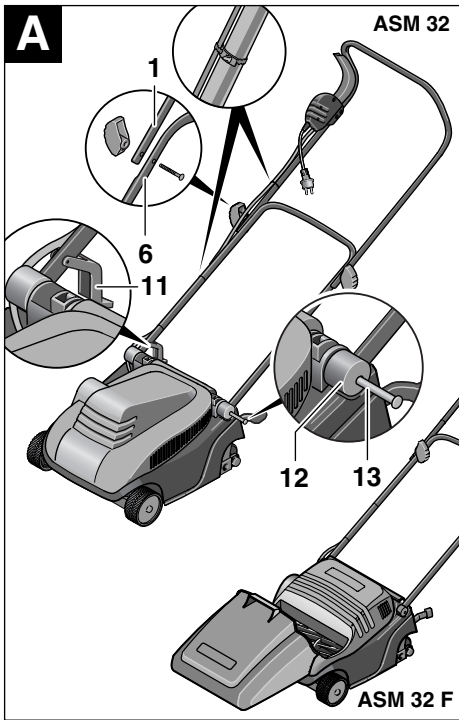

ASM 32 F



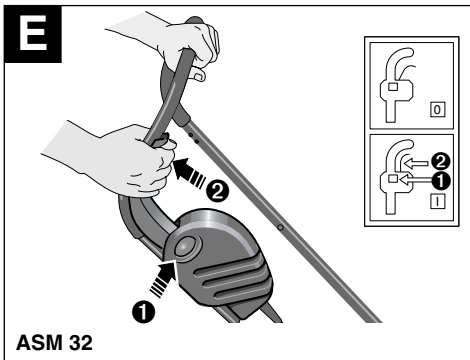

ASM 32

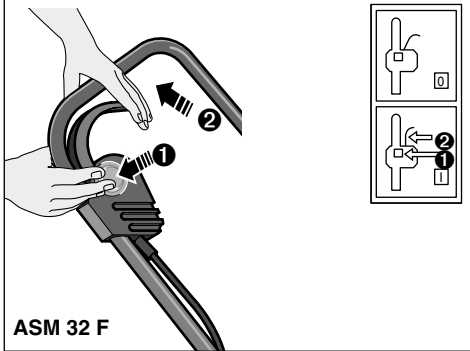

ASM 32 F

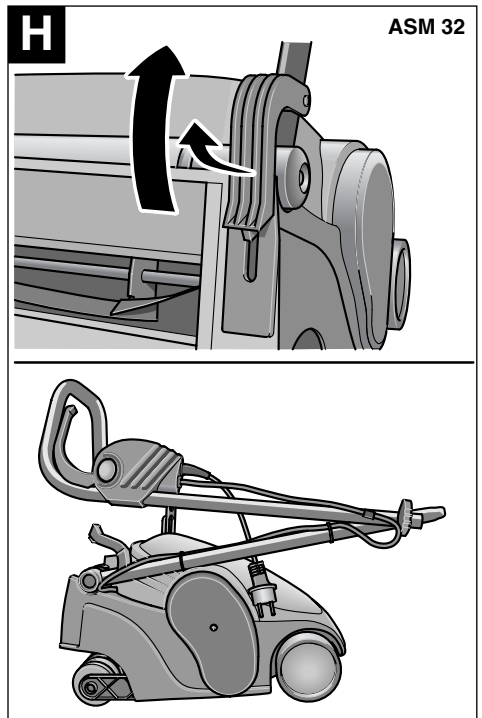
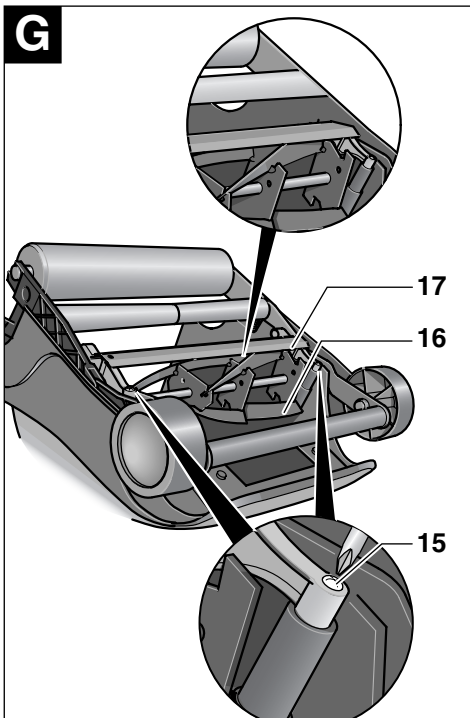
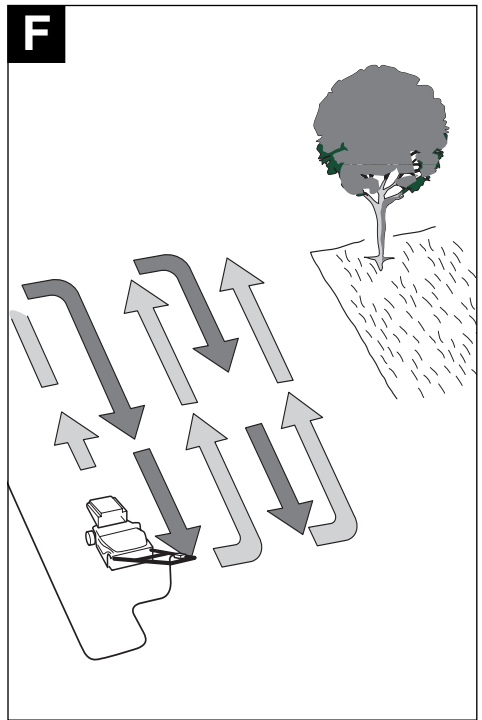



Sicherheitshinweise

Achtung! Die nachfolgenden Anweisungen sorgfältig durchlesen. Machen Sie sich mit den Bedienelementen und dem ordnungsgemäßen Gebrauch des Rasenmähers vertraut.

Erläuterung der Symbole an dem Rasenmäher



Allgemeiner Gefahrenhinweis.



Die Bedienungsanleitung durchlesen.



Darauf achten, dass in der Nähe stehende Personen nicht durch weggeschleuderte Fremdkörper verletzt werden.



In der Nähe stehende Personen auf sicheren Abstand zur Maschine halten.



Vor Einstellungen am Gerät oder Reinigung, wenn sich das Kabel verfangen hat oder wenn Sie den Rasenmäher auch nur für kurze Zeit unbeaufsichtigt lassen, ausschalten und den Stecker aus der Steckdose ziehen. Stromkabel von den Messern fernhalten.



Scharfe Messer. Hüten Sie sich vor dem Verlust von Zehen oder Finger.



STOP

Warten Sie, bis alle Teile der Maschine vollständig zur Ruhe gekommen sind, bevor Sie diese anfassen. Die Messer rotieren nach dem Abschalten des Motors noch weiter und können Verletzungen verursachen.



Nicht bei Regen mähen oder den Rasenmäher bei Regen im Freien lassen.

■ Niemals Kindern oder mit diesen Anweisungen nicht vertrauten Personen erlauben den Rasenmäher zu benutzen. Nationale Vorschriften beschränken möglicherweise das Alter des Bedieners.

■ Niemals mähen, während sich Personen, insbesondere Kinder oder Haustiere, in unmittelbarer Nähe aufhalten.

■ Der Bediener oder Nutzer ist für Unfälle oder Schäden an anderen Menschen oder deren Eigentum verantwortlich.

■ Den Rasenmäher nicht barfuß oder mit offenen Sandalen benutzen, tragen Sie stets festes Schuhwerk und eine lange Hose.

■ Die zu mähende Fläche sorgfältig inspizieren und Steine, Stöcke, Drähte, Knochen und sonstige Fremdkörper beseitigen.

■ Vor der Benutzung immer durch Augenschein prüfen, ob Messer, Messerschrauben und Schneidbaugruppe abgenutzt oder beschädigt sind.

■ Abgenutzte oder beschädigte Messer und Schrauben nur im ganzen Satz auswechseln, um Unwuchten zu vermeiden. Vorsicht bei Rasenmähern mit mehreren Messern, da die Rotation eines Messers die Bewegung anderer Messer bewirken kann.

■ Nur bei Tageslicht oder gutem künstlichem Licht mähen.

■ Den Rasenmäher nach Möglichkeit nicht bei nassem Gras betreiben.

■ Stets ruhig gehen, niemals schnell laufen.

■ **Das Mähen an Böschungen kann gefährlich sein:**

– Keine besonders steilen Abhänge mähen.

– Auf schrägen Flächen oder auf nassem Gras stets auf sicheren Tritt achten.

– Auf schrägen Flächen immer quer und niemals auf- und abwärts mähen.

– Beim Richtungswechsel an Abhängen äußerst vorsichtig sein.

– Beim Rückwärtsgehen oder Ziehen des Rasenmähers äußerst vorsichtig sein.

– Den Rasenmäher beim Betrieb immer vorwärts schieben und niemals zum Körper hin ziehen.

■ Die Messer müssen stehen, wenn der Rasenmäher für den Transport gekippt werden muss, wenn nicht mit Gras bepflanzte Flächen überquert werden und beim Ablassen auf den Boden beide Hände am Handgriff sind.

■ Die Maschine beim Starten oder Einschalten des Motors nicht kippen, außer wenn dies beim Anlaufen in hohem Gras erforderlich ist. In diesem Fall nur so weit wie nötig und nur auf der vom Bediener abgewandten Seite kippen. Immer darauf achten, dass beim Ablassen auf den Boden beide Hände am Handgriff sind.

■ Schalten Sie den Rasenmähers nur ein, wenn die Füße ausreichend weit von den Messern entfernt sind.

■ Hände und Füße nicht in die Nähe oder unter rotierende Teile bringen.

■ Halten Sie Abstand zur Auswurfzone, wenn Sie mit dem Gerät arbeiten.

■ Den Rasenmäher bei laufendem Motor niemals hochheben oder tragen.

■ Den Rasenmäher niemals ohne Grasfangkorb/-sack oder Prallschutz betreiben.

■ Beim Einstellen des Rasenmähers vermeiden, dass Füße oder Hände zwischen den beweglichen Messern und feststehende Teile des Rasenmähers festgeklemmt werden.

■ **Netzstecker aus der Steckdose ziehen:**

– immer wenn Sie die Maschine verlassen

– vor dem Beseitigen von Blockierungen

– wenn Sie den Rasenmäher überprüfen, reinigen oder an ihm arbeiten

– nach der Kollision mit einem Fremdkörper. Den Rasenmäher sofort auf Beschädigungen überprüfen und wenn notwendig instandsetzen lassen

– wenn der Rasenmäher ungewöhnlich zu vibrieren beginnt (sofort prüfen).

■ Den Fettsitz aller Muttern, Bolzen und Schrauben sicherstellen, um zu gewährleisten, dass sich der Rasenmäher immer in einem sicheren Arbeitszustand befindet.

■ Den Grasfangkorb/-sack regelmäßig auf Abnutzung überprüfen.

■ Sicherheitshalber abgenutzte oder beschädigte Teile auswechseln.

■ Stellen Sie sicher, dass auszuwechselnde Teile von Bosch stammen.

Gerätekenwerte

Spindelmäher	ASM 32	ASM 32 F
Bestellnummer	3 600 H89 A..	3 600 H89 B..
Nennaufnahme	360 W	340 W
Messerbreite	32 cm	32 cm
Schnitthöhe	12–32 mm	12–32 mm
Volumen		
Grasfangkorb	31 l	23 l
Gewicht	11 kg	8,5 kg
Schutzklasse	□ / II	□ / II
Seriennummer	Siehe Seriennummer 10 (Typenschild) an der Maschine.	

Bestimmungsgemäßer Gebrauch

Dieses Produkt ist bestimmt für das Rasenmähen im privaten Bereich.

Einleitung

Dieses Handbuch enthält Anweisungen über die richtige Montage und den sicheren Gebrauch Ihrer Maschine. Es ist wichtig, dass Sie diese Anweisungen sorgfältig lesen.

Die Maschine wiegt im vollständig zusammengebauten Zustand zwischen 8,5 und 11 kg. Holen Sie bei Bedarf Hilfe, um die Maschine aus der Verpackung zu nehmen.

Achten Sie auf die scharfen Messer, wenn Sie den Rasenmäher zum Rasen tragen.

Lieferumfang

Nehmen Sie den Rasenmäher vorsichtig aus der Verpackung prüfen Sie, ob die nachfolgenden Teile vollständig sind:

- Rasenmäher mit Griffbügel
- Griffbügel-Unterteil
- 2 Schrauben (im Griffbügel-Unterteil eingesetzt)
- 2 Flügelmuttern (im Griffbügel-Unterteil eingesetzt)
- 2 Stifte (im Griffbügel-Unterteil eingesetzt)
- 2 Abdeckungen (im Griffbügel-Unterteil eingesetzt)
- Grasfangkorb (2 Hälften) ASM 32
- Grasfangkorb ASM 32 F
- Bedienungsanleitung

Wenn Teile fehlen oder beschädigt sind, wenden Sie sich bitte an Ihren Händler.

Geräteelemente

- 1 Griffbügel-Oberteil
- 2 Schalthebel
- 3 Sicherheitsknopf
- 4 Netzstecker**
- 5 Kabel-Zugentlastung
- 6 Griffbügel-Unterteil
- 7 Grasfangkorb
- 8 Hebel für Schnitthöhe
- 9 Lüftungsschlitze
- 10 Seriennummer

**länderspezifisch

Abgebildetes oder beschriebenes Zubehör gehört teilweise nicht zum Lieferumfang.



Zu Ihrer Sicherheit

Achtung! Das Gerät ausschalten und den Netzstecker ziehen, vor Einstellungen oder Reinigen oder wenn das Kabel zerschnitten, beschädigt oder verheddert ist.

Nachdem die Maschine abgeschaltet wurde, drehen die Messer noch einige Sekunden weiter.

Vorsicht - rotierendes Messer nicht berühren.

Elektrische Sicherheit

Ihre Maschine ist zur Sicherheit schutzisoliert und benötigt keine Erdung. Die Betriebsspannung beträgt 230 V AC, 50 Hz (für Nicht-EU Länder 220 V, 240 V je nach Ausführung). Nur zugelassene Verlängerungskabel verwenden. Informationen erhalten Sie bei Ihrer autorisierten Kundendienststelle.

Es dürfen nur Verlängerungskabel der Bauart H05VV-F, H05RN-F oder IEC (60227 IEC 53, 60245 IEC 57) verwendet werden.

Falls Sie für den Betrieb des Gerätes Verlängerungskabel verwenden, dürfen nur Kabel mit folgenden Leiterquerschnitten verwendet werden:

- 1,0 mm²: maximale Länge 40 m
- 1,5 mm²: maximale Länge 60 m
- 2,5 mm²: maximale Länge 100 m

Zur Erhöhung der Sicherheit wird empfohlen, einen FI-Schalter (RCD) mit einem Fehlerstrom von maximal 30 mA zu benutzen. Dieser FI-Schalter sollte vor jeder Benutzung überprüft werden.

Wenn die Anschlussleitung beschädigt ist, darf sie nur von einer autorisierten Bosch-Werkstatt repariert werden.

B Hinweis für Produkte, die **nicht in GB** verkauft werden: **ACHTUNG:** Zu Ihrer Sicherheit ist es erforderlich, dass der an der Maschine angebrachte Stecker **4** mit dem Verlängerungskabel **14** verbunden wird.

Die Kupplung des Verlängerungskabels muss vor Spritzwasser geschützt sein, aus Gummi bestehen oder mit Gummi überzogen sein.

Das Verlängerungskabel muss mit einer Zugentlastung verwendet werden.

Die Anschlussleitung muss regelmäßig auf Schadensmerkmale überprüft und darf nur in gutem Zustand verwendet werden.

Montage

A Griffbügel-Unterteil **6** mit den Stiften **13** am Grundkörper des Rasenmähers befestigen. Sicherstellen, dass die Abdeckungen **12** am Griffbügel-Unterteil **6** eingesetzt sind. **Sicherstellen, dass der Anschlag 11 bei Betrieb des Rasenmähers auf der rechten Seite montiert ist (ASM 32).**

Griffbügel-Oberteil **1** mit Schraube und Flügelmutter am unteren Gestänge **6** befestigen.

Hinweis: Stellen Sie sicher, dass das Kabel mit den mitgelieferten Kabelclips am Griffbügel befestigt ist.

B Das Kabel an der Zugentlastung **5** befestigen. Sicherstellen, dass das Kabel genügend Spiel hat.

Transportverpackung und Klebeband vom Rasenmäher entfernen. Die Messer müssen eingestellt werden - siehe Kapitel Einstellung Messer.

C Grasfangkorb/-sack

Beide Hälften des Grasfangkorbes aneinanderstecken (ASM 32).

Den Grasfangkorb wie dargestellt einhängen/abnehmen (ASM 32).

Grasfangkorb zusammenfügen (ASM 32 F).

Sicherstellen, dass die Kabel beim Zusammen- und Aufklappen nicht eingeklemmt werden. **Griffbügel nicht fallen lassen.**

Schnitthöhe einstellen



Vor dem Einstellen der Schnitthöhe anhalten, Schalthebel loslassen und warten bis der Motor stillsteht. Die Messer rotieren nach dem Abschalten des Motors noch weiter und können Verletzungen verursachen.

D Der Rasenmäher kann auf mehrere Schnitthöhen eingestellt werden. Hierzu **1** den Arretierhebel **8** nach außen drücken und dann **2** nach oben oder unten auf die gewünschte Schnitthöhe einstellen, wobei mit der anderen Hand der Rasenmäher leicht angehoben wird.

Für den ersten Schnitt in der Saison sollte eine hohe Schnitthöhe eingestellt werden.

E Inbetriebnahme



Nachdem die Maschine abgeschaltet wurde, drehen die Messer noch einige Sekunden weiter. Abwarten, bis der Motor/das Messer stillsteht, bevor erneut eingeschaltet wird.

Nicht kurz hintereinander aus- und wieder einschalten.



Um den Anlauf zu erleichtern, Griffbügel nach unten drücken, um die Vorderräder anzuhellen.

Einschalten:



1 Sicherheitsknopf **3** drücken und halten.

2 Schalthebel **2** gegen den Griffbügel drücken.

Sicherheitsknopf **3** loslassen.

Ausschalten:

Schalthebel **2** loslassen.

Mähen

F Den Rasenmäher an der Rasenkante und so nahe wie möglich an der Netzsteckdose platzieren. Von der Netzsteckdose weg arbeiten.

Das Kabel nach jedem Wenden auf die gegenüberliegende bereits gemähte Seite bringen.

Vor der ersten Benutzung eventuell Messer einstellen, siehe Kapitel Einstellen Messer.

Beim Mähen unter besonders schweren Bedingungen **den Motor nicht überlasten.**

Bei Überlastung sinkt die Motordrehzahl und das Motorgeräusch verändert sich. In diesem Fall anhalten, den Schalthebel loslassen und **eine größere Schnitthöhe einstellen.** Andernfalls kann der Motor beschädigt werden.

Wartung



Vor allen Arbeiten am Gerät Netzstecker ziehen und Grasfangkorb entfernen.

Hinweis: Führen Sie die folgenden Wartungsarbeiten regelmäßig aus, damit eine lange und zuverlässige Nutzung gewährleistet ist.

Den Rasenmäher regelmäßig auf offensichtliche Mängel wie lose oder beschädigte Messer, lose Verbindungen und abgenutzte oder beschädigte Teile untersuchen.

Prüfen Sie, ob Abdeckungen und Schutzvorrichtungen unbeschädigt und richtig angebracht sind. Führen Sie vor der Benutzung eventuell notwendige Wartungs- oder Reparaturarbeiten durch.

Sollte der Rasenmäher trotz sorgfältiger Herstellungs- und Prüfverfahren einmal ausfallen, ist die Reparatur von einer autorisierten Kundendienststelle für Bosch-Elektrowerkzeuge ausführen zu lassen.

Bei allen Rückfragen und Ersatzteilbestellungen bitte unbedingt die 10-stellige Bestellnummer laut Typenschild des Gerätes angeben.

Nach dem Mähen/Aufbewahrung

Das Äußere des Rasenmähers gründlich mit einer weichen Bürste und einem Tuch reinigen. Kein Wasser und keine Lösungs- oder Poliermittel verwenden. Sämtliche Grasanhaftungen und Partikel entfernen, insbesondere von den Lüftungsschlitzen **9**. Den Rasenmäher auf die Seite legen und den Messerbereich reinigen. Zusammengepresstes Schnittgut mit einem Holz- oder Plastikstück entfernen.

H Den Rasenmäher an einem trockenen Ort aufbewahren. Keine anderen Gegenstände auf die Maschine stellen. Um Platz zu sparen, den Griffbügel vollständig zusammenklappen.

H Sicherstellen, dass die Kabel beim Zusammen- und Aufklappen nicht eingeklemmt werden. **Griffbügel nicht fallen lassen.**

G Einstellung der Messer

! Ausschalten, Netzstecker ziehen und Grasfangkorb abnehmen.

Die Spindelmesser müssen neu nachgestellt werden, wenn das Gras nicht mehr sauber und gleichmäßig geschnitten wird.

Den Rasenmäher auf den Kopf stellen.

Mit einem Schraubendreher beide Einstellschrauben **15** in kleinen Schritten im Uhrzeigersinn drehen, bis die Spindelmesser **16** leicht über das untere Messer **17** streifen.

Hinweis: Die Messer funktionieren wie eine Schere.

Fehlersuche

Die folgende Tabelle zeigt Fehlersymptome auf und wie Sie Abhilfe schaffen können, wenn Ihre Maschine einmal nicht richtig arbeitet. Wenn Sie damit das Problem nicht lokalisieren und beseitigen können, wenden Sie sich an Ihre Service-Werkstatt.

Achtung: Vor der Fehlersuche Gerät ausschalten und Netzstecker ziehen.

Symptome	Mögliche Ursache	Abhilfe
Rasenmäher läuft nicht	Netzspannung fehlt Netzsteckdose defekt Verlängerungskabel beschädigt Sicherung hat ausgelöst	Überprüfen und einschalten Andere Steckdose benutzen Kabel überprüfen, ev. austauschen Sicherung austauschen
Rasenmäher läuft mit Unterbrechungen	Verlängerungskabel beschädigt Interne Verkabelung der Maschine defekt	Kabel überprüfen, ev. austauschen Kundendienst aufsuchen
Rasenmäher läuft schwergängig oder Riemen quietscht	Schnitthöhe zu niedrig falsche Messereinstellung	Schnitthöhe verstellen (siehe „Einstellung der Schnitthöhe“) Messer einstellen
Maschine hinterlässt unregelmäßiges Schnittbild	Messer stumpf falsche Messereinstellung	Kundendienst aufsuchen Messer einstellen
Messer rotiert nicht	Spindelmesser durch Gras behindert Riemen rutscht oder ist beschädigt	Gras beseitigen Kundendienst aufsuchen
Starke Vibrationen/ Geräusche	Messer beschädigt Messer nicht gleichmäßig eingestellt	Kundendienst aufsuchen Messer einstellen
Unbefriedigende Arbeitsleistung	Boden zu nass zum mähen	Rasen trocknen lassen

Entsorgung

Elektrowerkzeuge, Zubehör und Verpackungen sollen einer umweltgerechten Wiederverwertung zugeführt werden.

Nur für EU-Länder:



Werfen Sie Elektrowerkzeuge nicht in den Hausmüll!

Gemäß der Europäischen Richtlinie 2002/96/EG über Elektro- und Elektronik-Altgeräte und ihrer Umsetzung in nationales Recht müssen nicht mehr gebrauchsfähige Elektrowerkzeuge getrennt gesammelt und einer umweltgerechten Wiederverwertung zugeführt werden.

Kundendienst

Explosionszeichnungen und Informationen zu Ersatzteilen finden Sie unter:

www.bosch-pt.com

www.powertool-portal.de, das Internetportal für Heimwerker und Gartenfreunde

www.dha.de, das komplette Service-Angebot der Deutschen Heimwerker Akademie

Deutschland

Robert Bosch GmbH
Servicezentrum Elektrowerkzeuge
Zur Luhne 2
37589 Kalefeld

☎ 0 18 05 / 70 74 10

Fax 0 18 05 / 70 74 11

Österreich

ABE Service GmbH
Jochen-Rindt-Straße 1
1232 Wien

☎ Service +43 (0)1 / 61 03 80

Fax +43 (0)1 / 61 03 84 91

☎ Kundenberater +43 (0)1 / 7 97 22 30 66

E-Mail: abe@abe-service.co.at

Schweiz

☎ 0 44 / 8 47 15 11

Fax 0 44 / 8 47 15 51

Luxemburg

☎ +32 (0)70 / 22 55 65

Fax +32 (0)70 / 22 55 75

E-Mail: outillage.gereedschap@be.bosch.com

Konformitätserklärung

Messwerte ermittelt entsprechend 2000/14/EG (1,60 m Höhe, 1 m Abstand) und EN 25 349.

Der A-bewertete Geräuschpegel des Gerätes beträgt typischerweise: Schalldruckpegel 79 dB (A); Schalleistungspegel 90 dB (A).

Gehörschutz tragen!

Die bewertete Beschleunigung beträgt typischerweise 2,5 m/s².

Wir erklären in alleiniger Verantwortung, dass dieses Produkt mit den folgenden Normen oder normativen Dokumenten übereinstimmt: EN 60 335, EN 836 gemäß den Bestimmungen der Richtlinien 89/336/EWG, 98/37/EG, 2000/14/EG.

2000/14/EG: Der garantierte Schalleistungspegel L_{WA} ist niedriger als 96 dB (A) ASM 32, 96 dB (A) ASM 32 F. Bewertungsverfahren der Konformität gemäß Anhang VI.

Benannte Prüfstelle: SRL, Sudbury England

Benannte Prüfstellen Identifikationsnummer: 1088

Leinfelden, 06.2006.

Dr. Egbert Schneider
Senior Vice President
Engineering

Dr. Eckerhard Strötgen
Head of Product
Certification

Robert Bosch GmbH, Power Tools Division

Änderungen vorbehalten



Safety Notes

Warning! Read these instructions carefully, be familiar with the controls and the proper use of the lawnmower.

Explanation of symbols on the lawnmower



General hazard safety alert.



Read instruction manual.



Beware of thrown or flying objects by bystanders.



Keep bystanders a safe distance away from the machine.



Switch off and remove plug from mains before adjusting, cleaning or if the cable is entangled and before leaving the lawnmower unattended for any period. Keep the supply flexible cord away from the cutting blades.



Sharp blade(s). Beware of severing toes or fingers.



Wait until all machine components have completely stopped before touching them. The blades continue to rotate after the machine is switched off, a rotating blade can cause injury.



Do not mow in the rain or leave the lawnmower outdoors whilst it is raining.

■ Never allow children or people unfamiliar with these instructions to use the lawnmower. Local regulations may restrict the age of the operator.

■ Never mow while people, especially children or pets, are nearby.

■ The operator or user is responsible for accidents or hazards occurring to other people or their property.

■ Do not operate the lawnmower when barefoot or wearing open sandals, always wear substantial footwear and long trousers.

■ Thoroughly inspect the area where the lawnmower is to be used and remove all stones, sticks, wires, bones and other foreign objects.

■ Before using, always visually inspect to see that the blades, blade bolts and cutter assembly are not worn or damaged.

■ Replace worn or damaged blades and bolts in sets to preserve balance. On multi-bladed lawnmowers, take care as rotating one blade can cause other blades to rotate.

■ Mow only in daylight or in good artificial light.

■ Avoid operating the lawnmower in wet grass, where feasible.

■ Walk, never run.

■ Mowing on banks can be dangerous:

– Do not mow excessively steep slopes.

– Always be sure of your footing on slopes or wet grass.

– Mow across the face of slopes – never up and down.

– Exercise extreme caution when changing direction on slopes.

– Use extreme caution when stepping back or pulling the lawnmower towards you.

– Never mow by pulling the mower towards you.

■ Stop the blades if the lawnmower has to be tilted for transportation when crossing surfaces other than grass and when transporting the lawnmower to and from the area to be mowed.

■ Do not tilt the machine when starting or switching on the motor, except if the machine has to be tilted for starting in long grass. In this case, do not tilt it more than absolutely necessary and tilt only the part which is away from the operator. Always ensure that both hands are in the operating position before returning the machine to the ground.

■ Switch on the lawnmower with feet well away from the blades.

■ Do not put hands or feet near or under rotating parts.

■ Always stand clear of the discharge zone when operating the machine.

■ Never pick up or carry the lawnmower while the motor is running.

■ Never operate the lawnmower without the grassbox/bag or deflector guard in position.

■ Be careful during adjustment of the lawnmower to prevent entrapment of the feet and hands between moving blades and fixed parts of the lawnmower.

■ Remove the plug from the socket:

– whenever you leave the machine

– before clearing a blockage

– before checking, cleaning or working on the lawnmower

– after striking a foreign object. Inspect the lawnmower for damage and make repairs as necessary

– if the lawnmower starts to vibrate abnormally (check immediately).

■ Keep all nuts, bolts and screws tight to be sure that the lawnmower is in safe working condition.

■ Check the grassbox/bag frequently for wear or deterioration.

■ Replace worn or damaged parts for safety.

■ Ensure replacement parts fitted are Bosch approved.

Product Specification

Cylinder Mower	ASM 32	ASM 32 F
Part number (typ)	3 600 H89 A..	3 600 H89 B..
Rated power	360 W	340 W
Blade width	32 cm	32 cm
Height of cut	12–32 mm	12–32 mm
Grassbox capacity	31 l	23 l
Weight	11 kg	8.5 kg
Protection class	□ / II	□ / II
Serial Number	See serial No 10 (rating plate) on machine.	

Intended Use

This product is intended for domestic lawn mowing.

Introduction

This manual gives instructions on the correct assembly and safe use of your machine. It is important that you read these instructions carefully.

When fully assembled the machine weighs approximately between 8.5 and 11 kg. If necessary, obtain assistance to remove from packaging.

Take care when carrying the mower to the lawn, as the blades are sharp.

Delivered Items

Carefully remove the machine from its packaging and check that you have all the following items:

- Lawnmower with handle assembly
- Handle bottom
- 2 bolts (fitted to handle bottom)
- 2 wing nuts (fitted to handle bottom)
- 2 pivot pins (fitted to handle bottom)
- 2 pivot covers (fitted to handle bottom)
- 2 Grassbox parts ASM 32
- Grassbox ASM 32 F
- Operating instructions

When parts are missing or damaged, please contact your dealer.

Operating Controls

- 1 Handle top
- 2 Switch lever
- 3 Securing knob
- 4 Mains plug**
- 5 Cable restraint
- 6 Handle bottom
- 7 Grassbox
- 8 Height of cut lever
- 9 Ventilation slots
- 10 Serial Number

**Country specific

Not all of the accessories illustrated or described are included as standard delivery.



For Your Safety

Warning! Switch off, remove plug from mains before adjusting, cleaning or if cable is cut, damaged or entangled.

The blades continue to rotate for a few seconds after the machine is switched off.

Caution – do not touch rotating blades.

Electrical Safety

Your machine is double insulated for safety and requires no earth connection. The operating voltage is 230 V AC, 50 Hz (for non-EU countries 220 V, 240 V as applicable). Only use approved extension cables. Contact your Bosch Service Center for details.

Extension cords/leads should only be used if they comply with H05VV-F, H05RN-F types or IEC type design (60227 IEC 53, 60245 IEC 57).

If you want to use an extension cable when operating your product, only the following cable dimensions should be used:

- 1.0 mm²: max length 40 m
- 1.5 mm²: max length 60 m
- 2.5 mm²: max length 100 m

It is recommended for increased electrical safety to use a Residual Current Device (RCD) with a tripping current of not more than 30 mA. Always check your RCD every time you use it.

If the supply cord is damaged, it must be replaced by a Bosch Service Centre.

B For products **not sold in GB**: WARNING: For safety, it is essential that the mains plug **4** attached to the product is fitted to the power supply cable **14**.

The couplings of connection leads must be protected against splashes and the coupling sockets on the leads must be made of rubber or coated with rubber.

Fixing means for the connection leads must be used.

The connection lead must be inspected for signs of damage at regular intervals and may only be used if in perfect condition.

Products sold in **GB** only: Your mower is fitted with an approved 13 A (BS 1363/A) electric plug and is protected by a 13 A fuse (ASTA Approved to BS 1362).

If the fitted plug is not suitable for your socket outlets, it should be cut off and an appropriate plug fitted in its place by an authorized customer service agent.

The severed plug must be disposed of to avoid a possible shock hazard and should never be inserted into a 13 A socket elsewhere.

Assembly

A Fix the handle bottom **6** to the body of the mower using pivot pins **13**. Ensure that the pivot covers **12** are fitted to the handle bottom **6**. **Ensure that the handle stop 11 is fitted to the right hand side when operating the mower (ASM 32).**

Attach the handle top **1** with the bolts and the wing nuts to the handle bottom **6**.

Note: Ensure that the cable clips supplied are used to fix the cable to the handle.

B Attach cable to cable restraint **5** ensuring that sufficient cable slack is available.

Remove transport packaging/label from the mower, the blades will require adjustment – see adjusting blades.

C Grassbox/bag

Snap together both top and bottom half of the grassbox (ASM 32).

Attach/remove the grassbox as shown (ASM 32).

Snap together the grassbox (ASM 32 F).

Ensure cables are not trapped when folding/unfolding top handles, **do not drop the handles**.

Adjusting the Cutting Height



Stop, release switch lever and wait until the motor stops before adjusting height. The blades continue to rotate after the machine is switched off, a rotating blade can cause injury.

D The lawnmower can be set to several cutting heights. For this purpose, **1** press the height of cut lever **8** outward then **2** move up or down to the desired cutting height while supporting the weight of the mower with the other hand.

For the first cutting of the season, a high cutting adjustment should be selected.

E Starting and Stopping



The blade continues to rotate for a few seconds after the machine is switched off. Allow the motor/blade to stop rotating before switching “on” again. Do not rapidly switch off and on.



To aid starting push handle down to lift front wheels.

Starting:



1 Press and hold the safety button **3**.

2 Squeeze the switch lever **2** towards the handle.

Release the safety button **3**.

Stopping:

Release the switch lever **2**.

Mowing

F Place the lawnmower on the edge of the lawn, as close to the power point as possible. Work away from the power point.

Position the cable to opposite side (already cut) at the end of each turn.

The blades may require adjustment, particularly before first use – see adjusting blades.

When mowing **do not allow the motor to labour** particularly in heavy conditions.

When the motor labours the speed of the motor drops and you will hear a change in the motor sound, when this occurs stop mowing, release the switch lever and **raise the height of cut**. Failure to do so could damage the machine.

Maintenance

 **Stop, remove plug from the power supply and remove the grassbox.**

Note: To ensure long and reliable service, carry out the following maintenance regularly.

Regularly check for obvious defects such as loose, dislodged or damaged blade, loose fixings, and worn or damaged components.

Check that covers and guards are undamaged and correctly fitted. Carry out necessary maintenance or repairs before using.

If the mower should happen to fail despite the care taken in manufacture and testing, repair should be carried out by an authorised customer service agent for Bosch garden products.

For all correspondence and spare parts orders, always include the 10-digit part number (TYP) from the nameplate of the machine!

Adjusting the Blade

 **Stop, remove plug from the power supply and remove the grassbox.**

The cutting cylinder should be adjusted if the grass is not cut cleanly and evenly.

Turn the machine upside down.

Using a screwdriver turn both the adjuster screws **15** clockwise a little at a time until the cutting cylinder **16** lightly brushes the bottom blade **17**.

Note: The blades act like a pair of shears.

After Mowing/Storage

Clean the exterior of the machine thoroughly using a soft brush and cloth. Do not use water, solvents or polishes. Remove all grass and debris, especially from the ventilation slots **9**.

Turn the machine on its side and clean the blade area. If grass cuttings are compacted in the blade area, remove with a wooden or plastic implement.

 Store the machine in a dry place. Do not place other objects on top of the machine. To save space, fold up the handle fully.

 Ensure cables are not trapped when folding/unfolding a top handles, **do not drop the handles**.

Fault Finding

The following table gives checks and actions that you can perform if your machine does not operate correctly. If these do not identify/remedy the problem, contact your service agent.

Warning: Switch off and remove plug from mains before investigating fault.

Symptom	Possible Cause	Remedy
Machine fails to operate	Power turned off Mains socket faulty Extension cable damaged Fuse faulty/blown	Turn power on Use another socket Inspect cable, replace if damaged Replace fuse
Machine functions intermittently	Extension cable damaged Machines internal wiring damaged	Inspect cable, replace if damaged Contact Service Agent
Machine labours or belt squeals	Height of cut too low Blades off cut	Increase height of cut (see "Height of Cut Adjustment") Adjust blades
Machine leaves ragged finish	Cutting blade blunt Blades off cut	Contact Service Agent Adjust blades
Cutting blade not rotating	Cutting blade obstructed Belt is slipping or is damaged	Clear obstruction Contact Service Agent
Excessive vibration/noise	Cutting blade damaged Cutting blades not adjusted evenly	Contact Service Agent Adjust blades
Poor collection	Mowing in wet conditions	Allow grass to dry

Disposal

Power tools, accessories and packaging should be sorted for environmentally-friendly recycling.

Only for EC countries:



Do not dispose of power tools into household waste!

According to the European Directive 2002/96/EC on waste electrical and electronic equipment and its incorporation into national law, power tools that are no longer suitable for use must be separately collected and sent for recovery in an environmentally-friendly manner.

Service

Exploded views and information on spare parts can be found under:

www.bosch-pt.com

Great Britain

Robert Bosch Ltd. (B.S.C.)

P.O. Box 98

Broadwater Park

North Orbital Road

Denham-Uxbridge

Middlesex UB 9 5HJ

☎ Service +44 (0) 18 95 / 83 87 82

Fax Service +44 (0) 18 95 / 83 87 89

☎ Advice line +44 (0) 18 95 / 83 87 91

Fax Advice +44 (0) 18 95 / 83 87 93

Ireland

Beaver Distribution Ltd.

Greenhills Road

Tallaght-Dublin 24

☎ Service +353 (0)1 / 45 15 211

Fax +353 (0)1 / 45 17 127

Malaysia

Robert Bosch (SEA.) Pte. Ltd.

No. 8a, Jalan 13/6

Selangor Darul Ehsan

Petaling Jaya 46200

Malaysia

☎ +60 3 79 58 30 00

Fax (EW Dept.) +60 3 79 58 38 38

www.bosch.com.sg

Australia

Robert Bosch Australia Ltd.

RBAU/SPT2

1555 Centre Road

P.O. Box 66 Clayton

3168 Clayton/Victoria

☎ +61 (0)1 / 800 804 777

Fax +61 (0)1 / 800 819 520

www.bosch.com.au

E-Mail: CustomerSupportSPT@au.bosch.com

New Zealand

Robert Bosch Limited

14-16 Constellation Drive

Mairangi Bay

Auckland

New Zealand

☎ +64 (0)9 / 47 86 158

Fax +64 (0)9 / 47 82 914

Declaration of Conformity

Measured values determined according to 2000/14/EC (1.60 m height, 1 m distance away) and EN 25 349.

Typically the A-weighted noise levels of the product are: sound pressure level: 79 dB (A); sound power level: 90 dB (A).

Wear hearing protection!

The typical weighted acceleration is 2.5 m/s².

We declare under our sole responsibility, that this product is in conformity with the following standards or standardization documents: EN 60 335, EN 836 according to the provisions of the directives 89/336/EEC, 98/37/EC, 2000/14/EC.

2000/14/EC: The guaranteed sound power level L_{WA} is lower than 96 dB (A) ASM 32, 96 dB (A) ASM 32 F. Conformity assessment procedure according to Annex VI.

Notified body: SRL, Sudbury England

Notified body identification number: 1088

Leinfelden, 06.2006.

Dr. Egbert Schneider
Senior Vice President
Engineering

Dr. Eckerhard Strötgen
Head of Product
Certification

Robert Bosch GmbH, Power Tools Division

Subject to change without notice



Instructions de sécurité

Attention! Lire attentivement les instructions suivantes. Se familiariser avec les éléments de commande et l'utilisation appropriée de la tondeuse.

Explication des symboles se trouvant sur la tondeuse



Indications générales sur d'éventuels dangers.



Lire les instructions d'utilisation.



Faire attention à ce que les personnes se trouvant à proximité ne soient pas blessées par des projections provenant de la tondeuse.



Garder une distance de sécurité entre l'utilisateur de la machine en marche et des personnes se trouvant à proximité.



Arrêter et débrancher la tondeuse avant de régler la machine, de la nettoyer, de démêler le câble ou de la laisser, même pour un instant, sans surveillance. Tenir le câble d'alimentation à l'écart des lames de coupe.



Lames coupantes. Attention à ne pas se couper les orteils ou les doigts.



Attendre l'arrêt total de tous les éléments de la machine avant de les toucher. Après la mise hors tension de la machine, les lames continuent à tourner, pouvant provoquer ainsi des blessures.



Ne pas tondre la pelouse et ne pas exposer la tondeuse par temps de pluie.

■ Ne jamais laisser un enfant ou toute autre personne n'ayant pas pris connaissance des instructions d'utilisation se servir de la tondeuse. Des réglementations locales peuvent éventuellement fixer une limite d'âge inférieure quant à l'utilisateur.

■ Ne jamais tondre la pelouse lorsque des personnes, en particulier des enfants, ou des animaux domestiques se trouvent à proximité.

■ L'opérateur ou l'utilisateur de la tondeuse est responsable des accidents et des dommages causés à autrui ou à ses biens.

■ Ne jamais faire fonctionner la tondeuse si on est pieds nus ou en sandalettes. Porter toujours des chaussures fermées et des pantalons longs.

■ Inspecter soigneusement la surface à tondre et éliminer pierres, bâtons, fils métalliques, os et autres objets susceptibles de gêner la rotation des lames.

■ Avant d'utiliser la tondeuse toujours vérifier que les lames, les boulons des lames et l'ensemble du système de coupe ne soient pas usés ou endommagés.

■ Remplacer l'ensemble des lames et des boulons usés ou endommagés afin de préserver l'équilibre de la machine. Sur les tondeuses à plusieurs lames, faire attention, car la rotation d'une lame peut entraîner la rotation des autres.

■ Ne tondre que de jour ou sous un bon éclairage artificiel.

■ Eviter si possible d'utiliser la tondeuse lorsque l'herbe est mouillée.

■ Toujours marcher normalement, ne jamais courir.

■ **Tondre sur des talus peut être dangereux:**

– Ne pas utiliser la tondeuse sur des pentes très abruptes.

– Sur des pentes ou de l'herbe mouillée, faire attention à ne pas perdre l'équilibre.

– Toujours tondre perpendiculairement à la pente - jamais de haut en bas ou de bas en haut.

– Faire très attention lors d'un changement de direction sur une pente.

– Faire très attention en reculant ou en tirant la tondeuse vers soi.

– Lors des travaux de tonte, toujours pousser la tondeuse, ne jamais la tirer vers soi.

■ Les lames doivent être totalement à l'arrêt quand la tondeuse doit être inclinée pour être transportée, quand on traverse des surfaces autres que le gazon ou qu'on la déplace entre deux surfaces à tondre.

■ Ne pas incliner la machine lors du démarrage ou lorsqu'on met le moteur en fonctionnement, sauf si ceci est nécessaire pour la mettre en route quand l'herbe est haute. Incliner alors la tondeuse juste ce qu'il faut et uniquement sur le côté opposé à l'utilisateur. Veiller toujours à ce que les mains soient placées sur le guidon lorsqu'on repose la tondeuse sur le sol.

■ Faire attention à avoir les pieds bien à l'écart des lames lors de la mise en fonctionnement de la tondeuse.

■ Tenir les pieds et les mains à l'écart des parties rotatives de la tondeuse.

■ Lors du travail, garder une certaine distance par rapport à la zone d'éjection.

■ Ne jamais soulever ni transporter la tondeuse pendant que le moteur tourne.

■ Ne jamais utiliser la tondeuse sans bac de ramassage ou protection de renvoi.

■ Lors du réglage de la tondeuse, ne pas coincer les pieds ou les mains entre les lames rotatives et les éléments fixes de la tondeuse.

■ **Retirer la fiche de la prise de courant :**

– à chaque fois que vous avez fini de vous en servir

– avant d'éliminer un bourrage

– pour contrôler, nettoyer ou effectuer des travaux sur la tondeuse

– après avoir heurté un objet étranger. Vérifier tout de suite si la tondeuse n'a pas été endommagée et la faire réparer si nécessaire

– si la tondeuse commence à vibrer anormalement (vérifier immédiatement).

■ Vérifier que les écrous, boulons et vis soient bien serrés afin que la tondeuse fonctionne sans danger.

■ Vérifier régulièrement l'état d'usure du bac de ramassage.

■ Pour des raisons de sécurité, remplacer les pièces usées ou endommagées.

■ Veiller à ce que les pièces de rechange soient des pièces d'origine Bosch.

Caractéristiques techniques

Tondeuse à cylindre	ASM 32	ASM 32 F
Référence	3 600 H89 A..	3 600 H89 B..
Puissance absorbée	360 W	340 W
Largeur de la lame	32 cm	32 cm
Hauteur de coupe	12–32 mm	12–32 mm
Capacité du bac de ramassage	31 l	23 l
Poids	11 kg	8,5 kg
Classe de protection	□ / II	□ / II
Numéro de série	Voir numéro de série 10 (plaque signalétique) sur la machine.	

Utilisation conforme

Ce produit est destiné à la tonte de pelouses de particuliers.

Introduction

Ce manuel contient des indications quant à la manière de monter et d'utiliser correctement la tondeuse. Il est important de lire attentivement ces instructions.

Une fois complètement assemblée, la machine pèse entre 8,5 et 11 kg. Si besoin est, vous faire aider pour retirer la machine de son emballage.

Faire attention aux lames coupantes en transportant la tondeuse sur le lieu de travail.

Pièces fournies avec l'appareil

Retirer avec précaution la tondeuse de l'emballage et vérifier si tous les éléments suivants sont complets:

- Tondeuse avec guidon
- Partie inférieure du guidon
- 2 vis (montées dans la partie inférieure du guidon)
- 2 vis papillon (montées dans la partie inférieure du guidon)
- 2 goupilles (montées dans la partie inférieure du guidon)
- 2 capots (montés dans la partie inférieure du guidon)
- Bac de ramassage (2 parties) ASM 32
- Bac de ramassage ASM 32 F
- Instructions d'utilisation

S'il vous manque des éléments ou si une des pièces est endommagée, veuillez contacter votre revendeur.

Éléments de la appareil

- 1 Partie supérieure du guidon
- 2 Levier interrupteur
- 3 Interrupteur de sécurité
- 4 Fiche**
- 5 Serre-câble
- 6 Partie inférieure du guidon
- 7 Bac de ramassage
- 8 Levier pour hauteur de coupe
- 9 Ouïes de ventilation
- 10 Numéro de série

**différent selon les pays

Les accessoires reproduits ou décrits ne sont pas forcément fournis avec la appareil.



Pour votre sécurité

Attention! Arrêter la tondeuse et retirer la fiche de la prise de courant avant de régler la machine ou de la nettoyer ou si le câble est coupé, endommagé ou emmêlé.

Une fois la machine mise hors tension, les lames continuent encore à tourner pendant quelques secondes.

Attention - ne pas toucher une lame en rotation.

Sécurité relative au système électrique

Pour des raisons de sécurité, la machine est équipée d'une double isolation et ne nécessite pas de prise de terre. La tension de fonctionnement est de 230 V CA, 50 Hz (pour les pays hors de l'Union européenne 220 V, 240 V suivant la version). N'utilisez qu'une rallonge électrique homologuée. Pour plus de renseignements, contacter le service après-vente Bosch.

Seules les rallonges de type H05VV-F, H05RN-F ou IEC (60227 IEC 53, 60245 IEC 57) doivent être utilisées.

Au cas où vous utiliseriez des rallonges pendant le travail avec l'appareil, n'utilisez que des câbles ayant les sections de conducteur suivantes :

- 1,0 mm²: longueur maximale 40 m
- 1,5 mm²: longueur maximale 60 m
- 2,5 mm²: longueur maximale 100 m

Pour plus de sécurité, il est recommandé d'utiliser un disjoncteur différentiel avec un courant de défaut de 30 mA maximum. Avant chaque utilisation de la appareil, contrôler ce disjoncteur différentiel.

Si le câble d'alimentation est endommagé, il ne doit être réparé que dans un atelier agréé Bosch.

B Remarque concernant les produits **non commercialisés en GB** : ATTENTION : Pour votre propre sécurité, il est nécessaire que la fiche **4** montée sur la machine soit raccordée à la rallonge **14**.

Le dispositif de couplage de la rallonge doit être protégé des projections d'eau, être en caoutchouc ou être recouvert de caoutchouc.

La rallonge doit être utilisée avec un serre-câble.

Contrôler régulièrement le câble d'alimentation afin de détecter des dommages éventuels. Il ne doit être utilisé que s'il est en bon état.

Montage

A Fixer la partie inférieure du guidon **6** sur la tondeuse à l'aide des goupilles **13**. S'assurer que les capots **12** soient montés dans la partie inférieure du guidon **6**. **S'assurer que la fixation 11 soit montée sur la partie droite lors du fonctionnement de la tondeuse (ASM 32).**

Fixer la partie supérieure du guidon **1** sur la tringle inférieure **6** à l'aide de la vis et de l'écrou papillon.

Remarque : s'assurer que le câble soit fixé sur le guidon au moyen des clips fournis avec la machine.

B Fixer le câble dans le serre-câble **5**. S'assurer qu'il y ait suffisamment de jeu au niveau du câble.

Retirer l'emballage de transport ainsi que les bandes autocollantes de la tondeuse. Les lames coupantes doivent être réglées - se référer au chapitre de réglage des lames coupantes.

C Bac de ramassage

Assembler les deux parties du bac de ramassage (ASM 32).

Fixer le bac de ramassage conformément à la figure (ASM 32).

Assembler le bac de ramassage (ASM 32 F).

S'assurer que les câbles ne soient pas coincés lorsqu'on déplie ou replie le guidon. **Ne pas laisser tomber le guidon.**

Réglage de la hauteur de coupe



Avant de régler la hauteur de coupe, relâcher le levier interrupteur et attendre l'arrêt total du moteur. Après la mise hors tension du moteur, les lames continuent à tourner, pouvant provoquer ainsi des blessures.

D La tondeuse peut être réglée sur plusieurs hauteurs de coupe. Pour ce faire, **1** pousser le levier d'arrêt **8** vers l'extérieur, puis **2** régler vers le haut ou vers le bas la hauteur de coupe souhaitée, tout en soulevant de l'autre main légèrement la tondeuse.

Pour la première tonte de la saison, il est recommandé de régler la tondeuse sur la position haute.

E Mise en fonctionnement



Une fois la machine mise hors tension, les lames continuent encore à tourner pendant quelques secondes. Attendre l'arrêt total du moteur/la lame de coupe avant de remettre l'appareil en fonctionnement. Ne pas arrêter l'appareil et le remettre en fonctionnement à de très courts intervalles.



Pour faciliter le démarrage, pousser le guidon vers le bas afin de soulever les roues avant.

Mise en fonctionnement :



1 Tourner l'interrupteur de sécurité **3** et le maintenir dans cette position.

2 Pousser le levier interrupteur **2** vers le guidon.

Relâcher l'interrupteur de sécurité **3**.

Arrêter :

Relâcher le levier interrupteur **2**.

Tondre

F Placer la tondeuse en bordure de la pelouse et aussi près que possible de la prise de courant. Tondre en s'éloignant de la prise de courant.

Après chaque changement de direction, placer le câble du côté opposé à celui qui a déjà été tondue.

Avant la première mise en service procéder éventuellement au réglage des lames coupantes, se référer au chapitre « Réglage des lames coupantes ».

Lors de travaux dans des conditions particulièrement difficiles, veiller à **ne pas surcharger le moteur**.

Si le moteur est trop sollicité, le nombre de tours par minute baisse et le bruit du moteur change. Dans ce cas, arrêter le travail, relâcher le levier interrupteur et **réglage la tondeuse sur une hauteur de coupe plus élevée**. Sinon, le moteur risque d'être endommagé.

Nettoyage



Avant d'effectuer toute manipulation sur la tondeuse, retirer la fiche de la prise de courant et enlever le bac de ramassage.

Remarque : Afin d'assurer une utilisation longue et fiable de la tronçonneuse à chaîne, procéder à intervalles réguliers aux travaux d'entretien suivants.

Vérifier régulièrement qu'il n'y ait pas de défauts tels que des lames desserrées ou endommagées, des raccords détachés ou encore des pièces usées ou abîmées.

Vérifier que les couvercles et les dispositifs de protection ne soient pas endommagés et qu'ils soient correctement branchés. Avant d'utiliser la machine, effectuer les travaux d'entretien et de réparation éventuellement nécessaires.

Si, malgré tous les soins apportés à la fabrication et au contrôle de la tondeuse, celle-ci devait avoir un défaut, la réparation ne doit être confiée qu'à une station de service après-vente agréée pour outillage Bosch.

Pour toute demande de renseignements ou commande de pièces de rechange, nous préciser impérativement le numéro de référence à dix chiffres de la appareil.

G Réglage des lames de coupe



Arrêter la tondeuse et retirer la fiche de la prise de courant; enlever le bac de ramassage.

Le cylindre de coupe doit être rajusté lorsque l'herbe n'est pas coupée nettement et de manière régulière.

Retourner la tondeuse.

A l'aide d'un tournevis, tourner les deux vis de réglage **15**, petit à petit, dans le sens des aiguilles d'une montre, jusqu'à ce que les lames du cylindre de coupe **16** frottent légèrement contre la lame inférieure **17** conformément.

Remarque: Les lames fonctionnent comme des ciseaux.

Après la tonte/l'entreposage de la tondeuse

Nettoyer soigneusement les parties extérieures de la tondeuse à l'aide d'une brosse douce et d'un torchon. Ne pas utiliser d'eau ni de solvants ou détergents abrasifs. Enlever toutes les herbes et particules pouvant adhérer sur la machine et notamment dans les ouïes de ventilation **9**.

Poser la tondeuse sur le côté et nettoyer la zone des lames. Enlever les herbes coincées à l'aide d'un morceau de bois ou de plastique.

H Ranger la tondeuse dans un endroit sec. Ne pas poser d'autres objets sur la machine. Pour gagner de la place, replier complètement le guidon.



S'assurer que les câbles ne soient pas coincés lorsqu'on déplie ou replie le guidon. **Ne pas laisser tomber le guidon.**

Dépannage

Le tableau suivant montre les types de pannes et vous indique comment vous pouvez y remédier si votre appareil ne fonctionne pas correctement. Si malgré cela vous n'arrivez pas à localiser le problème et à le résoudre, contactez votre service après-vente.

Attention : Avant de procéder au dépannage, arrêter l'appareil et retirer la fiche de la prise de courant.

Problème	Cause possible	Remède
La tondeuse ne fonctionne pas	Alimentation électrique coupée Prise secteur défectueuse Rallonge endommagée Le fusible a sauté	Vérifier et mettre en fonctionnement Utiliser une autre prise Contrôler le câble et le remplacer éventuellement Remplacer le fusible
La tondeuse fonctionne par intermittence	Rallonge endommagée Le câblage interne de la machine est défectueux	Contrôler le câble et le remplacer éventuellement Contacter le service après-vente
La tondeuse peine ou la courroie grince	Hauteur de coupe trop basse Mauvais réglage des lames	Augmenter la hauteur de coupe (voir « Réglage de la hauteur de coupe ») Régler les lames
La machine donne un résultat grossier	Lames émoussées Mauvais réglage des lames	Contacter le service après-vente Régler les lames
Les lames de coupe ne tournent pas	Cylindre de coupe bloqué par de l'herbe Courroie glisse, courroie endommagée	Enlever l'herbe Contacter le service après-vente
Vibrations/bruit excessif	Lames endommagées Lames ajustées de manière inégale	Contacter le service après-vente Régler les lames
Résultats de travail insatisfaisants	Le sol est trop humide pour tondre le gazon.	Attendre que le gazon ait séché

Élimination de déchets

Les outils électroportatifs, ainsi que leurs accessoires et emballages, doivent pouvoir suivre chacun une voie de recyclage appropriée.

Seulement pour les pays de l'Union Européenne :



Ne pas jeter les appareils électroportatifs avec les ordures ménagères ! Conformément à la directive européenne 2002/96/CE relative aux déchets d'équipements électriques et électroniques et sa réalisation dans

les lois nationales, les outils électroportatifs dont on ne peut plus se servir doivent être séparés et suivre une voie de recyclage appropriée.

Service après-vente

Vous trouverez des vues éclatées ainsi que des informations concernant les pièces de rechange sous :

www.bosch-pt.com

France

Robert Bosch France S.A.S.
Service Après-vente/Outils
126, rue de Stalingrad
93700 Drancy

☎ Centre d'appels SAV : 01 43 11 90 06
N° vert Conseiller Bosch : 0 800 05 50 51

Belgique, Luxembourg

☎ +32 (0)70 / 22 55 65
Fax +32 (0)70 / 22 55 75
E-Mail : outillage.gereedschap@be.bosch.com

Suisse

☎ 0 44 / 8 47 15 12
Fax 0 44 / 8 47 15 52

Déclaration de conformité

Valeurs de mesures obtenues conformément à la 2000/14/CE (mesure effectuée à une hauteur de 1,60 m et à 1 m de distance) et EN 25 349.

Les mesures réelles (A) des niveaux sonores de l'appareil sont : niveau de pression acoustique 79 dB (A) ; niveau d'intensité acoustique 90 dB (A).
Munissez-vous d'une protection acoustique !

L'accélération réelle mesurée est de 2,5 m/s².

Nous déclarons sous notre propre responsabilité que ce produit est en conformité avec les normes ou documents normalisés suivants : EN 60 335, EN 836 conformément aux réglementations 89/336/CEE, 98/37/CE, 2000/14/CE.

2000/14/CE : Le niveau d'intensité acoustique L_{WA} garanti est inférieur à 96 dB (A) ASM 32, 96 dB (A) ASM 32 F. Procédures d'évaluation de la conformité conformément à l'annexe VI.

Office de contrôle désigné : SRL, Sudbury England
Numéro d'identification de l'office de contrôle désigné : 1088

Leinfelden, 06.2006.

Dr. Egbert Schneider
Senior Vice President
Engineering

Dr. Eckerhard Strötgen
Head of Product
Certification

Robert Bosch GmbH, Power Tools Division

Sous réserve de modifications



Instrucciones de seguridad

¡Atención! Lea con detenimiento las siguientes instrucciones. Familiarícese con los elementos de manejo y el uso reglamentario del cortacésped.

Explicación de los símbolos utilizados en el cortacésped



Indicación general de peligro.



Lea las instrucciones de manejo.



Prestar atención a que las personas circundantes no puedan ser lesionadas por los cuerpos extraños que puedan salir despedidos al trabajar.



Cuide que las personas que haya en las proximidades mantengan una distancia de seguridad respecto a la máquina.



Antes de manipular o limpiar el aparato, en caso de que el cable se haya enredado, o al dejar el cortacésped sólo, incluso durante un tiempo breve, desconectar el aparato, y extraer el cable de la toma de corriente. Mantenga alejado de las cuchillas el cable de red.



Las cuchillas están muy afiladas. Preste atención para no lesionarse con ellas los dedos de los pies o de las manos.



Espera a que las partes de la máquina se hayan detenido completamente antes de tocarlas. Las cuchillas pueden lesionarle después de haber desconectado el motor, ya que siguen girando cierto tiempo.



No corte el césped si está lloviendo, ni deje expuesto el cortacésped a la lluvia.

■ Jamás permita que utilicen el cortacésped niños, o aquellas personas que no conozcan bien el contenido de estas instrucciones. Infórmese si las prescripciones vigentes en su país fijan una edad mínima para el usuario.

■ Jamás corte el césped si se encuentran personas, especialmente niños, o animales domésticos, en las inmediaciones del aparato.

■ El operador o usuario es responsable de los accidentes o daños ocasionados a otras personas o propiedades.

■ No utilice el cortacésped si está descalzo o lleva puestas sandalias; utilice siempre un calzado fuerte y pantalones largos.

■ Inspeccione detenidamente el área a cortar y retire las piedras, palos, alambres, huesos y demás cuerpos extraños que pudieran encontrarse en ella.

■ Antes de cada utilización verifique visualmente si las cuchillas, los tornillos de sujeción de la cuchilla y la unidad de corte están desgastados o deteriorados.

■ Las cuchillas y los tornillos desgastados o dañados deben sustituirse al mismo tiempo para evitar posibles desequilibrios. Tenga precaución con los cortacéspedes dotados de varias cuchillas, puesto que al girar una cuchilla ello puede originar que la otra se ponga también en movimiento.

■ Cortar el césped con luz diurna o con luz artificial suficiente.

■ Evite en lo posible la utilización del cortacésped si el césped estuviese húmedo.

■ Camine de forma pausada y nunca de forma apresurada.

■ **Al cortar el césped en taludes esto puede ser peligroso:**

– No corte el césped en áreas con una pendiente muy pronunciada.

– Mantenga siempre una posición firme, especialmente en superficies inclinadas o si el césped estuviese húmedo.

– En superficies inclinadas guiar el aparato siempre en sentido transversal a la pendiente y jamás subiendo o bajando la pendiente.

– Proceda con especial cautela al cambiar de dirección en las pendientes.

– Preste especial atención al caminar hacia atrás o al tirar del cortacésped.

– Al trabajar, guiar siempre el cortacésped empujándolo hacia adelante y jamás atrayéndolo hacia su cuerpo.

■ Las cuchillas deben estar detenidas en caso de tener que inclinar el cortacésped para su transporte, al cruzar áreas sin césped y al llevar el aparato al lugar de trabajo o al retornar de él.

■ No incline la máquina al arrancar o conectar el motor, a no ser que la altura del césped así lo requiera. En este caso, inclinar hacia arriba, lo imprescindible nada más, aquel lado del aparato situado más lejos del usuario. Observe que ambas manos sujeten el estribo al depositar nuevamente la máquina sobre el firme.

■ Únicamente conecte el cortacésped si sus pies se encuentran a una distancia segura de las cuchillas.

■ No aproxime las manos y pies a las partes en rotación.

■ Mantenerse separado de la zona de expulsión al trabajar con el aparato.

■ Jamás alce o transporte el cortacésped con el motor en marcha.

■ Nunca utilice el cortacésped sin el cesto o saco colector de césped, ni sin la cubierta de protección.

■ Al ajustar el cortacésped debe cuidarse que ni los pies ni las manos queden aprisionadas entre la cuchilla y las partes fijas del cortacésped.

■ **Extraer el enchufe de red de la toma de corriente:**

– siempre que deje sola la máquina

– antes de eliminar posibles atascos

– al inspeccionar, limpiar, o manipular el cortacésped

– después de chocar contra un cuerpo extraño. Inspeccionar inmediatamente el cortacésped en cuantos a posibles daños y hacerlo reparar si fuese necesario

– en caso de que el cortacésped comience a vibrar excesivamente (controlarlo inmediatamente).

■ Asegurarse que todas las tuercas, pernos y tornillos estén firmemente apretados para que el cortacésped se encuentre siempre en un estado de trabajo seguro.

■ Verificar periódicamente el nivel de desgaste del saco o cesto colector de césped.

■ Como medida de seguridad, dejar sustituir las partes desgastadas o dañadas.

■ Asegúrese que las partes sustituidas sean repuestos originales Bosch.

Características técnicas

Cortacésped de husillo	ASM 32	ASM 32 F
Número de pedido	3 600 H89 A..	3 600 H89 B..
Potencia absorbida	360 W	340 W
Anchura de la cuchilla	32 cm	32 cm
Altura de corte	12–32 mm	12–32 mm
Capacidad de la cesta colectora de césped	31 l	23 l
Peso	11 kg	8,5 kg
Clase de protección	□ / II	□ / II
Número de serie	Ver nº de serie 10 (placa de características) indicado en la máquina.	

Utilización reglamentaria

Este producto ha sido proyectado para utilizarse en el área doméstica.

Introducción

Este manual incluye instrucciones sobre el montaje correcto y la utilización segura de la máquina. Es muy importante leer minuciosamente estas instrucciones.

La máquina completamente montada pesa aprox. entre 8,5 y 11 kg. Si fuese necesario, recurra a otra persona para sacar la máquina del embalaje.

Tenga cuidado con la cuchilla al transportar el cortacésped.

Material que se adjunta

Extraiga con cuidado el cortacésped del embalaje y verifique si las partes citadas a continuación están completas:

- Cortacésped con empuñadura de estribo
- Estribo inferior
- 2 tornillos (montados en el estribo inferior)
- 2 tuercas de mariposa (montadas en el estribo inferior)
- 2 vástagos (montados en el estribo inferior)
- 2 tapas (montadas en el estribo inferior)
- Cesto colector de césped (2 piezas) ASM 32
- Cesto colector de césped ASM 32 F
- Instrucciones de manejo

Si faltasen piezas, o si alguna de ellas estuviese dañada, diríjase por favor al comercio de su adquisición.

Elementos de la máquina

- 1 Empuñadura de estribo
- 2 Palanca de empuje
- 3 Botón de seguridad
- 4 Enchufe de red**
- 5 Seguro contra tracción del cable
- 6 Parte inferior de la empuñadura de estribo
- 7 Cesto colector de césped
- 8 Palanca para altura de corte
- 9 Rejillas de refrigeración
- 10 Número de serie

**específico de cada país

¡Los accesorios descritos e ilustrados no corresponden en parte al material que se adjunta!



Para su seguridad

¡Atención! Desconectar el aparato y extraer el enchufe de la red antes de ajustar o limpiar el aparato, o en caso de que el cable se haya cortado, enredado, o de que esté dañado.

Tras desconectar la máquina, la cuchilla continúa girando por inercia unos segundos.

Precaución - no tocar la cuchilla en rotación.

Seguridad eléctrica

Para su seguridad se suministra la máquina con un aislamiento de protección y no precisa por lo tanto ser conectada a tierra. La tensión de régimen es de 230 V AC, 50 Hz (para países no pertenecientes a la CE 220 V ó 240 V según la ejecución). Solamente emplear cables de prolongación homologados. Su servicio Bosch informará gustosamente al respecto.

Únicamente deberán emplearse cables de prolongación del tipo H05VV-F, H05RN-F o IEC (60227 IEC 53, 60245 IEC 57).

Si precisa un cable de prolongación para trabajar con el aparato, solamente deberán emplearse cables con las siguientes secciones y longitudes:

- 1,0 mm²: longitud máxima 40 m
- 1,5 mm²: longitud máxima 60 m
- 2,5 mm²: longitud máxima 100 m

Para incrementar la seguridad eléctrica, se recomienda utilizar un fusible diferencial (RCD) para corrientes de fuga máximas de 30 mA. Debe verificarse el funcionamiento correcto de este fusible diferencial antes de cada utilización.

Un cable de conexión defectuoso deberá repararse únicamente en un taller de servicio autorizado Bosch.

B Observación referente a productos que **no son de venta en GB**: ATENCIÓN: para su seguridad es necesario conectar el enchufe **4** de la máquina al cable de prolongación **14**.

La toma de corriente del cable de prolongación debe estar protegida contra salpicaduras de agua y debe ser, o ir revestida, de caucho.

Los cables de prolongación deben utilizarse con un seguro contra tracción.

El cable de conexión debe inspeccionarse periódicamente en cuanto a posibles daños, debiendo utilizarse solamente si está en buen estado.

Montaje

A Sujetar el estribo inferior **6** a la base del cortacésped con los vástagos **13**. Cerciorarse de haber montado las tapas **12** en el estribo inferior **6**. **Antes de poner en marcha el cortacésped observar que el tope 11 se encuentre montado al lado derecho (ASM 32).**

Fijar la empuñadura de estribo **1** al estribo inferior **6** con los tornillos y tuercas de mariposa.

Observación: cerciórese de que el cable vaya fijado a la empuñadura de estribo con los clips que se adjuntan.

B Sujetar el cable en el seguro contra tracción **5** de la manera mostrada. Cuidar que el cable no quede tenso.

Sacar del embalaje de transporte el cortacésped y desprender la cinta adhesiva que lleva adherida. Las cuchillas deben ajustarse véase el capítulo Ajuste de la cuchilla.

C Cesto o saco colector de césped

Ensamblar ambas partes del cesto colector de césped (ASM 32).

Montar y desmontar la cesta colectora de césped según figura (ASM 32).

Ensamblar el cesto colector de césped (ASM 32 F).

Asegúrese que el cable no quede aprisionado al plegar o desplegar la empuñadura. **No deje caer de golpe la empuñadura de estribo.**

Ajuste de la altura de corte



Antes de efectuar el ajuste de la altura de corte es necesario detenerse y soltar la palanca de empuje, esperando después a que el motor se haya detenido, puesto que las cuchillas continúan girando cierto tiempo por inercia, existiendo por ello el riesgo de que causen lesiones.

D El cortacésped deja regularse a varias alturas de corte. Para ello **1**, debe empujarse hacia afuera la palanca de bloqueo **8** y moverse entonces **2** hacia arriba o hacia abajo de acuerdo a la altura de corte deseada, debiendo sustentarse levemente el cortacésped con la otra mano.

Al realizar el primer corte de la temporada, es recomendable ajustar una altura de corte elevada.

E Puesta en marcha



Tras desconectar la máquina, las cuchillas continúan girando por inercia unos segundos. Esperar a que el motor/cuchilla se hayan detenido antes de volverlo a conectar.

No desconecte y conecte la máquina a intervalos cortos.



Para facilitar la puesta en marcha presionar hacia abajo la empuñadura de estribo para elevar las ruedas delanteras.

Conexión:



1 Presionar y mantener sujeto el botón de seguridad **3**.

2 Apretar la palanca de empuje **2** contra la empuñadura de estribo.

Soltar el botón de seguridad **3**.

Desconexión:

Soltar la palanca de empuje **2**.

Corte del césped

F Colocar el cortacésped al margen del césped y lo más próximo posible a la toma de corriente. Trabajar separándose de la toma de corriente a medida que va progresando en el trabajo.

Al cambiar de sentido posicionar el cable sobre el área ya cortada.

Antes de la primera utilización puede que sea necesario tener que reajustar la cuchilla; véase el capítulo Ajuste de la cuchilla.

Al cortar césped bajo unas condiciones difíciles **no sobrecargar el motor**.

Al sobrecargarse el motor se reducen las revoluciones, lo que se denota al variar el ruido del motor. En estos casos debe soltarse la palanca de empuje y **ajustar una altura de corte mayor**. De lo contrario corre peligro de dañarse el motor.

Mantenimiento



Antes de cualquier manipulación en el aparato extraer el enchufe de la red y retirar el cesto colector de césped.

Observación: Efectúe periódicamente los siguientes trabajos de mantenimiento para asegurar una utilización prolongada y fiable del aparato.

Inspeccionar periódicamente el cortacésped para ver si la cuchilla esta suelta o dañada, si existen uniones flojas, o piezas desgastadas o dañadas.

Verifique que las cubiertas y dispositivos protectores estén correctamente montados y que no estén dañados. Antes de la utilización del aparato efectúe los trabajos de mantenimiento o reparación que sean necesarios.

Si a pesar de los esmerados procesos de fabricación y control, la cortadora de césped llegase a averiarse, la reparación deberá encargarse a un taller de servicio autorizado para herramientas eléctricas Bosch.

Al realizar consultas o solicitar piezas de repuesto, es imprescindible indicar siempre el número de pedido de 10 cifras que figura en la placa de características del aparato!

G Ajuste de las cuchillas



Desconectar el aparato, extraer el enchufe de la red y desmontar el cesto colector de césped.

Las cuchillas del husillo deben reajustarse siempre que el corte del césped no sea limpio, o al ser irregular.

Colocar el cortacésped boca abajo.

Girar ligeramente con un atornillador en el sentido de las agujas del reloj ambos tornillos de ajuste **15** hasta que la cuchilla del husillo **16** llegue a rozar apenas la cuchilla inferior **17**.

Observación: el funcionamiento de las cuchillas es similar a una tijera.

Después del corte/almacenaje

Limpiar minuciosamente la parte exterior del cortacésped con un cepillo blando y un paño. No utilizar agua, disolvente ni agentes para pulir. Eliminar completamente la hierba adherida y las partículas, especialmente en el área de las rejillas de refrigeración **9**.

Colocar el cortacésped sobre un costado y limpiar el área de las cuchillas. Desprender el material compactado que pudiera estar adherido, con un trozo de madera o plástico.

H Guardar el cortacésped en un lugar seco. No depositar otros objetos sobre la máquina. Para que el aparato no ocupe tanto espacio, plegar completamente la empuñadura de estribo.



Asegúrese que el cable no quede aprisionado al plegar o desplegar la empuñadura. **No deje caer de golpe la empuñadura de estribo.**

Investigación de averías

La tabla siguiente muestra ciertos síntomas de fallo y la forma de subsanarlos en caso de presentarse anomalías en su máquina. Si ello no le ayudase a localizar el problema, diríjase un taller de servicio.

Atención: Antes de proceder a la investigación de averías desconectar el aparato y extraer el enchufe de la red.

Síntomas	Posible causa	Solución
El cortacésped no funciona	No hay tensión de red Toma de corriente defectuosa Cable de prolongación defectuoso El fusible se ha fundido	Verificar y conectar Emplear otra toma de corriente Verificar el cable y sustituirlo si fuese preciso Sustituir el fusible
El cortacésped funciona de forma intermitente	Cable de prolongación defectuoso Cableado interno de la máquina defectuoso	Verificar el cable y sustituirlo si fuese preciso Acudir al servicio de asistencia técnica
El cortacésped gira forzado o la correa rechina	Altura de corte demasiado baja Ajuste incorrecto de la cuchilla	Reajustar la altura de corte (ver "Ajuste de la altura de corte") Reajustar la cuchilla
La máquina corta de forma irregular	Cuchilla mellada Ajuste incorrecto de la cuchilla	Acudir al servicio de asistencia técnica Reajustar la cuchilla
La cuchilla no gira	La cuchilla del husillo es retenida por el césped La correa resbala o está dañada	Retirar el césped Acudir al servicio de asistencia técnica
Vibraciones o ruido excesivo	Cuchilla dañada Ajuste desigual de la cuchilla	Acudir al servicio de asistencia técnica Reajustar la cuchilla
El rendimiento de trabajo es insatisfactorio	Terreno demasiado húmedo para cortar el césped	Esperar a que el césped esté suficientemente seco

Eliminación

Recomendamos que las herramientas eléctricas, accesorios y embalajes sean sometidos a un proceso de recuperación que respete el medio ambiente.

Sólo para países de la UE:



¡No arroje las herramientas eléctricas a la basura!

Conforme a la Directriz Europea 2002/96/CE sobre aparatos eléctricos y electrónicos inservibles, tras su conversión en ley nacional, deberán

acumularse por separado las herramientas eléctricas para ser sometidas a un reciclaje ecológico.

Servicio de asistencia técnica

Los dibujos de despiece e informaciones sobre las piezas de repuesto las encontrará en internet bajo:

www.bosch-pt.com

España

Robert Bosch España, S.A.
Departamento de ventas
Herramientas Eléctricas
C/Hermanos García Noblejas, 19
28037 Madrid

☎ Asesoramiento al cliente..... +34 901 11 66 97

Fax +34 91 327 98 63

Venezuela

Robert Bosch S.A.
Final Calle Vargas. Edif. Centro Berimer P.B.
Boleíta Norte
Caracas 107

☎ +58 (0)2 / 207 45 11

México

Robert Bosch S.A. de C.V.

☎ Interior +52 (0)1 / 800 627 1286

☎ D.F. +52 (0)1 / 52 84 30 62

E-Mail: arturo.fernandez@mx.bosch.com

Argentina

Robert Bosch Argentina S.A.
Córdoba 5160
1414 Buenos Aires (Capital Federal)
Atención al Cliente

☎ +54 (0)810 / 555 2020

E-Mail: herramientas.bosch@ar.bosch.com

Perú

Autorex Peruana S.A.
República de Panamá 4045,
Lima 34

☎ +51 (0)1 / 475-5453

E-Mail: vhe@autorex.com.pe

Chile

EMASA S.A.
Irrazaval 259 – Ñuñoa
Santiago

☎ +56 (0)2 / 520 3100

E-Mail: emasa@emasa.cl

Declaración de conformidad

Determinación de los valores de medición según norma 2000/14/CE (a 1,60 m de altura y 1 m de distancia) y EN 25 349.

El nivel de ruido típico de la máquina corresponde a: nivel de presión de sonido 79 dB (A); nivel de potencia de sonido 90 dB (A).

¡Usar protectores auditivos!

La aceleración se eleva normalmente a 2,5 m/s².

Declaramos bajo nuestra sola responsabilidad que este producto está en conformidad con las normas o documentos normalizados siguientes: EN 60 335, EN 836 de acuerdo con las regulaciones 89/336/CEE, 98/37/CE, 2000/14/CE.

2000/14/CE: El nivel de potencia acústica L_{WA} que se garantiza, es inferior a 96 dB (A) ASM 32, 96 dB (A) ASM 32 F. Procedimiento para evaluación de la conformidad según apéndice VI.

Servicio de inspección designado: SRL, Sudbury England

Nº de identificación del servicio de inspección designado: 1088

Leinfelden, 06.2006.

Dr. Egbert Schneider
Senior Vice President
Engineering

Dr. Eckerhard Strötgen
Head of Product
Certification

Robert Bosch GmbH, Power Tools Division

Reservado el derecho de modificaciones



Instruções de segurança

Atenção! Leia com atenção estas instruções de segurança, familiarize-se com os controlos e a utilização correcta do corta relva.

Explicação dos símbolos no corta relva



Avisos gerais de perigo.



Leia a instrução de serviço.



Observe por favor, que pessoas que se encontrem perto do local de trabalho não sejam lesadas por objectos que possam ser atirados pelo aparelho.



Mantenha as pessoas que se encontrem na área de trabalho, em distância suficientemente segura da máquina.



Desligue a máquina e retire a ficha da tomada de corrente antes de proceder à regulação, à limpeza, caso o cabo se enrolar ou sempre que deixar o corta relva sem vigilância, seja por que tempo for. Mantenha o cabo flexível de abastecimento de corrente longe das lâminas de corte.



Lâminas afiadas. Tome extremamente cuidado, para que não haja perda de dedos devido ao contacto com as lâminas.



Aguarde até que todas as peças da máquina parem completamente, antes de tocá-las. As lâminas continuam a girar, após desligar o motor e podem portanto causar lesões.



Não cortar a relva quando estiver chovendo, nem deixe o corta relva ao ar livre exposto à chuva.

- Jamais permita que crianças ou pessoas não familiarizadas com as instruções, utilizem o corta relva. Directivas nacionais podem possivelmente restringir a idade do operador.
- Jamais corte a relva enquanto pessoas, principalmente crianças ou animais domésticos, se encontrem perto do local de trabalho.
- O operador ou utilizador é plenamente responsável por acidentes ou danos em outras pessoas ou em propriedade alheia.
- Não opere o corta relva de pés descalços ou com sandálias abertas, utilize sempre sapatos firmes e calças cobertas.
- Inspeccione devidamente a área onde irá utilizar o corta relva e remova cuidadosamente quaisquer pedras, paus, fios, ossos e outros detritos.
- Antes de utilizar o corta relva, deverá inspeccionar sempre as lâminas, parafusos das lâminas e o conjunto de corte, para certificar-se de que não estão gastos ou danificados.
- Lâminas e parafusos gastos ou danificados devem apenas ser substituídos em conjunto, para manter o equilíbrio. No caso de corta relvas com várias lâminas, tenha cuidado, pois a rotação de uma lâmina pode provocar a rotação de outras lâminas.
- Apenas utilize o corta relva com luz do dia ou com boa luz artificial.
- Sempre que possível, evite utilizar o corta relva com a relva molhada.

■ Sempre ande, jamais corra.

■ Cortar a relva em declives pode ser perigoso:

- Jamais utilize o aparelho em declives demasiadamente íngremes.
- Mantenha sempre uma posição firme em terrenos inclinados ou em relva molhada.
- Em terrenos inclinados, deverá sempre cortar perpendicularmente ao declive, jamais para cima e para baixo.
- Tenha o máximo de cuidado ao mudar a direcção durante o trabalho em declives.
- Tenha o máximo de cuidado ao andar para trás ou ao puxar o corta relva para trás.
- Durante o trabalho, deverá sempre deslocar o corta-relvas para frente e jamais puxá-lo em direcção do corpo.

■ As lâminas devem estar completamente paradas, quando o corta relva tiver que ser inclinado para o transporte, para passar por superfícies não plantadas ou se tiver que transportá-lo para uma outra área a ser trabalhada.

■ Não inclinar a máquina ao dar partida ou ao ligar o motor, a não ser que seja necessário, para dar partida em relva alta. Neste caso, deverá apenas inclinar o quanto for necessário e apenas no lado afastado do operador. Observe sempre, que ao abaixar de volta até o solo, ambas as mãos estejam firmes sobre o punho.

■ Apenas ligue o corta relva, se os seus pés se encontrarem a uma distância suficientemente segura das lâminas.

■ Não ponha as mãos e os pés perto ou sob peças em rotação.

■ Mantenha uma distância segura em relação à zona de expulsão ao trabalhar com o aparelho.

■ Jamais levante ou transporte o corta relva com o motor a funcionar.

■ Jamais opere o corta relva sem cesta/saco colector ou a placa deflectora.

■ Ao ajustar o corta relva, deverá tomar cuidado para evitar que os pés e as mãos sejam entalados entre as lâminas móveis e as peças fixas do corta relva.

■ Tirar a ficha da tomada de corrente:

- Sempre que deixar a máquina sozinha
- Antes de eliminar qualquer obstrução
- Antes de proceder à inspecção, limpeza ou manutenção da máquina
- Após a colisão com um corpo estranho. O corta relva deve ser imediatamente controlado, para verificar se apresenta danos e se necessário deverá ser reparado imediatamente.
- Se o corta relva começar a vibrar anormalmente (controlar imediatamente).

■ Assegure-se de que todas as porcas, pinos e parafusos estejam fixos, para garantir que o corta relva esteja sempre em perfeito estado de funcionamento e possa trabalhar com segurança.

■ Controlar regularmente o cesto/saco colector, para verificar o desgaste.

■ Por motivos de segurança, deverá substituir peças gastas ou danificadas.

■ Assegure-se, de que as peças sobressalentes sejam peças genuínas Bosch.

Dados técnicos do aparelho

Corta relva silencioso	ASM 32	ASM 32 F
Nº de encomenda	3 600 H89 A..	3 600 H89 B..
Potência nominal absorvida	360 W	340 W
Largura da lâmina	32 cm	32 cm
Altura de corte	12–32 mm	12–32 mm
Volume do cesto colector	31 l	23 l
Peso	11 kg	8,5 kg
Classe de protecção	□ / II	□ / II
Número de série	Veja número de série 10 (Logotipo) na máquina.	

Utilização de acordo com as disposições

Este produto é concebido para o corte de relva doméstico.

Introdução

Este manual contém instruções sobre a montagem correcta e a utilização segura da sua máquina. É importante ler atentamente estas instruções.

Completamente montada, a máquina pesa aproximadamente 8,5 a 11 kg. Se necessário, peça auxílio para retirar a máquina da embalagem.

Tome atenção com as lâminas afiadas ao transportar o corta relva para o local de trabalho.

Componentes fornecidos

Retire cuidadosamente o corta relva da embalagem e certifique-se que esta contém as seguintes peças:

- Corta relva com punho de manejo
- Parte inferior do punho
- 2 parafusos (introduzidos na parte inferior do punho)
- 2 porcas de orelhas (introduzidas na parte inferior do punho)
- 2 cavilhas (introduzidas na parte inferior do punho)
- 2 coberturas (introduzidos na parte inferior do punho)
- Cesta colectora de relva (2 metades) ASM 32
- Cesto colector de relva ASM 32 F
- Instrução de serviço

Se quaisquer peças estiverem faltando ou danificadas, dirija-se ao seu revendedor autorizado.

Elementos do aparelho

- 1 Parte superior do punho
- 2 Alavanca de arranque
- 3 Botão de segurança
- 4 Ficha de rede**
- 5 Redução de tracção de cabo
- 6 Parte inferior do punho de manejo
- 7 Cesto colector de relva
- 8 Alavanca para altura de corte
- 9 Aberturas de ventilação
- 10 Número de série

**específico para cada país

Os acessórios ilustrados e descritos nas instruções de serviço nem sempre são abrangidos pelo conjunto de fornecimento!



Para sua segurança

Atenção! Desligar o aparelho e puxar a ficha de rede da tomada, antes de realizar quaisquer ajustes ou limpeza ou caso o cabo for cortado, danificado ou enganchado.

As lâminas continuam a girar por alguns segundos depois de desligar a máquina.

Cuidado - não entre em contacto com lâminas a girar.

Segurança eléctrica

Para a sua segurança, esta máquina tem um isolamento duplo e não necessita uma ligação à terra. A tensão de funcionamento é de 230 V AC, 50 Hz (para países fora da União Europeia 220 V, 240 V conforme o modelo). Só utilizar cabos de extensão homologados. Informações podem ser obtidas numa oficina de serviço Bosch.

Só devem ser utilizados cabos de extensão do modelo H05VV-F, H05RN-F ou IEC (60227 IEC 53, 60245 IEC 57).

Se utilizar um cabo de extensão para colocar o aparelho em funcionamento, só devem ser utilizados cabos com os seguintes diâmetros do condutor:

- 1,0 mm²: máximo comprimento de 40 m
- 1,5 mm²: máximo comprimento de 60 m
- 2,5 mm²: máximo comprimento de 100 m

Para uma maior segurança, recomendamos a utilização de um disjuntor de corrente de avaria (DCA), com uma corrente de disparo inferior a 30 mA. Este dispositivo de corrente residual deveria ser controlado antes de cada funcionamento.

Se o cabo de ligação estiver danificado, este só deve ser reparado numa oficina de serviço autorizada Bosch.

B Indicação para produtos, que **não foram vendidos na GB**: **ATENÇÃO**: Para a sua segurança é necessário que a ficha de rede **4** da máquina esteja conectada ao cabo de extensão **14**.

O acoplamento do cabo de extensão deve ser protegido contra respingos de água, ser de borracha ou ter um revestimento de borracha.

O cabo de extensão deve ser utilizado com uma redução de tração.

O cabo de ligação deve ser controlado regularmente, para verificar se há danos e só deverá ser utilizado em perfeito estado de funcionamento.

Montagem

A Fixar a parte inferior do punho **6** com as cavilhas **13** ao corpo do cortador de relva. Assegure-se de que as coberturas **12** estejam introduzidas na parte inferior do punho **6**. **Assegure-se de que o esbarro 11 esteja montado no lado direito para o funcionamento do cortador de relva (ASM 32).**

Fixar a parte superior do punho **1** com o parafuso e a porca de orelhas à parte inferior do punho **6**.

Indicação: Assegure-se, que o cabo seja fixo com os clips para fixação de cabo fornecidos.

B Fixar o cabo como indicado na redução de tração do cabo **5**, como indicado na figura. Assegure-se, que o cabo tenha folga suficiente.

Remover a embalagem de transporte e a fita adesiva do corta relvas. As lâminas devem ser ajustadas – veja capítulo Ajuste das lâminas.

C Cesto/saco colector de relva

Juntar ambas as metades do cesto colector de relva (ASM 32).

Fixar o cesto colector de relva como indicado na ilustração (ASM 32).

Montar o cesto colector de relva (ASM 32 F).

Assegure-se de que os cabos não sejam entalados ao dobrar e desdobrar o punho. **Não deixar o punho de manejo cair no chão.**

Ajustar a altura de corte



Antes de ajustar a altura de corte, deverá parar, soltar a alavanca de comutação e aguardar até que o motor páre completamente. As lâminas continuam a girar, após o desligamento do motor e podem causar lesões.

D O corta relva pode ser ajustado para várias alturas de corte. Para isto **1** deverá premir a alavanca de travamento **8** para fora e em seguida **2** para cima ou para baixo, até obter a altura de corte desejada, sendo que o corta relva deverá ser elevado levemente com a outra mão.

Para o primeiro corte da temporada, deveria ser ajustada uma altura de corte superior.

E Colocar em funcionamento



Apos desligar a máquina, a lâmina continua a funcionar por inércia durante alguns segundos. Aguarde até que o motor/a lâmina páre completamente, antes de ligar novamente. Não desligar e ligar repetidamente em curta sequência.



Para facilitar o arranque, deverá premir o punho de manejo para baixo, para elevar as rodas dianteiras.

Ligar:



1 Premir o botão de segurança **3** e mantê-lo premido.

2 Premir a alavanca de arranque **2** contra o punho de manejo.

Soltar o botão de segurança **3**.

Desligar:

Soltar a alavanca de arranque **2**.

Cortar relva

F Posicionar o corta relvas no canto da relva e o mais próximo possível da tomada de rede eléctrica. Trabalhar sempre se afastando da tomada de rede eléctrica.

Sempre que mudar de direcção, deverá passar o cabo para o lado onde a relva já foi cortada.

Antes da primeira utilização, pode ser necessário ajustar as lâminas, veja capítulo Ajustar as lâminas.

Ao cortar a relva sob condições especialmente difíceis, **não deverá sobrecarregar o motor**.

No caso de sobrecarregamento, o número de rotação do motor é reduzido e o ruído do motor altera-se. Neste caso deverá parar, soltar a alavanca de arranque e **ajustar uma altura de corte maior**. Caso contrário, é possível que o motor seja danificado.

Manutenção



Tirar a ficha da tomada e remover o cesto colector de relva antes de realizar quaisquer trabalhos no aparelho.

Indicação: As seguintes tarefas de manutenção devem ser realizadas regularmente, para que seja assegurada uma longa vida útil do aparelho e um funcionamento fiável.

Controlar o corta relva regularmente para verificar se apresenta insuficiências óbvias, como por exemplo lâminas soltas ou danificadas, ligações soltas e peças gastas ou danificadas.

Verifique se as tampas e os dispositivos de protecção estão em perfeito estado e correctamente montados. Proceda à manutenção ou reparações necessárias antes de utilizar o corta relva.

Caso o corta relva venha a apresentar falhas, apesar de cuidadosos processos de fabricação e de controlo de qualidade, deve ser reparado em um serviço técnico autorizado para ferramentas eléctricas Bosch.

No caso de questões e encomendas de acessórios, indique por favor sem falta o número de encomenda de 10 algarismos do aparelho!

G Ajuste das lâminas



Desligar, puxar a ficha da tomada e remover o cesto colector de relva.

As lâminas de veio devem ser reajustadas, logo que a relva não for cortada de forma correcta e uniforme.

Colocar o corta relva de cabeça para baixo.

Utilizar uma chave de fenda para girar ambos os parafusos de ajuste **15** em pequenos passos, no sentido dos ponteiros do relógio, até que as lâminas de veio **16** passem levemente sobre a lâmina inferior **17**.

Indicação: As lâminas funcionam como uma tesoura.

Após cortar a relva/ arrecadação

Limpe bem a parte exterior do corta relva com uma escova macia e um pano. Não utilize água, solventes ou produtos de polimento. Remover todos os resíduos de relva e outras partículas, principalmente das aberturas de ventilação **9**.

Vire o corta relva para o lado e limpe a zona da lâmina. Utilize um utensílio de madeira ou de plástico para retirar material de relva cortada que esteja preso nesta área.

G Guardar o corta relvas em local seco. Não colocar outros objectos sobre a máquina. Para poupar lugar, deverá dobrar completamente o punho.



Assegure-se de que os cabos não sejam entalados ao dobrar e desdobrar o punho. **Não deixar o punho de manejo cair no chão.**

Localização de erros

A seguinte tabela indica sintomas de erros, assim como encontrar as respectivas medidas de soluções, caso a sua máquina não funcione de forma correcta. Se, no entanto, não puder localizar e eliminar o problema, dirija-se à sua oficina de serviço.

Atenção: Desligue a máquina e retire a ficha da tomada de corrente antes de procurar o erro.

Sintoma	Causa provável	Solução
O corta relva não funciona	Falta tensão de rede Tomada de rede defeituosa Cabo de extensão danificado O fusível foi accionado	Controlar e ligar novamente Utilizar uma outra tomada Controlar o cabo, se necessário substituir Substituir o fusível
O corta relva funciona com interrupções	Cabo de extensão danificado A cablagem interna da máquina está com defeito	Controlar o cabo, se necessário substituir Entrar em contacto com um serviço técnico
O corte relva funciona com dificuldade ou a correia faz ruídos	Altura de corte demasiadamente baixa Ajuste errado das lâminas	Aumentar a altura de corte (veja "Ajuste da altura de corte") Ajustar lâminas
A máquina produz um resultado de corte irregular	Lâminas cegas Ajuste errado das lâminas	Entrar em contacto com um serviço técnico Ajustar lâminas
A lâmina não gira	Lâmina de veio bloqueada por relva A correia escorrega ou está danificada	Remover a relva Entrar em contacto com um serviço técnico
Fortes vibrações/ruídos	Lâminas danificadas As lâminas não estão ajustadas regularmente	Entrar em contacto com um serviço técnico Ajustar lâminas
Insuficiente potência de trabalho	O solo está demasiadamente molhado para poder cortar a relva	Permitir que a relva seque

Eliminação

Ferramentas eléctricas, acessórios e embalagens devem ser enviados a uma reciclagem ecológica de matérias primas.

Só países da União Europeia:



Não deitar ferramentas eléctricas no lixo doméstico!

De acordo com a directiva europeia 2002/96/CE para aparelhos eléctricos e electrónicos velhos, e com as respectivas realizações nas leis nacionais, as ferramentas eléctricas que não servem mais para a utilização, devem ser enviadas separadamente a uma reciclagem ecológica.

Serviço ao cliente

Desenhos e informações a respeito das peças sobressalentes encontram-se em:
www.bosch-pt.com

Portugal

Robert Bosch LDA
Avenida Infante D. Henrique
Lotes 2E-3E
1800 Lisboa

☎ +351 21 / 8 50 00 00
Fax +351 21 / 8 51 10 96

Brasil

Robert Bosch Ltda.
Caixa postal 1195
13065-900 Campinas

☎ 0800 / 70 45446
E-Mail: sac@bosch-sac.com.br

Declaração de conformidade

Valores de medida de acordo com 2000/14/CE (altura 1,60 m, distância 1 m) e EN 25 349.

O nível de ruído avaliado A do aparelho é tipicamente: Nível de pressão acústica 79 dB (A). Nível de potência acústica 90 dB (A).

Utilize protectores auriculares!

A aceleração avaliada é tipicamente de 2,5 m/s².

Declaramos sob nossa exclusiva responsabilidade que este producto cumpre as seguintes normas ou documentos normativos: EN 60 335, EN 836 conforme as disposições das directivas 89/336/CEE, 98/37/CE, 2000/14/CE.

2000/14/CE: O nível garantido de potência acústica L_{WA} é inferior a 96 dB (A) ASM 32, 96 dB (A) ASM 32 F. Processo de avaliação da conformidade conforme anexo VI.

Posto de teste mencionado: SRL, Sudbury England
Número de identificação de entidade de inspeção mencionada: 1088

Leinfelden, 06.2006.

Dr. Egbert Schneider
Senior Vice President
Engineering

Dr. Eckerhard Strötgen
Head of Product
Certification

Robert Bosch GmbH, Power Tools Division

Reservado o direito a modificações



Istruzioni per la sicurezza

Attenzione! Leggere attentamente queste istruzioni. Acquistare dimistichezza con i dispositivi di comando ed il corretto utilizzo del tosaerba.

Spiegazione dei simboli presenti sul tosaerba



Allarme generale di pericolo.



Leggere il «Libretto d'istruzioni per l'uso».



Attenzione a non mettere in pericolo l'incolumità di persone che si trovano nelle vicinanze attraverso corpi lanciati o fatti volare per aria.



Tenere le persone presenti a distanza di sicurezza dalla macchina.



Spegnere la macchina ed estrarre la spina dalla presa elettrica prima di regolarla, prima di pulirla, prima di sciogliere il cavo attorcigliato oppure prima di lasciare il tosaerba incustodito anche per un breve periodo. Tenere il cavo flessibile d'alimentazione lontano dalle lame.



Lame affilate. Attenzione a non tagliarsi le dita delle mani o dei piedi.



Prima di intervenire sulle parti della macchina, attendere che si siano completamente fermate. Le lame continuano a ruotare dopo lo spegnimento della macchina; una lama rotante può provocare lesioni.



Non tosare l'erba sotto la pioggia e non lasciare il tosaerba all'aperto quando piove.

- Non permettere ai bambini e agli adulti che non abbiano preso visione delle presenti istruzioni di utilizzare il tosaerba. Le norme locali possono imporre restrizioni circa l'età dell'operatore.
- Non utilizzare mai il tosaerba nelle vicinanze d'altre persone, soprattutto bambini, o di animali domestici.
- L'operatore o l'utente è responsabile degli incidenti o dei rischi in cui possono incorrere le altre persone o le loro proprietà.
- Non utilizzare il tosaerba a piedi nudi o calzando sandali aperti; indossare sempre calzature robuste e pantaloni lunghi.
- Ispezionare con cura la zona in cui si deve utilizzare il tosaerba e rimuovere tutte le pietre, i bastoncini, i cavi, gli ossi ed ogni altro corpo estraneo.
- Prima di utilizzare il tosaerba, controllare sempre visivamente che le lame, i rispettivi bulloni e il gruppo di taglio non siano usurati o danneggiati.
- Sostituire le lame usurate o danneggiate e le serie complete di bulloni per mantenere l'equilibratura. Nei modelli multilama, ricordare che la rotazione di una lama può portare al movimento delle altre.
- Procedere alla tosatura dell'erba solamente di giorno o con una buona illuminazione artificiale.
- Se possibile, evitare di utilizzare il tosaerba sull'erba bagnata.

■ Camminare e non correre mai.

■ **La tosatura dell'erba sulle scarpe può essere pericolosa:**

- Non tosare l'erba su pendenze eccessivamente ripide.
- In caso di superfici con una certa pendenza, tosare l'erba trasversalmente e non procedere mai in senso perpendicolare alla pendenza.
- In caso di superfici con una certa pendenza oppure in caso di erba bagnata, attenzione a non scivolare.
- Porre un'estrema cautela nell'invertire direzione sulle pendenze.
- Porre un'estrema cautela quando si arretra o si tira il tosaerba verso di sé.
- Quando si opera con la tosatrice avere cura di spingerla sempre in avanti e di non tirarla mai in direzione del proprio corpo.

■ Arrestare le lame prima di ribaltare il tosaerba per trasportarlo su superfici non erbose e alla/dalla zona da trattare.

■ Durante l'operazione di avviamento o di accensione del motore, non ribaltare la macchina a meno che ciò non dovesse essere indispensabile per via dell'erba alta. In questo caso, sollevare soltanto la parte lontana dall'operatore e non sollevarla più di quanto sia strettamente necessario. Al momento di abbassare nuovamente la macchina, fare sempre attenzione a tenere entrambe le mani sull'impugnatura.

■ Attivare il tosaerba tenendo i piedi ben lontani dalle lame.

■ Non mettere le mani o i piedi vicino o sotto le parti rotanti.

■ Quando si lavora con la macchina, mantenere sempre una certa distanza rispetto alla zona di espulsione.

■ Non sollevare né trasportare mai il tosaerba quando il motore è in funzione.

■ Non utilizzare mai il tosaerba senza il cestello raccogliherba o il deflettore protettivo in posizione.

■ Prestare attenzione durante la regolazione del tosaerba, per evitare che i piedi e le mani rimangano impigliati tra le lame rotanti e le parti fisse.

■ **Estrarre la spina dalla presa:**

- ogniqualvolta si lascia la macchina incustodita
- prima di eliminare un inceppamento
- prima di controllare, pulire o intervenire sul tosaerba;
- dopo aver colpito un corpo estraneo. Ispezionare il tosaerba alla ricerca di eventuali danni ed eseguire le necessarie riparazioni;
- se il tosaerba inizia a vibrare in maniera anormale (controllare immediatamente).

■ Mantenere serrati tutti i dadi, i bulloni e le viti per essere certi che il tosaerba operi in condizioni di sicurezza.

■ Controllare spesso il cestello raccogliherba per individuare eventuali usure o deterioramenti.

■ A titolo di sicurezza, sostituire le parti usurate o danneggiate.

■ Accertarsi che le parti di ricambio montate siano approvate da Bosch.

Dati tecnici

Tosaerba silenzioso	ASM 32	ASM 32 F
Codice di ordinazione	3 600 H89 A..	3 600 H89 B..
Potenza assorbita nominale	360 W	340 W
Larghezza lame	32 cm	32 cm
Altezza di taglio	12 – 32 mm	12 – 32 mm
Capacità cestello raccoglierba	31 l	23 l
Peso	11 kg	8,5 kg
Classe protezione	□ / II	□ / II
Numero di serie	Cfr. numero di serie 10 (targhetta di costruzione) applicata alla macchina.	

Uso conforme alle norme

Questo prodotto è stato progettato per tosare l'erba di prati domestici.

Introduzione

Il presente manuale fornisce le istruzioni per un corretto assemblaggio ed un utilizzo sicuro della Vostra macchina. Leggere attentamente tali istruzioni.

Con il completo imballo ed a macchina assemblata il peso totale si muove tra 8,5 e 11 kg. Se il caso, farsi aiutare per estrarre la macchina dall'imballaggio.

Quando si trasporta il tosaerba verso il luogo d'impiego, attenzione a non toccare le lame taglienti.

Volume di fornitura

Estrarre con cautela la macchina dall'imballaggio e verificare la presenza dei seguenti elementi:

- Tosaerba con impugnatura
- Parte inferiore dell'impugnatura
- 2 viti
(applicare nella parte inferiore dell'impugnatura)
- 2 viti ad alette
(applicare nella parte inferiore dell'impugnatura)
- 2 perni
(applicati nella parte inferiore dell'impugnatura)
- 2 coperture
(applicare nella parte inferiore dell'impugnatura)
- Cestello raccoglierba (2 parti) ASM 32
- Cestello raccoglierba ASM 32 F
- Manuale di istruzioni

In caso che un qualsiasi elemento dovesse mancare oppure dovesse essere danneggiato, mettersi in contatto con il rivenditore presso il quale avete acquistato la macchina.

Elementi della macchina

- 1 Parte superiore dell'impugnatura
- 2 Leva dell'interruttore
- 3 Pulsante di sicurezza
- 4 Spina di rete**
- 5 Fermacavo
- 6 Parte inferiore dell'impugnatura
- 7 Cestello raccoglierba
- 8 Leva per taglio in altezza
- 9 Feritoie di ventilazione
- 10 Numero di serie

**Varia secondo il Paese

Gli accessori illustrati o descritti nelle istruzioni per l'uso non sono sempre compresi nella fornitura!



Per la Vostra sicurezza

Attenzione! Spegnerne la macchina ed estrarre la spina dalla presa elettrica prima di procedere ad operazioni di regolazione o di pulizia oppure in caso che il cavo dovesse essere tagliato, danneggiato oppure attorcigliato.

Le lame continuano a ruotare per alcuni secondi dopo lo spegnimento della macchina.

Pericolo – non toccare le lame rotanti.

Sicurezza elettrica

Per sicurezza, la Vostra macchina è equipaggiata con un isolamento di protezione e non richiede nessuna messa a terra. La tensione di esercizio corrisponde a 230 V AC, 50 Hz (per Paesi non appartenenti alla CE 220 V, 240 V a seconda del modello). Utilizzare esclusivamente cavi di prolunga omologati. Per ulteriori informazioni, rivolgersi al Punto di professionista oppure alla più vicina rappresentanza Bosch Service.

Possono essere utilizzati esclusivamente cavi di prolunga del tipo H05VV-F, H05RN-F oppure IEC (60227 IEC 53, 60245 IEC 57).

In caso di utilizzo della macchina con un cavo di prolunga, è obbligatorio ricorrere a cavi che abbiano le seguenti sezioni trasversali:

- 1,0 mm²: massima lunghezza 40 m
- 1,5 mm²: massima lunghezza 60 m
- 2,5 mm²: massima lunghezza 100 m

Per una maggiore sicurezza, si consiglia di usare un dispositivo di protezione dalla corrente residua (RCD) con una corrente di apertura non superiore ai 30 mA. Ogni volta prima di utilizzare la macchina si deve controllare il dispositivo di protezione dalla corrente residua.

Un cavo di collegamento danneggiato può essere riparato esclusivamente presso uno dei centri autorizzati per il Servizio Tecnico Bosch.

B Indicazione per prodotti che **non vengono venduti in GB**: ATTENZIONE: Per la Vostra sicurezza è necessario che la spina **4** applicata alla macchina sia collegata al cavo di prolunga **14**.

Il raccordo del cavo di prolunga deve essere protetto contro gli spruzzi dell'acqua, deve essere di gomma oppure essere coperto da gomma.

Il cavo di prolunga deve essere usato con un dispositivo di scarico della trazione.

Il cavo di collegamento deve essere controllato regolarmente e può essere utilizzato soltanto quando è in perfetto stato.

Montaggio

A Utilizzando i perni **13**, fissare la parte inferiore dell'impugnatura **6** al corpo base del tosaerba. Accertarsi che alla parte inferiore dell'impugnatura **6** siano state applicate le coperture di protezione **12**. **Quando si utilizza il tosaerba, accertarsi che la battuta di guida 11 si trovi montata sul lato destro (ASM 32).**

Utilizzando la vite ed il dado ad alette, fissare la parte superiore dell'impugnatura **1** alle aste inferiori **6**.

Nota bene: Accertarsi che il cavo sia stato ben fissato all'impugnatura tramite l'apposito fermaglio per il cavo.

B Fissare il cavo di alimentazione al fermacavo **5**. Accertarsi che il cavo abbia sufficiente gioco.

Rimuovere il materiale d'imballaggio per il trasporto ed il nastro autoadesivo dal tosaerba. Le lame devono essere regolate – cfr. Capitolo Regolazione delle lama da taglio.

C Cestello raccogliherba

Assemblare insieme le due metà del cestello raccogliherba (ASM 32).

Applicare/rimuovere il cestello raccogliherba procedendo come da illustrazioni (ASM 32).

Congiungere le parti del cestello raccogliherba (ASM 32 F).

Controllare che, quando si piegano o si distendono le impugnature superiori, il cavo non rimanga impigliato. **Non far cadere le impugnature.**

Regolazione dell'altezza di taglio



Prima di regolare l'altezza di taglio, rilasciare la levetta dell'interruttore ed attendere fino a quando il motore si sarà fermato completamente. Quando si disinserisce la macchina, le lame continuano a girare ancora e possono provocare seri incidenti.

D È possibile regolare il tosaerba su diverse altezze di taglio. A tal fine, **1** premere la levetta di bloccaggio **8** verso l'esterno e poi regolare **2** verso l'alto o verso il basso secondo la posizione dell'altezza di taglio che si desidera. Così facendo, con la mano libera, alzare leggermente il tosaerba.

Per effettuare il primo taglio della stagione, consigliamo di regolare il tosaerba sull'altezza di taglio alta.

E Messa in funzione



Le lame continuano a ruotare per alcuni secondi dopo lo spegnimento della macchina. Prima di inserire nuovamente la macchina, aspettare fino a quando il motore/il filo da taglio si sarà fermato completamente.

Non inserire nuovamente la macchina subito dopo averla disinserita.



Per facilitare l'avvio, premere verso il basso l'impugnatura al fine di alzare le rotelle anteriori.

Avviare:



1 Premere il pulsante di sicurezza **3** e tenerlo premuto.

2 Premere la leva dell'interruttore **2** contro l'impugnatura.

Lasciare il pulsante di sicurezza **3**.

Arrestare:

Lasciare la leva dell'interruttore **2**.

Tosatura dell'erba

F Porre il tosaerba sul bordo del prato, il più vicino possibile alla presa elettrica. Lavorare allontanandosi sempre più dalla presa elettrica.

Al termine di ciascun giro, spostare il cavo sul lato opposto (già tosato).

In caso di primo utilizzo, regolare eventualmente le lame da taglio, cfr. capitolo Regolazione delle lame.

Operando in condizioni di tosatura particolarmente difficile, **evitare di sottoporre il motore a sovraccarichi**.

In caso di sovraccarico, il numero di giri del motore si abbassa ed il rumore del motore cambia. In tal caso, fermarsi, lasciare la leva dell'interruttore e **regolare una maggiore altezza del taglio**. L'inosservanza di questa istruzione potrebbe causare danni alla macchina.

Manutenzione



Prima di eseguire un qualunque intervento sulla macchina, arrestare la macchina, staccare la spina dalla presa di alimentazione e rimuovere il cestello raccoglierba.

Nota: Per garantire un funzionamento durevole ed affidabile, eseguire regolarmente le seguenti operazioni di manutenzione.

Accertarsi periodicamente che il tosaerba non abbia difetti evidenti, quali lame allentate o danneggiate, fissaggi allentati e parti usurate o danneggiate.

Controllare che i coperchi e le protezioni non siano danneggiati e siano montati correttamente. Eseguire le necessarie operazioni di manutenzione e riparazione prima di usare la macchina.

Se nonostante gli accurati procedimenti di produzione e di controllo il tosaerba dovesse guastarsi, la riparazione va fatta effettuare da un Centro di assistenza Clienti autorizzato per gli elettrotensili Bosch.

Comunicare sempre il codice di ordinazione a 10 cifre dell'elettrotensile in caso di richieste o di ordinazione di pezzi di ricambio!

G Regolazione delle lame da taglio



Arrestare il tosaerba, staccare la spina dalla presa di alimentazione e rimuovere il cestello raccoglierba.

Se l'erba non è tagliata in modo netto e uniforme, occorre regolare il cilindro di taglio.

Ribaltare la macchina.

Utilizzando un cacciavite, girare entrambe le viti di regolazione **15** a piccoli passi in senso orario, sino a quando, ruotando il cilindro di taglio **16**, le lame arrivano a toccare leggermente la lama inferiore **17** su tutta la sua lunghezza.

Le lame funzionano come un paio di cesoie.

Dopo la tosatura/Rimessaggio

Pulire a fondo la parte esterna della macchina con una spazzola morbida ed un panno. Non usare acqua, solventi o lucidi. Rimuovere completamente l'erba e i detriti, in modo particolare dalle aperture di ventilazione **9**.

Girare la macchina su un lato e pulire l'area delle lame. Se in tale area sono presenti residui compatti di erba tagliata, rimuoverli con un utensile di legno o di plastica.

G Conservare il tosaerba in un luogo asciutto. Non posare nessun altro oggetto sulla macchina. Per facilitare il rimessaggio, ripiegare completamente l'impugnatura.



Controllare che, quando si piegano o si distendono le impugnature superiori, il cavo non rimanga impigliato. **Non far cadere le impugnature.**

Individuazione dei guasti e rimedi

La tabella seguente indica i controlli da effettuare e le azioni da intraprendere se la Vostra macchina non dovesse funzionare correttamente. Qualora non si riuscisse ad identificare o a risolvere il problema, rivolgersi al rivenditore.

Avvertenza: Spegnere la macchina e staccare la spina dalla presa di alimentazione prima di iniziare con la ricerca della causa del guasto.

Problema	Possibili cause	Rimedi
Tosaerba non funziona	Alimentazione elettrica disattivata Presa elettrica difettosa Cavo di prolunga danneggiato Fusibile difettoso/bruciato	Controllare ed attivare l'alimentazione elettrica Provare un'altra presa Controllare il cavo e, se il caso, sostituirlo Sostituire il fusibile
Funziona in maniera intermittente	Cavo di prolunga danneggiato Cablaggio interno danneggiato	Controllare il cavo e, se il caso, sostituirlo Contattare il Centro assistenza Clienti
Il tosaerba funziona con difficoltà oppure la cinghia stride	Altezza di taglio troppo bassa Regolazione errata delle lame	Regolare l'altezza di taglio (vedere «Aumentare l'altezza di taglio») Regolare le lame
Il tosaerba lascia tracce di taglio irregolari	Lame smussate Regolazione errata delle lame	Contattare il Centro assistenza Clienti Regolare le lame
Le lame non ruotano	Cilindro portalame ostruito da erba Cinghia fuori sede oppure danneggiata	Eliminare l'ostruzione Contattare il Centro assistenza Clienti
Vibrazioni e rumore eccessivi	Lame danneggiate Lame non regolate uniformemente	Contattare il Centro assistenza Clienti Regolare le lame
Risultato di lavorazione insufficiente	Terreno troppo bagnato per tagliare l'erba	Aspettare che l'erba si asciughi

Smaltimento

Avviare ad un riciclaggio rispettoso dell'ambiente gli imballaggi, gli elettroutensili e gli accessori di smessi.

Solo per i Paesi della CE:



Non gettare elettroutensili dismessi tra i rifiuti domestici!

Conformemente alla norma della direttiva CE 2002/96 sui rifiuti di apparecchiature elettriche ed elettroniche (RAEE) ed all'attuazione del recepimento nel diritto nazionale, gli elettroutensili diventati inservibili devono essere raccolti separatamente ed essere inviati ad una riutilizzazione ecologica.

Centro di Assistenza Clienti

Per prendere visione dei disegni in vista esplosa e delle informazioni relative ai pezzi di ricambio consultare il sito:

www.bosch-pt.com

Italia

Robert Bosch S.p.A.
Via Giovanni da Udine 15
20156 Milano

☎ +39 02 / 36 96 26 63

Fax +39 02 / 36 96 26 62

☎ Filo diretto con Bosch +39 02 / 36 96 23 14

www.Bosch.it

Svizzera

☎ 0 44 / 8 47 15 13

Fax 0 44 / 8 47 15 53

Dichiarazione di conformità

Valori misurati conformemente alla norma CE 2000/14 (1,60 m altezza, 1 m distanza) e EN 25 349.

La misurazione A del livello di pressione acustica dell'utensile è di solito di: Livello di rumorosità 79 dB (A). Potenza della rumorosità 90 dB (A).

Utilizzare le cuffie di protezione!

L'accelerazione misurata raggiunge di solito il valore di 2,5 m/s².

Assumendone la piena responsabilità, dichiariamo che il prodotto è conforme alle seguenti normative ed ai relativi documenti: EN 60 335, EN 836 in base alle prescrizioni delle direttive CEE 89/336, CE 98/37, CE 2000/14.

CE 2000/14: Il livello della potenza sonora L_{WA} garantito è minore di 96 dB (A) ASM 32, 96 dB (A) ASM 32 F. Procedimento di valutazione della conformità secondo appendice VI.

Ufficio di sorveglianza tecnica: SRL, Sudbury England

Stazioni di prova indicate n. d'identificazione: 1088 Leinfelden, 06.2006.

Dr. Egbert Schneider
Senior Vice President
Engineering

Dr. Eckerhard Strötgen
Head of Product
Certification

Robert Bosch GmbH, Power Tools Division

Con riserva di modifiche



Veiligheidsvoorschriften

Let op! Lees de volgende voorschriften zorgvuldig. Maak uzelf vertrouwd met de bedieningselementen en het juiste gebruik van de gazonmaaier.

Verklaring van de symbolen op de gazonmaaier



Algemene waarschuwing.



Lees de gebruiksaanwijzing.



Vorkom dat personen in de buurt gewond raken door weggeslingerde voorwerpen.



Houd personen in de buurt op een veilige afstand tot de machine.



Schakel de gazonmaaier uit en trek de stekker uit het stopcontact voordat u instellingen aan de machine wijzigt of u de machine schoonmaakt, wanneer de kabel vast komt te zitten of u de gazonmaaier (ook voor korte tijd) onbeheerd laat. Houd de stroomkabel uit de buurt van de messen.



Scherpe messen. Wees uiterst voorzichtig met tenen en vingers.



Wacht tot alle delen van de machine volledig tot stilstand gekomen zijn voordat u ze aanraakt. De messen draaien na het uitschakelen van de motor nog en kunnen verwondingen veroorzaken.



Maai niet wanneer het regent. Laat de gazonmaaier niet in de regen staan.

- Laat kinderen of personen die deze voorschriften niet gelezen hebben de gazonmaaier nooit gebruiken. In uw land gelden eventueel voorschriften ten aanzien van de leeftijd van de bediener.
- Maai nooit dicht in de buurt van personen, in het bijzonder kinderen, of huisdieren.
- De bediener of gebruiker is verantwoordelijk voor ongevallen of verwondingen van anderen of schade aan hun eigendom.
- Gebruik de gazonmaaier niet op blote voeten of met sandalen. Draag altijd stevige schoenen en een lange broek.
- Controleer het te maaien oppervlak zorgvuldig op stenen, stokken, metaaldraad, botten en andere voorwerpen en verwijder deze.
- Controleer voor het gebruik altijd of de messen, mes-schroeven en het maaimechanisme zichtbaar versleten of beschadigd zijn.
- Vervang versleten of beschadigde messen en schroeven altijd per complete set om onbalans te voorkomen. Opgepast bij gazonmaaiers met meer dan één mes, omdat het ronddraaien van een mes de beweging van andere messen kan veroorzaken.
- Maai alleen bij daglicht of goed kunstlicht.
- Gebruik de gazonmaaier bij voorkeur niet wanneer het gras nat is.

- Loop altijd rustig, nooit te snel.
- **Het maaien op hellingen kan gevaarlijk zijn:**
 - Maai niet op bijzonder steile hellingen.
 - Zorg ervoor dat u op een helling of op nat gras altijd stevig staat.
 - Maai altijd dwars op een helling, nooit naar boven of naar beneden.
 - Ga altijd uiterst voorzichtig te werk bij het veranderen van richting op een helling.
 - Wees uiterst voorzichtig bij het achteruitlopen of bij het trekken van de gazonmaaier.
 - Duw de gazonmaaier tijdens het gebruik altijd voorwaarts en trek deze nooit naar het lichaam toe.
- De messen moeten stilstaan wanneer de gazonmaaier bij het vervoeren moet worden gekanteld, wanneer de machine over een oppervlak waar geen gras groeit moet worden verplaatst en bij het vervoer naar en van een te maaien gedeelte.
- Kantel de machine niet bij het starten of inschakelen van de motor, behalve wanneer dit nodig is bij het aanlopen in hoog gras. Kantel in dit geval alleen zo ver als nodig is en alleen aan de van u afgekeerde zijde. Houd de handgreep altijd met beide handen vast wanneer u de maaier op de grond laat zakken.
- Schakel de gazonmaaier alleen in wanneer uw voeten voldoende ver van de messen verwijderd zijn.
- Breng handen en voeten niet in de buurt van of onder ronddraaiende delen.
- Houd afstand tot de afvoerzone terwijl u met de machine werkt.
- De gazonmaaier nooit optillen of dragen wanneer de motor loopt.
- Gebruik de gazonmaaier nooit zonder grasbak of stootbescherming.
- Voorkom bij het instellen van de gazonmaaier dat voeten of handen tussen de bewegende messen en vaste delen van de gazonmaaier worden vastgeklemd.
- **Trek de stekker uit het stopcontact:**
 - altijd wanneer u de machine verlaat
 - voor het verwijderen van blokkeringen
 - wanneer u de gazonmaaier controleert of reinigt of wanneer u aan de maaier werkt
 - na het raken van een voorwerp. Controleer de gazonmaaier onmiddellijk op beschadigingen en laat deze indien nodig repareren
 - wanneer de gazonmaaier op een ongewone manier begint te trillen (onmiddellijk controleren).
- Controleer of alle moeren, bouten en schroeven vastzitten om er zeker van te zijn dat de gazonmaaier zich in een veilige gebruikstoestand bevindt.
- Controleer de grasbak regelmatig op slijtage.
- Vervang versleten of beschadigde delen veiligheids-halve.
- Verzeker u ervan dat de vervangingsonderdelen van Bosch afkomstig zijn.

Technische gegevens

Kooimaaiër	ASM 32	ASM 32 F
Bestelnummer	3 600 H89 A..	3 600 H89 B..
Opgenomen vermogen	360 W	340 W
Mesbreedte	32 cm	32 cm
Maaihogte	12–32 mm	12–32 mm
Inhoud grasbak	31 l	23 l
Gewicht	11 kg	8,5 kg
Veiligheidsklasse	□ / II	□ / II
Serienummer	Zie serienummer 10 (typeplaatje) op de machine.	

Gebruik volgens bestemming

Dit product is bestemd voor het maaien van gazons (uitsluitend particulier gebruik).

Inleiding

Dit handboek bevat voorschriften over de juiste montage en het veilig gebruik van uw machine. Het is belangrijk dat u deze voorschriften zorgvuldig leest.

De machine weegt in compleet gemonteerde toestand tussen 8,5 en 11 kg. Vraag indien nodig hulp om de machine uit de verpakking te nemen.

Let op de scherpe messen wanneer u de gazonmaaier naar het gazon draagt.

Meegeleverd

Neem de gazonmaaier voorzichtig uit de verpakking. Controleer of de volgende delen compleet zijn:

- Gazonmaaier met greepbeugel
- Greepbeugelonderstuk
- Twee schroeven (in greepbeugelonderstuk ingedraaid)
- Twee vleugelmoeren (in greepbeugelonderstuk ingedraaid)
- Twee draaipennen (in greepbeugelonderstuk ingedraaid)
- Twee afschermingen (in greepbeugelonderstuk ingedraaid)
- Grasbak (twee helften) ASM 32
- Grasbak ASM 32 F
- Gebruiksaanwijzing

Neem contact op met uw leverancier wanneer onderdelen ontbreken of beschadigd zijn.

Bestanddelen van de machine

- 1 Greepbeugel-bovenstuk
- 2 Schakelhendel
- 3 Veiligheidsknop
- 4 Netstekker**
- 5 Kabeltrekontlasting
- 6 Onderstuk van greepbeugel
- 7 Grasbak
- 8 Hendel voor maaihogte
- 9 Ventilatieopeningen
- 10 Serienummer

**verschilt per land

In de gebruiksaanwijzing afgebeeld en beschreven toebehoren wordt niet altijd standaard meegeleverd.



Voor uw veiligheid

Let op! Schakel de machine uit en trek de stekker uit het stopcontact voordat u de machine instelt of reinigt en wanneer de kabel doorgesneden of beschadigd is of in de war is geraakt.

Nadat de machine uitgeschakeld is, draaien de messen nog enkele seconden.

Voorzichtig! Raak ronddraaiende messen niet aan.

Elektrische veiligheid

Uw machine is voor extra veiligheid geïsoleerd en heeft geen aarding nodig. De bedrijfsspanning bedraagt 230 V AC, 50 Hz (voor niet-EU-landen 220 V of 240 V, afhankelijk van de uitvoering). Gebruik alleen goedgekeurde verlengkabels. Informatie krijgt u bij uw Bosch klantenservice.

Er mogen alleen verlengkabels van het type H05VV-F, H05RN-F of IEC (60227 IEC 53, 60245 IEC 57) worden gebruikt.

Als u verlengkabels voor het gereedschap gebruikt, moeten dat kabels met de volgende aderdiameters zijn:

- 1,0 mm²: maximale lengte 40 m
- 1,5 mm²: maximale lengte 60 m
- 2,5 mm²: maximale lengte 100 m

Voor nog meer veiligheid wordt het gebruik van een foutstroomschakelaar (reststroomapparaat) met een afslagstroom van maximaal 30 mA geadviseerd. De foutstroomschakelaar moet voor elk gebruik worden gecontroleerd.

Wanneer de aansluitkabel beschadigd is, mag deze alleen door een erkende Bosch-werkplaats worden gerepareerd.

B Opmerking voor producten die **niet in Groot-Brittannië** worden verkocht: LET OP: voor uw veiligheid is het noodzakelijk dat de aan de machine aangebrachte stekker **4** met de verlengkabel **14** verbonden wordt.

De stekker van de verlengkabel moet tegen spatwater bestemd zijn en uit rubber bestaan of met rubber bekleed zijn.

De verlengkabel moet met een trekontlasting worden gebruikt.

De aansluitkabel moet regelmatig op beschadigingen worden gecontroleerd en mag alleen in een goede toestand worden gebruikt.

Montage

A Bevestig het greepbeugelonderstuk **6** met de pennen **13** aan de romp van de grasmaaier. Controleer dat de afschermingen **12** op het greepbeugelonderstuk **6** zijn bevestigd. **Controleer dat de aanslag 11 bij het gebruik van de grasmaaier aan de rechterzijde gemonteerd is (ASM 32).**

Bevestig het greepbeugelbovenstuk **1** met de schroef en vleugelmoer aan de onderste stang **6**.

Opmerking: controleer dat de kabel met de meegeleverde kabelclips aan de greepbeugel bevestigd is.

B Bevestig de kabel aan de trekontlasting **5** zoals weergegeven. Controleer dat de kabel voldoende speling heeft.

Verwijder transportverpakking en tape van de gazonmaaier. De messen moeten ingesteld worden. Zie het hoofdstuk „Instelling van de messen”.

C Grاسبak

Steek beide helften van de grاسبak aan elkaar vast (ASM 32).

Verwijder en bevestig de grasvanger zoals afgebeeld (ASM 32).

Zet de grasvanger in elkaar (ASM 32 F).

Let erop dat de kabels bij het samen- of openklappen niet vastgeklemd worden. **Laat de greepbeugel niet vallen.**

Maaihoogte instellen



Zet voor het instellen van de maaihoogte de machine stil, laat de schakelhendel los en wacht tot de motor stilstaat. De messen draaien na het uitschakelen van de motor nog en kunnen verwondingen veroorzaken.

D De gazonmaaier kan op verschillende maaihoogten worden ingesteld. Duw hiervoor **1** de blokkeerhendel **8** naar buiten en stel deze vervolgens **2** naar boven of naar onderen in op de gewenste maaihoogte. Til daarbij met uw andere hand de gazonmaaier iets omhoog.

Wanneer u voor de eerste keer in het seizoen maait, moet u een hoge maaihoogte instellen.

E Ingebruikneming



Nadat de machine uitgeschakeld is, draaien de messen nog enkele seconden. Wacht tot de motor en het mes stilstaan voordat u machine opnieuw inschakelt. Schakel het machine niet kort achtereen uit en weer in.



Duw de greepbeugel naar beneden om de voorwielen op te tillen en het aanlopen te vergemakkelijken.

Inschakelen:



1 Druk de veiligheidsknop **3** in en houd deze vast.

2 Duw de schakelhendel **2** tegen de greepbeugel.

Laat de veiligheidsknop **3** los.

Uitschakelen:

Laat de schakelhendel **2** los.

Maaien

F Plaats de gazonmaaier aan de rand van het gazon en zo dicht mogelijk bij het stopcontact. Werk weg vanaf het stopcontact.

Leg de kabel elke keer na het keren van de machine op de tegenoverliggende, reeds gemaaide zijde.

Stel voor het eerste gebruik eventueel de messen in, zie het hoofdstuk „Instelling van de messen”.

De motor niet overbelasten bij het maaien onder bijzonder zware omstandigheden.

Bij overbelasting daalt het toerental en verandert het geluid van de motor. Wanneer dat het geval is, laat u de schakelhendel los en **stelt u een grotere maaihoogte in**. Anders kan de motor beschadigd worden.

Onderhoud

! **Trek altijd voor werkzaamheden aan de machine de stekker uit het stopcontact en verwijder de grasbak.**

Opmerking: Voer de volgende onderhoudswerkzaamheden regelmatig uit zodat u verzekerd bent van een lang en probleemloos gebruik.

Controleer de gazonmaaier regelmatig op zichtbare gebreken zoals losse of beschadigde messen, losse verbindingen en versleten of beschadigde delen.

Controleer of afschermingen en veiligheidsvoorzieningen niet beschadigd zijn en juist zijn aangebracht. Voer voor het gebruik eventueel noodzakelijke onderhouds- of reparatiewerkzaamheden uit.

Mocht de gazonmaaier ondanks zorgvuldige fabricage- en testmethoden toch defect raken dient de reparatie door een erkende klantenservice voor Bosch elektrische gereedschappen te worden uitgevoerd.

Vermeld bij vragen en bestellingen van vervangingsonderdelen altijd het bestelnummer van 10 cijfers van de machine.

G Instelling van de messen



Schakel de machine uit, trek de stekker uit het stopcontact en verwijder de grasbak.

De messen moeten worden bijgesteld wanneer het gras niet meer netjes en gelijkmatig wordt gemaaid. Zet de gazonmaaier omgekeerd neer.

Draai met een schroevendraaier **15** in kleine stappen met de wijzers van de klok mee tot de messen **16** het onderste mes **17** licht raken.

Opmerking: De messen werken als een schaar.

Na het maaien. Machine overbergen

Maak de buitenkant van de gazonmaaier grondig schoon met een zachte borstel en een doek. Gebruik geen water en geen oplos- of polijstmiddelen. Verwijder al het vastzittende gras en deeltjes, in het bijzonder van de ventilatieopeningen **9**.

Leg de gazonmaaier op zijn zijkant en maak de messen schoon. Verwijder samengeperst gras met een stuk hout of plastic.

F Bewaar de gazonmaaier op een droge plaats. Plaats geen andere voorwerpen op de machine. Klap de greepbeugel volledig samen om ruimte te besparen.



Let erop dat de kabels bij het samen- of openklappen niet vastgeklemd worden. **Laat de greepbeugel niet vallen.**

Problemen oplossen

De volgende tabel geeft een overzicht van storingsverschijnselen en geeft aan hoe u problemen kunt oplossen wanneer uw machine niet goed werkt. Neem contact op met uw servicewerkplaats wanneer u het probleem niet zelf kunt verhelpen.

Let op: Schakel de machine uit en trek de stekker uit het stopcontact voordat u op zoek gaat naar de fout.

Symptoom	Mogelijke oorzaak	Oplossing
Gazonmaaier loopt niet	Netspanning ontbreekt Stopcontact defect Verlengkabel beschadigd Zekering doorgeslagen	Controleren en inschakelen Gebruik een ander stopcontact Controleer de kabel en vervang deze indien nodig Zekering vervangen
Gazonmaaier loopt met onderbrekingen	Verlengkabel beschadigd Interne bekabeling van de machine defect	Controleer de kabel en vervang deze indien nodig Neem contact op met de klantenservice
Gazonmaaier loopt moeilijk of riem piept	Maaihoogte te laag Messen verkeerd ingesteld	Verstel de maaihoogte (zie „Maaihoogte instellen“) Messen instellen
Machine maait onregelmatig	Messen bot Messen verkeerd ingesteld	Neem contact op met de klantenservice Messen instellen
Mes draait niet rond	Mes wordt gehinderd door gras Riem slijt of is beschadigd	Verwijder het gras Neem contact op met de klantenservice
Sterke trillingen of geluiden	Mes beschadigd Messen niet gelijkmatig ingesteld	Neem contact op met de klantenservice Messen instellen
Onbevredigende arbeidscapaciteit	Grond te nat om te maaien	Laat het gazon drogen

Afvalverwijdering

Elektrische gereedschappen, toebehoren en verpakkingen moeten op een voor het milieu verantwoorde wijze worden hergebruikt.

Alleen voor landen van de EU:



Gooi elektrische gereedschappen niet bij het huisvuil.

Volgens de Europese richtlijn 2002/96/EG over elektrische en elektronische oude apparaten en de omzetting van de richtlijn in nationaal recht moeten niet meer bruikbare elektrische gereedschappen apart worden ingezameld en op een voor het milieu verantwoorde wijze worden hergebruikt.

Klantenservice

Explosietekeningen en informatie over vervangingsonderdelen vindt u op:
www.bosch-pt.com

Nederland

☎ +31 (0)76 / 5 79 54 54
Fax +31 (0)76 / 5 79 54 94
E-Mail: gereedschappen@nl.bosch.com

België en Luxemburg

☎ +32 (0)70 / 22 55 65
Fax +32 (0)70 / 22 55 75
E-Mail: outillage.gereedschap@be.bosch.com

Conformiteitsverklaring

Meetwaarden vastgesteld volgens 2000/14/EG (1,60 m hoogte, 1 m afstand) en EN 25 349.

Het A-gewogen geluidsdrukniveau van de machine bedraagt kenmerkend: geluidsdrukniveau 79 dB (A); geluidsvermogeniveau 90 dB (A).

Draag oorbeschermers.

De kenmerkende gewogen versnelling bedraagt 2,5 m/s².

Wij verklaren op eigen verantwoording dat dit product voldoet aan de volgende normen en normatieve documenten: EN 60 335, EN 836 volgens de bepalingen van de richtlijnen 89/336/EEG, 98/37/EG, 2000/14/EG.

2000/14/EG: het gegarandeerde geluidsvermogeniveau L_{WA} is lager dan 96 dB (A) ASM 32, 96 dB (A) ASM 32 F. Waarderingsmethode van de conformiteit volgens aanhangsel VI.

Benoemde keuringsinstantie: SRL, Sudbury Eng-land

Identificatienummer benoemde keuringsinstantie: 1088

Leinfelden, 06.2006.

Dr. Egbert Schneider
Senior Vice President
Engineering

Dr. Eckerhard Strötgen
Head of Product
Certification

Robert Bosch GmbH, Power Tools Division

Wijzigingen voorbehouden



Sikkerhedsforskrifter

Advarsel! Gennemlæs denne vejledning grundigt. Gør dig fortrolig med plæneklipperens betjeningsanordninger og korrekte anvendelse.

Forklaring af symboler på plæneklipperen



Generel sikkerhedsadvarsel.



Læs betjeningsvejledningen.



Pas på udkastede eller flyvende genstande, der kan kvæste tilskuere.



Hold tilskuere i sikker afstand fra maskinen.



Sluk for plæneklipperen og tag stikket ud af stikkontakten, inden plæneklipperen justeres, rengøres eller hvis ledningen er sammenfiltret og før plæneklipperen forlades uden opsyn i længere tid. Hold den fleksible ledning væk fra knivene.



Skarpe knive. Pas på tærne og fingrene - de kan blive skåret af.



Vent til alle maskinens dele er standset helt, før de berøres. Knivene vil fortsætte med at rotere, efter at der er blevet slukket for maskinen. En roterende kniv kan forårsage kvæstelser.



Slå ikke græs i regnvejrr og lad ikke plæneklipperen stå udenfor, når det regner.

■ Lad aldrig børn eller personer, der ikke har gennemlæst denne betjeningsvejledning, anvende plæneklipperen. Lokale regler kan begrænse alderen på den person, som må betjene plæneklipperen.

■ Slå aldrig græs, mens der er nogen, især børn eller kæledyr, i nærheden.

■ Brugeren er ansvarlig for ulykker og skader, der sker på andre mennesker eller deres ejendom.

■ Betjen ikke plæneklipperen med bare fødder eller åbne sandaler; brug altid solidt fodtøj og lange bukser.

■ Undersøg det område, hvor plæneklipperen skal anvendes, grundigt og fjern alle sten, pinde, ståltråd, kødben og andre fremmedlegemer.

■ Inden brug skal maskinen altid undersøges visuelt for at kontrollere, at knivene, knivboltene og klippeenheden ikke er slidte eller beskadigede.

■ Udskift altid slidte eller beskadigede knive og bolte i sæt for at bevare maskinens ligevægt. På plæneklippere med flere knive skal man passe på, da én roterende kniv kan få de andre knive til at rotere.

■ Slå kun græs i dagslys eller i god kunstig belysning.

■ Undgå at bruge plæneklipperen på vådt græs, hvor det er muligt.

■ Gå altid - løb aldrig.

■ **Det kan være farligt at slå græs på skråninger:**

– Slå aldrig græs på alt for stejle skråninger.
– Man skal altid passe på ikke at miste fodfæstet på skråninger eller vådt græs.

– Slå altid græs på tværs af skråninger - aldrig op og ned.

– Når der skiftes retning på skråninger, skal der udvises stor forsigtighed.

– Man skal være særlig forsigtig, når man går baglæns eller trækker plæneklipperen hen imod sig selv.

– Skub altid plæneklipperen fremad under græsslåningen - aldrig ind mod kroppen.

■ Stands knivene, hvis plæneklipperen skal vippes for transport, når der køres hen over andre overflader end græs og ved transport af plæneklipperen til og fra det område, hvor der skal klippes græs.

■ Vip ikke maskinen ved start eller når motoren startes, medmindre dette er nødvendigt for at starte plæneklipperen. I dette tilfælde løftes den side af plæneklipperen, som vender bort fra brugeren. Besse hænder skal være på grebet, når maskinen sættes ned igen.

■ Hold fødderne godt væk fra knivene, når der tændes for plæneklipperen.

■ Anbring ikke hænder eller fødder i nærheden af eller under roterende dele.

■ Hold afstand til udkastningszonen, når maskinen kører.

■ Løft aldrig plæneklipperen op og bær den aldrig, mens motoren går.

■ Græsboksen eller udkastningsskærmen skal altid være monteret, når plæneklipperen er i brug.

■ Udvis forsigtighed ved justering af plæneklipperen for at undgå at få fødderne eller hænderne i klemme mellem bevægelige knive og faste dele af maskinen.

■ **Man skal altid tage stikket ud af stikkontakten:**

– før man forlader maskinen

– inden man fjerner en blokering

– før man kontrollerer, rengør eller arbejder på plæneklipperen

– efter at man har ramt et fremmedlegeme. Undersøg plæneklipperen for beskadigelse og udfør evt. fornødne reparationer

– hvis plæneklipperen begynder at vibrere unormalt meget (kontrollér omgående).

■ Hold alle møtrikker, bolte og skruer stramme for at sikre, at plæneklipperen er i sikker arbejdsstand.

■ Kontrollér græsboksen hyppigt for slid eller forringelse.

■ Udskift slidte eller beskadigede dele for en sikkerheds skyld.

■ Sørg for kun at montere reservedele, der er godkendt af Bosch.

Tekniske data

Lydsvag plæneklipper	ASM 32	ASM 32 F
Bestillingsnummer	3 600 H89 A..	3 600 H89 B..
Optagen effekt	360 W	340 W
Knivbredde	32 cm	32 cm
Slåhøjde	12–32 mm	12–32 mm
Rumindhold i græsboks	31 l	23 l
Vægt	11 kg	8,5 kg
Isolationsklasse	□ / II	□ / II
Serienummer	Se serienummer 10 (typeskilt) på maskinen.	

Foreskrevet anvendelse

Dette produkt er beregnet til privat plæneklipping.

Introduktion

Denne vejledning giver instruktioner om den korrekte samling og sikre anvendelse af plæneklipperen. Det er vigtigt at gennemlæse disse instruktioner omhyggeligt.

Når maskinen er samlet, vejer den mellem 8,5 og 11 kg. Få om nødvendigt hjælp med at fjerne den fra emballagen.

Vær forsigtig, når plæneklipperen bæres hen til plænen, da knivene er meget skarpe.

Maskinens dele

Maskinen fjernes forsigtigt fra emballagen. Kontrollér herefter at der ikke mangler noget:

- Plæneklipper med bøjlegreb
- Bøjlegreb-underdel
- 2 skruer (anbragt i bøjlegreb-underdel)
- 2 fløjmøtrikker (anbragt i bøjlegreb-underdel)
- 2 stifter (anbragt i bøjlegreb-underdel)
- 2 afdækninger (anbragt i bøjlegreb-underdel)
- Græsboks (2 halvdele) ASM 32
- Græsboks ASM 32 F
- Betjeningsvejledning

Hvis nogle dele mangler eller er beskadigede, bedes du kontakte den forhandler, hvor du har købt maskinen.

Maskinelementer

- 1 Bøjlegreb-overdel
- 2 Kontaktarm
- 3 Sikkerhedsknap
- 4 El-stik**
- 5 Kabel-trækaflastning
- 6 Bøjlegreb-underdel
- 7 Græsboks
- 8 Arm til indstilling af slåhøjde
- 9 Ventilationsåbninger
- 10 Serienummer

**landsspecifik

Tilbehør, som er illustreret og beskrevet i betjeningsvejledningen, er ikke altid indeholdt i leveringen.



For din egen sikkerheds skyld

Pas på! Sluk for maskinen og tag stikket ud af stikkontakten, inden maskinen justeres, rengøres eller hvis ledningen er skåret i stykker, beskadiget eller sammenfiltret.

Knivene fortsætter med at rotere et par sekunder efter maskinen er afbrudt.

Pas på - Rør ikke ved roterende knive.

Elektrisk sikkerhed

Din maskine er for din egen sikkerheds skyld beskyttelsesisoleret og har ikke brug for nogen jordforbindelse. Driftsspændingen er 230 V AC, 50 Hz (for ikke-EU-lande 220 V, 240 V afhængigt af modellen). Brug kun godkendte forlængerledninger. Nærmere oplysninger fås ved henvendelse til din nærmeste Bosch forhandler.

Den benyttede forlængerledning skal være af typen H05VV-F, H05RN-F eller IEC (60227 IEC 53, 60245 IEC 57).

Er der brug for en forlængerledning, må der kun bruges ledninger med følgende ledertværsnit:

- 1,0 mm²: max. længde 40 m
- 1,5 mm²: max. længde 60 m
- 2,5 mm²: max. længde 100 m

Det anbefales, at man for ekstra elektrisk sikkerhed anvender et fejlstrømsrelæ med en afbrydelsesstrøm på ikke over 30 mA. Kontrollér altid fejlstrømsrelæet, hver gang maskinen anvendes.

En beskadiget tilslutningsledning må kun repareres på et autoriseret Bosch-værksted.

B Vejledning for produkter, som **ikke sælges i GB**:
ADVARSEL: Af sikkerhedsmæssige grunde skal stikket **4** på maskinen være forbundet med forlængerledningen **14**.

Koblingen på forlængerledningen skal være beskyttet mod stænkvand, være fremstillet af gummi eller være overtrukket med gummi.

Forlængerledningen skal benyttes med en trækaflastning.

Tilslutningsledningen skal kontrolleres for beskadigelser med regelmæssige mellemrum og må kun benyttes, når den er fejlfri.

Samling

A Fastgør bøjlegreb-underdelen **6** på græsslåmaskinens kabinet med stifterne **13**. Sørg for at sikre, at afdækningerne **12** er anbragt på bøjlegreb-underdelen **6**. **Sørg for at sikre, at anslaget 11 er monteret på højde side, når græsslåmaskinen er i gang (ASM 32).**

Fastgør bøjlegreb-overdelen **1** til det nederste stangsystem **6** med skrue og vingemøtrik.

Bemærk: Sørg for at ledningen er fastgjort med den medleverede kabelclips på bøjlegrebet.

B Fastgør ledningen til trækaflastningen **5**. Sørg for at ledningen har nok plads.

Fjern transportemballage og tape fra plæneklipperen. Knivene skal indstilles - se afsnit Indstilling af knive.

C Græsboks

Stik græsboksens to halvdele sammen (ASM 32).

Sæt græsboksen på og tag den af som vist på illustrationen (ASM 32).

Anbring bræsboksen (ASM 32 F).

Sørg for at ledningen ikke kommer i klemme, når bøjlegrebet foldes sammen og ud. **Lad ikke bøjlegrebet falde ned.**

Indstilling af slåhøjde

 **Plæneklipperen skal altid være slukket, når slåhøjden indstilles. Slip kontaktarmen og vent til motoren står helt stille. Knivene roterer et stykke tid efter at motoren er slukket, hvilket kan føre til kvæstelser.**

D Plæneklipperen kan indstilles i flere slåhøjder. Tryk **1** armen **8** udad og derefter **2** opad eller nedad i den ønskede højde, samtidig med at plæneklipperen løftes en smule med den anden hånd.

Når plænen slås første gang om foråret, anbefaler vi, at plæneklipperen indstilles på den høje slåhøjde.

Start



Knivene roterer et par sekunder efter at der er slukket for plæneklipperen. Motoren /kniven skal stå helt stille, før den tændes igen.

Sluk og tænd ikke for plæneklipperen hurtigt efter hinanden.



Plæneklipperen er nemmere at starte, når bøjlegrebet trykkes ned, da forhjulene derved løftes en smule op.

Sådan startes maskinen:



1 Tryk på sikkerhedsknappen **3** og hold den nede.

2 Tryk kontaktarmen **2** mod bøjlegrebet. Slip sikkerhedsknappen **3**.

Sådan standses maskinen:

Slip kontaktarmen **2**.

Græsslåning

F Anbring plæneklipperen ved græsplænsens kant så tæt ved en stikkontakt som muligt. Arbejd væk fra stikkontakten.

Sæt ledningen over i den modsatte side (hvor græsset allerede er slået) ved slutningen af hver bane.

Indstil evt. knivene, før de tages i brug første gang, se afsnit Indstilling af knive.

Lad aldrig motoren arbejde for hårdt, især ved slåning af langt eller vådt græs.

Hvis motoren udsættes for overbelastning, falder motorens omdrejningstal og motorstøjen ændres. I dette tilfælde skal der gøres følgende: stop motoren, slip kontaktarmen og **indstil en større slåhøjde**. Hvis dette ikke gøres, kan maskinen beskadiges.

Vedligeholdelse



Stop maskinen, tag stikket ud af stikkontakten og afmontér græsboksen.

Bemærk: For at sikre lang og pålidelig drift skal følgende vedligeholdelse udføres jævnligt.

Kontrollér jævnligt for tydelige defekter som f.eks. løse eller beskadigede knive, løse forbindelser og slidte eller beskadigede dele.

Kontrollér at dæksler og skærme ikke er beskadigede og at de er monteret rigtigt. Udfør evt. fornøden vedligeholdelse eller reparationer før brug.

Skulle plænekipperen trods omhyggelig fabrikation og kontrol engang holde op med at fungere, skal reparationen udføres af et autoriseret serviceværksted for Bosch-elektroværktøj.

Det 10-cifrede bestillingsnummer for maskinen skal altid angives ved forespørgsler og bestilling af reservedele.

Indstilling af knive



Stop maskinen, tag stikket ud af stikkontakten og afmonter græsboksen.

Hvis græsset ikke slås rent og jævnt, skal klippecylindern justeres.

Vend bunden i vejret på maskinen.

Drej med en skruetrækker de to justeringsskruer **15** med uret lidt ad gangen, indtil klippecylindern **16** er i let berøring med den nederste kniv **17**.

Bemærk: Knivene fungerer som en saks.

Efter græsslåning/Opbevaring

Rengør maskinen grundigt udvendigt med en blød børste og klud. Brug ikke vand, opløsningsmidler eller polermidler. Fjern alt græs og affald, især fra ventilationsåbningerne **9**.

Vend maskinen om på siden og rengør knivområdet. Hvis der er sammenpresset, afklippet græs i knivområdet, skal det fjernes med et træ- eller plastikredskab.

 Opbevar maskinen på et tørt sted. Anbring ikke andre genstande oven på maskinen. Når maskinen sættes væk, optager den ikke så meget plads, hvis bøjlegrebet foldes sammen.

 Sørg for at ledningen ikke kommer i klemme, når bøjlegrebet foldes sammen og ud. **Lad ikke bøjlegrebet falde ned.**

Fejlfinding

I følgende tabel angives de kontroleftersyn og det arbejde, som kan udføres, hvis maskinen ikke fungerer rigtigt. Hvis du ikke kan finde/løse problemet hermed, bedes du kontakte serviceforhandleren.

Advarsel: Sluk for maskinen og tag stikket ud af stikkontakten, før der gøres forsøg på at finde en fejl.

Symptom	Mulig årsag	Afhjælpning
Maskinen fungerer ikke	Strømmen er afbrudt Stikkontakten er defekt Forlængerledningen er beskadiget Defekt/sprunget sikring	Tænd for strømmen Prøv en anden stikkontakt Kontrollér ledningen; udskift den, hvis den er beskadiget Udskift sikringen
Maskinen virker uregelmæssigt	Forlængerledningen er beskadiget Maskinens indvendige ledninger er beskadiget	Kontrollér ledningen; udskift den, hvis den er beskadiget Kontakt serviceforhandleren
Maskinen sejtrækker eller remme hviner	Slåhøjden er for lav Knivene er indstillet forkert	Ændre slåhøjden (se „Indstilling af slåhøjde“) Indstil knivene rigtigt
Maskinen klipper ikke jævnt	Knivene er sløve Knivene er indstillet forkert	Kontakt serviceforhandleren Indstil knivene rigtigt
Knivene roterer ikke	Knivene er blokeret Remmen er løs eller beskadiget	Fjern blokeringen Kontakt serviceforhandleren
For stor vibration/støj	Knivene er beskadigede Knivene er ikke justeret jævnt	Kontakt serviceforhandleren Indstil knivene rigtigt
Arbejdsresultatet er ikke tilfredsstillende	Jorden er for våd til græsslåning	Vent med at slå græs, til græsset er tørt

Bortskaffelse

El-værktøj, tilbehør og emballage skal genbruges på en miljøvenlig måde.

Gælder kun for EU-lande:



Smid ikke el-værktøj ud sammen med det almindelige husholdningsaffald! Iht. det europæiske direktiv 2002/96/EF om affald af elektrisk og elektronisk udstyr skal kasseret elektrisk udstyr indsamles separat og genbruges iht. gældende miljøforskrifter.

Service

Reservedelstegninger og informationer om reservedele findes under:

www.bosch-pt.com

Bosch Service Center for el-værktøj
Telegrafvej 3
2750 Ballerup

- ☎ Service: +45 44 89 88 55
Fax +45 44 89 87 55
☎ Teknisk vejledning: +45 44 89 88 56
☎ Den direkte line: +45 44 68 35 60

Overensstemmelseserklæring

Måleværdier beregnes iht. 2000/14/EF (1,60 m højde, 1 m afstand) og EN 25 349.

Værktøjets A-vurderede støjniveau er typisk: Lydtrykniveau 79 dB (A), lydeffektniveau 90 dB (A).

Brug høreværn.

Det vægtede accelerationsniveau er typisk 2,5 m/s².

Vi erklærer under almindeligt ansvar, at dette produkt er i overensstemmelse med følgende standarder eller normative dokumenter: EN 60 335, EN 836 i henhold til bestemmelserne i direktiverne 89/336/EØF, 98/37/EF og 2000/14/EF.

2000/14/EF: Det garanterede lydeffektniveau L_{WA} er lavere en 96 dB (A) ASM 32, 96 dB (A) ASM 32 F. Procedurer for overensstemmelsesvurdering iht. bilag VI.

Bemyndiget prøvelaboratorium: SRL, Sudbury England

Fastlagt kontrolsted-identifikationsnummer: 1088

Leinfelden, 06.2006.

Dr. Egbert Schneider
Senior Vice President
Engineering

Dr. Eckerhard Strötgen
Head of Product
Certification

Robert Bosch GmbH, Power Tools Division

Ret til ændringer forbeholdes



Säkerhetsanvisningar

Obs! Läs noggrant igenom dessa anvisningar. Gör dig förtröget med gräsklipparens manöverelement och dess ändamålsenliga användning.

Förklaring av symbolerna på gräsklipparen



Allmänna varningar för riskmoment.



Läs bruksanvisningen.



Se till att personer som står i närheten inte skadas av föremål som eventuellt slungas ut.



Håll personer på betryggande avstånd från maskinen.



Frånkoppla gräsklipparen och dra ut stickproppen ur eluttaget före justering och rengöring, om elsladden trasslat ihop sig eller när gräsklipparen lämnas utan uppsikt; även om detta sker endast för en kort stund. Håll elsladden på avstånd från knivarna.



Vassa knivar. Se upp så att du inte skadar tår eller fingrar.



Vänta tills maskinens alla komponenter stannat innan du berör dem. Knivarna fortsätter att rotera en kort stund efter det maskinen släppts ifrån och kan därför medföra skador.



Använd inte gräsklipparen i regn och lämna den inte utomhus när det regnar.

- Låt aldrig barn eller personer som inte är insatta i gräsklipparens funktion använda den. Lokala föreskrifter beträffande användarens ålder ska beaktas.
- Använd aldrig gräsklipparen när personer, speciellt då barn, eller husdjur uppehåller sig i närheten.
- Användaren eller ägaren ansvarar för olyckor eller skador som drabbar andra människor eller deras egendom.
- Kör inte gräsklipparen barfota eller med öppna sandaler; använd alltid stadiga skodon och långbyxor.
- Undersök grundligt området där gräsklipparen ska användas och plocka bort alla stenar, pinnar, ståltrådar, ben och andra främmande föremål.
- Kontrollera alltid innan gräsklipparen tas i bruk att knivarna, knivskruvarna och klipparmodulen inte är nedslitna eller skadade.
- Nedslitna eller skadade knivar och skruvar får bytas ut endast som komplett sats för undvikande av obalans. Var försiktig med gräsklippare som har flera knivar eftersom en roterande kniv kan inverka på en annan knivs rotation.
- Använd gräsklipparen endast i dagsljus eller vid god belysning.

- Undvik att använda gräsklipparen i vått gräs.
- Gå alltid lugnt, spring inte.
- **Gräsklippning på sluttningar kan innebära fara:**
 - Använd inte gräsklipparen på branta sluttningar.
 - Se till att du alltid har bra fotfäste på sluttningar eller i vått gräs.
 - Klipp tvärs mot sluttningen och aldrig uppåt eller nedåt.
 - Var ytterst försiktig när du vänder på sluttningar.
 - Var ytterst försiktig när du går bakåt eller drar gräsklipparen efter dig.
 - Skjut alltid vid klippning gräsklipparen framåt och dra den aldrig mot dig själv.
- Knivarna måste stå stilla när gräsklipparen ska ställas på lut för transport, när markområden utan gräs passeras och när den förflyttas till och från det område som ska klippas.
- Luta inte gräsklipparen vid start eller påkoppling av motorn, utom när det är nödvändigt vid start i högt gräs. I detta fall skall gräsklipparen lutas möjligast lite och endast i riktning bort från användaren. Beakta alltid att du har båda händerna på bygelhandtaget då du släpper ner den mot marken.
- Slå på gräsklipparen först när du har dina fötter på betryggande avstånd från knivarna.
- För inte in hand eller fot nära eller under roterande delar.
- Håll avståndet till utkastningszonen när du använder maskinen.
- Gräsklipparen får aldrig lyftas upp eller bäras med motorn i gång.
- Gräsklipparen får aldrig användas utan uppsamlingskorg/-säck eller avledningsskydd.
- Var försiktig vid justering på gräsklipparen att inte dina fötter eller händer kommer i kläm mellan roterande knivar och fasta delar på gräsklipparen.
- **Dra stickproppen ur eluttaget:**
 - varje gång du lämnar maskinen
 - innan blockering åtgärdas
 - vid kontroll, rengöring eller andra åtgärder
 - efter en sammanstötning med främmande föremål. Undersök genast gräsklipparen för skador och låt den vid behov repareras
 - när gräsklipparen börjar vibrera onormalt (kontrollera omedelbart).
- Kontrollera att alla muttrar, bultar och skruvar är stadigt åtdragna; detta är förutsättningen för att gräsklipparen ska kunna fungera på rätt sätt.
- Kontrollera regelbundet uppsamlingskorgens/-säckens slitage.
- Av säkerhetsskäl ska slitna eller skadade delar bytas ut.
- Kontrollera att reservdelarna kommer från Bosch.

Tekniska data

Valsgräsklippare	ASM 32	ASM 32 F
Artikelnummer	3 600 H89 A..	3 600 H89 B..
Märkeffekt	360 W	340 W
Knivbredd	32 cm	32 cm
Snitthöjd	12–32 mm	12–32 mm
Volym uppsamlingskorg	31 l	23 l
Vikt	11 kg	8,5 kg
Skyddsklass	□ / II	□ / II
Serienummer	Se serienummern 10 (typskylt) på maskinen.	

Ändamålsenlig användning

Denna gräsklippare är avsedd för hemmabruk.

Inledning

Denna instruktionsbok lämnar anvisningar för korrekt montage och säker användning av maskinen. Det är viktigt att du noggrant läser igenom anvisningarna.

Gräsklipparen väger i komplett monterat tillstånd mellan 8,5 och 11 kg. Tillkalla eventuellt hjälp för att plocka upp maskinen ur förpackningen.

Se upp för de vassa knivarna när du bär gräsklipparen till gräsmattan.

Leveransen omfattar

Ta försiktigt ut gräsklipparen ur förpackningen och kontrollera att följande delar finns med:

- Gräsklippare med bygelhandtag
- Greppbygels undre del
- 2 skruvar (monterade i greppbygels undre del)
- 2 vingmuttrar (monterade i greppbygels undre del)
- 2 tappar (monterade i greppbygels undre del)
- 2 kåpor (monterade i greppbygels undre del)
- Gräsupsamlingskorg (2 halvor) ASM 32
- Gräsupsamlingskorg ASM 32 F
- Bruksanvisning

Saknas delar eller är de skadade ta genast kontakt med din återförsäljare.

Maskinens komponenter

- 1 Bygelhandtagets övre del
- 2 Kopplingsspak
- 3 Säkerhetsknapp
- 4 Stickpropp**
- 5 Dragavlastning
- 6 Bygelhandtagets undre del
- 7 Gräsupsamlingskorg
- 8 Spak för snitthöjd
- 9 Ventilationsöppningar
- 10 Serienummer

**krav i vissa land

I bruksanvisningen avbildat och beskrivet tillbehör ingår inte alltid i leveransen!



Säkerhetsåtgärder

Obs! Frånkoppla gräsklipparen och dra stickproppen ur eluttaget före justering och rengöring eller om elsladden kapats, skadats eller trasslat ihop sig.

Efter avstängning av maskin fortsätter knivarna att rotera några sekunder.

Varning - berör inte roterande kniv.

Säkert elsystem

Din maskin är skyddsisolerad och kräver därför ingen jordning. Driftspänningen är 230 V AC, 50 Hz (för icke EU-länder 220 V, 240 V alltefter utförande). Använd endast godkända förlängningssladdar. Ytterligare information kan du få hos närmaste Bosch service-station.

Använd endast förlängningssladdar med beteckningen H05VV-F, H05RN-F eller IEC (60227 IEC 53, 60245 IEC 57).

För drivning av elverktyget får endast förlängningssladdar med följande ledararea användas:

- 1,0 mm²: maximal längd 40 m
- 1,5 mm²: maximal längd 60 m
- 2,5 mm²: maximal längd 100 m

För ökad säkerhet rekommenderas montering av en jordfelsbrytare (RCD) med en felström på max. 30 mA används. Denna FI-brytare ska kontrolleras före varje användning.

Skadad nätsladd får repareras endast i auktoriserad Bosch-verkstad.

B Hänvisning till produkter som **inte saluförs i Storbritannien**: OBS!: För din säkerhet är det nödvändigt att stickproppen **4** på maskinen förbinds med förlängningskabeln **14**.

Skarvsladdens kontaktledningar måste skyddas mot stänkvatten, vara tillverkat av gummi eller försett med gummiöverdrag.

För skarvsladden ska dragavlastning användas.

Nätsladden ska regelbundet kontrolleras avseende skador och får användas endast om den är i gott skick.

Montage

A Fäst greppbygelns undre del **6** med pinnarna **13** på gräsklipparens baskropp. Kontrollera att kåporna **12** är monterade på greppbygelns undre del **6**. **Kontrollera att anslaget 11 vid användning av gräsklipparen är monterad på höger sida (ASM 32).**

Fäst greppbygelns undre del **1** med skruv och vingmutter på undre rören **6**.

Märk: Försäkra dig om, att kabeln är fäst vid bygelhandtaget med till leveransen hörande kabelfäste.

B Fäst kabeln på visat sätt vid dragavlastningen **5**. Granska att kabeln har spel nog.

Avlägsna transportförpackningen och tejp från gräsklipparen. Knivarna måste ställas in - se kapitel Inställning av knivar.

C Gräsuppsamlingskorg/-säck

Skjut uppsamlingskorgens båda halvor ihop (ASM 32).

Montera gräsuppsamlaren enligt bild (ASM 32).

Sammanfoga uppsamlingskorgen (ASM 32 F).

Se till att elledningarna vid ihop- och uppfällning av bygelhandtaget inte kommer i kläm. **Låt inte bygelhandtaget falla hårt ned mot motorhuset.**

Inställning av snitthöjd



För inställning av snitthöjden släpp kopplingsspaken och vänta tills motorn stannat. Knivarna fortsätter att rotera efter det motorn slagits ifrån och kan därför medföra skador.

D Gräsklipparen kan ställas in för olika snitthöjder. Tryck **1** låsspaken **8** utåt och sedan **2** uppåt eller justera nedtill in önskad snitthöjd samtidigt som du med andra handen lyfter upp gräsklipparen en aning.

För årets första gräsklippning ska hög snitthöjd ställas in.

E Start



Efter det maskinen stängts av fortsätter knivarna att rotera några sekunder. Vänta tills motorn/kniven stannat innan maskinen återinkopplas. Undvik att koppla in och ur med kort intervall.



För att underlätta uppstart, tryck bygelhandtaget nedåt för upplyftning av framhjulen.

Inkoppling:



1 Tryck ned säkerhetsknappen **3** och håll den nedtryckt.

2 Tryck kopplingsspaken **2** mot bygelhandtaget.

Släpp säkerhetsknappen **3**.

Urkoppling:

Släpp kopplingsspaken **2**.

Gräsklippning

F Placera gräsklipparen vid gräsmattans kant och så nära stickdosan som möjligt. Arbeta i riktning bort från stickdosan.

För över nätsladden efter varje vändning till motsatta sidan där gräset redan är klippt.

Ställ eventuellt in knivarna innan du använder apparaten första gången, se kapitel Inställning av knivar.

Vid gräsklippning med särskilt hård påfrestning får **motorn inte överbelastas**.

Vid överbelastning sjunker motorvarvtalet och motorns ljud förändras. Stanna i detta fall, släpp kopplingsspaken och **ställ in högre snitthöjd**. I annat fall finns risk för att motorn skadas.

Underhåll



Innan arbeten utförs på maskinen ska nätstickproppen dras ut och gräsuppsamlingskorgen tas bort.

Märk: Lång och tillförlitlig drift kan endast garanteras om följande underhållsarbeten regelbundet utförs.

Kontrollera regelbundet gräsklipparen avseende defekter som t ex lösa eller skadade knivar, lösa förbindelser och nedslitna eller skadade delar.

Kontrollera att täckåpor och skyddsanordningar är felfria och korrekt monterade. Eventuellt nödvändiga servicearbeten och reparationer ska utföras innan maskinen tas i bruk.

Om i gräsklipparen trots exakt tillverkning och sträng kontroll störning skulle uppstå, bör reparation utföras av auktoriserad serviceverkstad för Bosch-elverktyg. Var vänlig ange vid förfrågningar och reservdelsbeställningar produktens artikelnummer som består av 10 tecken.

Inställning av kniv

 **Stäng av gräsklipparen, dra nätstickproppen ur eluttaget och ta bort gräsupsamlingskorgen.**

Valsknivarna måste efterjusteras om gräset inte längre klipps snyggt och jämnt.

Vänd gräsklipparen upp och ner.

Vrid med en skruvdragare båda inställningskruvorna **15** medurs i små steg tills knivvalsen **16** stryker lätt över undre kniven **17**.

Märk: Knivarna fungerar som en sax.

Efter gräsklippning/förvaring

Rengör gräsklipparen utvändigt noggrant med en mjuk borste och trasa. Använd inte vatten och inte heller lösnings- eller polermedel. Avlägsna alla gräsrester och partiklar, speciellt noga från ventilationsöppningarna **9**.

Lägg upp gräsklipparen på sidan och rengör området kring knivarna. Avlägsna ihoppressat gräs med en trä- eller plastbit.

 Uppbevara gräsklipparen på en torr plats. Ställ inga andra föremål på maskinen. För att spara plats fäll helt ned handgreppet.

 Se till att elledningarna vid ihop- och uppfällning av bygelhandtaget inte kommer i kläm. **Låt inte bygelhandtaget falla hårt ned mot motorhuset.**

Felsökning

Tabellen nedan anger felsymptomer och hur dessa kan åtgärdas om maskinen någon gång skulle krångla. Om du inte med hjälp av anvisningarna lyckas lokalisera och åtgärda problemet ta kontakt med din serviceverkstad.

Obs! Frånkoppla maskinen och dra ut stickproppen innan felsökningen påbörjas.

Symptom	Möjliga orsaker	Åtgärd
Gräsklipparen startar inte	Nätspänning saknas Nätuttaget defekt Skarvsladden skadad Säkring har löst ut	Kontrollera och slå till Använd ett annat eluttag Kontrollera sladden och byt vid behov Byt ut säkringen
Gräsklipparen går med avbrott	Skarvsladden skadad Interna ledningar i maskinen defekta	Kontrollera sladden och byt vid behov Uppsök kundtjänsten
Gräsklipparen går trögt eller remmen gnisslar	Snitthöjden för liten Felaktig knivinställning	Justera snitthöjden (se "Inställning av snitthöjd") Ställ in knivarna
Maskinen klipper ojämnt	Knivarna är trubbiga Felaktig knivinställning	Uppsök kundtjänsten Ställ in knivarna
Knivarna roterar inte	Knivvalsen blockeras av gräs Remmen slirar eller är skadad	Plocka bort gräset Uppsök kundtjänsten
Kraftiga vibrationer/ljud	Knivarna skadade Knivarna inte jämnt inställda	Uppsök kundtjänsten Ställ in knivarna
Otillfredsställande arbetsresultat	Marken är för våt att klippas	Låt gräsmattan torka

Avfallshantering

Elverktyg, tillbehör och förpackning ska omhändertas på miljövänligt sätt för återvinning.

Endast för EU-länder:



Släng inte elverktyg i hushållsavfall! Enligt europeiska direktivet 2002/96/EG för elektriska och elektroniska apparater och dess modifiering till nationell rätt måste obrukbara elverktyg omhändertas separat och på miljövänligt sätt lämnas in för återvinning.

Kundtjänst

En sprängskiss och informationer om reservdelar lämnas under:

www.bosch-pt.com

☎ +46 (0)20 41 44 55

Fax +46 (0)11 18 76 91

Försäkran om överensstämmelse

Mätvärdena har tagits fram baserade på 2000/14/EG (1,60 m höjd, 1 m avstånd) och EN 25 349.

Maskinens A-vägd ljudnivå uppnår i typiska fall: Ljudtrycksnivå 79 dB (A); ljudeffektnivå 90 dB (A).

Använd hörselskydd!

Den beräknade accelerationen är i typiska fall 2,5 m/s².

Vi försäkrar härmed under exklusivt ansvar att denna produkt överensstämmer med följande normer och harmoniserade standarder: EN 60 335, EN 836 enligt bestämmelserna i direktiven 89/336/EEG, 98/37/EG, 2000/14/EG.

2000/14/EG: Garanterad ljudeffektnivå L_{WA} är lägre än 96 dB (A) ASM 32, 96 dB (A) ASM 32 F. Beräkningsmetod för konformitet enligt bilaga VI.

Nämnd provningsanstalt: SRL, Sudbury England

Nämnda provningsanstaltens identifikationsnummer: 1088

Leinfeld, 06.2006.

Dr. Egbert Schneider
Senior Vice President
Engineering

Dr. Eckerhard Strötgen
Head of Product
Certification

Robert Bosch GmbH, Power Tools Division

Ändringar förbehålles



Sikkerhetsinformasjoner

OBS! Les nøye gjennom de nedenstående informasjonene. Gjør deg kjent med betjeningselementene og korrekt bruk av gressklipperen.

Forklaring av symbolene på gressklipperen



Generell advarsel.



Les bruksanvisningen.



Pass på at personer som står i nærheten ikke skades av gjenstander som slynges ut.



Hold personer i nærheten i en sikker avstand fra gressklipperen.



Slå av gressklipperen og trekk støpselet ut av stikkkontakten før du utfører innstillinger eller rengjør gressklipperen, hvis ledningen har satt seg fast eller hvis du lar gressklipperen stå uten oppsyn ett øyeblikk. Hold strømledningen unna knivene.



Knivene er skarpe og kan kutte fingre og tær.



Vent til alle deler av maskinen er stanset helt før du berører delene. Knivene fortsetter å rotere etter at motoren er slått av og kan forårsake skader.



Ikke slå gress når det regner eller la gressklipperen stå ute i regnvær.

- La aldri barn eller personer som ikke er kjent med disse informasjonene få lov til å bruke gressklipperen. Nasjonale lover krever eventuelt en minstealder for brukeren.
- Slå aldri gress når det oppholder seg personer - særskilt barn - eller husdyr like i nærheten.
- Brukeren er ansvarlig for uhell eller skader på andre personer eller deres eiendeler.
- Ikke bruk gressklipperen barbert eller med åpne sandaler, bruk alltid solide sko og lange bukser.
- Flaten som skal klippes må undersøkes nøye og steiner, stokker, tråder, knoker og andre fremmedlegemer må fjernes.
- Før bruk må det alltid ses etter om kniver, knivskruer og klippeelementet er slitte eller skadet.
- Slitte eller skadede kniver og skruer må kun skiftes ut i sett for å unngå ubalanser. Vær forsiktig med gressklippere med flere kniver, fordi rotasjonen til en kniv kan forårsake at andre kniver også roterer.
- Klipp kun gresset i dagslys eller i godt kunstig lys.
- Bruk gressklipperen helst ikke på vått gress.
- Gå alltid rolig, ikke løp.

■ Det kan være farlig å klippe i skråninger:

- Ikke klipp i særskilt bratte skråninger.
- På skrå flater eller på vått gress må du sørge for å stå stødig.
- I skråninger må du alltid klippe på tvers og aldri oppover eller nedover.
- Vær spesielt forsiktig når du skifter retning i skråninger.
- Vær svært forsiktig når du går baklengs eller trekker gressklipperen mot deg.
- Skyv gressklipperen alltid fremover og trekk den aldri mot kroppen.
- Knivene må stå stille når gressklipperen vipres til transport, når du går over flater uten gress og under transport til og fra stedet som skal klippes.
- Ikke vipp maskinen når motoren startes eller kobles inn, unntatt hvis dette er nødvendig til starting i høyt gress. I dette tilfellet må maskinen kun vipres så langt som nødvendig og kun på siden som peker bort fra brukeren. Pass alltid på at begge hendene befinner seg på håndtaket når maskinen settes ned på bakken.
- Hold føttene godt unna gressklipperen når den startes.
- Ikke plasser hender eller føtter i nærheten av eller under roterende deler.
- Hold deg på avstand til utkastsone når du arbeider med maskinen.
- Du må aldri løfte eller bære gressklipperen mens motoren går.
- Bruk gressklipperen aldri uten gressoppsamlerkurv eller -pose eller avbøyervern.
- Unngå at føtter eller hender klemmes fast mellom den bevegelige kniven og faststående deler under innstilling av gressklipperen.
- **Trekk støpselet ut av stikkkontakten:**
 - alltid når du forlater tilstopperen
 - før du fjerner tilstopping
 - når du kontrollerer, rengjør eller utfører arbeider på gressklipperen
 - etter kollisjon med et fremmedlegeme. Sjekk straks at gressklipperen ikke er skadet og la den om nødvendig repareres
 - når gressklipperen begynner å vibrere unormalt (må straks undersøkes).
- Sørg for at alle mutre, bolter og skruer sitter godt fast, slik at gressklipperen alltid befinner seg i en sikker arbeidstilstand.
- Se med jevne mellomrom etter om gressoppsamleren er slitt.
- For sikkerhets skyld må slitte eller skadede deler skiftes ut.
- Sørg for at deler som monteres er fra Bosch.

Tekniske data

Sylinderklipper	ASM 32	ASM 32 F
Bestillingsnummer	3 600 H89 A..	3 600 H89 B..
Opptatt effekt	360 W	340 W
Knivbredde	32 cm	32 cm
Klippehøyde	12–32 mm	12–32 mm
Volum		
gressoppsamler	31 l	23 l
Vekt	11 kg	8,5 kg
Beskyttelsesklasse	□ / II	□ / II
Serienummer	Se serienummeret 10 (typeskiltet) på maskinen.	

Formålmessig bruk

Dette produktet er beregnet for gressklipping på private eiendommer.

Innledning

Denne håndboken inneholder anvisninger om korrekt montasje og sikker bruk av gressklipperen. Det er viktig at du leser disse informasjonene nøye.

Maskinen veier i fullstendig montert tilstand mellom 8,5 og 11 kg. Sørg om nødvendig for å få hjelp til å løfte gressklipperen ut av forpakningen.

Vær forsiktig med de skarpe knivene når du bærer gressklipperen bort til gressplenen.

Dette inngår i leveransen

Ta gressklipperen forsiktig ut av forpakningen og kontrollér at du har fått nedenstående deler:

- Gressklipper med bøylehåndtak
- Bøylehåndtak-underdel
- 2 skruer (festet på bøylehåndtakets underdel)
- 2 vingemutrer (festet på bøylehåndtakets underdel)
- 2 stifter (festet på bøylehåndtakets underdel)
- 2 deksler (festet på bøylehåndtakets underdel)
- Gressoppsamler (2 halvdeler) ASM 32
- Gressoppsamler ASM 32 F
- Bruksanvisning

Hvis deler mangler eller er skadet, må du henvende deg til din forhandler.

Maskinelementer

- 1 Bøylehåndtak-overdel
- 2 Koblingsspak
- 3 Sikkerhetsknapp
- 4 Støpsel**
- 5 Lednings-strekkavlastning
- 6 Bøylehåndtak-underdel
- 7 Gressoppsamler
- 8 Spak for klippehøyde
- 9 Ventilasjonsspalter
- 10 Serienummer

**forskjellig fra land til land

Tilbehør som er beskrevet og illustrert i bruksanvisningen inngår ikke alltid i leveransen.



For din sikkerhet

OBS! Slå av maskinen og trekk ut støpselet før du innstiller eller rengjør gressklipperen eller hvis ledningen er kappet, skadet eller har hopet seg opp.

Etter at gressklipperen er slått av, fortsetter knivene å gå i noen sekunder.

OBS! Ikke berør de roterende knivene.

Elektrisk sikkerhet

Maskinen er verneisolert for din egen sikkerhet og trenger ingen jording. Driftsspenningen er på 230 V AC, 50 Hz (for ikke-EU land 220 V, 240 V avhengig av modellen). Bruk kun godkjente skjøteledninger. Informasjoner får du av et Bosch serviceverksted.

Det må kun brukes skjøteledninger av typen H05VV-F, H05RN-F eller IEC (60227 IEC 53, 60245 IEC 57).

Hvis du bruker skjøteledning for maskinen, må du kun bruke ledninger med følgende ledertverrsnitt:

- 1,0 mm²: maksimal lengde 40 m
- 1,5 mm²: maksimal lengde 60 m
- 2,5 mm²: maksimal lengde 100 m

For ekstra sikkerhet anbefales det å bruke en jordfeilbryter (RCD) med en jordfeilstrom på 30 mA. Denne jordfeilbryteren bør kontrolleres før hver bruk.

Hvis tilkoblingsledningen er skadet må den kun repareres av et autorisert Bosch-verksted.

B Informasjon for produkter som **ikke** selges i **GB**: OBS! For din egen sikkerhet er det nødvendig at støpset **4** på maskinen forbindes med skjøteledning **14**.

Sammenkoblingsstedet til skjøteledningen må være beskyttet mot sprut, være av gummi eller med gummi-overtrekk.

Skjøteledningen må brukes med en strekkavlastning.

Tilkoblingsledningen må med jevne mellomrom kontrolleres med hensyn til skader og må kun brukes i en bra tilstand.

Montering

A Fest underdelen til bøylehåndtaket **6** med stiftene **13** på selve gressklipperen. Sørg for at dekslene **12** er festet på underdelen til bøylehåndtaket **6**. **Sørg for at anlegget 11 er montert på høyre side når gressklipperen er i drift (ASM 32).**

Fest overdelen til bøylehåndtaket **1** med skrue og vingemutter på den nedre stangen **6**.

Merk: Forviss deg om at ledningen er festet på bøylehåndtaket med vedlagte ledningsklips.

B Ledningen festes som vist på strekkavlastning **5**. Sørg for at ledningen har tilstrekkelig spill.

Fjern transportemballasjen og klebebåndet fra gressklipperen. Knivene må innstilles - se kapittelet Innstilling av knivene.

C Gressoppsamlerkurv/-pose

Sett begge halvdelene til gressoppsamlerkurven sammen (ASM 32).

Gressoppsamleren festes/fjernes som vist på bildet (ASM 32).

Sett gressoppsamlerkurven sammen (ASM 32 F).

Sørg for at ledningen ikke klemmes fast når du slår sammen eller opp. **Ikke la bøylehåndtaket falle.**

Innstilling av klippehøyden



Før du innstiller klippehøyden må du stanse, slippe koblingsspaken og vente til motoren stanser. Knivene fortsetter å rotere etter at motoren er slått av og kan forårsake skader.

D Gressklipperen kan innstilles på flere klippehøyder. Trykk hertil **1** låsespak **8** utover og deretter **2** oppover eller nedover til ønsket klippehøyde, samtidig som gressklipperen løftes litt opp med den andre hånden.

Til første klipping i en sesong bør du innstille en høyere klippehøyde.

E Igangsetting



Etter at maskinen er slått av, fortsetter knivene å rotere i noen få sekunder. Vent til motoren/kniven er stanset, før du slår på igjen.

Ikke slå av og på igjen like etter.



For å gjøre starten lettere, trykkes bøylehåndtaket nedover for å løfte opp forhjulene.

Innkobling:



1 Trykk sikkerhetsknapp **3** og hold den trykt inne.

2 Trykk koblingsspak **2** mot bøylehåndtaket.

Slipp sikkerhetsknapp **3**.

Utkobling:

Slipp koblingsspak **2**.

Klipping

E Sett gressklipperen på kanten av plenen og så nær stikkkontakten som mulig. Klipp bort fra stikkkontakten.

Legg ledningen etter hver sning på den siden som allerede er klippet.

Før førstegangs bruk må knivene eventuell innstilles, se kapittelet Innstilling av knivene.

Ved klipping under spesielt vanskelige forhold **må motoren ikke overbelastes.**

Ved overbelastning reduseres motorturtallet og motorylden forandrer seg. I et slikt tilfelle må du stanse, slippe koblingsspaken og **innstille større klippehøyder**. Ellers kan motoren ta skade.

Vedlikehold



Før alle arbeider på gressklipperen utføres må støpset trekkes ut og gressoppsamleren fjernes.

Merk: Utfør følgende servicearbeider med jevne mellomrom, for å sikre en lang og pålitelig bruk.

Kontrollér gressklipperen regelmessig med hensyn til tydelige feil som f. eks. løse eller skadede kniver, løse forbindelser og slitte eller skadede deler.

Kontrollér at deksler og verneinnretninger ikke er skadet og er korrekt plassert. Utfør eventuelle vedlikeholds- eller reparasjonsarbeider før gressklipperen tas i bruk.

Skulle gressklipperen svikte til tross for omhyggelige produksjons- og kontrollmetoder, må reparasjonen utføres av et autorisert serviceverksted for Bosch-elektroverktøy.

Ved alle forespørsler og reservedelsbestillinger må du absolutt oppgi maskinens 10-sifrede bestillingsnummer.

Innstilling av knivene

 **Slå av, trekk ut støpselet og ta av gressoppsamleren.**

Spindelknivene må justeres på nytt når gresset ikke lenger klippes rett og jevnt.

Sett gressklipperen opp-ned.

Med en skrutrekker dreies begge stillskruene **15** i små skritt med urviserne, til spindelkniv **16** stryker svakt over nedre kniv **17**.

Merk: Knivene fungerer som en saks.

Etter klippingen/oppbevaring

De ytre delene til gressklipperen rengjøres grundig med en myk børste og en klut. Ikke bruk vann og ingen løse- eller polérmidler. Samtlige gressrester og partikler må fjernes, særskilt fra ventilasjonsspartene **9**.

Legg gressklipperen på siden og rengjør knivområdet. Sammenpresset gress fjernes med en tre- eller plastbit.

 Oppbevar gressklipperen på et tørt sted. Ikke sett andre gjenstander på maskinen. For å spare plass må håndtaket slås helt sammen.

 Sørg for at ledningen ikke klemmes fast når du slår sammen eller opp. **Ikke la bøylehåndtaket falle.**

Feilsøking

Nedenstående tabell viser feilsymptomer og mulig utbedring av feil, hvis maskinen en gang skulle svikte. Hvis du ikke kan lokalisere og utbedre problemet, må du henvende deg til service-verkstedet.

OBS! Før feilsøkingen utføres må maskinen slås av og støpselet trekkes ut.

Symptomer	Mulig årsak	Utbedring
Gressklipperen går ikke	Nettspenning mangler Stikkkontakten er defekt Skjøteledningen er skadet Sikringen er utløst	Kontrollér og slå på Bruk en annen stikkontakt Kontrollér kabelen, skift eventuelt ut Skift ut sikringen
Gressklipperen går rykkvis	Skjøteledningen er skadet Interne ledninger i gressklipperen er defekt	Kontrollér kabelen, skift eventuelt ut Henvend deg til kundeservice
Gressklipperen går tungt eller remmen hviner	Klippehøyden er for lav Gal knivinnstilling	Innstill klippehøyden (se «Innstilling av klippehøyden») Innstill kniven
Gressklipperen gir et uregelmessig resultat	Kniven er butt Gal knivinnstilling	Henvend deg til kundeservice Innstill kniven
Kniven roterer ikke	Spindelkniven blokkert av gress Remmen sklir eller er skadet	Fjern gresset Henvend deg til kundeservice
Sterke vibrasjoner/lyder	Kniven er skadet Knivene er ikke jevnt innstilt	Henvend deg til kundeservice Innstill kniven
Utilfredsstillende arbeidsresultat	Bakken er for våt til klipping	La plenen tørke

Deponering

Elektroverktøy, tilbehør og emballasje må leveres inn til miljøvennlig gjenvinning.

Kun for EU-land:



Elektroverktøy må ikke kastes i vanlig søppel!

Jf. det europeiske direktivet 2002/96/EF vedr. gamle elektriske og elektroniske apparater og tilpassingen til nasjonale lover må gammelt elektroverktøy som ikke lenger kan brukes samles inn og leveres inn til en miljøvennlig resirkulering.

Kundeservice

Ekspljosjonstegninger og informasjon om reservedeler finner du under:

www.bosch-pt.com

Robert Bosch A/S
Trollaaerveien 8
Postboks 10
1414 Trollaaen

☎ Kundekonsulent..... +47 66 81 70 00
Fax +47 66 81 70 97

Samsvarserklæring

Måleverdier funnet i samsvar med 2000/14/EF (1,60 m høyde, 1 m avstand) og EN 25 349.

Det typiske A-bedømte støynivået for maskinen er: Lydtrykknivå: 79 dB (A). Lydstyrkenivå: 90 dB (A).

Bruk hørselvern!

Den typiske bedømte akselerasjonen er 2,5 m/s².

Vi overtar ansvaret for at dette produktet er i overensstemmelse med følgende standarder eller standard-dokumenter: EN 60 335, EN 836 i samsvar med bestemmelsene i direktivene 89/336/EØF, 98/37/EF, 2000/14/EF.

2000/14/EF: Den garanterte lydstyrken L_{WA} er lavere enn 96 dB (A) ASM 32, 96 dB (A) ASM 32 F. Bedømmelsesmetode for samsvar se vedlegg VI.

Angitt kontrollsted: SRL, Sudbury England

Angitt kontrollinstans-identifikasjonsnummer: 1088

Leinfelden, 06.2006.

Dr. Egbert Schneider
Senior Vice President
Engineering

Dr. Eckerhard Strötgen
Head of Product
Certification

Robert Bosch GmbH, Power Tools Division

Retten til endringer forbeholdes



Turvaohjeet

Huomio! Lue nämä ohjeet huolella. Tutustu ruohonleikkurin säätimiin ja oikeaan käyttöön.

Ruohonleikkurin tunnusmerkkien selitykset



Yleinen vaarasta ilmoittava ohje.



Lue käyttöohje.



Varo, etteivät koneesta sinkoutuvat esineet loukkaa lähellä seisovia henkilöitä.



Pidä lähellä olevat henkilöt turvallisella etäisyydellä koneesta.



Pysäytä moottori ja irrota pistotulppa pistorasiasta ennen laitteen säätämistä tai puhdistusta, johdon sotkeuduttua sekä jättäessäsi ruohonleikkurin edes hetkeksi ilman valvontaa. Pidä sähkökaapeli loitolla leikkuuteristä.



Terät ovat teräviä. Suojele itseäsi, jotta et menettäisi varvasta tai sormeja.



Odota, kunnes kaikki koneen osat ovat pysähtyneet täydellisesti, ennen kuin kosketat niitä. Terät jatkavat pyörimistä virran katkaisun jälkeen ja saattavat aiheuttaa loukkaantumisia.



Älä leikkaa ruohoa sateella äläkä jätä ruohonleikkuria ulos sateeseen.

■ Älä koskaan anna lasten tai muiden näihin ohjeisiin tutustumattomien henkilöiden käyttää ruohonleikkuria. Kansalliset säännökset saattavat asettaa rajoituksia käyttäjän iälle.

■ Älä koskaan leikkaa ruohoa, jos välittömässä läheisyydessä on muita henkilöitä, varsinkin lapsia tai kotieläimiä.

■ Käyttäjä on vastuussa muille ihmisille tai heidän omaisuudelle aiheutuneista onnettomuuksista ja vaurioista.

■ Älä käytä ruohonleikkuria ollessasi paljain jaloin äläkä myös sandaalit jalassa. Käytä aina tukevia jalkineita ja pitkälahkeisia housuja.

■ Tarkista leikattava alue tarkkaan ja poista siitä kiivet, kepit, langat, luut ja muut vieraat esineet.

■ Tarkista aina ruohonleikkuri silmämääräisesti ennen leikkausta nähdäksesi, ovatko terät, terien pultit tai leikkauslaitteisto kuluneita tai vaurioituneita.

■ Vaihda kuluneet tai vaurioituneet terät ja pultit koko sarjoina tasapainon säilyttämiseksi. Ole varovainen, kun on kysymys moniteräisistä ruohonleikkureista, sillä yhden terän pyörittäminen saattaa liikuttaa myös muita teriä.

■ Leikkaa ruohoa ainoastaan päivänvalossa tai hyvässä sähkövalossa.

■ Vältä ruohonleikkurin käyttöä märässä ruohossa.

■ Kävele aina rauhallisesti, älä koskaan juokse.

■ **Rinteissä leikkaaminen saattaa olla vaarallista:**

– Älä leikkaa ruohoa jyrkissä rinteissä.

– Varmista aina tukeva jalansija kaltevissa paikoissa tai märässä ruohossa.

– Leikkaa aina viistoon kaltevassa paikassa äläkä liiku ylös-alas suuntaan.

– Ole erityisen varovainen, kun vaihdat suuntaa rinteissä.

– Ole erityisen varovainen astuessasi taaksepäin tai vetäessäsi ruohonleikkuria perässäsi.

– Työnnä aina ruohonleikkuria eteenpäin sitä käytettäessä äläkä koskaan vedä sitä itsesi kohti.

■ Terien on oltava pysähdyksissä, jos ruohonleikkuria täytyy kallistaa kuljetusta varten muita pintoja kuin ruohikkoa ylittettäessä sekä kuljetettaessa ruohonleikkuria leikattavalle alueelle tai pois siitä.

■ Älä kallista ruohonleikkuria moottoria käynnistettäessä paitsi, jos se on välttämätöntä korkean ruohon takia. Tässä tapauksessa tulee ainoastaan nostaa käyttäjästä pois päin suunnattua puolta painamalla kahva alaspäin juuri niin paljon, kun on välttämätöntä. Tarkista, että molemmat kädet ovat kahvassa, kun konetta taas lasketaan alas.

■ Käynnistä ruohonleikkuri vasta, kun jalkasi ovat riittävän etäällä teristä.

■ Älä aseta käsiä tai jalkoja pyörivien terien lähelle tai alle.

■ Pysy työn aikana etäällä laitteen poistovyöhykkeestä.

■ Älä koskaan nosta tai kannu ruohonleikkuria moottorin käydessä.

■ Älä koskaan käytä ruohonleikkuria ilman ruohonkeuruusäiliötä tai silpunohjainta.

■ Varo ruohonleikkuria säädettäessä, jotta jalat tai kädet eivät joudu puristukseen liikkuvan terän ja ruohonleikkurin kiinteiden osien väliin.

■ **Irrota pistotulppa pistorasiasta:**

– aina poistuessasi ruohonleikkurin luota

– ennen tukkeumien poistamista

– ennen ruohonleikkurin tarkistusta, puhdistusta ja ennen siihen kohdistuvia töitä

– osuttuasi vieraaseen esineeseen. Tarkista heti ruohonleikkurin mahdolliset vauriot ja korjauta se tarvittaessa

– jos ruohonleikkuri alkaa täristä poikkeuksellisella tavalla (tarkista välittömästi).

■ Varmista kaikkien muttereiden, pulttien ja ruuvien kireys ruohonleikkurin pitämiseksi turvallisessa toimintakunnossa.

■ Tarkista ruohonkeuruusäiliö säännöllisesti kuluminen varalta.

■ Vaihda kuluneet tai vaurioituneet osat turvallisuuden varmistamiseksi.

■ Varmista, että vaihto-osat ovat Boschin hyväksymiä.

Tekniset tiedot

Sylinterileikkuri	ASM 32	ASM 32 F
Tilausnumero	3 600 H89 A..	3 600 H89 B..
Nimellisottoteho	360 W	340 W
Terän leveys	32 cm	32 cm
Leikkauskorkeus	12–32 mm	12–32 mm
Ruohonkeruusa- liön tilavuus	31 l	23 l
Paino	11 kg	8,5 kg
Suojausluokka	□ / II	□ / II
Tilausnumero	Katso valmistusnumero 10 (mallikilpi) koneesta.	

Asianmukainen käyttö

Tämä tuote on tarkoitettu ruohonleikkaukseen kotitalouksissa.

Johdanto

Tässä käsikirjassa annetaan ohjeita oikeasta kokoonpanosta ja ruohonleikkurin turvallisesta käytöstä. On tärkeää, että luet nämä ohjeet huolella.

Kone painaa täydellisesti koottuna väliä 8,5 ja 11 kg. Pyydä tarvittaessa apua koneen poistamiseksi pakkauksestaan.

Varo teräviä teriä kantaessasi ruohonleikkurin nurmikolle.

Toimitukseen kuuluu

Nosta ruohonleikkuri varovasti pakkauksesta ja tarkista, että siitä löytyy seuraavat tarvikkeet:

- Ruohonleikkuri sankakahvoineen
- Sankakahvan alaosa
- 2 ruuvia (kiinnitetty sankakahvan alaosaan)
- 2 siipimutteria (kiinnitetty sankakahvan alaosaan)
- 2 tappia (kiinnitetty sankakahvan alaosaan)
- 2 suojusta (kiinnitetty sankakahvan alaosaan)
- Ruohonkeruusäiliö (2 puolikasta) ASM 32
- Ruohonkeruusäiliö ASM 32 F
- Käyttöohje

Jos jokin osa puuttuu tai on vaurioitunut, ota yhteys jälleenmyyjääsi.

Koneen osat

- 1 Sankakahvan yläosa
- 2 Käynnistyskytkin
- 3 Käynnistysvarmistin
- 4 Pistotulppa**
- 5 Kaapelin vedonpoistin
- 6 Sankakahvan alaosa
- 7 Ruohonkeruusäiliö
- 8 Leikkuukorkeuden säätövipu
- 9 Tuuletusaukot
- 10 Valmistusnumero

**maakohtainen

Käyttöohjeissa kuvatut lisätarvikkeet eivät välttämättä sisälly toimitukseen!



Työturvallisuus

Huomio! Pysäytä kone ja irrota pistotulppa pistorasiasta ennen laitteeseen kohdistuvaa säätöä tai puhdistusta tai jos sähköjohto on katkennut, viottunut tai sotkeutunut.

Terät jatkavat pyörimistä muutaman sekunnin ajan sen jälkeen kun koneesta on katkaistu virta.

Varoitus - älä kosketa pyöriviä teriä.

Sähköturvallisuus

Koneesi on turvallisuusyistä suojaeristetty, eikä sitä tarvitse maadoittaa. Käyttöjännite on 230 V AC, 50 Hz (ei-EU maita varten 220 V, 240 V mallista riippuen). Käytä ainoastaan hyväksytyjä jatkojohtoja. Tietoa saat Bosch sopimushuollossa.

Vain rakenteita H05VV-F, H05RN-F tai IEC (60227 IEC 53, 60245 IEC 57) vastaavia jatkojohtoja saa käyttää.

Jos käytät jatkojohtoa laitteen kanssa, tulee johtimien poikkipinnan olla jokin seuraavista:

- 1,0 mm²: suurin pituus 40 m
- 1,5 mm²: suurin pituus 60 m
- 2,5 mm²: suurin pituus 100 m

Turvallisuuden lisäämiseksi on suositeltavaa käyttää vikavirtakytkintä (RCD), joka laukeaa korkeintaan 30 mA virralla. Kytkin tulisi tarkistaa ennen joikaista käyttöä.

Jos liitäntäjohto on vaurioitunut, sen saa korjata vain valtuutettu Bosch-korjaamo.

B Ohje tuotteita varten, joita ei myydä Iso-Britanniassa: HUOMIO: Turvallisuutesi takia on välttämättöntä liittää koneessa oleva pistotulppa 4 jatkojohtoon 14.

Jatkojohdon liittintä on suojeltava roiskevedeltä, sen tulee olla kumia tai olla kumipäällysteinen.

Jatkojohdossa on käytettävä vedonpoistinta.

Liitäntäjohtoa on jatkuvasti tarkistettava mahdollisten vaurioiden takia. Vain moitteettomassa kunnossa olevaa johtoa saa käyttää.

Kokoonpano

A Kiinnitä sankakahvan alaosa 6 ruohonleikkurin runkoon tappien 13 avulla. Varmista, että suojukset 12 ovat paikoillaan sankakahvan alaosassa 6. Varmista, että kahvan pysäytin 11 on asennettu oikealle puolelle ruohonleikkuria käytettäessä (ASM 32).

Kiinnitä sankakahvan yläosa 1 alempaan tangostoon 6 käyttäen ruuveja ja siipimuttereita.

Ohje: Varmista, että kaapeli ja toimitukseen kuuluva kaapelipidike kiinnitetään sankakahvaan.

B Kiinnitä johto kuvan osoittamalla tavalla vedonpoistimeen 5. Tarkista, että johdolla on tarpeeksi väljyyttä.

Poista kuljetuspakkaus ja teippi ruohonleikkurista. Terät tulee säätää – katso kappaletta ”Leikkuuterien säätö”.

C Ruohonkeruusäiliö/pussi

Kiinnitä ruohonkeruukorin puoliskot toisiinsa (ASM 32).

Kiinnitä/irrota ruohonkerääjä kuvan osoittamalla tavalla (ASM 32).

Kokoa ruohonkeruukori (ASM 32 F).

Varmista, että johto ei jää puristukseen kahvaa taitettaessa kiinni ja auki. Älä anna sankakahvan pudota alas.

Leikkuukorkeuden säätäminen



Pysäytä kone ennen leikkuukorkeuden säätöä, vapauta käynnistyskytkin ja odota, kunnes moottori on pysähtynyt. Leikkuuterät jatkavat pyörimistä vielä moottorin sammutuksen jälkeen ja voivat aiheuttaa loukkaantumisia.

D Ruohonleikkuria voidaan asettaa usealle leikkuukorkeudelle. Paina 1 leikkuukorkeuden säätövipu 8 ulospäin ja sitten 2 ylös- tai alaspäin haluttuun leikkuukorkeuteen, jolloin samalla hieman nostat ruohonleikkuria toisella kädellä.

Kauden ensimmäistä leikkuuta varten tulisi käyttää suurta leikkuukorkeutta.

E Käyttöönotto



Laitteen poiskytkennän jälkeen terät liikkuvat vielä muutamia sekunteja. Odota, kunnes moottori/terä on pysähtynyt, ennen kuin käynnistät uudelleen. Älä pysäytä ja käynnistä uudelleen nopeasti peräkkäin.



Käynnistykseen helpottamiseksi, paina sankakahvaa alaspäin, jotta etupyörät nousevat ylös.

Käynnistys:



1 Paina käynnistysvarmistinta 3 ja pidä se painettuna.

2 Paina käynnistyskytkimen vipu 2 sankakahvaa vasten.

Päästä ote käynnistysvarmistimesta 3.

Pysäytys:

Päästä ote käynnistyskytkimestä 2.

Ruohonleikkuu

F Aseta ruohonleikkuri nurmikon reunaan ja mahdollisimman lähelle pistorasiata. Työskentele pistorasiasta pois päin.

Siirrä joka käännöksessä johto vastakkaiselle, jolle leikatulle puolelle.

Asenna leikkuuterät tarvittaessa ennen ensimmäistä käyttöä, katso kappaletta ”Leikkuuterien asennus”.

Älä ylikuormita moottoria erityisen raskaissa olosuhteissa leikattaessa.

Ylikuormitus aiheuttaa moottorin kierrosluvun alenemisen ja moottorin äänen muuttumisen. Tässä tapauksessa tulee pysähtyä, päästää käynnistyskytkin vapaaksi ja asettaa suurempi leikkuukorkeus. Muussa tapauksessa moottori saattaa vahingoittua.

Huolto



Irrota pistotulppa pistorasiasta ja poista ruohonkeruusäiliö ennen kaikkia laitteeseen kohdistuvia töitä.

Ohje: Pitkäaikaisen ja luotettavan käytön varmistamiseksi tulee suorittaa seuraavat huoltotoimenpiteet säännöllisin väliajoin.

Tarkista säännöllisin väliajoin ilmeiset viat, kuten irtoneiset tai vahingoittuneet terät, huonot liitokset ja loppuunkuluneet tai vialliset osat.

Tarkista, että suojukset ja turvalaitteet ovat kunnossa ja oikein asennettuja. Suorita tarvittavat huolto- ja korjaustoimet ennen käyttöä.

Jos ruohonleikkuriin, huolellisesta valmistus- ja koestusmenetelmästä huolimatta tulee vika, on korjaus annettava Bosch-sähkötyökalut keskushuollon suoritettavaksi.

Ilmoita ehdottomasti laitteen 10-numeroinen tilausnumero kaikissa kyselyissä ja varaosatilauksissa!

Ruohonleikkuun jälkeen/säilytys

Puhdista ruohonleikkuri ulkoa huolella pehmeällä harjalla ja rievulla. Älä käytä vettä, liuottimia tai kiilloitusaineita. Poista kaikki kiinnitarttunut ruoho ja hiukaset, varsinkin tuuletusaukoista 9.

Aseta ruohonleikkuri kyljelleen ja puhdista teräalue. Poista pakkautunut ruoho puu- tai muoviesineellä.

 Säilytä ruohonleikkuri kuivassa paikassa. Älä aseta mitään muita esineitä koneen päälle. Taita kahva kokonaan yhteen tilan säästämiseksi.

 Varmista, että johto ei jää puristukseen kahvaa taitettaessa kiinni ja auki. **Älä anna sanakahvan pudota alas.**

Leikkuuterien säätö

 **Katkaise virta koneesta, irrota pistotulppa pistorasiasta ja poista ruohonkeruusäiliö.**

Leikkuusylinteriä tulee säätää, jos ruohonleikkuri ei enää leikkaa puhtaasti ja tasaisesti.

Käännä leikkuri ylösalaisin.

Käännä ruuvitaltalla molemmat säätöruuvit **15** myötäpäivään pienissä askelissa, kunnes leikkuusylinteri **16** koskettaa kevyesti alaterää **17** osoittamalla tavalla.

Ohje: Terät toimivat saksien tapaan.

Vianetsintä

Seuraava taulukko osoittaa vikaoireita ja kertoo mitä on tehtävissä, jos kone joskus reistailee. Ellet taulukon avulla pysty paikallistamaan ja korjaamaan vikaa, tulee sinun ottaa yhteyttä huoltopisteeseen.

Huomio: Katkaise laitteelta virta ja irrota pistotulppa pistorasiasta ennen vianetsintää.

Oire	Mahdolliset syyt	Korjaustoimenpide
Ruohonleikkuri ei toimi	Verkköjännite puuttuu Verkkopistorasia on viallinen Jatkojohto vaurioitunut Varoke on palanut	Tarkista ja liitä jännite Käytä toista pistorasiaa Tarkista jatkojohto, vaihda tarvittaessa uuteen Vaihda varoke
Ruohonleikkuri toimii katkonaisesti	Jatkojohto vaurioitunut Koneen sisäinen johdotus on viallinen	Tarkista jatkojohto, vaihda tarvittaessa uuteen Ota yhteys huoltopisteeseen
Ruohonleikkuri käy raskaasti tai hihna kitisee	Leikkuukorkeus on liian pieni Terien väärä säätö	Säädä leikkuukorkeus (katso "Leikkuukorkeuden säätäminen") Säädä terät
Kone leikkaa epätasaisesti	Terät ovat tylsiä Terien väärä säätö	Ota yhteys huoltopisteeseen Säädä terät
Terät eivät pyöri	Teräsylinteri ruohon tukkima Hihna luisuu tai on vaurioitunut	Poista ruoho Ota yhteys huoltopisteeseen
Voimakas tärinä/melu	Terät vaurioituneet Teriä ei ole säädetty tasaisesti	Ota yhteys huoltopisteeseen Säädä terät
Epätyydyttävä työteho	Maa liian märkä ruohonleikkua varten	Anna ruohon kuivua

Hävitys

Sähkötyökalu, lisätarvikkeet ja pakkaukset tulee toimittaa ympäristöystävälliseen uusiokäyttöön.

Vain EU-maita varten:



Älä heitä sähkötyökaluja talousjätteisiin!

Eurooppalaisen vanhoja sähkö- ja elektroniikkalaitteita koskevan direktiivin 2002/96/EY ja sen kansallisten lakien muunnosten mukaan, tulee käyttökelvottomat sähkötyökalut kerätä erikseen ja toimittaa ympäristöystävälliseen uusiokäyttöön.

Asiakaspalvelu

Räjähdyspiirustuksia ja tietoja varaosista löydät osoitteesta:

www.bosch-pt.com

Bosch-keskushuolto
Pakkalantie 21A
01510 Vantaa

☎ +358 (0)9 / 43 59 - 91

Faksi +358 (0)9 / 8 70 23 18

Yhdenmukaisuusvakuutus

Mitta-arvot annettu 2000/14/EY mukaan (korkeus 1,60 m, etäisyys 1 m) ja EN 25 349.

Työkalun tyyppillinen A-arvioitu melutaso: äänen painetaso 79 dB (A); äänentehotaso 90 dB (A).

Käytä kuulosuojaimia!

Tyypillisesti luokitettu kiihtyvyyks on 2,5 m/s².

Todistamme täten ja vastaamme yksin siitä, että tämä tuote on alla lueteltujen standardien ja standardoimisasiakirjojen vaatimusten mukainen EN 60 335, EN 836 seuraavien direktiivien määräysten mukaisesti: 89/336/ETY, 98/37/EY, 2000/14/EY.

2000/14/EY: Taattu äänentehotaso L_{WA} on alle 96 dB (A) ASM 32, 96 dB (A) ASM 32 F. Yhteensopivuuden arvostusmenetelmä liitteen VI mukaan.

Nimetty koestuslaitos: SRL, Sudbury England

Mainitun koestuspaikan tunnistusnumero: 1088

Leinfelden, 06.2006.

Dr. Egbert Schneider
Senior Vice President
Engineering

Dr. Eckerhard Strötgen
Head of Product
Certification

Robert Bosch GmbH, Power Tools Division

Pidätämme oikeuden muutoksiin



Υποδείξεις ασφάλειας

Προσοχή! Διαβάστε προσεκτικά τις παρακάτω οδηγίες. Εξοικειωθείτε με τα στοιχεία χειρισμού και την κανονική χρήση του χλοοκοπτικού μηχανήματος.

Ερμηνεία των συμβόλων επάνω στο χλοοκόπτη
Γενική υπόδειξη ασφάλειας.



 Διαβάστε ολόκληρο το εγχειρίδιο των οδηγιών χρήσης.



Προσέχετε, να μην τραυματιστούν από εκσφενδονιζόμενα αντικείμενα τυχόν παρευρισκόμενα άτομα.



Κρατάτε τα παρευρισκόμενα άτομα σε απόσταση από το μηχάνημα.



Πριν τη ρύθμιση ή τον καθαρισμό του μηχανήματος, σε περίπτωση που περιπλαναίει το καλώδιο ή αν πρόκειται να αφήσετε τον χλοοκόπτη έστω και για ελάχιστο χρόνο ανεπιτήρητο, διακόψτε τη λειτουργία του και βγάλτε το ρευματολόγητη (φίς) από το ρευματοδότη (πρίζα). Κρατάτε το καλώδιο παροχής ρεύματος μακριά από τα μαχαίρια.



Κοφτερά μαχαίρια. Προφυλαχθείτε από μια ενδεχόμενη απώλεια των δακτύλων των ποδιών ή των χεριών σας.



Περιμένετε, μέχρι να ακινητοποιηθούν όλα τα μέρη του μηχανήματος πριν τα πιάσετε. Μετά τη διακοπή της λειτουργίας του κινητήρα τα μαχαίρια ιχνηλατούν (συνεχίζουν να κινούνται) και μπορούν έτσι να προξενήσουν τραυματισμούς.



Μη χρησιμοποιείτε το χλοοκόπτη όταν βρέχει και μην τον αφήνετε σε υπαίθριους χώρους.

■ Μην αφήνετε ποτέ παιδιά ή άτομα μη εξοικειωμένα με τις παρούσες οδηγίες χρήσης να χειριστούν το χλοοκόπτη. Η ηλικία του χειριστή μπορεί, ίσως, να περιορίζεται από τις σχετικές διατάξεις των εκάστοτε χωρών.

■ Μην εργάζεσθε ποτέ με το μηχάνημα όταν σε κοντινή απόσταση βρίσκονται άλλα άτομα, ιδιαίτερα παιδιά, ή κατοικίδια ζώα.

■ Ο χειριστής ή ο χρήστης ευθύνονται για ατυχήματα ή ζημιές που ενδεχομένως θα προκληθούν σε άλλους ανθρώπους ή την ιδιοκτησία τους.

■ Δεν επιτρέπεται η χρήση του χλοοκόπτη αν είσθε ζυπόλυτοι ή αν φοράτε ανοιχτά πέδιλα· φοράτε πάντοτε στερεά υποδήματα και μακριά παντελόνια.

■ Ελέγχετε προσεκτικά την υπό κοπή επιφάνεια και απομακρύνετε τυχόν πέτρες, ξύλα, σύρματα, κόκκαλα και κάθε άλλο ξένο αντικείμενο.

■ Πριν τη χρήση του μηχανήματος προσβείτε σε οπτικό έλεγχο των μαχαιριών, των βιδών των μαχαριών και του πακέτου εργαλείων κοπής, μήπως έχουν φθαρεί ή χαλαράσει.

■ Φθαρμένα ή χαλασμένα μαχαίρια και βίδες πρέπει να αντικαθίστανται στο σύνολό τους (αντικατάσταση ολόκληρου του σετ) προς αποφυγή κραδασμών. Προσοχή κατά την χρήση χλοοκοπτών με πολλά μαχαίρια, επειδή η περιστροφή ενός μαχαριού μπορεί να θέσει σε κίνηση ένα άλλο μαχαίρι.

■ Κόβετε πάντοτε υπό το φως της ημέρας ή υπό καλό τεχνητό φως.

■ Μη χειρίζεσθε το χλοοκόπτη όταν η χλόη είναι υγρή, αν αυτό δεν είναι οπωσδήποτε απαραίτητο.

■ Βαδίζετε πάντα ήσυχα, μην τρέχετε ποτέ.

■ **Η κοπή σε επικλινείς επιφάνειες μπορεί να είναι επικίνδυνη:**

– Μη κόβετε σε ιδιαίτερα απότομες επιφάνειες.

– Σε κεκλιμένες επιφάνειες και σε υγρό γρασίδι φοντίζετε να πατάτε πάντοτε σταθερά.

– Σε κεκλιμένες επιφάνειες κόβετε πάντα κάθετα ως προς την κλίση και ποτέ με τον κατήφορο ή τον ανήφορο.

– Προσέχετε ιδιαίτερα όταν στις κατηφορίες αλλάζετε κατεύθυνση.

– Πορσέχετε ιδιαίτερα όταν οπισθοδρομείτε ή όταν τραβάτε το χλοοκόπτη.

– Ωθείτε το χλοοκόπτη πάντοτε προς τα εμπρός και μην τον τραβάτε ποτέ πίσω, προς το σώμα σας.

■ Τα μαχαίρια πρέπει να είναι ακίνητα όταν ο χλοοκόπτης πρέπει να ανατραπεί για να διευκολυνθεί η μεταφορά του, όταν διασχίζονται επιφάνειες χωρίς χορτάρι κ.ά. όταν το μεταφέρετε στον ή από τον υπό κοπή τομέα.

■ Μη γέρνετε το μηχάνημα κατά την εκκίνηση του κινητήρα, εκτός αν αυτό είναι απαραίτητο εξαιτίας τυχόν υψηλού χορταριού. Σ' αυτήν την περίπτωση γέρνετε το μηχάνημα μόνο όσο είναι απαραίτητο και πάντοτε προς την αντίθετη πλευρά από εκείνη που βρίσκεται ο χειριστής. Προσέχετε, να έχετε τα χέρια σας πάντοτε στη χειρολαβή όταν ακουμπάτε το μηχάνημα πάλι στο έδαφος.

■ Θέστε το χλοοκόπτη μόνο τότε σε λειτουργία, όταν τα πόδια σας βρίσκονται σε επαρκή απόσταση από τα μαχαίρια.

■ Μη βάζετε τα χέρια σας και τα πόδια σας κοντά ή κάτω από περιστρεφόμενα τμήματα.

■ Όταν εργάζεσθε με τη συσκευή κρατάτε απόσταση από τη ζώνη απόρριψης.

■ Μη σηκώνετε ή μεταφέρετε το χλοοκόπτη όταν ο κινητήρας εργάζεται.

■ Μη χρησιμοποιείτε ποτέ το χλοοκόπτη χωρίς κάλαθο/σάκο συλλογής κομμένης χλόης ή την ασφάλεια καλώδιου από προκρούσεις (στοιχείο αντοχής).

■ Κατά τη ρύθμιση του χλοοκόπτη προσέχετε να μην εμπλοκούν τα πόδια σας ή τα χέρια σας ανάμεσα στα κινούμενα μαχαίρια και τα σταθερά τμήματα του χλοοκόπτη.

■ **Βγάzte το φίς από την πρίζα:**

– πάντοτε, όταν εγκαταλείπετε το μηχάνημα

– πριν την εξουδετέρωση τυχόν εμπλοκών

– όταν ελέγχετε ή καθαρίζετε το χλοοκόπτη καθώς κι όταν διεξάγετε σ' αυτόν κάποια εργασία

– μετά από μια σύγκρουση μ' ένα σταθερό σώμα.

Ελέγξτε αμέσως το χλοοκόπτη μήπως έχει υποστεί κάποια ζημία και, αν χρειασθεί, δώστε τον για επισκευή

– όταν ο χλοοκόπτης αρχίζει να κραδάζει ασυνήθιστα (ελέγξτε τον αμέσως).

■ Εξασφαλίζετε τη σταθερότητα (το σφίξιμο) όλων των παξιμαδιών, των πύρων και των βιδών, για να παραμείνει ο χλοοκόπτης συνεχώς σε κατάσταση άψογης λειτουργίας.

■ Ελέγχετε τον κάλαθο/το σάκο συλλογής κομμένης χλόης τακτικά για τυχόν φθορές.

■ Για λόγους ασφάλειας αντικαθιστάτε τυχόν φθαρμένα ή χαλασμένα εξαρτήματα.

■ Βεβαιωθείτε, ότι τα ανταλλακτικά προέρχονται από την Bosch.

Χαρακτηριστικά μηχανήματος

Χλοοκόπτης	ASM 32	ASM 32 F
Κωδικός αριθμός	3 600 H89 A..	3 600 H89 B..
Ονομαστική ισχύς	360 W	340 W
Φάρδος μαχαιριού	32 cm	32 cm
Ύψος κοπής	12–32 mm	12–32 mm
Χωρητικότητα του καλάθου συλλογής κομμένης χλόης	31 l	23 l
Βάρος	11 kg	8,5 kg
Μόνωση	□ / II	□ / II
Αριθμός σειράς	Βλέπε αριθμό σειράς 10 (πινακίδα κατασκευαστή) στο μηχάνημα.	

Χρήση σύμφωνα με τον προορισμό

Το προϊόν αυτό προορίζεται για την κοπή γρασιδιού στον ιδιωτικό τομέα.

Εισαγωγή

Το εγχειρίδιο αυτό περιέχει οδηγίες σχετικά με τη σωστή συναρμολόγηση και τον ασφαλή χειρισμό του μηχανήματός σας. Η προσεκτική ανάγνωση αυτών των οδηγιών είναι σημαντική.

Το μηχάνημα ζυγίζει, όταν είναι τελειώς συναρμολογημένο, μεταξύ 8,5 και 11 kg. Αν χρειασθεί, ζητήστε βοήθεια για να βγάλετε το μηχάνημα από τη συσκευασία του.

Δίνετε προσοχή στα κοφτερά μαχαιρία όταν μεταφέρετε το χλοοκόπτη στο γρασίδι.

Συσκευασία

Βγάλετε το χλοοκόπτη προσεκτικά από τη συσκευασία και ελέγξτε, αν υπάρχουν όλα τα παρακάτω εξαρτήματα:

- Χλοοκόπτης με χειρολαβή
- Κάτω μέρος χειρολαβής
- 2 βίδες (τοποθετημένες στο κάτω μέρος της χειρολαβής)
- 2 παξιμάδια μοχλού (τοποθετημένα στο κάτω μέρος της χειρολαβής)
- 2 πείροι (τοποθετημένοι στο κάτω μέρος της χειρολαβής)
- 2 καπάκια (τοποθετημένα στο κάτω μέρος της χειρολαβής)

- Κάλαθος συλλογής κομμένης χλόης (2 ημίση) ASM 32
- Κάλαθος συλλογής κομμένης χλόης ASM 32 F
- Οδηγίες χρήσης

Αν λείπουν εξαρτήματα ή αν εξαρτήματα είναι χαλασμένα σας παρακαλούμε να απευθυνθείτε στον έμπορό σας.

Μέρη μηχανήματος

- 1 Επάνω μέρος της λαβής
- 2 Μοχλός θέσης σε λειτουργία/εκτός λειτουργίας
- 3 Κουμπί ασφάλειας
- 4 Ρευματολήπτης (φίς)**
- 5 Στοιχείο αντοχής καλωδίου
- 6 Κάτω μέρος χειρολαβής
- 7 Κάλαθος συλλογής κομμένης χλόης
- 8 Μοχλός για ύψος κοπής
- 9 Σχισμή αερισμού
- 10 Αριθ. σειράς

**ανάλογα με την εκάστοτε χώρα

Εξαρτήματα που απεικονίζονται και περιγράφονται στις οδηγίες χρήσης δεν είναι υποχρεωτικό συνοδεύουν πάντοτε το μηχάνημα!



Για την ασφάλειά σας

Προσοχή! Θέστε το μηχάνημα εκτός λειτουργίας και βγάλτε το φίς από την πρίζα πριν τη ρύθμιση ή τον καθαρισμό, καθώς κι αν το καλώδιο κοπεί, χαλάσει ή περιπλακεί.

Μετά τη διακοπή της λειτουργίας του μηχανήματος τα μαχαιρία συνεχίζουν να περιστρέφονται για μερικά δευτερόλεπτα ακόμη.

Προσοχή - Μην γγίζιτ το πριστρφόμονο μαχαιρί.

Ηλεκτρική ασφάλεια

Για λόγους ασφαλείας το μηχάνημά σας διαθέτει μια προστατευτική μόνωση και γι' αυτό δε χρειάζεται να γειωθεί. Η τάση λειτουργίας ανέρχεται σε 230 V AC, 50 Hz (για χώρες εκτός EE 220 V, 240 V, ανάλογα με την εκάστοτε έκδοση). Χρησιμοποιείτε μόνο εγκριμένα καλώδια επιμήκυνσης. Σχετικές πληροφορίες σας προσφέρει το αρμόδιο για σας κατάστημα εξυπηρέτησης πελατών.

Επιτρέπεται μόνο η χρήση καλωδίων επιμήκυνσης τύπου H05VV-F, H05RN-F ή IEC (60227 IEC 53, 60245 IEC 57).

Σε περίπτωση που κατά την εργασία σας με το μηχάνημα χρησιμοποιείτε καλώδιο επιμήκυνσης, τότε επιτρέπεται μόνο η χρήση καλωδίων με τις εξής διατομές αγωγών:

- 1,0 mm²: μέγιστο μήκος 40 m
- 1,5 mm²: μέγιστο μήκος 60 m
- 2,5 mm²: μέγιστο μήκος 100 m

Για αύξηση της προστασίας συνιστάται η χρήση ενός αυτόματου διακόπτη διαρροής (FI/RCD) 30 mA. Ο διακόπτης αυτός θα πρέπει να ελέγχεται πριν από κάθε χρήση.

Η επισκευή ενός τυχόν χαλασμένου ηλεκτρικού καλωδίου επιτρέπεται να διεξαχθεί μόνο από ένα εξουσιοδοτημένο συνεργείο της Bosch.

B Υπόδειξη για προϊόντα που δεν πωλούνται στην GB: ΠΡΟΣΟΧΗ: Για τη δική σας, προσωπική ασφάλεια είναι απαραίτητο, ο ρευματολήπτης (φίς) 4 που είναι αναρτημένος στο μηχάνημα να είναι συνδεδεμένος με το καλώδιο επιμήκυνσης 14.

Ο συνδετήρας του καλωδίου επιμήκυνσης πρέπει να αντέχει στον ψεκασμό με νερό, να είναι από ελαστικό ή να φέρει ελαστική επίστρωση.

Το καλώδιο επιμήκυνσης πρέπει να χρησιμοποιείται μαζί μ' ένα στοιχείο αντοχής.

Το ηλεκτρικό καλώδιο πρέπει να ελέγχεται τακτικά, μήπως παρουσιάζει συμπτώματα βλάβης και να χρησιμοποιείται μόνο όταν βρίσκεται σε καλή κατάσταση.

Συναρμολόγηση

A Στερεώστε το κάτω μέρος της χειρολαβής 6 στο κύριο σώμα του χλοοκόπτη με τους πύρους 13. Βεβαιωθείτε, ότι τα καπάκια 12 είναι τροποποιημένα στο κάτω μέρος της χειρολαβής 6. **Βεβαιωθείτε, ότι, όταν ο χλοοκόπτης λειτουργεί, ο αναστολέας 11 είναι συναρμολογημένος στη δεξιά πλευρά (ASM 32).**

Συναρμολογήστε το επάνω μέρος της χειρολαβής 1 με τη βίδα και το παξιμάδι μοχλού στα κάτω στελέχη 6.

Υπόδειξη: Βεβαιωθείτε, ότι το καλώδιο είναι στερεωμένο με τους συμπαραδιδόμενους συνδετήρες (με τα clip) στη χειρολαβή.

B Στερεώστε το καλώδιο στο στοιχείο αντοχής 5 όπως φαίνεται στην εικόνα. Βεβαιωθείτε, ότι το καλώδιο έχει αρκετό «παχίδι».

Αφαιρέστε τη συσκευασία μεταφοράς και την κολλητική ταινία από το χλοοκόπτη. Τα μαχαίρια πρέπει να ρυθμιστούν – βλέπε κεφάλαιο «Ρύθμιση των μαχαιριών».

C Κάλαθος/Σάκος συλλογής κομμένης χλόης

Συναρμολογήστε μεταξύ τους τα δυο ήμισυ του καλάθου συλλογής κομμένης χλόης (ASM 32).

Αναρτήστε/Αφαιρέστε τον κάλαθο συλλογής κομμένης χλόης όπως απεικονίζεται (ASM 32).

Συναρμολόγηση του καλάθου συλλογής κομμένης χλόης (ASM 32 F).

Βεβαιωθείτε, ότι κατά το δίπλωμα και το άνοιγμα δε ζουλιζείται το καλώδιο. **Μην αφήσετε τη χειρολαβή να πέσει.**

Ρύθμιση του ύψους κοπής



Πριν ρυθμίσετε το ύψος κοπής σταματήστε, αφήστε το μοχλό λειτουργίας ελεύθερο και περιμένετε μέχρι να σταματήσει ο κινητήρας να κινείται. Τα μαχαίρια συνεχίζουν να κινούνται μετά τη θέση του κινητήρα εκτός λειτουργίας και μπορεί να προκαλέσουν τραυματισμούς.

D Ο χλοοκόπτης μπορεί να ρυθμιστεί για πολλά διαφορετικά ύψη κοπής. Γι' αυτό 1 πιέστε το μοχλό μανδάλωσης 8 προς τα έξω και στη συνέχεια 2 ρυθμίστε το επιθυμητό ύψος κοπής μετακινώντας τον προς τα επάνω ή προς τα κάτω, ανασηκώνοντας ταυτόχρονα λίγο με το άλλο χέρι το χλοοκόπτη.

Για την πρώτη κοπή της σεζόν θα πρέπει να ρυθμίσετε ένα μεγάλο ύψος κοπής.

E Θέση σε λειτουργία



Μετά τη διακοπή της λειτουργίας του μηχανήματος τα μαχαίρια συνεχίζουν να περιστρέφονται για μερικά δευτερόλεπτα ακόμη. Περιμένετε μέχρι να σταματήσει ο κινητήρας/το μαχαίρι να κινείται πριν θέσετε το μηχάνημα εκ νέου σε λειτουργία. Μη θέσετε το μηχάνημα εκτός λειτουργίας κι αμέσως μετά σε λειτουργία.



Για να διευκολύνετε την εκκίνηση πιέστε τη χειρολαβή λίγο προς τα κάτω, για να ανασηκωθούν οι μπροστινοί τροχοί.

Θέση σε λειτουργία:



1 Πατήστε και συγκρατήστε το κουμπί ασφαλείας 3.

2 Πιέστε το μοχλό θέσης σε λειτουργία κι εκτός λειτουργίας 2 ενάντια στη χειρολαβή.

Αφήστε το κουμπί ασφαλείας 3 ελεύθερο.

Θέση εκτός λειτουργίας:

Αφήστε το μοχλό θέσης σε λειτουργία κι εκτός λειτουργίας 2 ελεύθερο.

Κοπή

F Τοποθετήστε το χλοοκόπτη όσο το δυνατό πιο κοντά στην πρίζα. Εργάζεσθε απομακρυνόμενοι από την πρίζα.

Κάθε φορά που επιστρέφετε, μεταφέρετε το καλώδιο στην απέναντι, θερισμένη πλευρά.

Πριν την πρώτη εκκίνηση ρυθμίστε τα μαχαίρια, βλέπε κεφάλαιο «Ρύθμιση των μαχαριών».

Κατά την κοπή υπό ιδιαίτερα δυσμενείς συνθήκες **μην υπερφορτώνετε το μηχάνημα**.

Όταν το μηχάνημα υπερφορτωθεί, πέφτει ο αριθμός στροφών του κινητήρα και ο θόρυβός του μεταβάλλεται. Σ' αυτήν την περίπτωση αφήστε το μοχλό θέσης σε λειτουργία κι εκτός λειτουργίας ελεύθερο και **ρυθμίστε ένα μεγαλύτερο ύψος κοπής**. Διαφορετικά μπορεί να υποστεί βλάβη ο κινητήρας.

Συντήρηση



Πριν διεξάγετε οποιαδήποτε εργασία στο ίδιο το μηχάνημα βγάλτε το φως από την πρίζα και αφαιρέστε τον κάλαθο συλλογής κομμένης χλόης.

Υπόδειξη: Διεξάγετε τακτικά τις παρακάτω εργασίες συντήρησης, για να εξασφαλιστεί μια μακρόχρονη και ασφαλής χρήση.

Ελέγχετε το χλοοκόπτη τακτικά, μήπως παρουσιάζει εμφανείς ελλείψεις, όπως χαλαρά ή χαλασμένα μαχαίρια, χαλαρές συνδέσεις και χαλασμένα ή φθαρμένα τμήματα.

Ελέγχετε, αν οι καλύπτρες και οι προστατευτικές διατάξεις είναι σώες και σωστά συναρμολογημένες. Πριν από κάθε χρήση διεξάγετε ενδεχομένως τυχόν απαραίτητες εργασίες συντήρησης ή επισκευής.

Αν παρόλες τις επιμελημένες μεθόδους κατασκευής και ελέγχου ο χλοοκόπτης σταματήσει κάποτε, τότε η επισκευή του πρέπει να ανατεθεί σ' ένα εξουσιοδοτημένο συνεργείο ηλεκτρικών μηχανημάτων της Bosch.

Όταν ζητάτε διασαφητικές πληροφορίες και όταν παραγγέλλετε ανταλλακτικά, παρακαλούμε να αναφέρετε οπωσδήποτε το 10ψήφιο κωδικό αριθμό που υπάρχει στην πινακίδα κατασκευαστή!

G Ρύθμιση των μαχαριών κοπής



Διακόψτε τη λειτουργία, τραβήξτε το φως από την πρίζα και αφαιρέστε τον κάλαθο συλλογής κομμένης χλόης.

Τα μαχαίρια του άξονα πρέπει να τροχιστούν εκ νέου όταν το χορτάρι δεν κόβεται πλέον καθαρά και ομοιόμορφα.

Τοποθετήστε το χλοοκόπτη ανάποδα.

Περιστρέψτε τις δυο βίδες ρύθμισης **15** σιγά-σιγά μ' ένα κατσαβίδι και φορά ίδια μ' εκείνη των δεικτών του ρολογιού, μέχρι το μαχαίρι άξονα **16** να εγγίξει ελαφρά το κάτω μαχαίρι **17**, όπως φαίνεται στην.

Υπόδειξη: Τα μαχαίρια λειτουργούν σαν ψαλίδι.

Μετά την κοπή/Διαφύλαξη

Καθαρίστε το εξωτερικό τμήμα του χλοοκόπτη ριζικά με μια μαλακή βούρτσα κι ένα πανί. Μη χρησιμοποιείτε νερό και διαλύτες ή μέσα καθαρισμού. Απομακρύνετε ολοσχερώς τα κολλημένα υπολείμματα της χλόης και τα άλλα μικροαντικείμενα, ιδιαίτερα από τις σχισμές αερισμού **9**.

Τοποθετήστε το χλοοκόπτη με την πλευρά στο δάπεδο και καθαρίστε την περιοχή των μαχαριών. Αφαιρέστε το συμπιεσμένο κομμένο υλικό μ' ένα κομμάτι ξύλο ή πλαστικό.

H Διαφυλάξτε το χλοοκόπτη σ' ένα στεγνό χώρο. Μην τοποθετείτε άλλα αντικείμενα επάνω στο μηχάνημα. Για να εξοικονομήσετε χώρο διπλώστε τελειώς τη χειρολαβή.



Βεβαιωθείτε, ότι κατά το δίπλωμα και το άνοιγμα δε ζουλιζεται το καλώδιο. **Μην αφήσετε τη χειρολαβή να πέσει.**

Αναζήτηση σφαλμάτων

Στον παρακάτω πίνακα αναφέρονται τα συμπτώματα των σφαλμάτων καθώς και πως μπορείτε να τα εξουδετερώσετε, αν κάποια φορά το μηχάνημα δε θα εργάζεται άψογα. Απευθυνθείτε στο συνεργείο σας της εξυπηρέτησης πελατών (Service) αν μ' αυτόν τρόπο δεν θα μπορέσετε να εντοπίσετε και να εξουδετερώσετε το πρόβλημα.

Προσοχή: Πριν αρχίσετε την αναζήτηση του σφάλματος διακόψτε τη λειτουργία και τραβήξτε το φως από την πρίζα.

Συμπτώματα	Πιθανή αιτία	Θεραπεία
Ο χλοοκόπτης δε λειτουργεί	Λείπει η τάση δικτύου Χαλασμένη πρίζα δικτύου Χαλασμένο καλώδιο επιμήκυνσης Ενεργοποιήθηκε η ασφάλεια	Ελέγξτε και θέστε σε λειτουργία Χρησιμοποιήστε μια άλλη πρίζα Ελέγξτε κι ενδεχομένως αντικαταστήστε το καλώδιο Αλλάξτε την ασφάλεια
Ο χλοοκόπτης κάνει διακοπές	Χαλασμένο καλώδιο επιμήκυνσης Χαλασμένη εσωτερική καλωδίωση του μηχανήματος	Ελέγξτε κι ενδεχομένως αντικαταστήστε το καλώδιο Απευθυνθείτε στην υπηρεσία εξυπηρέτησης πελατών
Ο χλοοκόπτης εργάζεται με δυσκολία ή ο ιμάντας κάνει θόρυβο	Πολύ χαμηλό ύψος κοπής Εσφαλμένη ρύθμιση μαχαιριών	Ρυθμίστε το ύψος κοπής (βλέπε «Ρύθμιση του ύψους κοπής») Ρυθμίστε τα μαχαίρια
Το μηχάνημα κόβει ανομοιόμορφα	Αμβλύ μαχαίρι Εσφαλμένη ρύθμιση μαχαιριών	Απευθυνθείτε στην υπηρεσία εξυπηρέτησης πελατών Ρυθμίστε τα μαχαίρια
Το μαχαίρι δεν περιστρέφεται	Το μαχαίρι του άξονα εμποδίζεται από το χορτάρι Ο ιμάντας ολισθαίνει, είναι χαλασμένος/φθαρμένος	Αφαιρέστε το χορτάρι Απευθυνθείτε στην υπηρεσία εξυπηρέτησης πελατών
Ισχυροί κραδασμοί/ θόρυβοι	Χαλασμένο μαχαίρι Μαχαίρια ρυθμισμένα ανομοιόμορφα	Απευθυνθείτε στην υπηρεσία εξυπηρέτησης πελατών Ρυθμίστε τα μαχαίρια
Μη ικανοποιητική απόδοση εργασίας	Το έδαφος για την κοπή είναι πολύ υγρό	Αφήστε το γρασίδι να στεγνώσει

Απόσυρση

Τα ηλεκτρικά εργαλεία, τα εξαρτήματα και οι συσκευασίες πρέπει να ανακυκλώνονται με τρόπο φιλικό προς το περιβάλλον.

Μόνο για χώρες της ΕΕ:



Μη ρίχνετε τα ηλεκτρικά εργαλεία στα απορρίμματα του σπιτιού σας! Σύμφωνα με την Κοινοτική Οδηγία 2002/96/ΕΚ σχετικά με τις παλαιές ηλεκτρικές και ηλεκτρονικές συσκευές και την μεταφορά της

σε εθνικό δίκαιο, τα άχρηστα ηλεκτρικά εργαλεία δεν είναι υποχρεωτικό πλέον να συλλέγονται ξεχωριστά πριν να ανακυκλωθούν με τρόπο φιλικό προς το περιβάλλον.

Υπηρεσία εξυπηρέτησης πελατών (Service)

Αναλυτικά σχέδια και πληροφορίες για ανταλλακτικά θα βρείτε στην ηλεκτρονική διεύθυνση:

www.bosch-pt.com

Robert Bosch A.E.
Κηφισού 162
12131 Περιστέρι-Αθήνα

☎ +30 210 57 01 200 KENTPO

☎ +30 210 57 70 081 - 083 KENTPO

Fax +30 210 57 01 263

Fax +30 210 57 70 080

www.bosch.gr

ABZ Service A.E.

☎ +30 210 57 01 375 - 378 SERVICE

Fax +30 210 57 73 607

Δήλωση συμβατικότητας

Εξακρίβωση των τιμών μέτρησης σύμφωνα με 2000/14/ΕΚ (ύψος 1,60 m, απόσταση 1 m) και EN 25 349.

Η σύμφωνα με την καμπύλη A εκτιμηθείσα στάθμη θορύβου της συσκευής ανέρχεται σε: Στάθμη ακουστικής ισχύος 79 dB (A). Στάθμη ηχητικής ισχύος 90 dB (A).

Φοράτε ωτασπίδες!

Η εκτιμηθείσα χαρακτηριστική επιτάχυνση ανέρχεται 2,5 m/s².

Δηλούμε υπευθύνως ότι το προϊόν αυτό εκπληρώνει τους εξής κανονισμούς ή κατασκευαστικές συστάσεις: EN 60 335, EN 836 σύμφωνα με τις διατάξεις των Οδηγιών 89/336/ΕΟΚ, 98/37/ΕΚ, 2000/14/ΕΚ.

2000/14/ΕΚ: Η εγγυημένη στάθμη ακουστικής πίεσης L_{WA} είναι μικρότερη από 96 dB (A) ASM 32, 96 dB (A) ASM 32 F. Διαδικασία αποτίμησης της συμβατικότητας σύμφωνα με το παράρτημα VI.

Δηλωμένη υπηρεσία ελέγχου: SRL, Sudbury England

Κωδικός αναγνώρισης (ID) των υπηρεσιών ελέγχου: 1088

Leinfelden, 06.2006.

Dr. Egbert Schneider
Senior Vice President
Engineering

Dr. Eckerhard Strötgen
Head of Product
Certification

Robert Bosch GmbH, Power Tools Division

Τηρούμε το δικαίωμα αλλαγών



Güvenlik talimatı

Dikkat! Aşağıdaki talimatı dikkatlice okuyun. Aletin kumanda elemanları ve kullanımı hakkında yeterli bilgi alın.

Çim biçme makinesi üzerindeki semboller hakkında açıklama



Genel tehlike uyarıları.



Kullanma kılavuzuna bakın.



Çevredeki kişilere fırlayabilecek parçalara dikkat.



Çevredeki kişilerin aletten yeterli uzaklıkta bulunmalarını sağlayın.



Ayar ve temizlik işlerinden önce veya kablo dolaştığında, ya da çalışmaya bir süre ara verdiğinizde aleti kapatın, fişi prizden çekin. Akım kablosunu bıçaklardan uzaklaştırın.



Keskin bıçaklar! El veya ayak parmaklarınızı kesmemeye dikkat edin.



Dokunmadan önce aletin bütün parçalarının tam olarak durmasını bekleyin. Bıçaklar alet kapandıktan sonra da bir süre dönmeye devam eder ve yaralanmalara neden olabilir.



Yağmur yağarken biçme yapmayın veya makineyi yağmur altında bırakmayın.

■ Çocukların veya bu aletin kullanma talimatı hakkında yeterli bilgiye sahip olmayanların aleti kullanmasına asla izin vermeyin. Ulusal düzenleme veya yönetmelikler aleti kullananların yaşına sınırlama getirebilir.

■ Yakınızdaki başkaları, özellikle de çocuklar veya evcil hayvanlar varken asla biçme yapmayın.

■ Bu aleti kullananlar, başkalarının başına gelebilecek yaralanma veya maddi hasarlardan sorumludur.

■ Çim biçme makinesini çıplak ayakla veya açık sandaletler giyerek kullanmayın, daima güvenli ayakkabılar ve uzun pantolonlar giyin.

■ Biçilecek alanı dikkatlice kontrol edin ve her türlü taş, sopa, tel, kemik parçalarını veya benzerlerini çalışmaya başlamadan önce temizleyin.

■ Aletle çalışmaya başlamadan önce her defasında bıçağın, bıçak vidalarını ve kesme modülünün yıpranmış veya hasar görmüş olup olmadığını kontrol edin.

■ Dengesizliği önlemek için aşınmış veya hasar görmüş bıçakları ve vidaları mutlaka takım halinde değiştirin. Çok sayıda bıçağı olan çim biçme makinelerini kullanırken dikkatli olun, çünkü bir bıçağın hareketi diğer bıçağın hareketini etkileyebilir.

■ Sadece gündüz gözüyle veya iyi aydınlatılmış yerlerde biçme yapın.

■ Mümkün olduğu kadar çim biçme makinesini ıslak çimlerde kullanmayın.

■ Sakince yürüyerek biçme yapın, hızlı hareket etmeyin.

■ **Eğimli yerlerde biçme yapma tehlikeli olabilir:**

– Çok dik eğimli yerlerde biçme yapmayın.

– Eğimli yerlerde ve ıslak çimlerde dikkatli yürüyün.

– Eğimli yüzeylerde daima enine biçme yapın, hiçbir zaman yukarı aşağı biçmeyin.

– Eğimli yerlerde yön değiştirirken çok dikkatli olun.

– Geri adım atarken veya çim biçme makinesini çekerken çok dikkatli olun.

– Çalışma sırasında çim biçme makinesini daima ileri doğru itin, hiçbir zaman kendinize doğru çekmeyin.

■ Çim biçme makinesini çim olmayan bir alandan geçirmek için yatırıp çekerken veya çim biçilecek alana getirir götürürken bıçakları durdurun.

■ Yüksek çimlerde motorun çalışması için zorunlu durumlar hariç, motoru çalıştırırken aleti devirmeyin. Eğer motorun çalışabilmesi için aleti devirme zorunda kalırsanız, devirme işlemi sadece gerektiği ölçüde ve kendinizin ters tarafından devirin. Aleti zemine indirirken daima iki elinizin de tutamaklarda olmasına dikkat edin.

■ Çim biçme makinesini ayaklarınız bıçaklardan yeterli uzaklıkta iken çalıştırın.

■ Ellerinizi ve ayaklarınızı döner parçaların yakınına veya altına getirmeyin.

■ Aletle çalışırken atma bölgesinden uzak durun.

■ Motor çalıştır duruma gelmeden önce çim biçme makinesini yukarı kaldırmayın veya taşımayın.

■ Çim biçme makinesini asla çim tutma selesi, çim tutma torbası veya çarpma muhafazası olmadan çalıştırmayın.

■ Çim biçme makinesini ayarlarken ayaklarınızın ve ellerinizin hareketli bıçaklar ile sabit parçalar arasında sıkışmamasına dikkat edin.

■ **Şu durumlarda fişi prizden çekin:**

– Aleti bıraktığınızda

– Blokajları giderirken

– Kontrolde, temizlikten veya çim biçme makinesinin kendisinde bir çalışmaya başlamadan önce

– Yabancı bir cisme çarptıktan sonra. Çim biçme makinesinin hasar görüp görmediğini hemen kontrol edin ve gerekiyorsa onarıma verin

– Çim biçme makinesi anormal biçimde titremeye başlarsa (hemen kontrol edin).

■ Çim biçme makinesinin güvenli biçimde çalışması için bütün somun, vida ve civataları sıkın.

■ Çim toplama selesinin/torbasının hasar görüp görmediğini düzenli olarak kontrol edin.

■ Güvenliğiniz için yıpranmış ve hasar görmüş parçaları değiştirin.

■ Değiştirilecek parçaların Bosch kaynaklı olmasına dikkat edin.

Teknik veriler

Sessiz çim biçme makinesi	ASM 32	ASM 32 F
Sipariş no.	3 600 H89 A..	3 600 H89 B..
Giriş gücü	360 W	340 W
Bıçak genişliği	32 cm	32 cm
Kesme yüksekliği	12 – 32 mm	12 – 32 mm
Çim biçme selesi kapasitesi	31 lt	23 lt
Ağırlığı	11 kg	8,5 kg
Koruma sınıfı	□ / II	□ / II
Seri numarası	Aletin tip etiketi üzerindeki seri numarasına 10 bakınız.	

Usulüne uygun kullanım

Bu ürün evlerde ve özel alanlarda çim biçme için geliştirilmiştir.

Giriş

Bu el kitapçığı, aletinizin doğru montajı ve güvenli kullanımına ilişkin talimatı içerir. Bu talimatı dikkatlice okumanız çok önemlidir.

Bu çim biçme makinesi tam montajlı halinde 8,5–11 kg ağırlığındadır. Aleti ambalajından çıkarmak için gerektiğinde yardım isteyin.

Bıçaklar keskin olduğundan aleti biçme yapılacak yere taşırken dikkatli olun.

Teslimat kapsamı

Çim biçme makinesini ambalajından dikkatle çıkarın ve aşağıdaki parçaların tam olup olmadığını kontrol edin:

- Tutamaklı çim biçme makinesi
- Tutamak alt parçası
- 2 vida (Tutamak alt parçasına takılmıştır)
- 2 kelebek somun (Tutamak üst parçasına takılmıştır)
- 2 pim (Tutamak alt parçasına takılmıştır)
- 2 muhafaza (Tutamak alt parçasına takılmıştır)
- Çim tutma selesi (2 iki yarılı) ASM 32
- Çim tutma selesi ASM 32 F
- Kullanma kılavuzu

Eğer parçalar eksik veya hasarlı ise lütfen yetkili satıcınıza başvurun.

Aletin elemanları

- 1 Tutamak üst parçaları
- 2 Anahtarlama kolu
- 3 Emniyet düğmesi
- 4 Şebeke fişi**
- 5 Kablo gerginlik giderme tertibatı
- 6 Tutamak alt parçası
- 7 Çim tutma selesi
- 8 Kesme yüksekliği ayar kolu
- 9 Havalandırma aralıkları
- 10 Seri numarası

**Ülkelere özgü

Kullanım kılavuzunda tanımlanan ve şekilleri gösterilen akuesuarın mutlaka teslimat kapsamında bulunması gerekmektedir!



Güvenliğiniz için

Dikkat! Ayar ve temizlik işlemlerinden önce, kablo kesilmiş, hasar görmüş veya dolaşmış ise aleti kapatın ve şebeke fişini prizden çekin.

Alet kapandıktan sonra da bıçaklar birkaç saniye daha dönmeye devam eder.

Uyarı - Dönen bıçaklara dokunmayın.

Elektrik emniyeti

Güvenliği artırmak için aletinizin koruyucu izolasyonla donatılmış olup topraklama gerektirmez. İşletim gerilimi 230 V AC, 50 Hz'dir (AB üyesi olmayan ülkeler için alet tipine göre 220 V, 240 V). Sadece müsaade edilen uygun uzatma kablosu kullanın. Bu konulardaki bilgiyi yetkili satıcınızdan veya servisinizden alabilirsiniz.

Bu aletle sadece H05VV-F, H05RN-F veya IEC (60227 IEC 53, 60245 IEC 57) tipi uzatma kabloları kullanılabilir.

Aletinizle çalışmak için uzatma kablosu kullanıyorsanız, sadece aşağıda belirtilen iletken kesitli kabloları kullanmalısınız:

- 1,0 mm²: maksimum uzunluk 40 m
- 1,5 mm²: maksimum uzunluk 60 m
- 2,5 mm²: maksimum uzunluk 100 m

Güvenliği artırmak için maksimum 30 mA'lık hatalı akım FI şalterinin (RCD) kullanılmasını öneririz. Bu FI şalter her kullanımdan önce kontrol edilmelidir.

Bağlantı kablosu hasar gördüğünde sadece yetkili bir Bosch servisinde onarılmalıdır.

B GB'de satılmayan ürünler için açıklama:

DIKKAT: Güvenliğiniz için, alete monte edilmiş bulunan fişin 4 uzatma kablosu 14 ile bağlantılı olması gerekir.

Uzatma kablosunun kuplajı püskürme suyuna karşı korunmalı olmalı, lastikten veya lastik kaplamadan yapılmış olmalıdır.

Uzatma kablosu bir gerginlik giderme tertibatı ile birlikte kullanılmalıdır.

Bağlantı kablosu hasar açısından düzenli olarak kontrol edilmeli ve sadece iyi durumda iken kullanılmalıdır.

Montaj

A Tutamak alt parçasını 6 pimlerle 13 çim biçme makinesinin gövdesine tespit edin. Muhafazaların 12 tutamak alt parçasına 6 takılı olduğundan emin olun. **Dayamak parçasının 11 çim biçme makinesi çalışırken sağ tarafa monte edilmiş olduğundan emin olun (ASM 32).**

Tutamak üst parçasını 1 vida ile alt kol takımına 6 tespit edin.

Uyarı: Kablonun, aletle birlikte teslim edilen kablo klipsi ile tutamağa tespit edilmiş olmasından emin olun.

B Kabloyu şekilde görüldüğü gibi gerginlik giderme tertibatına 5 tespit edin. Kablo gerginliğinin yeterli boşluk veya toleransa sahip olmasından emin olun. Nakliye ambalajını ve yapışkan şeridi çim biçme makinesinden alın. Bıçakların ayarlanması gerekir - Bıçakların ayarlanması bölümüne bakın.

C Çim tutma selesi/torbası

Çim tutma selesinin/torbasının her iki yarısını birbirine takın (ASM 32).

Çim kasanını şekilde görüldüğü gibi tespit edin (ASM 32).

Çim tutma selesini/torbasını takın (ASM 32 F).

Katlama sırasında kablonun sıkışmamasına dikkat edin. **Tutamağı düşürmeyin.**

Kesme yüksekliğinin ayarı

! Kesme (biçme) yüksekliğini ayarlamadan önce stop edin, anahtarlama kolunu bırakın ve motor tam olarak duruncaya kadar bekleyin. Motor kapandıktan sonra da bıçaklar bir süre dönmeye devam eder ve yaralanmalara neden olabilirler.

D Çim biçme makinesi çok sayıdaki kesme yüksekliğine ayarlanabilir. Bunu yapmak için 1 kilitleme kolunu 8 dışarı doğru bastırın ve sonra 2 yukarı veya aşağı doğru istediğiniz kesme yüksekliğine ayarlayın. Bu sırada öteki elinizle çim biçme makinesini hafifçe kaldırın.

Mevsimin ilk biçme işlemi için yüksek bir kesme ayarı yapılmalıdır.

E Çalıştırma



Alet kapatıldıktan sonra da bıçaklar birkaç saniye kadar serbest dönüşte döner.

Aleti yeniden açmadan önce motorun ve bıçağın tam olarak durmasını bekleyin.

Aleti arka arkaya ve çok kısa sürelerde açıp kapamayın.



Aletin yol almasını kolaylaştırmak için, ön tekerleklerin kaldırmak üzere tutamağı arkaya bastırın.

Açma:



1 Emniyet düğmesine 3 basın ve tutun.

2 Anahtarlama kolunu 2 tutamağa doğru bastırın.

Emniyet düğmesini 3 bırakın.

Kapama:

Anahtarlama kolunu 2 bırakın.

Çim biçme

F Çim biçme makinesini çimli alanın kenarına ve mümkün olduğu kadar şebeke prizinin yakınına yerleştirin. Şebeke prizinden uzaklaşarak çalışın.

Her dönüşte kabloyu karşı taraftaki biçilmiş alana getirin.

Aleti ilk kez kullanmaya başlamadan önce bıçakları ayarlayın; bunun için "Bıçakların Ayarlanması" bölümüne bakın.

Zor koşullarda biçme yaparken **motoru aşırı ölçüde zorlamayın.**

Aşırı zorlanma durumunda motor devir sayısı düşer ve motorun çıkardığı gürültü değişir. Bu gibi durumlarda durun, anahtarlama kolunu bırakın ve **daha büyük bir kesme yüksekliği ayarlayın.** Aksi takdirde motor hasar görebilir.

Bakım



Aletin kendinde bir çalışma yapmadan önce her defasında fişi prizden çekin ve çim tutma selesini çıkarın.

Uyarı: Aleti uzun süre ve güvenli biçimde kullanabilmek için aşağıdaki işlemleri düzenli olarak yapın.

Çim biçme makinesini görünür hatalar, örneğin gevşek veya hasarlı bıçaklar, yıpranmış veya hasar görmüş parçalar açısından kontrol edin.

Muhafazaların ve koruyucu donanımların hasarlı olup olmadıklarını ve doğru olarak takılıp takılmadıklarını kontrol edin. Aleti kullanmadan önce gerekli olan bakım ve onarım işlemlerini yerine getirin.

Titiz üretim ve test yöntemlerine rağmen çim biçme makinesi arıza yapacak olursa, onarımı Bosch elektrikli el aletleri için yetkili bir Bosch Servisine yaptırın.

Bütün başvuru ve yedek parça siparişlerinizde lütfen aletin 10 haneli sipariş numarasını mutlaka belirtin!

G Bıçakların ayarlanması



Aleti kapatın, fişi prizden çekin ve çim tutma selesini çıkarın.

Çim temiz ve düzenli olarak kesilmiyorsa, milli bıçağın bilenmesi gerekir.

Çim biçme makinesini tersyüz yatırın.

Bir tornavida yardımı ile her iki ayar vidasını **15** görüldüğü gibi saat hareket yönünde milli bıçak **16** alt bıçağın **17** üzerini yalayacak ölçüde çevirin.

Uyarı: Bıçaklar bir makas gibi işlev görür.

Biçmeden sonra muhafaza

Çim biçme makinesinin dışını bir fırça ve bezle esaslı biçimde temizleyin. Su, çözücü madde veya polisaj maddesi kullanmayın. Özellikle havalandırma aralıkları **9** yakınındakiler olmak üzere alete yapışan her türlü çim parçacıklarını temizleyin.

Çim biçme makinesini yan yatırın ve bıçak alanını temizleyin. Sıkışmış çimleri bir tahta veya plastik parça ile temizleyin.

H Çim biçme makinesini kuru bir yerde saklayın. Aletin üzerine yabancı bir madde veya parça koymayın. Yerden tasarruf etmek için tutamağı tümüyle katlayın.



Katlama sırasında kablonun sıkışmamasına dikkat edin. **Tutamağı düşürmeyin.**

Hata arama

Aşağıdaki tablo hata olasılıklarını ve bu hataların nasıl giderileceğini göstermektedir. Eğer bu hataları kendiniz gideremiyorsanız bir servise başvurun.

Dikkat: Hata arama işleminden önce aleti kapatın ve fişi prizden çekin.

Hatalar	Olası nedenler	Giderilmesi
Çim biçme makinesi çalışmıyor	Şebeke gerilimi yok Priz bozuk Uzatma kablosu hasarlı Sigorta atmış	Kontrol edin ve aleti açın Başka prizi kullanın Kabloyu kontrol edin, gerekiyorsa değiştirin Sigortayı değiştirin
Çim biçme makinesi kesintili çalışıyor	Uzatma kablosu hasarlı Aletin dahili kablajında hata var	Kabloyu kontrol edin, gerekiyorsa değiştirin Müşteri servisine başvurun
Çim biçme makinesi ağır çalışıyor veya kayış kayıyor	Kesme yüksekliği çok düşük Bıçak ayarları yanlış	Kesme yüksekliği ayarını değiştirin ("Kesme yüksekliği ayarı" bölümüne bakın) Bıçakları ayarlayın
Alet düzensiz biçme profili çıkarıyor	Bıçaklar körleşmiş Bıçak ayarları yanlış	Müşteri servisine başvurun Bıçakları ayarlayın
Bıçak dönmüyor	Milli bıçak çim tarafından engelleniyor Kayış kayıyor veya hasarlı	Çimi temizleyin Müşteri servisine başvurun
Yüksek titreşim veya gürültü	Bıçaklar hasarlı Bıçaklar eşit ayarlanmamış	Müşteri servisine başvurun Bıçakları ayarlayın
Çalışma performansı yeterli değil	Zemin, çim biçme işlemi için aşırı ölçüde ıslak	Çimlerin kurumasını bekleyin

Tasfiye (atma)

Elektrikli el aletleri, aksesuar ve ambalaj malzemesi çevreye zarar vermeyecek biçimde yeniden kazanım işlemine tabi tutulmalıdır.

Sadece AB üyesi ülkeler için:



Elektrikli el aletlerini evsel çöplerin içine atmayın!
Kullanım ömrünü tamamlamış elektrikli ve elektronik aletlere ait Avrupa yönergeleri 2002/96/AT ve bunların ulusal yasalara uygulanması

uyarınca artık kullanılması mümkün olmayan elektrikli el aletleri ayrı ayrı toplanmak ve çevreye zarar vermeyecek yöntemlerle tekrar kazanılmak zorundadır.

Müşteri servisi

Dağıntık görünüş ve yedek parçalara ilişkin bilgileri aşağıdaki sayfada bulabilirsiniz:
www.bosch-pt.com

Bosch San. ve Tic. A.Ş.
Ahi Evran Cad. No:1 Kat:22
Polaris Plaza
80670 Maslak/Istanbul

Müşteri Danışmanı +90 (0)212 / 335 06 66
Müşteri Servis Hattı..... +90 (0)212 / 335 07 52

Uygunluk beyanı

Ölçüm değerleri 2000/14/AT'e göre belirlenmektedir (ölçme 1,60 m yükseklik ve 1 m mesafeden) ve EN 25 349.

Aletin, frekansa bağımlı uluslararası ses basıncı seviyesi değerlendirme eğrisi A'ya göre tipik gürültü seviyesi: Ses basıncı seviyesi 79 dB (A). Çalışma sırasındaki gürültü seviyesi 90 dB (A)'dır.

Koruyucu kulaklık kullanın!

Değerlendirilen tipik ivme 2,5 m/s².

Tek sorumlu olarak, bu ürünün aşağıdaki standartlara veya standart belgelerine uygun olduğunu beyan ederiz: 89/336/AET, 98/37/AT, 2000/14/AT yönetmeliği hükümleri uyarınca EN (avrupa standartları) 60 335, EN 836.

2000/14/AT: Garanti edilen gürültü emisyonu seviyesi L_{WA} 96 dB (A) ASM 32, 96 dB (A) ASM 32 F'dan daha düşüktür. Uygunluk değerlendirme yöntemi Ek VI uyarınca.

Yetkili test mercii: SRL, Sudbury England
Anılan test merkezi kimlik numarası: 1088
Leinfelden, 06.2006.

Dr. Egbert Schneider
Senior Vice President
Engineering

Dr. Eckerhard Strötgen
Head of Product
Certification

Robert Bosch GmbH, Power Tools Division

Değişiklikler mümkündür



Przepisy bezpieczeństwa

Uwaga! Należy dokładnie przeczytać poniższe wskazówki. Zapoznać się z elementami obsługi kosiarki i z prawidłowym sposobem ich użytkowania.

Wyjaśnienie symboli umieszczonych na kosiarce



Ogólna wskazówka ostrzegająca przed potencjalnym zagrożeniem.



Należy przeczytać instrukcję obsługi.



Należy zwracać uwagę, aby znajdujące się w pobliżu osoby nie zostały skaleczone wyrzuconym przedmiotem.



Przebywające w pobliżu osoby postronne powinny zachować bezpieczną odległość od urządzenia.



Przed przystąpieniem do wszelkich prac przy urządzeniu (np. nastawianie, przegląd i konserwacja), a także w przypadku, gdy przewód zasilający zablokował się lub przed pozostawieniem kosiarki na krótki okres czasu bez nadzoru, należy urządzenie wyłączyć i wyjąć wtyczkę z gniazdka sieciowego. Przewód zasilający należy trzymać zawsze z dala od narzędzi tnących.



Ostre noże. Proszę zachować ostrożność, gdyż istnieje niebezpieczeństwo utraty palców u rąk lub nóg.



Nie dotykać żadnej z części urządzenia przed ich całkowitym zatrzymaniem się. Po wyłączeniu silnika noże obracają się nadal i mogą stać się przyczyną zranień.



Nie kosić podczas deszczu, ani nie zostawiać kosiarki w czasie deszczu na zewnątrz.

- Nie wolno udostępniać kosiarki do użytku dzieciom, a także osobom, które nie zapoznały się z niniejszą instrukcją. Proszę zwrócić uwagę, czy w danym kraju nie istnieją przepisy, ograniczające wiek użytkownika podobnych urządzeń.
- Nie używać kosiarki, jeżeli w bezpośredniej bliskości znajdują się osoby postronne, a w szczególności dzieci lub zwierzęta domowe.
- Operator lub użytkownik jest odpowiedzialny za wypadek lub szkody wyrządzone osobom trzecim, a także za uszkodzenie ich mienia.
- Kosiarki nie wolno obsługiwać bosą lub w sandałach. Należy zakładać zawsze stabilne obuwie i długie spodnie.
- Przed przystąpieniem do pracy sprawdzić teren, na którym będzie użyte urządzenie i usunąć z niego wszystkie kamienie, gałęzie, druty i inne ciała obce.
- Przed rozpoczęciem pracy z urządzeniem przeprowadzić kontrolą wzrokową – sprawdzić noże, śruby przytrzymujące noże i zespół tnący, czy nie są zużyte lub uszkodzone.
- Wymieniać zużyte lub uszkodzone noże i śruby tylko w komplecie aby zapobiec niewyważeniu. Zachować szczególną uwagę w przypadku kosiarek z wieloma nożami, ponieważ obracanie się jednego noża może spowodować ruch drugiego noża.
- Pracować tylko przy świetle dziennym lub przy bardzo dobrym oświetleniu sztucznym.

- W razie możliwości unikać koszenia mokrej trawy.
- Podczas koszenia iść zawsze spokojnym krokiem, nigdy biegiem.
- **Praca na zboczach może spowodować różne nieprzewidziane niebezpieczeństwa:**
 - Nie należy kosić trawy na zbyt stromych zboczach.
 - Na pochyłych powierzchniach lub wilgotnej trawie należy pracować ostrożnie, aby nie stracić równowagi.
 - Urządzenie prowadzić tylko w poprzek zbocza, nigdy nie kosić pod górę lub z góry.
 - Zachować szczególną ostrożność podczas nawrotów przy koszeniu na zboczach.
 - Zachować szczególną ostrożność podczas cofania lub ciągnięcia urządzenia.
 - Kosiarkę popychać zawsze do przodu (przed sobą), nigdy nie ciągnąć jej do siebie.
- Dopóki noże się całkowicie nie zatrzymają, nie wolno przechylać kosiarki (w celu transportu), przeprowadzać jej przez niepokryte trawą powierzchnie, a także transportować na miejsce pracy i z powrotem.
- Dokonując rozruchu silnika lub włączając go nie wolno przechylać urządzenia (za wyjątkiem sytuacji, gdy jest to niezbędne do uruchomienia w wysokiej trawie). W tym przypadku należy przechylić urządzenie tylko na tyle, na ile jest to niezbędnie konieczne i tylko w stronę od operatora. Zawsze zwracać uwagę, by przy opuszczaniu kosiarki na podłoże obie ręce znajdowały się na uchwycie.
- Kosiarkę wolno uruchomić dopiero po upewnieniu się, że stopy znajdują się w bezpiecznej odległości od noży.
- Nie wolno wkładać rąk lub stóp w pobliże lub pod obracające się części.
- Podczas pracy należy zawsze stawać poza zasięgiem materiału wyrzucanego przez urządzenie.
- Nie wolno nigdy podnosić ani przenosić kosiarki podczas pracy silnika.
- Nie używać nigdy kosiarki bez kosza na trawę lub bez zderzaka.
- Podczas ustawiania kosiarki zapobiegać zahaczeniu się rąk lub nóg między ruchomymi nożami a nieruchomymi częściami kosiarki.
- **Wyciągać wtyczkę z gniazdka sieciowego:**
 - zawsze, gdy urządzenie pozostawiane jest bez nadzoru
 - przed przystąpieniem do usuwania przyczyny zablokowania
 - przed kontrolą funkcjonowania, przed czyszczeniem kosiarki, a także przed przystąpieniem do wszelkich prac przy urządzeniu
 - po zderzeniu z ciałem obcym. Natychmiast sprawdzić, czy kosiarka nie jest uszkodzona, a w przypadku stwierdzenia uszkodzenia oddać do naprawy
 - gdy kosiarka zaczyna drgać w nietypowy sposób (natychmiast skontrolować przyczynę).
- Upewnić się, czy wszystkie nakrętki, trzpienie, kolki i śruby są prawidłowo zamocowane, aby kosiarka znajdowała się zawsze w stanie zapewniającym bezpieczną pracę.
- Kontrolować regularnie kosz na trawę pod względem zużycia.
- Dla własnego bezpieczeństwa wymieniać natychmiast zużyte lub uszkodzone części.
- Upewnić się, czy części zamienne zostały wyprodukowane przez firmę Bosch.

Dane techniczne

Kosiarka wrzecionowa	ASM 32	ASM 32 F
Numer katalogowy	3 600 H89 A..	3 600 H89 B..
Moc nominalna	360 W	340 W
Szerokość cięcia	32 cm	32 cm
Wysokość cięcia	12 – 32 mm	12 – 32 mm
Pojemność pojemnika na trawę	31 l	23 l
Ciężar	11 kg	8,5 kg
Klasa ochrony	□ / II	□ / II
Numer seryjny	Zob. numer seryjny 10 (tabliczka znamionowa) na urządzeniu.	

Użytkowanie zgodnie z przeznaczeniem

Niniejszy produkt przeznaczony jest do koszenia trawy w prywatnym zakresie.

Wstęp

Niniejsza instrukcja zawiera wskazówki dotyczące właściwego montażu oraz bezpiecznego użytkowania urządzenia. Każdy użytkownik powinien koniecznie dokładnie zapoznać się z jej treścią.

Ciężar całkowicie zmontowanego urządzenia wynosi między 8,5 i 11 kg. Aby wyjąć urządzenie z opakowania, należy w razie potrzeby należy przywołać kogoś do pomocy.

Przenosząc kosiarkę na trawnik należy uważać na ostre noże.

Wypożyczenie standardowe

Wyciągnąć kosiarkę ostrożnie z opakowania i sprawdzić, czy nie brakuje żadnej z wymienionych poniżej części:

- Kosiarka z uchwytem prowadzącym
- część dolna uchwytu prowadzącego
- 2 śruby (umieszczone w dolnej części uchwytu prowadzącego)
- 2 nakrętki motylkowe (umieszczone w dolnej części uchwytu prowadzącego)
- 2 kołki (umieszczone w dolnej części uchwytu prowadzącego)
- 2 osłony (umieszczone w dolnej części uchwytu prowadzącego)
- kosz na trawę (2 połowy) ASM 32

- Pojemnik na trawę ASM 32 F
- Instrukcja obsługi

W przypadku stwierdzenia braku lub uszkodzenia któregoś z elementów, należy skontaktować się ze sklepem, w którym dokonali Państwo zakupu.

Elementy urządzenia

- 1 Część górna uchwytu prowadzącego
- 2 Dźwignia wyłącznika
- 3 Wyłącznik bezpieczeństwa
- 4 Wtyczka**
- 5 Uchwyt odciążający przewód
- 6 Część dolna uchwytu prowadzącego
- 7 Pojemnik na skoszoną trawę
- 8 Dźwignia regulacji wysokości cięcia
- 9 Szczeliny wentylacyjne
- 10 Numer seryjny

**W zależności od kraju sprzedaży

Opisany lub przedstawiony osprzęt nie należy w całości do wyposażenia standardowego elektronarzędzia.



Zasady bezpieczeństwa

Uwaga! Przed przystąpieniem do wszelkich prac przy urządzeniu, takich jak nastawianie, czyszczenie, a także, gdy przewód jest przecięty, uszkodzony lub zaplątany, należy wyłączyć urządzenie i wyciągnąć wtyczkę z gniazdka.

Po wyłączeniu urządzenia, noże obracają się jeszcze przez parę sekund.

Uwaga – nie dotykać obracających się noży.

Bezpieczeństwo elektryczne

Nabyte przez Państwa urządzenie posiada podwójną izolację i nie wymaga uziemienia. Napięcie robocze wynosi 230 V AC, 50 Hz (dla krajów nie należących do UE 220 V, 240 V – w zależności od modelu). Dozwolone jest stosowanie wyłącznic przedłużaczy posiadających atest. Bliższych informacji uzyskać można w autoryzowanym punkcie serwisowym firmy Bosch. Bliższych informacji uzyskać można w autoryzowanym punkcie serwisowym.

Stosować można tylko przedłużacze typu H05VV-F, H05RN-F lub IEC (60227 IEC 53, 60245 IEC 57).

W przypadku, gdy do uruchomienia narzędzia konieczne jest użycie kabla przedłużającego, należy zastosować przedłużacze z następującymi przekrojami (żyły) przewodu:

- 1,0 mm²: maks. długość 40 m
- 1,5 mm²: maks. długość 60 m
- 2,5 mm²: maks. długość 100 m

W celu podwyższenia stopnia bezpieczeństwa użytkownika zaleca się używanie wyłącznika różnicowo-prądowego ochronnego FI (RCD) z prądem wyłączającym wyzwalającym nie większym niż maksymalnie 30 mA. Przed każdym użyciem należy sprawdzić wyłącznik ochronny FI (RCD).

W przypadku stwierdzenia uszkodzenia przewodu zasilającego, naprawić go może jedynie autoryzowany warsztat firmy Bosch.

B Wskazówka dla produktów, **nie** sprzedawanych w Wielkiej Brytanii: UWAGA: Ze względu na własne bezpieczeństwo należy koniecznie połączyć wtyczkę urządzenia 4 z kablem przedłużającym 14.

Łącznik wtykowy przewodu przedłużającego musi być chroniony przed rozbryzgami wodnymi, wykonany z gumy lub powlekany gumą.

Przy łączeniu przewodów przedłużających należy stosować dodatkowe elementy zabezpieczające przed samoczynnym wysunięciem się wtyku z gniazda.

Należy regularnie sprawdzać stan techniczny przewodu zasilającego. Wolno stosować wyłączanie przewody nie wykazujące żadnych uszkodzeń.

Montaż

A Umocować dolną część uchwyty prowadzącego 6 na korpusie kosiarki za pomocą kołków 13. Upewnić się, czy osłony 12 zostały umieszczone na dolnej części uchwyty prowadzącego 6. **Upewnić się, czy ogranicznik 11 podczas obsługi kosiarki zamontowany jest po prawej stronie (ASM 32).**

Przymocować górną część uchwyty prowadzącego 1 na dolnej części 6 za pomocą śruby i nakrętki motylkowej.

Wskazówka: Proszę się upewnić, że przewód przymocowany jest do uchwyty prowadzącego za pomocą znajdujących się w dostawie klipsów.

B Umieścić przewód w uchwycie odciążającym 5. Upewnić się, czy przewód ma wystarczająco luzu.

Zdjąć opakowanie i oderwać taśmę. Ustawić noże – patrz rozdział „Ustawienie noży”.

C Kosz/Worek na trawę

Zmontować obie połówki pojemnika na trawę (ASM 32).

Zawieszać/zdejmować kosz na trawę jak pokazano na rysunku (ASM 32).

Złożyć pojemnik na trawę (ASM 32 F).

Upewnić się, że przy składaniu lub rozkładaniu uchwyty prowadzącego nie zostaną zakleszczone przewody. **Nie upuścić uchwyty.**

Nastawianie wysokości cięcia



Przed rozpoczęciem nastawiania wysokości cięcia trawy należy się zatrzymać, puścić dźwignię i odczekać, aż silnik się całkowicie zatrzyma. Po wyłączeniu silnika, noże obracają się jeszcze przez pewien czas i mogą stać się przyczyną skaleczeń.

D Kosiarkę można ustawić na różne wysokości cięcia. W tym ❶ celu przesunąć dźwignię blokującą 8 na zewnątrz, następnie ustawić ❷ do góry lub do dołu na żądaną wysokość cięcia, podnosząc jednocześnie drugą ręką kosiarkę lekko do góry.

Do pierwszego koszenia w danym sezonie należy nastawić wysoką wysokość cięcia.

E Uruchamianie



Po wyłączeniu urządzenia, noże obracają się jeszcze przez kilka sekund. Przed ponownym włączeniem należy odczekać, aż silnik/nóż się całkowicie zatrzyma. Nie wolno wyłączać i ponownie włączać urządzenia w krótkich odstępach czasu.



Aby ułatwić rozruch, przyciskając uchwyt prowadzący podnieść koła przednie lekko do góry.

Włączanie:



❶ Przcisnąć przycisk bezpieczeństwa 3 i przytrzymać go.

❷ Przcisnąć dźwignię włączającą 2 do uchwyty prowadzącego.

Zwolnić przycisk bezpieczeństwa 3.

Wyłączanie:

Zwolnić dźwignię włączającą 2.

Koszenie trawy

F Kosiarkę umieścić na skraju trawnika, możliwie blisko kontaktu. Kosić oddalając się od gniazdka sieciowego.

Po każdym nawrocie należy przewód przelożyć na przeciwną, już skoszoną stronę.

Przed pierwszym użyciem ewntualnie ustawić noże, patrz rozdział „Ustawienie noży“.

W przypadku pracy w szczególnie trudnych warunkach **nie przeciążać silnika**.

Przy przeciążeniu silnika spada prędkość obrotowa silnika i dźwięk silnika zmienia się. W tym przypadku zatrzymać się, zwolnić dźwignię wyłącznika i **nastawić większą wysokość koszenia**. W przeciwnym wypadku może dojść do uszkodzenia silnika.

Konserwacja

! **Przed przystąpieniem do wszelkich prac przy urządzeniu należy wyjąć wtyczkę z gniazdka i wyjąć pojemnik na trawę.**

Wskazówka: Aby zapewnić długie i niezawodne funkcjonowanie urządzenia, należy regularnie przeprowadzać następujące prace konserwacyjne.

Kontrolować kosiarkę regularnie pod kątem oczywistych wad/usterek/braków, takich jak poluzowane lub uszkodzone noże, luźne połączenia śrubowe, zużyte lub uszkodzone części.

Sprawdzić, czy pokrywy i zabezpieczenia są nieuszkodzone i właściwie zamontowane. Przed przystąpieniem do użytkowania należy przeprowadzić wszelkie niezbędne prace konserwacyjne i naprawcze.

W przypadku awarii kosiarki - mającej miejsce mimo starannego wykonania i odpowiednich kontroli - należy zlecić jej naprawę w autoryzowanym przez firmę Bosch punkcie naprawy elektronarzędzi.

Przy wszystkich zgłoszeniach oraz zamówieniach części zamiennych koniecznie podawać 10-cyfrowy numer katalogowy urządzenia zgodnie z danymi na tabliczce znamionowej.

G Ustawienie noży

! **Wyłączyć urządzenie, wyjąć wtyczkę z gniazdka i wyjąć pojemnik na trawę.**

Jeżeli trawa nie jest ścinana prosto i równomiernie, należy na nowo ustawić noże bębnowe.

Postawić kosiarkę do góry nogami.

Za pomocą śrubokręta obracać obydwie śruby nastawcze **15** powoli w kierunku zgodnym z ruchem wskazówek zegara, aż noże bębnowe **16** będą ocierały lekko o niżej położony nóż **17**.

Wskazówka: noże funkcjonują jak nożyczki.

Po koszeniu/Przechowywanie

Oczyścić dokładnie zewnętrzną stronę kosiarki za pomocą miękkiej szczotki i ściereczki. Nie używać wody ani żadnego środka, zawierającego rozpuszczalnik lub substancje polerujące. Usunąć wszystkie osady z trawy, szczególnie z otworów wylotu powietrza **9**.

Położyć kosiarkę na boku i oczyścić okolice noża. Sprasowane resztki koszenia/cięcia usunąć za pomocą drewnianka lub kawałka plastiku.

I Kosiarkę należy przechowywać w suchym miejscu. Nie wolno stawiać na urządzeniu żadnych przedmiotów. Aby kosiarka nie zajmowała zbyt dużo miejsca, złożyć całkowicie uchwyt prowadzący.

! Upewnić się, że przy składaniu lub rozkładaniu uchwytu prowadzącego nie zostaną zakleszczone przewody. **Nie upuścić uchwytu.**

Usuwanie usterek

Niniejsza tabela zawiera spis usterek i czynności, które można wykonać w przypadku, gdy urządzenie nie funkcjonuje poprawnie. Gdy problemu nie można zidentyfikować i rozwiązać, należy zwrócić się do autoryzowanego punktu serwisowego firmy Bosch.

Uwaga: Przed przystąpieniem do lokalizowania usterek należy urządzenie wyłączyć i wyciągnąć wtyczkę z gniazda sieciowego.

Symptomy	Możliwa przyczyna	Usunięcie
Kosiarka nie działa	Brak zasilania sieciowego Uszkodzone gniazdko sieciowe Uszkodzony przedłużacz Wadliwy, bądź spalony bezpiecznik	Sprawdzić i ponownie włączyć Użyć innego gniazdko sieciowego Sprawdzić i ewentualnie wymienić przewód Wymienić bezpiecznik
Kosiarka pracuje z przerwami	Uszkodzony przedłużacz Wewnętrzne okablowanie urządzenia jest uszkodzone	Sprawdzić i ewentualnie wymienić przewód Zwrócić się do autoryzowanego punktu serwisowego
Kosiarka pracuje z oporami lub pasek piszczy	Za nisko nastawiona wysokość cięcia Nieprawidłowe ustawienie noży	Nastawić większą wysokość cięcia (zob. „Nastawianie wysokości cięcia“) Ustawić noże
Kosiarka pozostawia nierównowierne skoszoną trawę	Nóż jest tępy Nieprawidłowe ustawienie noży	Zwrócić się do autoryzowanego punktu serwisowego Ustawić noże
Nóż nie obraca się	Nóż obrotowy zablokowany trawą Pasek ma poślizg lub jest uszkodzony	Usunąć trawę Zwrócić się do autoryzowanego punktu serwisowego
Silne wibracje/niezwykłe odgłosy	Nóż jest uszkodzony Noże zostały nierówno ustawione	Zwrócić się do autoryzowanego punktu serwisowego Ustawić noże
Niezadowolający efekt pracy	Trawa za mokra do koszenia	Poczekać aż trawa wyschnie

Obsługa klienta

Elektronarzędzia, osprzęt i opakowanie należy doprowadzić do ponownego użytkowania zgodnego z zasadami ochrony środowiska.

Tylko dla państw należących do UE:



Nie należy wyrzucać elektronarzędzi do odpadów domowych!

Zgodnie z europejską wytyczną 2002/96/EG o starych, zużytych narzędziach elektrycznych i elektronicznych i jej stosowania w

prawie krajowym, wyeliminowane niezdadne do użycia elektronarzędzia należy zbierać osobno i doprowadzić do ponownego użytkowania zgodnego z zasadami ochrony środowiska.

Obsługa klienta Serwis

Rysunki techniczne oraz informacje o częściach zamiennych znajda Państwo pod adresem:
www.bosch-pt.com

Serwis Elektronarzędzi Bosch
Ul. Szyszkowa 35/37
02-285 Warszawa

☎ +48 (0)22 / 715 44-56

☎ +48 (0)22 / 715 44-60

Fax +48 (0)22 / 715 44-41

E-Mail: BSC@pl.bosch.com

Deklaracja zgodności

Zmierzone wartości wyznaczono zgodnie z dyrektywą 2000/14/EW (wysokość 1,60 m, odstęp 1 m) i normą EN 25 349.

Zmierzony poziom hałasu urządzenia jest typowy: poziom ciśnienia akustycznego wynosi 79 dB (A); poziom mocy akustycznej wynosi 90 dB (A).

Stosować środki ochrony słuchu!

Wyznaczone przyspieszenie wynosi 2,5 m/s².

Oświadczamy z pełną odpowiedzialnością, że produkt ten odpowiada wymaganiom następujących norm i dokumentów normatywnych: EN 60 335, EN 836 i jest zgodny z wymaganiami dyrektyw 89/336/EWG, 98/37/EG, 2000/14/EG.

2000/14/EG: Gwarantowany poziom natężenia dźwięku L_{WA} jest niższy niż 96 dB (A) ASM 32, 96 dB (A) ASM 32 F. Przeprowadzenie oceny zgodności wyrobów wg dyrektyw Unii VI.

Wymieniony punkt kontroli: SRL, Sudbury England
Numer identyfikacyjny jednostki certyfikującej: 1088
Leinfelden, 06.2006.

Dr. Egbert Schneider
Senior Vice President
Engineering

Dr. Eckerhard Strötgen
Head of Product
Certification

Robert Bosch GmbH, Power Tools Division

Zastrzega się prawo dokonywania zmian



Bezpečnostní předpisy

Pozor! Následující pokyny pečlivě přečtěte. Seznamte se s obslužnými prvky a řádným použitím sekačky.

Vysvětlení symbolů na travní sekačce



Všeobecné upozornění na nebezpečí.



Pročtěte si návod k obsluze.



Dbejte na to, aby osoby stojící v blízkosti nebyly poraněny odmrštěnými cizími tělesy.



V blízkosti stojící osoby držte v bezpečné vzdálenosti od stroje.



Před seřízením stroje nebo čištěním, když se zamotá kabel nebo pokud necháte sekačku i na krátkou chvíli bez dozoru, stroj vypněte a vytáhněte zástrčku ze zásuvky. Elektrický kabel udržujte daleko od nožů.



Ostré nože. Chraňte se před ztrátou prstů na noze nebo ruce.



Než se dotknete dílů stroje, počkejte až se všechny tyto díly zcela dostanou do stavu klidu. Nože po vypnutí motoru ještě dále rotují a mohou způsobit poranění.



Nesekejte za deště ani nenechávejte travní sekačku za deště venku.

- Nikdy nedovolte dětem nebo osobám, jež se neseznámily s těmito pokyny, používat tento stroj. Národní předpisy eventuelně omezují věk obsluhy.
- Nikdy nesekejte, když se osoby, obzvláště děti nebo domácí zvířata, zdržují v bezprostřední blízkosti.
- Obsluha nebo uživatel je zodpovědný za nehody a ublížení jiným osobám nebo jejich majetku.
- Sekačku na trávu nepoužívejte bosí nebo v otevřených sandálech, noste vždy pevnou obuv a dlouhé kalhoty.
- Sekanou plochu pečlivě zkontrolujte a odstraňte kameny, klacky, dráty, kosti a jiná cizí tělesa.
- Před použitím vždy prohlídkou zkontrolujte, zda nejsou nože, šrouby nožů a nožová sestava opotřebený nebo poškozeny.
- Opotřebované nebo poškozené nože a šrouby vyměňte pouze v celé sadě, aby se zabránilo nevyváženosti. Pozor u sekaček s více noži, zde může rotace jednoho nože způsobit pohyb jiných nožů.
- Sekajte pouze za denního světla nebo dobrého umělého osvětlení.
- Sekačku na trávu podle možnosti neprovozujte, je-li tráva mokrá.

- Jděte vždy klidně, nikdy rychle neběhejte.
- **Sekání na svazích může být nebezpečné:**
 - Nesekejte žádné obzvláště strmé stráně.
 - Na šikmých plochách nebo na mokré trávě dbejte vždy na bezpečnou chůzi.
 - Na šikmých plochách sekejte vždy napříč a nikdy nahoru a dolů.
 - Při změně směru na stráni buďte krajně opatrní.
 - Při chůzi pozpátku nebo tažení travní sekačky buďte krajně opatrní.
 - Při provozu posouvajte travní sekačku vždy vpřed a nikdy ji netáhněte k tělu.
- Nože musí stát, pokud je třeba travní sekačku pro přepravu naklonit, pokud se přechází přes plochy neosázené trávou a při dopravě na sekanou oblast a z ní.
- Stroj při startu nebo zapnutí motoru nenaklánějte kromě situace, kdy je to potřebné pro rozběh ve vysoké trávě. V tom případě jen tak dalece, jak je to nutné a naklonit jen na stranu odvrácenou od obsluhy. Vždy přitom dbejte, aby obě ruce byly při spouštění na zem na držadle.
- Travní sekačku zapněte jen tehdy, máte-li nohy vzdáleny dostatečně daleko od nožů.
- Ruce a nohy neuvěďte do blízkosti nebo pod rotující díly.
- Pokud pracujete se strojem, udržujte odstup k odpadové zóně.
- Sekačku na trávu s běžícím motorem nikdy nezvedejte nebo nenoste.
- Sekačku na trávu nikdy neprovozujte bez sběrného koše / vaku nebo ochrany proti odletujícím částem.
- Při nastavení sekačky zabraňte, aby se nohy nebo ruce přiskříply mezi pohybující se nože a pevné díly sekačky.
- **Vytáhněte síťovou zástrčku ze zásuvky:**
 - vždy pokud stroj opustíte
 - při odstranění zablokování
 - když sekačku na trávu kontrolujete, čistíte nebo na ní pracujete
 - po kolizi s cizím tělesem. Sekačku na trávu okamžitě zkontrolujte, zda není poškozená a je-li potřeba, nechte ji opravit
 - pokud sekačka začne nezvykle vibrovat (zkontrolujte okamžitě).
- Zajistěte pevné usazení všech matic, čepů a šroubů, aby bylo zaručeno, že se travní sekačka vždy nachází v bezpečném pracovním stavu.
- Sběrný koš či vak pravidelně kontrolujte na opotřebení.
- Z bezpečnostních důvodů opotřebený nebo poškozený díly vyměňte.
- Zajistěte, aby vyměněné díly pocházely od firmy Bosch.

Charakteristické údaje

Vřetenová sekačka	ASM 32	ASM 32 F
Objednací číslo	3 600 H89 A..	3 600 H89 B..
Jmenovitý příkon	360 W	340 W
Šířka nože	32 cm	32 cm
Výška stříhu	12–32 mm	12–32 mm
Objem sběrného koše na trávu	31 l	23 l
Hmotnost	11 kg	8,5 kg
Třída ochrany	□ / II	□ / II
Sériové číslo	Viz sériové číslo 10 (typový štítek) na stroji.	

Použití

Tento výrobek je určen k sekání trávy v soukromém sektoru. Není určen pro průmyslové použití.

Úvod

Tato příručka obsahuje pokyny ke správné montáži a bezpečnému použití Vašeho stroje. Je důležité, abyste si tyto pokyny pečlivě přečetli.

Stroj má hmotnost ve zcela smontovaném stavu mezi 8,5 a 11 kg. V případě potřeby si vyžádejte pomoc, když vyjímáte sekačku z obalu.

Dávejte pozor na ostré nože, když nesete sekačku k trávníku.

Obsah dodávky

Vyjměte sekačku opatrně z balení a zkontrolujte, zda jsou kompletní následující díly:

- Sekačka na trávu s držadlem
- Spodní díl držadla
- 2 šrouby (nasazené ve spodním dílu držadla)
- 2 křídlové matice (nasazené ve spodním dílu držadla)
- 2 kolíky (nasazené ve spodním dílu držadla)
- 2 kryt (nasazené ve spodním dílu držadla)
- Sběrný koš na trávu (2 poloviny) ASM 32
- Sběrný koš na trávu ASM 32 F
- Návod k obsluze

Pokud některé díly chybí nebo jsou poškozeny, obraťte se prosím na svého obchodníka.

Části stroje

- 1 Horní díl držadla
- 2 Spínací páčka
- 3 Pojistný knoflík
- 4 Síťová zástrčka**
- 5 Odlehčení tahu kabelu
- 6 Spodní díl držadla
- 7 Sběrný koš na trávu
- 8 Páčka pro nastavení výšky stříhu
- 9 Větrací otvory
- 10 Sériové číslo

**specifické podle země

Vyobrazené nebo popsané příslušenství zčásti nepatří k objemu dodávky.



Pro Vaši bezpečnost

Pozor! Stroj vypněte a vytáhněte síťovou zástrčku před seřízením nebo čištěním nebo je-li kabel přefíznut, poškozen nebo zapleten.

Poté co byl stroj vypnut, se nože dál točí ještě několik sekund.

Pozor – nedotýkejte se rotujícího nože.

Elektrická bezpečnost

Váš stroj je k ochraně bezpečnosti izolován a nepotřebuje žádné uzemnění. Provozní napětí činí 230 V AC, 50 Hz (pro země mimo EU 220 V, 240 V podle provedení). Používejte pouze dovolené prodlužovací kabely. Informace obdržíte u Vašeho autorizovaného servisu.

Smí být použity pouze prodlužovací kabely typu H05VV-F, H05RN-F nebo IEC (60227 IEC 53, 60245 IEC 57).

Pokud pro provoz stroje použijete prodlužovací kabel, smí být použity pouze kabely s následujícím průřezem vodiče:

- 1,0 mm²: maximální délka 40 m
- 1,5 mm²: maximální délka 60 m
- 2,5 mm²: maximální délka 100 m

Pro zvýšení bezpečnosti se doporučuje použít proudový chránič FI (RCD) s vybavovacím proudem max. 30 mA. Tento proudový chránič FI by měl být před každým použitím přezkoušen.

Je-li přívodní vedení poškozeno, smí být opraveno pouze autorizovaným servisem Bosch.

B Upozornění pro výrobky, které se **neprodávají ve Velké Británii**: POZOR: Pro Vaši bezpečnost je nutné, aby zástrčka 4 umístěná na stroji byla spojena s prodlužovacím kabelem 14.

Spojka prodlužovacího kabelu musí být chráněna před stříkající vodou, být gumová nebo potažena gumou.

Prodlužovací kabel musí být použit s tahovým odlehčením.

Přívodní vedení musí být pravidelně kontrolováno na znaky poškození a smí být použito pouze v dobrém stavu.

Montáž

A Spodní díl držadla 6 upevněte pomocí kolíků 13 na základní těleso sekačky. Zajistěte, aby na spodní díl držadla 6 byly nasazeny krytky 12. **Zajistěte, aby byl při provozu sekačky na pravé straně namontován doraz 11 (ASM 32).**

Horní díl držadla 1 upevněte pomocí šroubů a křídlových matic na spodní tyče 6.

Upozornění: Zajistěte, aby byl kabel připevněn na držadlo pomocí dodávaných kabelových svěrek.

B Kabel upevněte na odlehčení tahu 5. Zajistěte, aby měl kabel dostatek vůle.

Odstraňte ze sekačky přepravní obal a lepicí pásku. Musí se seřídít nože - viz kapitola Seřízení nožů.

C Sběrný koš / vak

Horní a spodní část sběrného koše na trávu zasuňte do sebe (ASM 32).

Sběrný koš, jak je zobrazeno, zavěste / odejměte (ASM 32).

Sestavení sběrného koše na trávu (ASM 32 F).

Zajistěte, aby kabel nebyl při skládání držadla skřípnutý. **Držadlo nenechte spadnout.**

Nastavení výšky stříhu



Před nastavením výšky stříhu zastavte, uvolněte spínací páčku a počkejte až je motor v klidu. Nože po vypnutí motoru ještě dál rotují a mohou způsobit poranění.

D Sekačku lze nastavit na několik výšek stříhu. K tomu aretační páčku zatlačte ven ① a potom nahoru nebo dolů ② do požadované výšky stříhu 8, přičemž druhou rukou sekačku lehce nadzvedáte.

Pro první sekání v sezóně nastavte vysokou výšku stříhu.

E Uvedení stroje do provozu



Po vypnutí sekačky se nůž ještě několik vteřin otáčí. Před dalším zapnutím počkejte, dokud se motor/nůž nezastaví. Nikdy motor krátce po sobě nevypínejte a opět nezapínejte.



Pro ulehčení rozběhu stlačte držadlo dolů, aby se přední kola nadzdvihla.

Zapnutí:



- 1 Pojistný knoflík 3 stlačte a podržte.
- 2 Spínací páčku 2 stlačte proti držadlu. Pojistný knoflík 3 uvolněte.

Vypnutí:

Uvolněte spínací páčku 2.

Sekání

F Sekačku na trávu umístěte na okraj trávníku, co možná nejbližší k síťové zásuvce. Pracujte směrem pryč od síťové zástrčky.

Dbejte na to, aby kabel po každém otočení sekačky na konci plochy zůstával ležet vždy na již dříve posečené straně.

Před prvním použitím případně seřídte nože, viz kapitola Seřízení nožů.

Při sekání za obzvlášť těžkých podmínek **nepřetěžujte motor.**

Při přetížení klesnou otáčky motoru a změní se zvuk motoru. V tom případě zastavte, uvolněte spínací páčku a **nastavte vyšší výšku stříhu.** Jinak se může motor poškodit.

Údržba



Před každou prací na stroji vytáhněte síťovou zástrčku a odstraňte sběrný koš na trávu.

Upozornění: Následující údržbové práce provádějte pravidelně, aby bylo zaručeno dlouhé a spolehlivé používání.

Travní sekačku pravidelně prohlédněte, zda nemá zjevné vady jako uvolněné nebo poškozené nože, uvolněné spoje a opotřebené nebo poškozené díly.

Zkontrolujte, zda jsou kryty a ochranné přípravy nepoškozené a správně namontované. Před použitím proveďte případně nutnou údržbu a opravy. Pokud i přes pečlivou výrobu a zkoušky dojde na stroji k poruše, nechte opravu provést v autorizovaném servisu pro elektronářadí firmy Bosch. Při všech dotazech a objednávkách náhradních dílů nutně prosím uveďte desetimístné objednáací číslo podle typového štítku stroje.

Seřízení nožů



Před každou prací na stroji ho nejprve vypněte, vytáhněte síťovou zástrčku a odejměte sběrný koš na trávu.

Vřetenové nože musí být znovu seřizeny, pokud už není tráva čistě a rovnoměrně sestřížena.

Sekačku postavte koly nahoru.

Pomocí šroubováku otáčejte v malých krocích po směru hodinových ručiček oba seřizovací šrouby **15** až se vřetenový nůž **16** lehce dotýká spodního nože **17**.

Upozornění: nůž funguje jako nůžky.

Po sekání/uskladnění

Vnější část sekačky na trávu důkladně očistěte měkkým kartáčem a hadříkem. Nepoužívejte vodu ani žádná rozpouštědla nebo leštící prostředky. Odstraňte všechnu úplnou trávu a částechy, obzvlášť z větracích otvorů **9**.

Travní sekačku položte na bok a očistěte prostor nožů. Upěchované zbytky trávy odstraňte pomocí kousku dřeva nebo plastu.

 Sekačku uskladňujte na suchém místě. Na stroj nepokládejte žádné jiné předměty. Pro úsporu místa držadlo zcela zaklapněte.

 Zajistěte, aby kabel nebyl při skládání držadla skrípnutý. **Držadlo nenechte spadnout.**

Hledání závad

Následující tabulka ukazuje příznaky závad a jak můžete učinit nápravu, pokud Váš stroj jednou nepracuje dobře. Pokud s ní nemůžete lokalizovat a odstranit problém, obraťte se na Váš servis.

Pozor: Před hledáním závad stroj vypněte a vytáhněte síťovou zástrčku.

Příznaky	Možná příčina	Náprava
Sekačka neběží	Chybí síťové napětí Vadná síťová zásuvka Poškozený prodlužovací kabel Vypnula pojistka	Zkontrolujte a zapněte Použijte jinou zásuvku Zkontrolujte kabel, případně jej vyměňte Vyměňte pojistku
Sekačka běží přerušovaně	Poškozený prodlužovací kabel Vadný spoj uvnitř stroje	Zkontrolujte kabel, případně jej vyměňte Vyhledejte servis
Sekačka běží těžce nebo píská řemen	Výška stříhu příliš nízká Nesprávné seřízení nožů	Přestavte výšku stříhu (viz „Nastavení výšky stříhu“) Nože seřídte
Stroj zanechává nepravidelný obraz stříhu	Tupý nůž Nesprávné seřízení nožů	Vyhledejte servis Nože seřídte
Nůž se netočí	Vřetenu nože překáží tráva Řemen prokluzuje nebo je poškozený	Trávu odstraňte Vyhledejte servis
Silné vibrace/hluk	Poškozený nůž Nože nejsou stejnoměrně seřizeny	Vyhledejte servis Nože seřídte
Neuspokojivý pracovní výkon	Příliš mokrá zem pro sekání	Nechte trávník oschnout

Likvidace

Elektronářadí, příslušenství a obaly by měly být dodány k opětovnému zhodnocení nepoškozujícím životní prostředí.

Pouze pro země EU:



Nevyhazujte elektronářadí do domovního odpadu!
Podle evropské směrnice 2002/96/ES o starých elektrických a elektronických zařízeních a jejím prosazení v národních zákonech

musí být neupotřebitelné elektronářadí rozebrané shromážděno a dodáno k opětovnému zhodnocení nepoškozujícím životní prostředí.

Servis

Technické výkresy a informace k náhradním dílům naleznete na:
www.bosch-pt.com

Robert Bosch obyvatelová spol. s r.o.
142 01 Praha 4 - Krč
Pod višňovkou 19

☎ +420 2 / 61 30 05 65-6
Fax +420 2 / 44 40 11 70

Prohlášení o shodnosti provedení

Měřené hodnoty zjištěny podle 2000/14/ES (výška 1,60 m, vzdálenost 1 m) a EN 25 349.

Podle křivky A vyhodnocená úroveň hladiny hlučnosti tohoto stroje je následující: hladina akustického tlaku 79 dB (A); hladina zvukového výkonu 90 dB (A).

Používejte prostředky pro ochranu sluchu!

Vážená efektivní hodnota zrychlení vibrací činí normálně 2,5 m/s².

Prohlašujeme ve výhradní zodpovědnosti, že tento výrobek odpovídá následujícím normám nebo normativním dokumentům: EN 60 335, EN 836 podle ustanovení směrnic 89/336/EHS, 98/37/ES, 2000/14/ES.

2000/14/ES: zaručená hladina akustického výkonu L_{WA} je nižší než 96 dB (A) u ASM 32, 96 dB (A) u ASM 32 F. Metoda posouzení shody podle dodatku VI.

Určená zkušebna: SRL, Sudbury England

Identifikační číslo určeného zkušebního místa: 1088

Leinfelden, 06.2006.

Dr. Egbert Schneider
Senior Vice President
Engineering

Dr. Eckerhard Strötgen
Head of Product
Certification

Robert Bosch GmbH, Power Tools Division

Změny vyhrazeny



Bezpečnostné pokyny

Pozor! Starostlivo si prečítajte nasledujúce pokyny. Dobre sa oboznámte s obslužnými prvkami kosačky a s jej správnym používaním.

Vysvetlenie symbolov na kosačke



Všeobecné upozornenie na nebezpečenstvo.



Návod na používanie si starostlivo prečítajte.



Dávajte pozor na to, aby ste pri práci nezranili blízko stojace osoby odletujúcimi cudzími telesami.



Postarajte sa o to, aby mali osoby stojace v blízkosti bezpečný odstup od stroja.



Pred nastavením náradia alebo pred jeho čistením, keď sa zachytila prírodná šnúra, alebo keď nechávate elektrickú kosačku hoci len na chvíľu bez dozoru, vypnite ju a vytiahnite zástrčku zo zásuvky. Dbajte na to, aby bola sieťová šnúra ďaleko od nožov.



Ostré nože. Chráňte sa pred stratou prstov na nohách alebo na rukách.



Skôr ako sa budete dotýkať niektorých súčiastok, počkajte, kým sa všetky súčiastky úplne zastavia. Po vypnutí motora rotujú nože ďalej a mohli by Vám spôsobiť poranenie.



Neskoste za dažďa a nenechávajte kosačku odstavenú za daždivého počasia vonku.

- Nikdy nedovoľte používať kosačku na trávu deťom ani žiadnym iným osobám, ktoré nie sú oboznámené s jej používaním. Predpisy niektorej krajiny môžu prípadne obmedzovať vek obsluhujúcej osoby.
- Nikdy nekoste vtedy, keď sa v bezprostrednej blízkosti zdržiavajú nejaké osoby, predovšetkým deti alebo domáce zvieratá.
- Obsluhujúca osoba alebo užívateľ je zodpovedný za úrazy a škody spôsobené iným ľuďom alebo na ich vlastníctve.
- Kosačka na trávu sa nesmie používať naboso ani s otvorenými sandálmi, vždy majte na nohách pevnú obuv a oblečené dlhé nohavice.
- Dôkladne preskúmajte plochu, ktorú budete kosiť a odstráňte kamene, palice, dróty, kosti a iné cudzie telesá.
- Pred použitím vždy zrakom skontrolujte, či nie sú nože, skrutky noža a konštrukčná rezacia skupina opotrebované alebo poškodené.
- Opotrebované alebo poškodené nože a skrutky vymieňajte vždy po celých súpravách, aby ste zabránili nevyváženosti. Pozor pri kosačkách na trávu, ktoré majú viacero nožov, pretože rotácia jedného noža môže spôsobiť pohyb ďalších nožov.
- Kosačku používajte len za denného svetla alebo pri dobrom umelom osvetlení.
- Podľa možnosti nepoužívajte kosačku vtedy, keď je tráva mokrá.

■ Kráčajte vždy pokojne, nikdy rýchlo nebežte.

■ Kosenie na svahu môže byť nebezpečné:

- Nikdy nekoste na veľmi strmých svahoch.
- Dávajte vždy pozor na bezpečnú chôdzu na šikmých plochách alebo na mokrej tráve.
- Na šikmých plochách vždy koste priečne, nikdy nie smerom hore a smerom dole.
- Mimoriadne opatrne postupujte pri zmene smeru na svahu.
- Osobitne opatrný buďte vtedy, keď kráčate smerom dozadu, alebo keď kosačku ťaháte.
- Pri používaní tlačte vždy kosačku smerom dopredu a nikdy ju nepriťahujte k svojmu telu.

■ Nože musia stáť vždy vtedy, keď budete kosačku kvôli preprave preklápať, keď ňou budete prechádzať po ploche, ktorá nie je porastená trávou, a pri preprave na miesto kosenia alebo naspäť.

■ Pri štarte alebo zapínaní motora kosačku nenaklápať okrem prípadu, keď je potrebný rozbeh vo vysokej tráve. V takomto prípade ju nakloňte len do takej miery, ako je nevyhnutné a vždy len na strane vzdialenej od obsluhujúcej osoby. Dávajte vždy pozor na to, aby ste mali pri jej spúšťaní na zem obe ruky na rukoväti.

■ Kosačku zapínajte len vtedy, keď máte chodidlá v dostatočnej vzdialenosti od nožov kosačky.

■ Nedávajte ruky ani chodidlá do blízkosti rotujúcich súčiastok ani pod ne.

■ Keď budete pracovať s náradím, buďte vždy v dostatočnej vzdialenosti od vyhadzovacej zóny.

■ Keď motor kosačky beží, kosačku nikdy nedvíhajte ani neprenášajte.

■ Nikdy nepoužívajte kosačku na trávu bez zberacieho koša na trávu/bez vreca alebo bez ochranného krytu.

■ Pri nastavovaní kosačky na trávu sa vyhýbajte tomu, aby sa Vám zacvikli nohy alebo ruky medzi pohyblivé nože a fixne upevnené súčiastky kosačky.

■ Vytiahnite zástrčku sieťovej šnúry zo zásuvky:

- vždy keď opúšťate stroj
- pred odstraňovaním blokovania
- keď idete kosačku čistiť, kontrolovať alebo na nej niečo robiť
- po kolízii s cudzím telesom. Kosačku okamžite prekontrolujte, či nie je poškodená, a v prípade potreby ju dajte do opravy
- keď začne kosačka nezvyčajným spôsobom vibrovať (ihneď ju prekontrolujte).
- Zabezpečte spoľahlivé utiahnutie a fixnú polohu všetkých matic, čapov a skrutiek, aby bolo zaručené, že sa kosačka vždy nachádza v bezpečnom prevádzkovom stave.
- Zberací kôš na trávu/zberacie vrečko pravidelne kontrolujte, či nie sú poškodené.
- Opotrebované alebo poškodené súčiastky kvôli bezpečnosti vymeňte.
- Postarajte sa o to, aby boli použité originálne náhradné súčiastky firmy Bosch.

Technické parametre

Vretenová kosačka	ASM 32	ASM 32 F
Objednávacie číslo	3 600 H89 A..	3 600 H89 B..
Menovitý príkon	360 W	340 W
Šírka nožov	32 cm	32 cm
Pracovná výška nožov	12–32 mm	12–32 mm
Objem zberacieho koša na trávu	31 l	23 l
Hmotnosť	11 kg	8,5 kg
Ochranná trieda	□ / II	□ / II
Sériové číslo	Pozri sériové číslo 10 (typový štítok) na stroji.	

Správne používanie náradia

Tento výrobok je určený na kosenie trávy pre súkromnú potrebu.

Úvod

Táto príručka obsahuje návody na správnu montáž a bezpečné používanie Vášho produktu. Je dôležité, aby ste si tieto pokyny starostlivo prečítali.

Tento výrobok váži kompletne zmontovaný medzi 8,5 kg a 11 kg. V prípade potreby si pri vybaľovaní výrobku zavolajte niekoho na pomoc.

Keď budete prenášať kosačku na trávnik, dávajte pozor na ostré nože.

Obsah dodávky (základná výbava)

Kosačku vyberajte z obalu pozorne a nezabudnite skontrolovať, či sú kompletne nasledujúce súčiastky:

- Kosačka na trávu s držadlom
- Dolná časť držadla
- 2 skrutky (vložené v dolnej časti držadla)
- 2 krídlové matice (vložené v dolnej časti držadla)
- 2 zavrtané skrutky (vložené v dolnej časti držadla)
- 2 kryty (vložené v dolnej časti držadla)
- Zberací kôš na trávu (2 polovice) ASM 32
- Zberací kôš na trávu ASM 32 F
- Návod na používanie

Ak niektoré súčiastky chýbajú, obráťte sa láskavo na svojho predajcu.

Ovládacie prvky

- 1 Horná časť držadla
- 2 Poistná páka
- 3 Bezpečnostný gombík
- 4 Zástrčka**
- 5 Odľahčovací držiak prírodnej šnúry
- 6 Dolná časť držadla
- 7 Zberací kôš na trávu
- 8 Páka na nastavenie pracovnej výšky nožov
- 9 Vetracie štrbiny
- 10 Sériové číslo

**špecifické pre danú krajinu

Vyobrazené alebo popísané príslušenstvo nepatrí celé do rozsahu štandardnej dodávky.



Bezpečnostné pokyny

Pozor! Vypnite kosačku a vyťahnite zástrčku prírodnej šnúry zo zásuvky vždy, keď idete výrobok nastavovať alebo čistiť, alebo keď sa prírodná šnúra prerezala, poškodila alebo zauzila.

Po vypnutí motora sa nože ešte niekoľko sekúnd otáčajú.

Buďte opatrný – nedotýkajte sa rotujúcich nožov.

Elektrická bezpečnosť

Váš výrobok je kvôli bezpečnosti vybavený ochrannou izoláciou a nepotrebuje žiadne uzemnenie. Prevádzkové napätie náradia je 230 V AC (striedavý prúd), 50 Hz (pre krajiny mimo EÚ 220 V, 240 V – podľa konkrétneho vyhotovenia). Používajte len predĺžovacie šnúry zodpovedajúce predpisom. Bližšie informácie Vám poskytne Vaše autorizované servisné stredisko Bosch.

Smú sa používať výlučne iba predĺžovacie šnúry konštrukčného typu H05VV-F, H05RN-F alebo IEC (60227 IEC 53, 60245 IEC 57).

Ak budete pri práci s týmto náradím používať predĺžovaciu šnúru, smie sa používať iba predĺžovacia šnúra s nasledujúcim prierezom vodičov:

- 1,0 mm²: maximálna dĺžka 40 m
- 1,5 mm²: maximálna dĺžka 60 m
- 2,5 mm²: maximálna dĺžka 100 m

Na zaručenie bezpečnosti odporúčame používať ochranný spínač pri poruchových prúdoch (FI) s maximálnym chybovým 30 mA. Tento ochranný spínač treba pred každým použitím prekontrolovať.

Keď je prírodná šnúra poškodená, smie sa zveriť do opravy len autorizovanému servisnému stredisku Bosch.

B Pokyny k produktom, ktoré sa **nepredávajú vo Veľkej Británii**: UPOZORNENIE: Pre Vašu bezpečnosť je potrebné, aby bola zástrčka **4** namontovaná na náradí spojená s predlžovacou šnúrou **14**.

Spojenie predlžovacieho kábla musí byť chránené pred ostrekujúcou vodou, musí byť vyrobené z gumy alebo potiahnuté gumou.

Predlžovací kábel musí byť vybavený odľahčovacími prípravkami pri namáhaní na ťah.

Prírodnú šnúru treba pravidelne kontrolovať, či nevykazuje znaky poškodenia a smie sa používať len vtedy, keď je v dobrom stave.

Montáž

A Dolnú časť držadla **6** upevnite na teleso kosačky pomocou zavŕtaných skrutiek **13**. Zabezpečte, aby boli na dolnej strane držadla **6** vložené kryty **12**. **Zabezpečte, aby bol na pravej strane kosačky na trávu pri používaní namontovaný doraz 11 (ASM 32)**.

Hornú časť držadla **1** upevnite pomocou skrutky a krídlovej matice na dolnú časť držadla **6**.

Upozornenie: Zabezpečte, aby bola prírodná šnúra upevnená na držadlo pomocou káblových svoriek, ktoré sú súčasťou balenia.

B Pripevnite kábel k odľahčovaciemu držiaku **5**. Postarajte sa o to, aby mal kábel dostatočnú vôľu.

Odstráňte z kosačky na trávu prepravný obal a lepiacu pásku. Nože treba nastaviť – pozri kapitolu Nastavenie nožov.

C Zberací kôš na trávu/vreće

Nasuňte obe polovice zberacieho koša do seba (ASM 32).

Zberací kôš na trávu zaveste/zvesujte podľa obrázka (ASM 32).

Zloženie zberacieho koša na trávu (ASM 32 F).

Postarajte sa o to, aby ste pri sklápaní a rozťahovaní držadla nepricvikli prírodnú elektrickú šnúru. **Nenechajte spadnúť držadlo na zem.**

Nastavenie pracovnej výšky nožov



Pred nastavovaním pracovnej výšky nožov vypnite motor, uvoľnite poistnú páku a počkajte, kým sa motor celkom zastaví. Po vypnutí motora ešte rotujú nože ďalej a mohli by Vám spôsobiť poranenie.

D Kosačka na trávu sa dá nastaviť na rôznu pracovnú výšku nožov. Pri nastavovaní potlačte aretačnú páčku **8** smerom von **1** a potom nastavte **2** smerom hore alebo smerom dole na požadovanú pracovnú výšku nožov, pričom druhou rukou kosačku jemne pridržiavate v nadvihnutej polohe.

Na prvé kosenie v sezóne by ste si mali nastaviť veľkú pracovnú výšku nožov (vysoký rez).

E Spustenie



Po vypnutí motora sa nože ešte niekoľko sekúnd otáčajú ďalej. Skôr ako zapnete kosačku znova, počkajte, kým sa motor/nôž celkom zastaví. Nezapínajte a nevypínajte kosačku krátko za sebou.



Aby ste uľahčili rozbeh kosačky, stlačte držadlo smerom dole, aby ste nadvihli predné kolesá kosačky.

Zapnutie:



1 Stlačte bezpečnostný gombík **3** a podržte ho stlačený.

2 Poistnú páku **2** potlačte k držadlu. Uvoľnite bezpečnostný gombík **3**.

Vypnutie:

Uvoľnite poistnú páku **2**.

Kosenie

F Kosačku umiestnite na okraji trávniku a podľa možnosti čo najbližšie k elektrickej zásuvke. Pracujte smerom od zásuvky.

Prívodnú šnúru treba dávať pri každej zmene smeru na protiahlú už pokosenú stranu.

Pred prvým použitím prípadne nastavte nože, pozri kapitolu Nastavenie nožov.

Nepreťažujte motor pri kosení za osobitne náročných podmienok.

Pri preťažení poklesne počet obrátok motora a súčasne sa zmení aj zvuk motora. V takomto prípade zastavte, uvoľnite poistnú páku a **nastavte vysokú pracovnú výšku nožov**. V opačnom prípade by sa mohol motor poškodiť.

Údržba



Pred každou prácou na kosačke vyťahnite zástrčku prívodnej šnúry zo zásuvky a zložte zberací kôš na trávu.

Upozornenie: Pravidelne vykonávajte nasledujúce práce na údržbe výrobku, aby bola zabezpečená jeho dlhodobá a spoľahlivá používanie.

Kosačku pravidelne kontrolujte, či nemá viditeľné nedostatky, ako sú uvoľnené alebo poškodené nože, uvoľnené spoje a opotrebované alebo poškodené súčiastky.

Skontrolujte, či sú nepoškodené kryty a ochranné prvky a či sú správne namontované. Pred použitím vykonajte prípadne potrebnú údržbu alebo opravu kosačky.

Ak by kosačka na trávu napriek starostlivej výrobe a kontrole predsa len prestala niekedy fungovať, treba dať opravu vykonať niektorej autorizovanej servisnej opravovni elektrického náradia Bosch.

Ak požadujete informácie, alebo objednávate náhradné súčiastky, uveďte prosím bezpodmienečne 10-miestne objednávacie číslo podľa typového štítku náradia.

G Nastavenie nožov



Vypnúť, vyťahnúť zástrčku sieťovej šnúry zo zásuvky a demontovať zberací kôš na trávu.

Vretenové nože treba nanovo nastaviť vtedy, keď už nekosia trávu čisto a rovnomerne.

Postavte kosačku na trávu dole hlavou.

Pomocou skrutkovača po malých krokoch otáčajte pomaly obe nastavovacie skrutky **15** dovtedy, kým sa oba vretenové nože **16** zľahka dotýkajú dolného noža **17**.

Upozornenie: Tieto nože fungujú ako nožnice.

Po pokosení/uskladnenie

Vonkajšok kosačky dôkladne vyčistite mäkkou kefou a vyutierajte handrou. Nepoužívajte pritom vodu ani rozpúšťadlá alebo leštiaci prostriedok. Odstráňte všetky zvyšky uchytenej trávy a iné drobné nečistoty, predovšetkým z vetracích štrbín **9**.

Položte kosačku na bok a vyčistite priestor nožov. Utlačené zvyšky trávy alebo rastlín odstráňte pomocou kúska dreva alebo plastu.

H Kosačku uschovávajte na suchom mieste. Nekládte na náradie žiadne iné predmety. Aby ste ušetrili miesto, držadlo úplne sklopte dohromady.



Postarajte sa o to, aby ste pri sklápaní a rozťahovaní držadla nepricvikli prívodnú elektrickú šnúru. **Nenechajte spadnúť držadlo na zem.**

Hľadanie porúch

V nasledujúcej tabuľke sú uvedené symptómy porúch a spôsob ich odstránenia pre prípad, keby Vaše náradie niekedy nepracovalo spoľahlivo. Ak pomocou nej nebudete vedieť lokalizovať poruchu, obráťte sa na svoju autorizovanú servisnú opravovňu Bosch.

Upozornenie: Pred vyhľadávaním poruchy náradie vypnite a jeho zástrčku vyťahnite zo zásuvky.

Symptómy	Možné príčiny	Odstránenie poruchy
Kosačka nebeží	Výpadok sieťového napätia Zásuvka elektrickej siete je chybná Predlžovacia šnúra je poškodená Poistka vypadla	Skontrolujte a zapnite Použite inú zásuvku Prekontrolujte prívodnú šnúru, prípadne ju vymeňte Vymeňte poistku
Kosačka beží s prerušeniami	Predlžovacia šnúra je poškodená Vnútorná kabeláž kosačky je porušená	Prekontrolujte prívodnú šnúru, prípadne ju vymeňte Vyhľadajte autorizovanú servisnú opravovňu
Kosačka na trávnik beží ťažko a remeň písa	Pracovná výška nožov je príliš nízka nesprávne nastavenie nožov	Prestavte pracovnú výšku (pozri „Nastavenie pracovnej výšky nožov“) Nastavte nože
Kosačka zanecháva nepravidelne pokosený trávnik	Nože sú tupé nesprávne nastavenie nožov	Vyhľadajte autorizovanú servisnú opravovňu Nastavte nože
Nôž sa neotáča	Vreteno noža je zablokované trávou Remeň preklzáva, alebo je poškodený	Odfstráňte trávnu Vyhľadajte autorizovanú servisnú opravovňu
Silné vibrácie/veľká hlučnosť	Poškodené nože Nože nie sú rovnomerne nastavené	Vyhľadajte autorizovanú servisnú opravovňu Nastavte nože
Neuspokojivý pracovný výkon	Pôda je na kosenie príliš mokrá	Nechajte trávnik vyschnúť

Likvidácia

Ručné elektrické náradie, príslušenstvo a obal treba dať na recykláciu šetriacu životné prostredie.

Len pre krajiny EÚ:



Neodhadzujte ručné elektrické náradie do komunálneho odpadu! Podľa Európskej smernice 2002/96/EG o starých elektrických a elektronických výrobkoch a podľa jej aplikácií v národnom práve sa musia

už nepoužiteľné elektrické produkty zbierať separovane a dať na recykláciu zodpovedajúcu ochrane životného prostredia.

Služba zákazníkom

Rozložené obrázky a informácie k náhradným súčiastkam nájdete na web-stránke:

www.bosch-pt.com

BSC SLOVAKIA

Elektrické ručné náradie

Hlavná 5

038 52 Sučany

☎ +421 (0)43 / 429 33 24

Fax +421 (0)43 / 429 33 25

E-Mail: bsc@bosch-servis.sk

Vyhľadanie o konformite

Merané hodnoty zisťované podľa 2000/14/EG (výška 1,60 m, vzdialenosť 1 m) a podľa EN 25 349.

Hodnotená úroveň hluku náradia je zvyčajne: úroveň akustického tlaku 79 dB (A); úroveň akustického výkonu 90 dB (A).

Používajte chrániče sluchu!

Hodnotený zrýchlenie je zvyčajne 2,5 m/s².

Na vlastnú zodpovednosť vyhlasujeme, že tento výrobok je v zhode s nasledujúcimi normami alebo normatívnymi dokumentami: EN 60 335, EN 836 podľa ustanovení smerníc 89/336/EWG, 98/37/EG a 2000/14/EG.

2000/14/EG: Garantovaná hodnota hladiny akustického tlaku L_{WA} je nižšia ako 96 dB (A) ASM 32, 96 dB (A) ASM 32 F. Spôsob hodnotenia konformity podľa prílohy VI.

Skúšobné pracovisko: SRL, Sudbury England

Identifikačné číslo určených kontrolných pracovísk: 1088

Leinfelden, 06.2006.

Dr. Egbert Schneider
Senior Vice President
Engineering

Dr. Eckerhard Strötgen
Head of Product
Certification

Robert Bosch GmbH, Power Tools Division

Výrobca si vyhradzuje právo zmien



Biztonsági figyelmeztetések

Figyelem! Gondosan olvassa el a következő előírásokat. Ismerkedjen meg a kezelőelemekkel és a fűnyírógép előírás szerű használatával.

A fűnyírógépen található szimbólumok magyarázata



Általános tájékoztató a veszélyekről.



Olvassa el végig a Kezelési Utasítást.



Ügyeljen arra, hogy a berendezésből kirepülő idegen anyagok ne sebesíthessék meg a a közelben álló személyeket.



Gondoskodjon arról, hogy a közelben álló személyek a berendezéstől biztonságos távolságban maradjanak.



A berendezésen végzett beállítások előtt, ha a kábel beakadt valamibe, vagy ha a fűnyírógépet csak rövid időre felügyelet nélkül hagyja, kapcsolja ki a berendezést és húzza ki a csatlakozó dugót a dugaszolóaljzatból. Tartsa távol a csatlakozó kábelt a késektől.



Éles kések. Ügyeljen arra, hogy a kés ne vág hassa le a kéz- vagy lábujjait.



Várja meg, amíg a berendezés minden része teljesen leállt, mielőtt hozzáérne valamelyik alkatrészhez. A kések a berendezés kikapcsolása után egy ideig még tovább forognak és sérüléseket okozhatnak.



Ne nyírjon fűvet esőben és ne hagyja a fűnyírógépet esős időben a szabadban.

- Sohasse engedje meg gyerekeknek, vagy ezen előírásokat nem ismerő személyeknek, hogy a fűnyírógépet használják. Az Ön országában érvényes előírások lehet hogy korlátozzák a kezelő korát.
- Sohasse nyírjon fűvet, ha a berendezés közvetlen közelében személyek, mindenképp előtt gyerekek vagy háziállatok, tartózkodnak.
- A más személyek által elszenvedett balesetekért, illetve a más tulajdonában keletkezett károkért a kezelő vagy felhasználó felel.
- Sohasse használja a fűnyírógépet mezítárb, vagy nyitott szandálban, viseljen mindig stabil lábbelit és hosszú nadrágot.
- Gondosan vizsgálja meg azt a területet, ahol fűvet akar nyírni és távolítsa el a köveket, botokat, drótokat, csontokat és egyéb idegen tárgyakat.
- A használat előtt mindig ellenőrizze szemrevételezéssel, nincs-e elkopva vagy megromlódva a kés, a kés csavarjai és a vágó egység.
- Az elhasználdott vagy megromlódott késeket és csavarokat a kiegyensúlyozatlanság elkerülésére csak teljes készletként szabad kicserélni. A több késsel felszerelt fűnyírógépeknél különösen óvatosan kell eljárni, mivel az egyik kés forgása a többi kés mozgását is maga után vonhatja.
- Csak nappali fénynél vagy jó mesterséges megvilágítás mellett nyírjon fűvet.
- A fűnyírógépet nedves fűben lehetőség szerint ne használja.
- Mindig nyugodtan menjen, sohasse fusson gyorsan.
- **A lejtőkön végzett fűnyírás veszélyes lehet:**
 - Különösen meredek lejtőkön ne nyírjon fűvet.
 - Ferde felületeken, vagy nedves fűben mindig ügyeljen arra, hogy csak biztonságos, szilárd helyekre lépjen.
 - Ferde felületeken mindig keresztben haladva, sohasse fel- vagy lefelé haladva nyírjon fűvet.
 - Lejtőkön az irányváltoztatásnál különösen óvatosan kell eljárni.
 - Ha hátrafelé megy, vagy húzza a fűnyírógépet, akkor legyen különösen óvatos.
 - A fűnyírógépet az üzemeltetés során mindig csak előrefelé tolja és sohasse húzza a teste felé.
- A késeknek nyugalmi helyzetben kell lenniük, ha a fűnyírógépet a szállításhoz meg kell billenteni, ha a fűnyírógéppel fűmentes területen halad keresztül, valamint amikor a fűnyírógépet a megmunkálathoz területhez illetve attól elszállítják.
- A berendezést az elindításnál vagy bekapcsolásnál ne billentse meg, kivéve ha ehhez a magas fűben való munkához okvetlenül szükség van. Ebben az esetben a fűnyírógépet csak annyira amennyire okvetlenül szükséges és csak a kezelővel szembeni oldalon szabad megbillenteni. Mindig ügyeljen arra, hogy a talajra való leeresztésnél mindkét kezét a fogantyún tartsa.
- Csak akkor kapcsolja be a fűnyírógépet, ha a lábai elegendő távolságban vannak a berendezéstől.
- Ügyeljen arra, hogy a keze és a lába ne kerüljön a forgó alkatrészek közelébe.
- Tartsa be bizonyos távolságot a kivető zóna felé, ha a berendezéssel dolgozik.
- A fűnyírógépet működő motor mellett sohasse emelje fel és sohasse vigye felemelve valahová.
- Sohasse üzemeltesse a fűnyírógépet fűgyűjtő kosár/zsák vagy ütközésvédő nélkül.
- A fűnyírógép beállításakor kerülje el, hogy a lába vagy a keze beszoruljon a mozgatható kések és a fűnyírógép rögzített részei közé.
- **Húzza ki a hálózati csatlakozót a dugaszoló aljzatból:**
 - minden alkalommal, ha otthagyja a berendezést
 - a beékelődések, leblokkolások elhárítása előtt
 - ha ellenőrizi, megtisztítja a fűnyírógépet, vagy valamilyen munkát akar rajta végezni
 - egy idegen testtel való összeütközés után. Azonnal ellenőrizze, nem rongálódott-e meg a fűnyírógép, és ha szükséges, javíttassa meg
 - ha a fűnyírógép szokatlan módon rezgésbe jön (azonnal ellenőrizze).
- Gondoskodjon minden egyes anya, csapszeg és csavar szoros meghúzásáról, hogy a fűnyírógép mindig biztonságos állapotban legyen.
- Rendszeresen ellenőrizze a fűgyűjtő kosár/zsák elhasználódását.
- Az elkopott vagy megromlódott alkatrészeket biztonsági megfontolásból cserélje ki.
- Gondoskodjon arról, hogy a cserealkatrészként csak Bosch gyártmányú alkatrészeket használjanak.

A készülék műszaki adatai

Orsós fűnyírógép	ASM 32	ASM 32 F
Rendelési szám	3 600 H89 A..	3 600 H89 B..
Névleges teljesítményfelvétel	360 W	340 W
Kés szélessége	32 cm	32 cm
Vágási magasság	12 – 32 mm	12 – 32 mm
A fűgyűjtő kosár térfogata	31 l	23 l
Súly	11 kg	8,5 kg
Védelmi osztály	□ / II	□ / II
Gyári szám	Lásd a 10 gyári számot (típustábla) a berendezésen.	

Rendeltetészerű használat

Ez a termék privát területeken végzett fűnyírásra szolgál.

Bevezetés

Ez a kézikönyv az Ön berendezésének helyes összeszerelésére és biztonságos használatára vonatkozó előírásokat tartalmazza. Igen fontos, hogy gondosan elolvassa ezeket az előírásokat.

A berendezés súlya teljesen összeszerelt állapotban 8,5 és 11 kg között van. A berendezésnek a csomagolásból való kivételéhez szükség esetén hívjon segítséget.

Ügyeljen az éles késekre, amikor odaviszi a fűnyírógépet a gyephez.

A szállítmány tartalma

Óvatosan vegye ki a fűnyírógépet a csomagolásból és ellenőrizze, hogy az alábbi alkatrészek teljes mértékben megvannak-e:

- Fűnyírógép, kengyeles fogantyúval
- Kengyeles fogantyú alsórész
- 2 csavar (a kengyeles fogantyú alsórészbe behelyezve)
- 2 szárnyasanya (a kengyeles fogantyú alsórészbe behelyezve)
- 2 csap (a kengyeles fogantyú alsórészbe behelyezve)
- 2 fedél (a kengyeles fogantyú alsórészbe behelyezve)
- Fűgyűjtő kosár (2 fél) ASM 32
- Fűgyűjtő kosár ASM 32 F
- Kezelési Utasítás

Ha valamelyik alkatrész hiányzik, vagy megrongálódott, forduljon ahhoz a kereskedőhöz, akinél a készüléket vásárolta.

A készülék részei

- 1 Kengyeles fogantyú felsőrész
- 2 Kapcsolókar
- 3 Biztonsági nyomógomb
- 4 Hálózati csatlakozó dugó**
- 5 Kábel-tehermentesítő
- 6 Kengyeles fogantyú alsórész
- 7 Fűgyűjtő kosár
- 8 Vágási magasság beállító kar
- 9 Szellőzőnyílás
- 10 Gyári szám

**az alkalmazási országtól függ

Az ábrákon látható, vagy a szövegben leírásra kerülő tartozékok részben nem képezik a szállítás terjedelmét.



Az Ön biztonságáért

Figyelem! A beállítási vagy tisztítási munkák megkezdése előtt, ha átvágták a kábelt, vagy ha a kábel megrongálódott vagy összetekeredett, kapcsolja ki a berendezést és húzza ki a csatlakozó dugót a dugaszoló aljzatból.

A berendezés kikapcsolása után a kések még néhány másodpercig tovább forognak. Vigyázat–ne érjen hozzá a forgó késhez.

Elektromos biztonsági előírások

Az Ön kéziszerszáma biztonsági megfontolásból védőszigeteléssel van ellátva és földelésre nincs szüksége. Az üzemi feszültség 230 V AC, 50 Hz (az EU-n kívüli országokban a kiviteltől függően 220 V, 240 V). Csak engedélyezett hosszabbító kábelt használjon. További információkat az erre feljogosított vevőszolgáltatótól kaphat.

Csak H05VV-F, H05RN-F vagy IEC (60227 IEC 53, 60245 IEC 57) kiviteli hosszabbító kábelt szabad használni.

Ha a kéziszerszám üzemeltetéséhez hosszabbítókábel használ, akkor csak a következő keresztmetszetű vezetékeket tartalmazó hosszabbítókábel szabad használni:

- 1,0 mm²: legnagyobb hossz 40 m
- 1,5 mm²: legnagyobb hossz 60 m
- 2,5 mm²: legnagyobb hossz 100 m

A nagyobb biztonság érdekében célszerű a berendezést egy legfeljebb 30 mA leoldási áramú hibaáram-kapcsolón (RCD) keresztül csatlakoztatni a villamos hálózathoz. Ezt a hibaáram-kapcsolót minden egyes használatbavétel előtt ellenőrizni kell.

Az éles vágóélek által okozható sérülések megelőzésére viseljen mind a szerelés és megfeszítés, mind az utána következő ellenőrzés során védőkesztyűt.

B Megjegyzés olyan termékekkel kapcsolatban, amelyek Nagy-Britanniában nem kerülnek árusításra: Figyelem: A 4 berendezésre szerelt csatlakozó dugót az Ön biztonsága érdekében össze kell kapcsolni a 14 hosszabbító kábellel.

Csak fröccsenő víz ellen védett kivitelű, gumiból készült, vagy gumival bevont hosszabbító csatlakozót szabad használni.

A hosszabbító kábelhez egy húzásmegszüntetőt kell használni.

A csatlakozó vezetékét rendszeresen ellenőrizni kell, nem észlelhetők-e rajta rongálódások; és csak jó állapotban szabad használni.

Összeszerelés

A Rögzítse a 6 kengyeles fogantyú alsórészt a 13 csapokkal a fűnyírógép alaptestéhez. Gondoskodjon arról, hogy a 12 fedelek be legyenek helyezve a 6 kengyeles fogantyú alsórészbe. **Gondoskodjon arról, a 11 ütköző az üzemeltetéshez fel legyen szerelve a fűnyírógép jobb oldalára (ASM 32).**

Rögzítse az 1 kengyeles fogantyú felső részt a csavarral és a szárnyasanyával a 6 alsó rudazatra.

Tájékoztató: Gondoskodjon arról, hogy a kábelt a készülékkel szállított kábelkapcsokkal hozzáerősítsék a kengyeles fogantyúhoz.

B Rögzítse a kábelt az 5 tehermentesítőhöz. Gondoskodjon arról, hogy a kábelnek elegendő játéka maradjon.

Távolítsa el a szállítási csomagolást és a ragasztószalagot a fűnyírógépről. A késeket be kell állítani, lásd a „Kések beállítása” c. fejezetet.

C Fűgyűjtő kosá /zsák

Dugja össze a fűgyűjtő kosár két felét (ASM 32).

A fűgyűjtő kosarat az ábrán látható módon akassza be/vegye le (ASM 32).

A fűgyűjtő kosár összerakása (ASM 32 F).

Gondoskodjon arról, hogy a kábeleket az összehajtásnál, illetve szétnyitásnál ne csípje be.

Ne ejtse le a kengyeles fogantyút.

A vágási magasság beállítása



A vágási magasság beállítása előtt állítsa le a berendezést, engedje el a kapcsolókart és várja meg, amíg a motor teljesen leáll. A kések a berendezés kikapcsolása után egy ideig még tovább forognak és sérüléseket okozhatnak.

D A fűnyírógépet különböző vágási magasságokra lehet beállítani. Ehhez nyomja el kifelé a 8 reteszelőkart ① és ezután tolja el az ②-t felfelé vagy lefelé a kívánt vágási magasságba, ehhez a másik kezével kissé emelje meg a fűnyírógépet.

A szezonban az első fűnyíráshoz célszerű egy nagy vágási magasságot beállítani.

E Üzembehelyezés



A berendezés kikapcsolása után a kések még néhány másodpercig tovább forognak. Az ismételt bekapcsolás előtt várja meg amíg a motor/a kés teljesen leáll. Sohase kapcsolja ki és ismét be gyorsan egymás után a berendezést.



Az elindítás megkönnyítésére nyomja lefelé a fogantyús kengyelt, hogy ezzel felemelje az első kerekeket.

Bekapcsolás:



① Nyomja be és tartsa benyomva a 3 biztonsági nyomógombot.

② Nyomja hozzá a 2 kapcsolókart a kengyeles fogantyúhoz.

Engedje el a 3 biztonsági nyomógombot.

Kikapcsolás:

Engedje el a 2 kapcsolókart.

Fűnyírás

F Helyezze el a fűnyírógépet a gyepp széléhez, a lehető legközelebb a dugaszoló aljzathoz. Mindig a dugaszoló aljzattól eltávolodva dolgozzon.

A kábelt minden egyes fordulás után vigye át a szemben fekvő, már lenyírt oldalra.

Az első használat előtt szükség esetén állítsa be a késeket, lásd a "Kések beállítása" c. fejezetet.

Ha nehéz körülmények között kell fűvet nyírnia, **ne terhelje túl a motort.**

Túlterhelés esetén a motorfordulatszám lecsökken és a motor által keltett zaj is megváltozik. Ebben az esetben állítsa le a berendezést, engedje el a kapcsolókart és **állítson be egy nagyobb vágási magasságot.** Ellenkező esetben a motor megrongálódhat.

Karbantartás



A készüléken végzendő bármely munka megkezdése előtt húzza ki a hálózati csatlakozó dugót és távolítsa el a fűgyűjtő kosarat.

Megjegyzés: A láncfűrész hosszú és megbízható működésének biztosítására rendszeresen hajtsa végre a következő karbantartási munkákat.

Rendszeresen ellenőrizze a fűnyírógépet, nem látható-e rajta nyilvánvaló hiba, mint például kilazult vagy megrongálódott kés, laza összeköttetések, vagy elkopott vagy megrongálódott egyéb alkatrészek.

Ellenőrizze, hogy a fedelek nincsenek-e megrongálódva és helyesen vannak-e felszerelve. A használat előtt hajtsa végre a szükséges karbantartási vagy javítási munkákat.

Ha a fűnyírógép a gondos gyártási és ellenőrzési eljárás ellenére egyszer mégis meghibásodna, akkor a javítással csak Bosch elektromos kéziszerszám-műhely ügyfélszolgálatát szabad megbízni.

Ha a készülékkel kapcsolatban kérdései vannak, vagy pótalkatrészeket akar megrendelni, akkor okvetlenül adja meg a készüléken elhelyezett gyári táblán található tízjegyű megrendelési számot.

A kések beállítása



Kapcsolja ki a berendezést, húzza ki a hálózati csatlakozó dugót és vegye le a fűgyűjtő kosarat.

Az orsós késeket utána kell állítani, ha a berendezés már nem nyírja tisztán és egyenletesen a fűvet.

Állítsa a fejére a fűnyírógépet.

Egy csavarhúzóval kis lépésekben forgassa el mindkét **15** szabályozócsavart az óramutató járásával megegyező irányba, amíg a **16** orsós kések könnyedén érintik az alsó **17** kést.

Tájékoztató: A kések mintegy ollóként működnek.

A fűnyírás után/tárolás

Egy puha kefével és egy kendővel alaposan tisztítsa meg a fűnyírógép külsejét. Vízet, oldószereket és polírozó szereket ne használjon. Távolítsa el a berendezésre lerakódott fűmaradékokat és részecskéket, különösen a **9** szellőzőnyílásról.

Fektesse az oldalára a fűnyírógépet és tisztítsa meg a kés körüli területet. Az összepréselődött lenyírt fűvet egy fa- vagy műanyagdarabbal távolítsa el.

F A fűnyírógépet egy száraz helyiségben tárolja. Ne tegyen más tárgyakat a berendezésre. A fogantyús kengyelt a hely megtakarítására teljesen hajtsa össze.



Gondoskodjon arról, hogy a kábeleket az összehajtásnál, illetve szétnyitásnál ne csípjék be. **Ne ejtse le a kengyeles fogantyút.**

Hibakeresés

A következő táblázatban különböző hibatűnetek és a hibák elhárítási módjai vannak leírva. Ha a táblázat segítségével nem tudja behatárolni és elhárítani a hibát, forduljon a szervizműhelyéhez.

Figyelem: A hibakeresés megkezdése előtt kapcsolja ki a készüléket és húzza ki a hálózati csatlakozó dugót a dugaszoló aljzataból.

Tűnetek	Lehetséges okok	Elhárítás
A fűnyírógép nem működik	A hálózati feszültség hiányzik A dugaszoló aljzat hibás A hosszabbító kábel megrongálódott A biztosíték kioldott	Ellenőrizze és kapcsolja be Használjon egy másik dugaszolóaljzatot Ellenőrizze, szükség esetén cserélje ki a kábelt Cserélje ki a biztosítékot
A fűnyírógép megszakításokkal dolgozik	A hosszabbító kábel megrongálódott A berendezés belső vezetői meghibásodtak	Ellenőrizze, szükség esetén cserélje ki a kábelt Keressen fel egy vevőszolgálatot
A fűnyírógép nehezen jár vagy a szíj csikorog	A vágási magasság túl alacsony hibásan beállított kések	Állítsa be a vágási magasságot (lásd „A vágási magasság beállítása”) Állítsa be a késeket
A berendezés egyenetlen vágási vonalat hagy maga után	A kés eltompult hibásan beállított kések	Keressen fel egy vevőszolgálatot Állítsa be a késeket
A kés nem forog	A fű akadályozza az orsós kés forgását A szíj csúszik, vagy megrongálódott	Távolítsa el a fűvet Keressen fel egy vevőszolgálatot
Erős rezgések/zajok	A kések megrongálódtak A kések nincsenek egyenletesen beállítva	Keressen fel egy vevőszolgálatot Állítsa be a késeket
Nem kielégítő munkateljesítmény	A talaj túl nedves a fűnyíráshoz	Hagyja megszáradni a gyepet

Hulladékkezelés

Az elektromos kéziszerszámokat, tartozékokat és csomagolóanyagokat a környezetvédelmi szempontoknak megfelelően kell újrafelhasználásra leadni.

Csak az EU-tagországok számára:



Ne dobja ki az elektromos kéziszerszámokat a háztartási szemétkébe!

Az elhasznált villamos és elektronikus berendezésekre vonatkozó 2002/96/EG európai

irányelvnek és a megfelelő országos törvényekbe való átültetésének megfelelően a már nem használható elektromos kéziszerszámokat külön össze kell gyűjteni és a környezetvédelmi szempontoknak megfelelően kell újrafelhasználásra leadni.

Vevőszolgálat

A tartalékalkatrészekkel kapcsolatos robbantott ábrák és egyéb információk a következő címen találhatóak:

www.bosch-pt.com

Robert Bosch Kft
1103 Budapest
Gyömrői út. 120

☎ +36 (0)1 / 431-3835

Fax +36 (0)1 / 431-3888

Minőségi tanusító nyilatkozat

A mérési eredmények a 2000/14/EG (1,60 m magasságban, 1 m távolságra) és az EN 25 349 szabvány előírásainak megfelelően kerültek meghatározásra.

A berendezés mért zajszintje tipikus esetben: hangnyomásszint: 79 dB (A); hangteljesítményszint: 90 dB (A).

Viseljen fülvédőt!

A mért gyorsulás tipikus esetben 2,5 m/s².

Egyedüli felelősséggel kijelentjük, hogy ez a termék megfelel a következő szabványoknak, illetve irányadó dokumentumoknak: EN 60 335, EN 836 a 89/336/EWG, 98/37/EG, 2000/14/EG irányelveknek megfelelően.

2000/14/EG: A garantált L_{WA} hangteljesítmény-szint alacsonyabb mint 96 dB (A) ASM 32, 96 dB (A) ASM 32 F. A konformitás kiértékelési eljárás megfelel a VI. Függelékben.

Megnevezett ellenőrző intézet: SRL, Sudbury England

A megnevezett vizsgálóhely azonosító száma: 1088 Leinfelden, 06.2006.

Dr. Egbert Schneider
Senior Vice President
Engineering

Dr. Eckerhard Strötgen
Head of Product
Certification

Robert Bosch GmbH, Power Tools Division

A változtatás joga fenntartva



Указания по технике безопасности

Внимание! Тщательно прочитайте следующие инструкции. Ознакомьтесь с элементами управления и правильным применением газонокосилки.

Объяснение условных обозначений на газонокосилке



Общее указание на опасность.



Прочитать руководство по эксплуатации.



Следите за тем, чтобы стоящие вблизи лица не были ранены отбрасываемыми посторонними предметами.



Держите стоящих вблизи лиц на надежном расстоянии от машины.



Перед регулированием или очисткой машины, если запутался кабель или если Вы даже на короткое время оставляете газонокосилку без надзора, выключайте ее и внимайте вилку из штепсельной розетки. Держите кабель питания в стороне от ножей.



Острые ножи. Оберегайте себя от потери ногтей или пальцев на ногах.



Дайте полностью остановиться всем частям машины, перед тем как Вы коснетесь их. Ножи вращаются после выключения двигателя еще на выбеге и могут нанести ранения.



Не косите при дожде и не оставляйте газонокосилку стоять под дождем.

■ Никогда не позволяйте детям или лицам, которые не знакомы с настоящими инструкциями, пользоваться газонокосилкой. Возможно, что национальные предписания ограничивают возраст пользователя.

■ Никогда не косите, если в непосредственной близости находятся люди, особенно дети или домашние животные.

■ Пользователь ответствен за несчастные случаи или ущерб, нанесенный другим лицам или их собственности.

■ Не работайте с газонокосилкой босиком или в открытых сандалиях, всегда носите прочную обувь и длинные брюки.

■ Тщательно осматривайте подлежащую обработке площадь и убирайте камни, палки, кости и прочие посторонние тела.

■ Перед использованием всегда визуально проверяйте на износ и повреждения нож, крепёж ножа и режущий узел.

■ Изношенные или поврежденные ножи и винты заменяйте только в комплекте во избежание нарушения баланса. Будьте осторожны с косилками, оснащенными несколькими ножами, так как вращение одного ножа вызывает движение других ножей.

■ Косите только при дневном свете или хорошем искусственном освещении.

■ По возможности не работайте косилкой на мокрой траве.

■ Всегда идите спокойно и никогда не бежите.

■ **Косение на склонах может быть опасным:**

– Не работайте на очень крутых склонах.

– На склонах или на мокрой траве всегда следите за надежной поступью.

– На склонах всегда косите поперек и никогда вверх и вниз.

– Будьте очень осторожны при смене направления на склонах.

– Будьте очень осторожны при движении назад или ведении газонокосилки на себя.

– При работе всегда ведите газонокосилку перед собой и никогда не тяните ее на себя.

■ Ножи должны неподвижно стоять, если газонокосилку необходимо опрокинуть для транспортировки при пересечении площади без травопосева и при транспортировке к участку для кошения и обратно.

■ При запуске или включении двигателя машину не наклоняйте, за исключением запуска в высокой траве. В таком случае наклоняйте только на столько, на сколько необходимо и только на себя. Всегда при спуске на землю обеими руками держите косилку за рукоятку.

■ Включайте газонокосилку только, если Ваши ноги достаточно удалены от ножей.

■ Не держите руки и ноги вблизи или под вращающимися частями.

■ При работе с инструментом выдерживайте расстояние к зоне выброса.

■ Никогда не поднимайте и не переносите газонокосилку с включенным двигателем.

■ Никогда не работайте с газонокосилкой без травосборника и отбойника.

■ При настройке газонокосилки будьте осторожны и следите за тем, чтобы Ваши ноги или руки не были зажаты между вращающимися ножами и неподвижными частями косилки.

■ **Отключайте вилку кабеля питания от штепсельной розетки:**

– всегда, если Вы отходите от машины

– перед устранением блокировок

– при проверке и очистке газонокосилки или выполнении работ на ней

– после столкновения с посторонним телом. Сразу проверьте газонокосилку на повреждения и при необходимости отремонтировать

– при возникновении непривычной вибрации (сразу проверить).

■ Проверьте прочную посадку всех гаек, болтов и винтов, чтобы постоянно гарантировать надежное рабочее состояние газонокосилки.

■ Регулярно проверяйте травосборник на признаки износа.

■ Для поддержания безопасного состояния заменяйте изношенные или поврежденные части.

■ Для замены применяйте оригинальные части от фирмы Bosch.

Технические данные

Шпindelьная косилка	ASM 32	ASM 32 F
Номер для заказа	3 600 H89 A..	3 600 H89 B..
Номинальная потребляемая мощность	360 Вт	340 Вт
Длина ножа	32 см	32 см
Высота среза	12–32 мм	12–32 мм
Объем травосборника	31 л	23 л
Вес	11 кг	8,5 кг
Степень защиты	□ / II	□ / II
Номер серии	Смотри номер серии 10 (типовая табличка) на аппарате.	

Использование по назначению

Настоящий продукт представляет собой бытовой тип газонокосилки.

Введение

Настоящее руководство по эксплуатации содержит указания по правильной сборке и надежной эксплуатации Вашей машины. Важно, чтобы Вы внимательно прочитали эти инструкции.

В полностью собранном состоянии машина весит от 8,5 до 11 кг. При необходимости позовите помощника, чтобы распаковать машину.

Обращайте внимание на острые ножи при транспортировке косилки на газон.

Комплектность поставки

Осторожно выньте газонокосилку из упаковки и проверьте наличие следующих частей:

- Газонокосилка со складной рукояткой
- Нижняя часть рукоятки
- 2 винта (в нижней части рукоятки)
- 2 барашковые гайки (в нижней части рукоятки)
- 2 штифта (в нижней части рукоятки)
- 2 крышки (в нижней части рукоятки)
- Травосборник (2 половины) ASM 32
- Травосборник ASM 32 F
- Руководство по эксплуатации

При недостатке или повреждении частей обратитесь, пожалуйста, к Вашему продавцу.

Элементы аппарата

- 1 Верхняя часть рукоятки
- 2 Рычаг включения
- 3 Предохранительная кнопка
- 4 Вилка подключения сети**
- 5 Разгрузка от натяжения кабеля
- 6 Нижняя часть рукоятки
- 7 Травосборник
- 8 Рычаг регулирования высоты среза
- 9 Вентиляционные прорези
- 10 Номер серии

**для отдельных стран

Изображенные или описанные принадлежности не в обязательном порядке должны входить в комплект поставки.



Для Вашей безопасности

Внимание! Выключайте инструмент и отключайте вилку кабеля питания от штепсельной розетки сети до начала работ по настройке или очистке и также если будет перерезан, поврежден или запутан кабель.

После выключения машины ножи возвращаются еще несколько секунд по инерции.

Осторожно не касайтесь вращающегося ножа.

Электробезопасность

Для обеспечения безопасности Ваш аппарат имеет защитную изоляцию и не нуждается в заземлении. Рабочее напряжение 230 В переменного тока, 50 Гц (для стран не входящих в ЕС 220 В, 240 В в зависимости от исполнения). Применяйте только допущенные для эксплуатации кабели-удлинители. Информации Вы получите от Вашей авторизованной сервисной мастерской.

Разрешается применять только кабель-удлинитель типа H05VV-F, H05RN-F или IEC (60227 IEC 53, 60245 IEC 57).

Если Вы для эксплуатации электроинструмента используете кабель-удлинитель, то кабель должен иметь следующее поперечное сечение проводника:

- 1,0 мм²: длина не более 40 м
- 1,5 мм²: длина не более 60 м
- 2,5 мм²: длина не более 100 м

Для повышения уровня безопасности рекомендуется использовать автоматически выключатель защиты от токов повреждения с током срабатывания не более 30 мА. Перед каждым использованием рекомендуется проверить исправность автоматического выключателя защиты от токов повреждения.

В случае наличия повреждений соединительного кабеля ремонт должен производиться только уполномоченной фирмой Bosch сервисной мастерской.

В Указание для продуктов, **не продаваемых в Великобритании**: ВНИМАНИЕ: Для Вашей безопасности требуется соединить штекер **4** на Вашем инструменте с кабелем-удлинителем **4**.

Разъем удлинительного кабеля должен быть защищен от попадания на него брызг воды, он должен быть выполнен из резины или оснащен резиновым покрытием.

Удлинительный кабель необходимо использовать в сочетании с приспособлением для разгрузки от натяжения.

Соединительный кабель необходимо регулярно проверять на наличие признаков повреждения, его допускается использовать только в безупречном состоянии.

Сборка

A С помощью штифтов **13** закрепите нижнюю часть рукоятки **6** на корпусе газонокосилки. Проверьте соединение крышки **12** с нижней частью рукоятки **6**. **При работе газонокосилки упор 11 должен находиться с правой стороны (ASM 32).**

Закрепите верхнюю часть рукоятки **1** винтом и барашковой гайкой на нижней части **6**.

Указание: Кабель должен быть закреплен на рукоятке с помощью поставленных зажимов.

В Закрепите кабель в разгрузке от натяжения **5**. Кабель должен иметь достаточную свободу движения.

Удалите транспортную упаковку и клейкую ленту с газонокосилки. Ножи должны быть установлены – см. главу «Установка ножей».

C Травосборник

Соедините обе половины травосборника (ASM 32).

Завесьте или снимите травосборник согласно рисунку (ASM 32).

Сборка травосборника (ASM 32 F).

Следите за тем, чтобы при складывании и раскрытии рукоятки не был зажат кабель.

Не бросать рукоятку.

Регулировка высоты среза



Перед установкой высоты среза остановиться, отпустить рычаг выключателя и выждать остановку двигателя. Ножи вращаются после выключения двигателя еще на выбеге и могут привести к ранениям.

D Газонокосилка имеет возможность установки разной высоты среза. Для этого **1** следует отжать рычаг фиксирования **8** наружу и затем **2** повернуть вниз или вверх на желаемую высоту среза. При этом второй рукой газонокосилку следует слегка приподнять.

Для первого кошения в сезоне следует установить большую высоту среза.

E Работа



После выключения машины ножи вращаются еще несколько секунд по инерции. Перед повторным включением выждать остановку двигателя/ножа. Не выключайте и включайте без перерыва.



Для облегчения запуска нажать на рукоятку вниз, чтобы приподнять передние колеса.

Включение:



- 1** Нажмите и держите предохранительную кнопку **3**.
- 2** Отожмите рычаг выключателя **2** к рукоятке.
- Отпустите предохранительную кнопку **3**.

Выключение:

Отпустите рычаг выключателя **2**.

Кошение

F Поставьте газонокосилку у кромки газона и так близко как можно к штепсельной розетке сети. Начинайте косить от штепсельной розетки.

После каждого разворота переносите кабель на противоположащую уже скошенную сторону.

Перед первым использованием газонокосилки при необходимости установите ножи, см. главу «Установка ножей».

При кошении в особенно тяжелых условиях **не перегружайте двигатель**.

При перегрузке падает число оборотов двигателя и шум двигателя изменяется. В таком случае остановитесь, отпустите рычаг выключателя и **установите большую высоту среза**. В противном случае возможно повреждение двигателя.

Обслуживание



До начала работ по техобслуживанию или наладке отключайте вилку кабеля питания от штепсельной розетки и удаляйте травосборник.

Указание: Для обеспечения продолжительной и надежной эксплуатации аппарата регулярно выполнять следующие работы по обслуживанию.

Регулярно проверяйте газонокосилку на очевидные недостатки, как то, ослабленный крепеж ножа, повреждения ножа, ослабленные соединения и изношенные или поврежденные части.

Проверяйте ограждения и защитные устройства на повреждения и правильность установки.

Перед использованием выполняйте необходимые работы по техобслуживанию или ремонту.

Если газонокосилка несмотря на тщательные методы изготовления и испытания выйдет из строя, то ремонт следует поручать авторизованной сервисной мастерской для электроинструментов фирмы Bosch.

Во всех запросах и заказах запчастей, пожалуйста, обязательно указывайте десятизначный номер для заказа, указанный на фирменной табличке аппарата.

G Установка ножей



Выключить, отключить вилку от штепсельной розетки и снять травосборник.

Если трава не срезается чисто и равномерно, то шпindelные ножи следует заново установить.

Переверните газонокосилку колесами наверх.

Отверткой постепенно поверните оба установочных винта **15** по часовой стрелке до положения, в котором шпindelные ножи **16** проходят над нижним ножом **17** слегка касаясь его лезвия.

Указание: Ножи работают по принципу ножниц.

После кошения/хранения

Тщательно очистите газонокосилку снаружи мягкой щеткой и салфеткой. Не применяйте воду, растворители или средства для полировки. Все прилипшие травы и частички удалить, особенно с вентиляционных прорезей **9**.

Поверните косилку на бок и очистите месторасположения ножа. Спрессованные остатки срезанной массы удалить деревянной или пластмассовой лопаточкой.

H Газонокосилку хранить в сухом месте. Не ставьте на машину никакие предметы. Для экономии места сложите дугую рукоятку.



Следите за тем, чтобы при складывании и раскрытии рукоятки не был зажат кабель. **Не бросать рукоятку.**

Поиски неисправностей

В следующей таблице приведены признаки и возможности устранения неисправностей на случай неисправной работы Вашего аппарата. Если Вы не сможете с этой помощью локализовать и устранить проблему, то обратитесь в Вашу сервисную мастерскую.

Внимание: До начала поиска неисправности выключить аппарат и вынуть вилку сети.

Признаки	Возможная причина	Устранение
Газонокосилка не работает	Нет напряжения сети Неисправна штепсельная розетка Поврежден кабель-удлинитель Сработал предохранитель	Проверить и включить Воспользоваться другой штепсельной розеткой Проверить кабель и при надобности заменить Заменить предохранитель
Газонокосилка работает прерывисто	Поврежден кабель-удлинитель Неисправен внутренний электромонтаж инструмента	Проверить кабель и при надобности заменить Обратиться к сервисной службе
Газонокосилка вращается тяжело или ремень проскальзывает	Низкая высота среза Неправильная установка ножей	Изменить высоту среза (см. «Установка высоты среза») Установите ножи
Машина оставляет за собой нерегулярную картину среза	Тупой нож Неправильная установка ножей	Обратиться к сервисной службе Установите ножи
Нож не вращается	Трава препятствует вращению ножа Ремень проскальзывает или поврежден	Убрать траву Обратиться к сервисной службе
Сильная вибрация/шум	Поврежден нож Разная установка ножей	Обратиться к сервисной службе Установите ножи
Неудовлетворительная производительность	Мокрая почва для кошения	Дайте траве просохнуть

Утилизация

Отслуживший свой срок электроинструмент, принадлежности и упаковку следует сдать на экологически чистую рециркуляцию отходов.

Только для стран членов ЕС:



Не выбрасывайте электроинструменты в бытовые отходы!

Согласно Директиве 2002/96/ЕС о старых электрических и электронных инструментах и

приборах и о ее претворении в национальное право отслужившие свой срок электроинструменты должны собираться отдельно и быть переданы на экологически чистую утилизацию.

Сервисное обслуживание клиентов

Сборочные чертежи и информации по запасным частям Вы найдете в Интернете: www.bosch-pt.com

Россия

ООО «Роберт Бош»
129515, Москва, ул. Академика Королева, 13

☎ +7 495 / 9 35 88 06

Факс +7 495 / 9 35 88 07

ООО «Роберт Бош»
198188, Санкт-Петербург, ул. Зайцева, 41

☎ +7 (0)812 / 1 84 13 07

Факс +7 (0)812 / 1 84 13 61

Адреса региональных гарантийных сервисных центров указаны в гарантийной карте, выдаваемой при покупке инструмента в магазине.

Беларусь

СП Беларусьполь
220 064 Минск, ул. Курчатова, 7

☎ +375 (0)17 / 234 76 60

Заявление о конформности

Измерения выполнены согласно 2000/14/ЕС (на высоте в 1,60 м и на расстоянии в 1 м) и стандарту EN 25 349.

Оцениваемый, как А уровень шума при работе с инструментом обычно составляет: уровень звукового давления 79 дБ (А); уровень звуковой мощности 90 дБ (А).

Носить приспособление для защиты органов слуха!

Оцениваемое ускорение обычно составляет 2,5 м/сек².

С полной ответственностью мы заявляем, что настоящее изделие соответствует нижеследующим стандартам или нормативным документам: EN 60 335, EN 836 согласно положениям Директив 89/336/ЕЭС, 98/37/ЕС, 2000/14/ЕС.

2000/14/ЕС: Гарантируемый уровень звуковой мощности L_{Wd} менее 96 дБ (А) ASM 32, 96 дБ (А) ASM 32 F. Способ оценки соответствия согласно приложению VI.

Нотифицированный испытательный пункт: SRL, Sudbury England

Названные испытательные организации идентификационный номер: 1088

Leinfelden, 06.2006.

Dr. Egbert Schneider
Senior Vice President
Engineering

Dr. Eckerhard Strötgen
Head of Product
Certification

Robert Bosch GmbH, Power Tools Division

С правом на изменения



Вказівки з техніки безпеки

Увага! Уважно прочитайте нижчеподані вказівки. Ознайомтеся з органами управління і правильним користуванням газонокосаркою.

Пояснення щодо символів на газонокосарці



Загальна вказівка на небезпеку.



Прочитайте інструкцію з техніки безпеки.



Слідкуйте за тим, щоб чужорідні тіла, що відлітають, не поранили людей поблизу.



Люди повинні знаходитися лише на безпечній відстані від машини.



Перед тим, як міняти що-небудь в настройках на машині, та перед очищенням машини, якщо шнур машини заплутався або якщо Ви збираєтеся залишити газонокосарку навіть на короткий час без нагляду, вимкніть газонокосарку і витягніть штепсель з розетки. Не допускайте потрапляння шнура живлення під ножі.



Гострі ножі. Бережіть пальці рук і ніг.



Перш ніж торкатися до деталей машини, зачекайте, доки всі деталі не зупиняться. Ножі ще обертаються після вимкнення мотора і можуть призводити до тілесних ушкоджень.



Не скошуйте траву під дощем і не залишайте газонокосарку в дощ надворі.

■ Ні в якому разі не дозволяйте користуватися газонокосаркою дітям і особам, що не знайомі з цими інструкціями. Можливо, що національні приписи обмежують допустимий вік користувача.

■ Ніколи не скошуйте траву, коли поблизу знаходяться люди, зокрема діти, або домашні тварини.

■ За нещасні випадки, тілесні ушкодження інших людей і пошкодження чужого майна відповідає користувач.

■ Не працюйте з газонокосаркою босоніж або у відкритих сандалях, завжди майте на собі міцне взуття і довгі штани.

■ Уважно огляньте ділянку, на якій Ви збираєтеся косити траву, і приберіть каміння, дрючки, кістки і інші чужорідні предмети.

■ Перед користуванням газонокосаркою завжди продивляйтеся, чи не зносилися і чи не пошкоджені ножі, гвинти ножів і ножовий вузол.

■ Ножі і гвинти, що зносилися, міняйте лише повним комплектом, щоб запобігти дисбалансу. Обережно з газонокосарками з декількома ножами, оскільки внаслідок обертання одного ножа можуть рухатися також і інші ножі.

■ Скошуйте траву лише при денному світлі або при доброму штучному освітленні.

■ За можливістю не користуйтеся газонокосаркою на мокрій траві.

■ Завжди йдіть спокійним кроком, ніколи не біжіть.

■ **Скошування трави на косогорах може бути небезпечним:**

– Не скошуйте траву на занадто крутих схилах.

– На схилах та на мокрій траві завжди слідкуйте за тим, щоб Ви стійко стояли на ногах.

– На схилах завжди скошуйте траву поперек, а не вгору-вниз.

– Якщо Ви працюєте на схилах, будьте особливо обережними на поворотах.

– Будьте особливо обережними, коли Ви задкуєте або тягнете газонокосарку.

– Під час роботи завжди штовхайте газонокосарку поперед себе і ніколи не тягніть її до себе.

■ Нахилити газонокосарку для її перевезення, перевозити її через ділянки без трави, а також до/з місця скошування трави дозволяється лише, коли ножі стоять.

■ ДПри запуску газонокосарки і вмиканні мотора не нахиліть газонокосарку – за винятком тих випадків, коли це необхідно зважаючи на високу траву. В такому випадку нахиліть машину лише настільки, наскільки це необхідно, і лише з протилежного до Вас боку. Коли будете опускати машину долу, завжди слідкуйте за тим, щоб обидві Ваші руки знаходилися на рукоятці.

■ Перед тим, як вмикати газонокосарку, впевніться, що Ваші ноги досить далеко знаходяться від ножів.

■ Не підсовуйте руки і ноги під деталі, що обертаються, або поблизу до таких деталей.

■ Тримайтеся на відстані від викидної зони, коли працюєте з приладом.

■ Коли мотор працює, не піднімайте газонокосарку угору і не переносьте її.

■ Ніколи не працюйте з газонокосаркою без кошика/мішка для трави або без дефлектора.

■ При настроюванні газонокосарки слідкуйте за тим, щоб ноги і руки не потрапили між рухоми ножі і нерухоми частини газонокосарки.

■ **Витягуйте штепсель з розетки:**

– перед тим, як відійти від машини

– перед тим, як звільнити ніж, що застряв

– перед тим, як перевірити або прочистити газонокосарку, або виконати якісь роботи в ній

– після зіткнення з чужорідним тілом. негайно перевірте газонокосарку на предмет пошкодження і за необхідності відремонтуйте

– якщо газонокосарка почала незвичайно вібрувати (негайно перевірте).

■ Слідкуйте за міцною посадкою всіх гайок, прогоничів і гвинтів, щоб забезпечити бездоганно безпечний робочий стан газонокосарки.

■ Регулярно перевіряйте кошик/мішок для трави на предмет зношення.

■ З міркувань техніки безпеки міняйте зношені або пошкоджені деталі.

■ Слідкуйте за тим, щоб нові деталі були від Bosch.

Характеристики інструменту

Роторна газонокосарка	ASM 32	ASM 32 F
Номер для замовлення	3 600 H89 A..	3 600 H89 B..
Номінальна потужність	360 Вт	340 Вт
Ширина ножа	32 см	32 см
Висота скошування	12–32 мм	12–32 мм
Місткість кошика для трави	31 л	23 л
Вага	11 кг	8,5 кг
Клас захисту	□ / II	□ / II
Серійний номер	Див. серійний номер 10 (заводська табличка) на машині.	

Призначення приладу

Цей продукт призначений для скошування трави на приватних ділянках.

Вступ

Ця інструкція містить вказівки щодо правильного монтажу і безпечної експлуатації Вашої машини. Важливо, щоб Ви уважно прочитали ці вказівки.

В повністю монтovanому стані вага машини становить 8,5–11 кг. Щоб вийняти машину з упаковки, за необхідністю візьміть собі в допомогу другу людину.

Коли будете переносити газонокосарку до місця роботи, зважайте на гострі ножі.

Обсяг поставки

Обережно вийміть газонокосарку з упаковки і перевірте повну наявність усіх нижчезазначених деталей:

- Газонокосарка з рукояткою
- Нижня частина рукоятки
- 2 гвинти (встромлені в нижню частину рукоятки)
- 2 гайки-баранчики (встромлені в нижню частину рукоятки)
- 2 штифти (встромлені в нижню частину рукоятки)
- 2 кришки (встромлені в нижню частину рукоятки)
- Кошик для трави (2 половинки) ASM 32

- Кошик для трави ASM 32 F
- Інструкція з експлуатації

Якщо чогось не вистачає або щось пошкоджене, будь ласка, зверніться в магазин.

Елементи машини

- 1 Верхня частина рукоятки
- 2 Важіль
- 3 Запобіжна кнопка
- 4 Штепсель**
- 5 Вушко для розвантаження кабелю від натягу
- 6 Нижня частина рукоятки
- 7 Кошик для трави
- 8 Важіль для встановлення висоти скошування
- 9 Вентиляційні щілини
- 10 Серійний номер

**в залежності від країни

Зображене чи описане приладдя частково не належить до комплекту постачання.



Для вашої безпеки

Увага! Перед тим, як налаштувати або прочищати прилад, або якщо кабель перерізаний, пошкоджений або заплутався, вимкніть прилад і витягніть штепсель з розетки.

Після вимкнення приладу ножі ще декілька секунд обертаються.

Обережно – не торкайтеся ножа, що ще обертається.

Електрична безпека

З міркувань техніки безпеки Ваш прилад має захисну ізоляцію і не потребує заземлення. Робоча напруга становить 230 В ~, 50 Гц (для країн, що не належать до ЄС, в залежності від виконання 220 В або 240 В). Використовуйте лише дозволені подовжувачі. Інформацію можна отримати в авторизований сервісний майстерні.

Дозволяється користуватися лише подовжувачами типу H05VV-F, H05RN-F або IEC (60227 IEC 53, 60245 IEC 57).

Якщо Ви будете користуватися приладом через подовжувач, дозволяється користуватися лише кабелем з таким діаметром проводу:

- 1,0 мм²: максимальна довжина 40 м
- 1,5 мм²: максимальна довжина 60 м
- 2,5 мм²: максимальна довжина 100 м

З метою збільшення безпеки рекомендується користуватися захисним автоматом макс. на 30 МА. Цей захисний автомат слід перевіряти перед кожним користуванням.

Пошкоджений під'єднувальний кабель дозволяється ремонтувати лише в авторизованій майстерні Bosch.

В Вказівка щодо продуктів, які продаються не у Великій Британії: УВАГА: З міркувань техніки безпеки потрібно, щоб штепсель 4 приладу був з'єднаний з подовжувальним кабелем 14, як це показано на малюнку.

З'єднувальна муфта подовжувача повинна бути захищена від водяних бризок, зроблена з гуми або покрита гумою.

Подовжувальний кабель має використовуватися з елементом, що компенсує натяг.

Під'єднувальний кабель треба регулярно перевіряти на предмет пошкоджень; його дозволяється використовувати лише в бездоганному стані.

Монтаж

А За допомогою штифтів 13 закріпіть нижню частину рукоятки 6 на корпусі газонокосарки. Перевірте, щоб на нижній частині рукоятки 6 були надіті кришки 12. **Перевірте, щоб при експлуатації газонокосарки був монтований упор 11 з правого боку (ASM 32).**

За допомогою гвинта і гайки-баранчика закріпіть верхню частину рукоятки 1 на нижній частині рукоятки 6.

Вказівка: Не забудьте закріпити кабель на рукоятці за допомогою додатних кабельних затискачів.

В Закріпіть кабель у вушці 5. Перевірте, щоб кабель мав достатній запас.

Зніміть з газонокосарки транспортну упаковку і клейку стрічку. Ножі треба настроїти – див. розділ Настроювання ножів.

С Кошик/мішок для трави

З'єднайте обидві половинки кошика для трави (ASM 32).

Встромляйте/знімайте кошик для трави, як це показано на малюнку (ASM 32).

Збирання кошика для трави (ASM 32 F).

Слідкуйте за тим, щоб під час складання і розкладання не затиснути шнур. **Не кидайте рукоятку.**

Регулювання висоти скошування трави



Перед регулюванням висоти скошування трави зупиніться, відпустіть важіль і зачекайте, поки мотор не зупиниться. Після вимкнення мотора ножі ще продовжують обертатися і можуть призвести до поранень.

Д Газонокосарку можна настроювати на різну висоту скошування трави. Для цього

1 притисніть важіль 8 назовні і після цього **2** підніміть угору або опустіть донизу на бажану висоту, при цьому іншою рукою треба злегка підняти газонокосарку.

При першому скошуванні трави на початку сезону встановлюйте більшу висоту скошування.

Е Початок роботи



Після вимкнення приладу ножі ще декілька секунд обертаються. Перш ніж знову вмикати машину, зачекайте, поки мотор/ніж не зупиниться. Не вмикайте занадто швидко після вимкнення.



Для полегшення запуску притисніть рукоятку донизу, щоб підняти передні колеса.

Вмикання:



1 Натисніть на запобіжну кнопку 3 і притримайте її натиснутою.

2 Притисніть важіль 2 до рукоятки.

Відпустіть запобіжну кнопку 3.

Вимкнення:

Відпустіть важіль 2.

Скошування

F Встановіть газонокосарку коло краю газону якомога ближче до розетки. Працюйте в напрямку від розетки.

Після кожного повороту перекладайте шнур живлення на протилежний, вже скошений бік.

Перед першою експлуатацією за необхідністю відрегулюйте ножі, див. розділ Настроювання ножів.

При скошуванні трави в особливо важких умовах **не перевантажуйте мотор**.

При перевантаженні кількість обертів мотора зменшується і шум від мотора міняється. В такому випадку зупиніться, відпустіть важіль і **встановіть більшу висоту скошування трави**. В протилежному випадку можливе пошкодження мотора.

Технічне обслуговування



Перед будь-якими роботами на машині витягуйте штепсель з розетки.

Вказівка: Регулярно виконуйте нижчезазначені роботи з технічного обслуговування, щоб забезпечити довгу і надійну експлуатацію приладу.

Регулярно перевіряйте газонокосарку на предмет помітних недоліків, як напр., послаблення або пошкодження ножа, послаблення кріплень, спрацювання або пошкодження деталей.

Перевіряйте, чи не пошкоджені кришки і захисні пристрої і чи правильно вони сидять. Перед початком експлуатації здійсніть необхідні роботи з обслуговування або ремонту.

Якщо незважаючи на ретельну процедуру виготовлення і випробування газонокосарка все-таки вийде з ладу, ремонт має виконувати лише майстерня, авторизована для електроінструментів Bosch.

У всіх рекламаціях та замовленнях запасних частин вказуйте, будь ласка, 10-значний номер для замовлення, що стоїть на приладі.

Настроювання ножів



Вимкніть машину, витягніть штепсель з розетки і зніміть кошик для трави.

Якщо машина зрізає траву не чисто і не рівномірно, треба заново відрегулювати гвинтові ножі.

Поставте газонокосарку догори ногами.

За допомогою викрутки потихеньку повертайте обидва регульовальні гвинти **15** за стрілкою годинника, поки гвинтові ножі **16** не будуть злегка зачіпати нижній ніж **17**.

Вказівка: Ножі працюють як ножиці.

Після скошування трави/зберігання

Ґрунтовно прочищайте газонокосарку зовні м'якою щіткою і ганчіркою. Не використовуйте воду, розчинники та полірувальні речовини. Видаляйте усі скопління забруднень і частинок, особливо коло вентиляційних отворів **9**.

Покладіть газонокосарку набік і прочистіть зону ножа. Скошену траву, що понабивалася, вийміть шматком деревини або пластмаси.

H Зберігайте газонокосарку в сухому місці. Не ставте інших предметів на машину. Щоб не займати багато місця, повністю складіть рукоятки.



Слідкуйте за тим, щоб під час складання і розкладання не затиснути шнур.
Не кидайте рукоятку.

Пошук несправностей

В нижчеподаній таблиці описані симптоми несправностей і даються поради, що робити, якщо Ваш прилад перестане працювати належним чином. Якщо це не допоможе Вам знайти і усунути проблему, будь ласка, звертайтеся в сервісну майстерню.

Увага: Перед пошуком несправностей вимкніть прилад і витягніть штепсель з розетки.

Симптоми	Можлива причина	Що робити
Газонокосарка не працює	Відсутня напруга в мережі Несправна розетка Пошкоджений подовжувальний кабель Спрацював запобігач	Перевірте і увімкніть Користуйтеся іншою розеткою Перевірте і за необхідністю поміняйте шнур Поміняйте запобіжник
Газонокосарка працює з перебоями	Пошкоджений подовжувальний кабель Пошкоджена внутрішня проводка машини	Перевірте і за необхідністю поміняйте шнур Зверніться в сервісну майстерню
Газонокосарка працює важко або ремінь скрипить	Занадто мала висота скошування Неправильно настроєні ножі	Поміняйте висоту скошування (див. «Регулювання висоти скошування трави») Настройте ножі
Машина скошує траву нерівномірно	Затупився ніж Неправильно настроєні ножі	Зверніться в сервісну майстерню Настройте ножі
Ніж не обертається	На шпindel ножа накрутилася трава Ремінь проковзує або пошкоджений	Приберіть траву Зверніться в сервісну майстерню
Сильна вібрація/шум	Ніж пошкодився Ножі настроєні нерівномірно	Зверніться в сервісну майстерню Настройте ножі
Незадовільна продуктивність	Грунт занадто мокрий для скошування трави	Дайте газону висохнути

Видалення

Електроприлади, приладдя і упаковку треба здавати на екологічно чисту повторну переробку.

Лише для країн ЄС:



Не викидайте електроприлад в побутове сміття!
Відповідно до європейської директиви 2002/96/EG про відпрацьовані електро- і електронні прилади і її

перетворення в національному законодавстві електроприлади, що вийшли з вживання, повинні здаватися окремо і утилізуватися екологічно чистим способом.

Сервіс

Детальні малюнки і інформацію щодо запчастин див.:

www.bosch-pt.com

Україна

Авторизований сервісний центр «Епос»
254071 м.Київ, вул. Верхній Вал, 32

☎ +380 (0)44 / 463 67 46

Факс +380 (0)44 / 463 67 46

E-Mail: ASCEPOS@viaduk.net

Заява про відповідність

Результати вимірювання отримані відповідно до 2000/14/EG (висота 1,60 м, відстань 1 м) і EN 25 349.

Оцінений як А рівень звукових перешкод інструменту, як правило, складає: рівень звукового тиску 79 дБ (А); рівень потужності звуку 90 дБ (А).

Вдягайте навушники!

Оцінене прискорення складає, як правило, 2,5 м/с².

Ми заявляємо під нашу виключну відповідальність, що цей продукт відповідає таким нормам або нормативним документам: EN 60 335, EN 836 у сукупності з 89/336/EWG, 98/37/EG, 2000/14/EG.

2000/14/EG: Гарантована звукова потужність L_{WA} нижча за 96 дБ (А) ASM 32, 96 дБ (А) ASM 32 F. Оцінка відповідності здійснена згідно Додатку VI.

Призначений іспитовий центр: SRL, Sudbury England

Ідентифікаційний номер призначеного іспитового центру: 1088

Leinfelden, 06.2006.

Dr. Egbert Schneider
Senior Vice President
Engineering

Dr. Eckerhard Strötgen
Head of Product
Certification

Robert Bosch GmbH, Power Tools Division

Можливі зміни



Instrucțiuni privind siguranța

Atenție! Citiți cu grijă următoarele instrucțiuni. Familiarizați-vă cu elementele de operare și utilizarea reglementară a mașini de tuns iarba. Explicații privind simbolurile inscripționate pe mașina de tuns iarba



Indicație generală de avertizare a pericolozității.



Citiți în întregime instrucțiunile de folosire.



Aveți grijă ca persoanele aflate în preajmă să nu fie rănite de corpurile străine aruncate de mașină.



Țineți la o distanță sigură de mașină persoanele aflate în preajmă.



Înainte de a porni sau de a curăța mașina, în cazul în care s-a agățat cablul sau dacă lăsați nesupravegheată mașina de tuns iarba chiar numai pentru scurt timp, deconectați-o și scoateți ștecherul din priză de curent. Țineți cablul de alimentare departe de cuțite.



Cuțite ascuțite. Feriți-vă degetele pentru a nu fi amputate.



Înainte de a le atinge, așteptați până când toate componentele mașinii se opresc complet. Cuțitele continuă să se rotească și după oprirea motorului, putând provoca răni.



Nu cosiți iarba atunci când plouă și nu lăsați mașina de tuns iarba afară în ploaie.

- Nu permiteți niciodată copiilor sau persoanelor care nu au citit prezentele instrucțiuni să folosească mașina de tuns iarba. Este posibil ca prevederile naționale din domeniu să prescrie anumite limite privind vârsta operatorului.
- În nici un caz nu cosiți atunci când în imediata apropiere staționează persoane, în special copii sau animale de casă.
- Operatorul sau utilizatorul este răspunzător pentru accidente sau pagube provocate altor oameni sau bunurilor acestora.
- Nu folosiți mașina de tuns iarba cu picioarele goale sau cu sandale deschise, purtați întotdeauna încălțăminte stabilă și pantaloni lungi.
- Inspectați atent suprafața care trebuie cosită și înlăturați pietrele, bețele, sârmele, oasele și orice alte corpuri străine.
- Înainte de utilizare verificați întotdeauna optic dacă cuțitele, șuruburile cuțitelor și subsansamblul de tăiere nu sunt uzate sau deteriorate.
- Cuțitele uzate sau deteriorate se vor schimba numai în set întreg pentru evitarea dezechilibrelor. Fiți precauți în cazul mașinilor de tuns iarba cu mai multe cuțite, deoarece rotirea unui cuțit poate afecta mișcarea celorlalte.
- Cosiți numai la lumina zilei sau la lumină artificială bună.

- Pe cât posibil, nu folosiți mașina pentru tunderea ierbiilor ude.
- Mergeți întotdeauna liniștit, nu alergați niciodată repede.
- **Cosirea ierbiilor de pe taluzuri poate fi periculoasă:**
 - Nu cosiți în pantă foarte abruptă.
 - Pe suprafețe înclinate sau pe iarba udă aveți întotdeauna grijă de siguranța pașilor.
 - Pe suprafețele înclinate cosiți întotdeauna transversal și niciodată în sus și în jos.
 - Fiți extrem de precauți atunci când schimbați direcția în pantă.
 - Fiți extrem de precauți în timpul mersului înapoi sau când trageți înapoi mașina de tuns iarba.
 - Împingeți întotdeauna înainte mașina de tuns iarba aflată în funcțiune și în nici un caz nu o trageți spre corpul dumneavoastră.
- Cuțitele trebuie să fie oprite, atunci când mașina de tuns iarba urmează a fi răsturnată în vederea transportului, când se traversează suprafețe necultivate și în timpul transportului spre și de la zona care trebuie cosită.
- Nu răsturnați mașina la pornire sau la conectarea motorului, cu excepția cazurilor în care acest lucru este necesar pentru pornire în iarba înaltă. În această situație aplecați mașina numai atât cât este necesar și numai pe partea opusă utilizatorului. Aveți întotdeauna grijă să țineți ambele mâini pe mâner în momentul reaşezării mașinii pe sol.
- Conectați mașina de tuns iarba numai dacă picioarele se află suficient de departe de cuțite.
- Nu țineți mâinile și picioarele în apropierea sau sub piesele care se rotesc.
- Atunci când lucrați cu mașina, țineți-vă la distanță de zona de aruncare a materialului tocat.
- Nu ridicați și nu transportați niciodată mașina de tuns iarba cu motorul pornit.
- Nu folosiți niciodată mașina de tuns iarba fără coșul colector de iarba sau fără apărătoare.
- La reglarea mașinii de tuns iarba evitați prinderea picioarelor sau mâinilor între cuțitele mobile și componentele fixe ale mașinii de tuns iarba.
- **Scoateți ștecherul afară din priză de curent:**
 - întotdeauna atunci când lăsați mașina
 - înainte de a înlătura eventuale blocaje
 - atunci când verificați, curățați sau lucrați la mașina de tuns iarba
 - după o coliziune cu un corp străin. Controlați imediat mașina de tuns iarba cu privire la eventuale deteriorări iar dacă este necesar, reparați-o
 - dacă mașina de tuns iarba începe să vibreze în mod neobișnuit (verificați imediat).
- Asigurați ajustajul fix a piulițelor, bolțurilor și șuruburilor pentru a garanta siguranța de funcționare a mașinii de tuns iarba.
- Verificați regulat dacă, coșul/sacul colector de iarba nu este uzat.
- Din considerente legate de siguranța și protecția mediei, schimbați piesele uzate sau deteriorate.
- Asigurați-vă că piesele noi utilizate la schimbare provin de la Bosch.

Specificații tehnice

Mașină de tuns iarba cu pivot	ASM 32	ASM 32 F
Număr de comandă	3 600 H89 A..	3 600 H89 B..
Putere nominală	360 W	340 W
Lățime cuțite	32 cm	32 cm
Înălțime de tăiere	12 – 32 mm	12 – 32 mm
Volum coș colector de iarbă	31 l	23 l
Greutate	11 kg	8,5 kg
Clasă de protecție	□ / II	□ / II
Număr de serie	Vezi numărul de serie 10 (plăcuța indicatoare a tipului) de pe mașină.	

Utilizare conform destinației

Acest produs este destinat pentru cosirea gazonului în sectorul privat.

Introducere

Prezentul manual cuprinde instrucțiuni privind montajul și utilizarea în condiții de siguranță a mașinii dumneavoastră. Este important să citiți cu atenție aceste instrucțiuni.

În stare montată, mașina cântărește între 8,5 și 11 kg. Dacă este necesar, chemați pe cineva pentru vă ajuta să scoateți mașina din ambalaj.

Țineți seama de cuțitele ascuțite, atunci când transportați mașina de tuns iarba spre gazon.

Set de livrare

Extrageți cu atenție mașina de tuns iarba din ambalajul său și verificați dacă următoarele piese sunt complete:

- Mașina de tuns iarba cu mâner
- Parte inferioară mâner
- 2 șuruburi (introduse în partea inferioară a mânerului)
- 2 piulițe-flutură (introduse în partea inferioară a mânerului)
- 2 știfturi (introduse în partea inferioară a mânerului)
- 2 capace (introduse în partea inferioară a mânerului)
- Coș colector de iarbă (două jumătăți) ASM 32
- Coș colector de iarbă ASM 32 F
- Instrucțiuni de folosire

Adresați-vă distribuitorului dv. în caz că lipsesc piese sau dacă există componente deteriorate.

Elementele mașinii

- 1 Parte superioară mâner
- 2 Manetă de pornire
- 3 Buton de siguranță
- 4 Ștecher de alimentare**
- 5 Dispozitiv de blocare la tracțiunea accidentală a cablului
- 6 Parte inferioară mâner
- 7 Coș colector de iarbă
- 8 Manetă de reglare a înălțimii de tăiere
- 9 Fante de aerisire
- 10 Număr serie

**specific fiecărei țări

Accesoriile ilustrate sau descrise nu sunt cuprinse integral în setul de livrare.



Pentru siguranța dumneavoastră

Atenție! Deconectați mașina și scoateți ștecherul din priză de rețea înainte reglajelor sau curățării acesteia sau în cazul în care cablul este tăiat, deteriorat sau încurcat.

După ce mașina a fost deconectată, cuțitele continuă să se mai rotească încă câteva secunde.

Fiți precauți—nu atingeți cuțitul care se rotește.

Siguranță electrică

Pentru siguranță, mașina dumneavoastră este izolată de protecție și nu necesită împământare. Tensiunea de exploatare este de 230 V AC, 50 Hz (pentru țările din afara UE 220 V, 240 V, în funcție de model). Folosiți numai cabluri prelungitoare admise. Găsiți informații la centrul dumneavoastră autorizat de asistență și service post-vânzări.

Este permisă numai utilizarea cablurilor prelungitoare de tipul H05VV-F, H05RN-F sau IEC (60227 IEC 53, 60245 IEC 57).

În cazul în care pentru exploatarea mașinii utilizați cabluri prelungitoare, nu este permisă decât utilizarea cablurilor cu următoarele secțiuni de conductori:

- 1,0 mm²: lungime maximă 40 m
- 1,5 mm²: lungime maximă 60 m
- 2,5 mm²: lungime maximă 100 m

Pentru mărirea siguranței se recomandă folosirea unui întrerupător de siguranță (RCD) cu un curent de declanșare de maximum 30 mA. Acest întrerupător de siguranță ar trebui controlat înainte de fiecare utilizare.

Dacă cablul de racordare este deteriorat, repararea acestuia se va executa numai de către un atelier autorizat Bosch.

B Indicație pentru produse care **nu** se comercializează în **Marea Britanie**: **ATENȚIE**: Pentru siguranța dumneavoastră este necesar, ca ștecherul **4** al mașinii să fie racordat la cablul prelungitor **14**.

Mufa cablului prelungitor trebuie să fie protejată împotriva stropilor de apă, să fie confecționată din cauciuc sau acoperită cu cauciuc.

Cablul prelungitor trebuie folosit cu o tracțiune cu arc.

Cablul de racordare trebuie controlat regulat cu privire la indicii de deteriorare și poate fi folosit numai dacă este în bună stare.

Montare

A Fixați partea inferioară **6** a mânerului cu știfturile **13** la corpul de bază al mașinii de tuns iarba. Asigurați-vă că, capacele **12** sunt montate la partea inferioară **6** a mânerului. **Asigurați-vă că, opritorul 11 este montat în partea dreaptă, în timpul funcționării mașinii de tuns iarba (ASM 32).**

Fixați partea superioară a mânerului **1** și piulița-fluture pe bara inferioară **6**.

Indicație: Asigurați-vă că, cablul este fixat pe mâner cu clipsurile de cablu din setul de livrare.

B Fixați cablul în dispozitivul de blocare la tracțiunea accidentală a cablului **5**. Asigurați-vă că, cablul are joc suficient.

Îndepărtați ambalajul de transport și banda adezivă de pe mașina de tuns iarba. Cuțitele trebuie reglate – vezi capitolul Reglarea cuțitelor.

C Coș/sac colector de iarbă

Îmbinați cele două jumătăți ale coșului colector de iarbă (ASM 32).

Montați/demontați coșul colector de iarbă conform figurii (ASM 32).

Asamblarea coșului colector de iarbă (ASM 32 F).

Asigurați-vă că în timpul plierii și deplierii mânerului nu sunt prinse cabluri în acesta. **Nu lăsați mânerul să cadă.**

Reglarea înălțimii de tăiere



Înainte de a regla înălțimea de tăiere opriți-vă, eliberați maneta de comandă și așteptați ca motorul să se oprească. După oprirea motorului cuțitele se mai rotesc încă, putând cauza răniri.

D Mașina de tuns iarba poate fi reglată la mai multe **1** înălțimi de tăiere. În acest scop împingeți spre exterior pârghia de blocare **8** și apoi reglați **2** sus sau jos, la înălțimea de tăiere dorită, în timp ce ridicăți puțin cu cealaltă mână mașina de tuns iarba. Pentru primul cosit al sezonului ar trebui reglată o înălțime mare de tăiere.

E Punere în funcțiune



După oprirea mașinii, cuțitele continuă să se mai rotească încă câteva secunde. Așteptați până când motorul/cuțitul se oprește complet, înainte de a reconecta mașina. Nu deconectați și reconectați, succesiv, la intervale scurte.



Pentru a ușura pornirea, împingeți în jos mânerul, în vederea ridicării roților din față.

Pornire:



1 Apăsăți și țineți apăsat butonul de siguranță **3**.

2 Apăsăți și împingeți către mâner maneta de pornire **2**.

Eliberați butonul de pornire **3**.

Oprire:

Eliberați maneta de comandă **2**.

Cosire

F Așezați mașina de tuns iarba la marginea gazonului și cât de aproape posibil de priză de rețea. Lucrați în direcție opusă prizei de curent.

După fiecare întoarcere aduceți cablul în partea opusă, deja cosită.

Înainte de prima utilizare reglați eventual cuțitele, vezi capitolul Reglarea cuțitelor.

Nu suprasolicitați motorul atunci când cosiți în condiții extrem de grele.

În caz de suprasolicitare turația motorului scade iar zomtotul de motor se modifică. În această situație, opriți-vă din lucru, eliberați maneta de pornire și **reglați o înălțime mai mare de tăiere**. În caz contrar motorul se poate defecta.

Reglarea cuțitelor



Deconectați mașina, scoateți ștecherul afară din priză și demontați coșul colector de iarbă.

Cuțitele rotative trebuie reglate din nou, în cazul în care iarba nu mai este tăiată curat și uniform.

Întoarceți cu susul în jos mașina de tuns iarba.

Învârțiți cu o șurubelniță cele două șuruburi de reglare **15**, în pași mici, în sensul mișcării acelor de ceasornic până când cuțitele **16** rotative ating cuțitul inferior **17**.

Indicație: Cuțitele funcționează ca o foarfecă.

După cosire/depozitare

Curățați bine în exterior mașina de tuns iarba cu o perie moale și o lavetă. Nu folosiți apă și solvenți sau pastă de lustruit. Îndepărtați toate resturile de iarbă și depunerile de particule, în special de pe fantele de aerisire **9**.

Așezați pe o parte mașina de tuns iarba și curățați zona cuțitului. Îndepărtați resturile materialului tăiat, presat și aglomerat, cu un beșișor sau cu o bucată de plastic.

H Păstrați mașina de tuns iarba într-un loc uscat. Nu puneți alte obiecte pe mașină. Pentru economie de spațiu, pliați complet mânerul.



Asigurați-vă că în timpul plierii și deplierii mânerului nu sunt prinse cabluri în acesta. **Nu lăsați mânerul să cadă.**

Întreținere



Înainte oricăror intervenții asupra mașinii scoateți ștecherul afară din priză și îndepărtați coșul colector de iarbă.

Indicație: Pentru a beneficia de o folosință îndelungată și fiabilă, executați regulat următoarele lucrări de întreținere.

Controlați regulat mașina de tuns iarba cu privire la defecte evidente precum cuțite slăbite sau deteriorate, îmbinări slăbite și componente uzate sau deteriorate.

Verificați dacă, capacele și dispozitivele de protecție nu sunt deteriorate și dacă sunt montate corect.

Înainte de utilizare executați eventual lucrările necesare de întreținere și reparații.

Dacă, în ciuda procedurilor de fabricație și control calitativ riguroase totuși mașina de tuns iarba are o pană, repararea sa va fi executată la un centru autorizat de asistență service post-vânzări pentru scule electrice Bosch.

În cazul întrebărilor și comenzilor de piese de schimb vă rugăm să indicați neapărat numărul de comandă din 10 cifre de pe plăcuța indicatoare a mașinii.

Detectarea defecțiunilor

Următorul tabel prezintă simptomele defecțiunilor și cum le puteți remedia, dacă vre-o dată mașina dv. nu funcționează corespunzător. În cazul în care totuși nu puteți localiza și înlătura problema, adresați-vă atelierului dv. de service.

Atenție: Înainte de a trece la detectarea defecțiunilor opriți mașina și scoateți ștecherul afară din priză.

Simptome	Cauze posibile	Remediere
Mașina de tuns iarba nu funcționează	Nu există tensiune de alimentare Priza de curent este defectă Cablul prelungitor defect Siguranța a întrerupt circuitul	Controlați și porniți mașina Folosiți altă priză Controlați, eventual înlocuiți cablul Înlocuiți siguranța
Mașina de tuns iarba funcționează cu întreruperi	Cablul prelungitor defect Cablajul intern al mașinii este defect	Controlați, eventual înlocuiți cablul Adresați-vă centrului de asistență service post-vânzări
Mașina de tuns iarba are un mers greu sau cureaua scârțâie	Înălțimea de tăiere este prea joasă Reglaj greșit al cuțitelor	Reglați înălțimea de tăiere (vezi „Reglarea înălțimii de tăiere“) Reglați cuțitele
Mașina lasă în urmă un aspect neregulat al tăierii	Cuțitul este tocit Reglaj greșit al cuțitelor	Adresați-vă centrului de asistență service post-vânzări Reglați cuțitele
Cuțitul nu se rotește	Cuțitul rotativ este blocat de resturi de iarba Cureaua patinează sau este deteriorată	Înlăturați resturile de iarba Adresați-vă centrului de asistență service post-vânzări
Vibrații/zgomote puternice	Cuțitul este deteriorat Cuțitele nu sunt reglate uniform	Adresați-vă centrului de asistență service post-vânzări Reglați cuțitele
Performanțe de lucru nesatisfăcătoare	Solul este prea ud pentru a putea fi cosit	Lăsați gazonul să se usuce

Eliminare

Sculele electrice, accesoriile și ambalajele trebuie direcționate către o stație de revalorificare ecologică.

Numai pentru țările membre UE:



Nu aruncați sculele electrice în gunoiul menajer!

Conform Directivei Europene 2002/96/CE privind aparatura electrică și electronică uzată și transpunerea acesteia în legislația

națională, sculele electrice casate trebuie colectate separat și direcționate către o stație de revalorificare ecologică.

Asistență service

Desene de ansamblu și informații privind piesele de schimb găsiți la:
www.bosch-pt.com

Robert Bosch SRL
România

Str. Horia Măcelariu 30–34, sector 1, București

☎ +40 (0)21 / 405 75 00

Fax +40 (0)21 / 405 75 38

Bosch Service Center
România

Str. Horia Măcelariu 30–34, sector 1, București

☎ +40 (0)21 / 405 75 40

☎ +40 (0)21 / 405 75 41

☎ +40 (0)21 / 405 75 81

Fax +40 (0)21 / 405 75 66

Declarație de conformitate

Valorile măsurate au fost determinate conform 2000/14/CE (1,60 m înălțime, 1 m distanță) și EN 25 349.

Nivelul de zgomot evaluat A al mașinii este în mod normal de: nivelul presiunii sonore 79 dB (A); nivelul puterii sonore 90 dB (A).

Purtați aparat de protecție auditiv!

Accelerația evaluată este în mod normal 2,5 m/s².

Declarăm pe proprie răspundere că acest produs este în concordanță cu următoarele standarde sau documente normative: EN 60 335, EN 836 conform prevederilor Directivelor 89/336/CEE, 98/37/CE, 2000/14/CE.

2000/14/ CE: Nivelul garantat al puterii sonore L_{WA} este inferior valorii de 96 dB (A) ASM 32, 96 dB (A) ASM 32 F. Procedeu de evaluare a conformității potrivit Anexei VI.

Laborator de încercări desemnat: SRL, Sudbury England

Număr de identificare laborator de testare autorizat: 1088

Leinfelden, 06.2006.

Dr. Egbert Schneider
Senior Vice President
Engineering

Dr. Eckerhard Strötgen
Head of Product
Certification

Robert Bosch GmbH, Power Tools Division

Sub rezerva modificărilor



Указания за безопасна работа

Внимателно Прочетете внимателно указанията по-долу. Запознайте се добре с управляващите елементи и начина на експлоатация на тревокосачката.

Обяснение на символите на тревокосачката



Общо указание за опасност.



Прочетете ръководството за експлоатация.



Внимавайте намиращи се наблизо лица да не бъдат наранени от отхвърнати от тревокосачката чужди тела.



Дръжте намиращи се наблизо лица на безопасно разстояние от машината.



Преди да регулирате или почиствате електроинструмента, ако кабелът се е усукал или ако оставяте тревокосачката дори и за кратко без надзор, я изключете и извадете щепсела от захранващата мрежа. Дръжте захранващия кабел на разстояние от ножовете.



Остри ножове. Внимавайте да не си отрежете пръст на краката или на ръцете.



STOP

Изчакайте всички части на машината спрат движението си напълно, преди да се опитвате да ги допирате. След изключване на електродвигателя ножовете продължават да се въртят известно време по инерция и могат да предизвикат наранявания.



Не косете трева, докато вали дъжд, и не оставяйте тревокосачката на дъжд.

■ В никакъв случай не допускайте с тревокосачката да работят деца или лица, които предвартително не са се запознали с тези инструкции. Възможно е национални нормативни актове да ограничават допустимата възраст на лицата, работещи с тревокосачката.

■ В никакъв случай не косете, докато други лица – особено деца или домашни животни – се намират в непосредствена близост.

■ Отговорен за травми на други лица или за материални щети е работещият с електроинструмента.

■ Не работете с тревокосачката боси или с открити сандали, винаги носете здрави, плътно затворени обувки и дълъг панталон.

■ Предварително внимателно преглеждайте площта, която ще косите, и отстранявайте камъни, клони, телове, кокали и други чужди тела.

■ Преди употреба винаги проверявайте дали ножовете, застопоряващите винтове и модулет за рязане са износени или повредени.

■ Замените износени или повредени ножове и винтове винаги в комплект, за да избегнете дебалансиране на вала. При косене с няколко ножа бъдете внимателни, тъй като въртенето на всеки от ножовете влияе на въртенето на другите.

■ Косете само на дневна светлина или при добро изкуствено осветление.

■ По възможност не работете с тревокосачката на мокра трева.

■ Винаги се придвижвайте спокойно, никога не ходете бързо, докато косите.

■ **Косенето по хълмове може да бъде опасно:**

– Не косете особено стръмни склонове.

– По наклонени повърхности или на влажна трева внимавайте постоянно да бъдете в стабилно равновесие.

– По наклонени повърхности винаги косете напярко на наклона, а не нагоре и надолу по него.

– Бъдете особено предпазливи при смяна на посоката по наклони.

– Бъдете особено предпазливи, когато се придвижвате назад или теглите тревокосачката.

– Бъдете особено предпазливи, когато се придвижвате назад или теглите тревокосачката.

■ Ножовете трябва да са в покой, когато се налага тревокосачката да бъде наклонена за пренасяне, когато преминавате през площи, които не са засадени с трева и когато пренасяте тревокосачката до и от мястото за косене.

■ При включване на електродвигателя не накланяйте машината, освен ако това не е необходимо за стартиране при висока трева. В такъв случай я накланяйте само толкова, колкото е абсолютно необходимо и само в противоположна на Вас посока. Винаги, когато я връщате на земята, внимавайте да държите ръкохватката с двете ръце.

■ Включвайте тревокосачката само ако краката Ви са на достатъчно голямо разстояние от ножовете.

■ Не поставяйте ръце и крака в близост до или под въртящите се части на машината.

■ Когато работите с електроинструмента, се дръжте на разстояние от зоната на изхвърляне.

■ Никога не повдигайте или не пренасяйте тревокосачката при включен електродвигател.

■ Никога не работете с тревокосачката без кош / торба за трева или предпазна пластина.

■ При настройване на тревокосачката внимавайте краката или ръцете Ви да не попаднат между подвижните ножове и неподвижните детайли на тревокосачката.

■ **Изключвайте щепсела от захранващата мрежа:**

– винаги, когато оставяте машината

– преди да отстранявате блокирани я предмети

– когато проверявате, почиствате или регулирате тревокосачката

– след сблъсък с чуждо тяло. Незабавно проверете дали тревокосачката не е повредена и, ако е необходимо, я занесете на ремонт

– когато тревокосачката започне да вибрира необичайно силно (незабавно установете причината).

■ За да осигурите безопасно работно състояние на тревокосачката, проверявайте дали всички гайки, щифтове и винтове са затегнати добре.

■ Редовно проверявайте дали кошът/торбата за трева не се е износил(а).

■ От съображения за сигурност замените износени или повредени части.

■ Уверявайте се, че влаганите резервни части са оригинални.

Технически характеристики

Валцова тревокосачка	ASM 32	ASM 32 F
Каталожен номер	3 600 H89 A..	3 600 H89 B..
Номинална консумирана мощност	360 W	340 W
Широчина на ножовете	32 cm	32 cm
Височина на рязане	12–32 mm	12–32 mm
Обем на коша за трева	31 l	23 l
Маса	11 kg	8,5 kg
Клас на защита	□ / II	□ / II
Сериен номер	Вижте серийния номер 10 (табелка на електроинструмента) на машината.	

Предназначение на електроинструмента

Този продукт е предназначен за косене на трева у дома.

Въведение

Това ръководство съдържа указания за правилното монтиране и безопасното ползване на Вашия електроинструмент. Важно е да прочетете внимателно тези указания.

В напълно сглобено състояние машината тежи между 8,5 и 11 kg. При необходимост потърсете помощ, за да извадите машината от опаковката ѝ.

Когато пренасяте тревокосачката до мястото на косене, внимавайте за остриите режещи ръбове на ножовете.

Съдържание на опаковката

След като внимателно извадите тревокосачката от опаковката, проверете, дали следните детайли са налични:

- Тревокосачка с дръжка
- Долна част на ръкохватката
- 2 винта (използват се с долната част на ръкохватката)
- 2 крилчати гайки (използват се с долната част на ръкохватката)
- 2 щифта (използват се с долната част на ръкохватката)

- 2 капачки (използват се с долната част на ръкохватката)
- Кош за трева (2 половини) ASM 32
- Кош ASM 32 F
- Ръководство за експлоатация

Ако нещо липсва или е повредено, моля, обърнете се към Вашия търговец.

Елементи на електроинструмента

- 1 Горна част на дръжката
- 2 Лост за включване
- 3 Деблокиращ бутон
- 4 Щепсел**
- 5 Механизъм за освобождаване на кабела при опъване
- 6 Долна част на дръжката
- 7 Кош за трева
- 8 Лост за регулиране на височината на рязане
- 9 Вентилационни отвори
- 10 Сериен номер

**зависи от страната, в която се доставя

Част от изображенията на фигурите и описани в ръководството за експлоатация допълнителни приспособления не са включени в окомплектовката.



За Вашата сигурност

Внимание! Изключвайте електроинструмента от захранващата мрежа преди да извършвате настройки, преди да го почиствате или ако захранващият кабел бъде прерязан, повреден или се усуче.

След като електроинструментът бъде изключен, ножовете продължават да се въртят известно време по инерция.

Внимание – не допирайте въртящите се ножове.

Предпазване от токов удар

За безопасност електроинструментът е със защитна изолация и не се нуждае от заземяване. Работното напрежение е 230 V променлив ток, 50 Hz (за страни извън ЕС 220 V или 240 V в зависимост от изпълнението). Използвайте само сертифицирани удължители на захранването. Информацията можете да получите при Вашия търговец за електроинструменти на Бош.

Допуска се използването на удължители на захранването само от тип H05VV-F, H05RN-F или IEC (60227 IEC 53, 60245 IEC 57).

Ако работите с удължител на захранването, се допуска използването само на кабел със следното напречно сечение на проводниците:

- 1,0 mm²: максимална дължина 40 m
- 1,5 mm²: максимална дължина 60 m
- 2,5 mm²: максимална дължина 100 m

За повишаване на сигурността се препоръчва използването на предпазен прекъсвач за утаечни токове (FI, RCD) с праг на задействане най-много 30 mA. Винаги преди започване на работа прекъсвачът трябва да бъде проверяван.

Ако проводникът на кабела е повреден, се допуска ремонтът да бъде извършен само от оторизиран сервиз за електроинструменти на Бош.

B Указание за продукти, които се продават във Великобритания: ВНИМАНИЕ: За Вашата безопасност е необходимо монтираният на машината щепсел **4** да се свърже с удължителния кабел **14**.

Гнездото на удължителя трябва да е защитено срещу напръскване с вода, да е направено от гума или покрито с гума.

Удължителният кабел трябва да се използва с предпазител срещу обтягане.

Проводникът на захранващия кабел трябва редовно да бъде проверяван за наличието на повреди и да се използва само ако е в отлично състояние.

Монтиране

A Закрепете долната част на ръкохватката **6** към корпуса на машината с щифтовете **13**. Уверете се, че капачките **12** са поставени на долната част на ръкохватката **6**. **Уверете се, че по време на работа ограничителят **11** е монтиран от дясната страна (ASM 32).**

Застопорете горната част на ръкохватката **1** към долната **6** с винт и крилчата гайка.

Упътване: уверете се, че захранващият кабел е захванат здраво към дръжката с включените в окомплектовката скоби.

B Захванете кабела към механизма за освобождаване при опъване **5**.

Отстранете от тревокосачката опаковката и лепящите ленти за транспортиране. Ножовите трябва да се настроят – вижте раздела Настройване на ножовете.

C Кош/торба за трева

Захванете двете части на коша една към друга (ASM 32).

Окачете/демонтирайте коша за трева по начина, показан на фигурата (ASM 32).

Сглобяване на коша (ASM 32 F).

Уверете се, че при сгъване и разгъване на дръжката захранващият кабел не е притиснат. **Внимавайте дръжката да не падне.**

Регулиране на височината на рязане



Преди да регулирате височината на рязане се спрете, отпуснете лоста за включване и изчакайте електродвигателят да спре напълно. След изключване ножовете продължават да се въртят известно време по инерция и могат да Ви наранят.

D Тревокосачката може да бъде настроена на няколко височини на рязане. За целта **1** натиснете лоста **8** навън и след това **2** преместете корпуса нагоре или надолу на желаната височина, като с другата ръка леко придържате тревокосачката.

За първото косене на тревата през сезона трябва да бъде установена по-голяма височина на рязане.

E Пускане в експлоатация



След като машината е била изключена, ножовете продължават да се въртят известно време по инерция. Изчакайте, докато електродвигателят/ножовете спрат напълно, преди да включите машината отново. Не изключвайте и включвайте машината в бърза последователност.



За да облекчите включването на електродвигателя, натиснете ръкохватката надолу, за да повдигнете предните кола.

Включване:



1 Натиснете и задръжте деблокиращия бутон **3**.

2 Повдигнете лоста за включване **2** към дръжката.

Отпуснете деблокиращия бутон **3**.

Изключване:

Отпуснете лоста за включване **2**.

Косене

F Поставете тревокосачката в края на площта, която трябва да бъде окосена, по възможност най-близо до контакта на захранващата мрежа. Косете от контакта към отдалечения ъгъл.

След всяко завъртане прехвърляйте захранващия кабел от противоположната, окосена страна.

Преди първото включване може да се наложи настройване на ножовете, вижте раздела **Настройване на ножовете**.

Когато косите при тежки условия, внимавайте да **не претоварите електродвигателя**.

При претоварване скоростта на въртене на електродвигателя намалява и шумът от него се променя. В такъв случай спрете, отпуснете лоста за включване и **настройте по-голяма височина на рязане**. В противен случай електродвигателят може да бъде повреден.

Поддържане



Преди извършване на каквито и да е дейности по машината изключвайте щепсела от захранващата мрежа и демонтирайте коша.

Упътване: извършвайте посочените по-долу операции по поддръжка на електроинструмента редовно, за да осигурите продължителното му и безопасно използване.

Преглеждайте периодично тревокосачката за забележими повреди, като разхлабени или повредени ножове, разхлабени винтови съединения или повредени детайли.

Проверявайте дали капаците и предпазните съоръжения са в изправност и са монтирани правилно. Преди да започнете работа извършете нужните техническо обслужване или ремонт на машината.

Ако въпреки прецизното производство и внимателно изпитване възникне дефект, ремонтът трябва да се извърши от оторизиран сервиз за електроинструменти на Бош.

Моля, при поръчване на резервни части или когато се обръщате с въпроси към представителите на Бош непременно посочвайте десетцифрения каталожен номер на машината.

G Настройване на ножовете



Изключете тревокосачката, изключете щепсела от захранващата мрежа и демонтирайте коша.

Ако машината започне да реже тревата неравномерно, ножовете трябва да бъдат настроени.

Поставете тревокосачката легнала с колелата нагоре.

С отвертка завъртете двата регулировъчни винта **15** на малки стъпки по посока на въртене на часовниковата стрелка, докато ножовете на вала **16** започнат да се подават леко над долния нож **17**.

Упътване: Ножовете работят на принципа на ножицата.

След косене/съхраняване

Почистете старателно тревокосачката външно с мека четка и кърпа. Не използвайте вода и/или разтворители или полиращи вещества. Отстранете навсякъде полепналата трева, особено от вентилационните отвори **9**.

Поставете тревокосачката легнала настрани и почистете зоната на ножовете. Отстранете пресовани остатъци от тревата с дървено или пластмасово трупче.

H Поставете тревокосачката легнала настрани и почистете зоната на ножовете. Отстранете пресовани остатъци от тревата с дървено или пластмасово трупче. За да пестите място, сгънете ръкохватката напълно.



Уверете се, че при сгъване и разгъване на дръжката захранващият кабел не е притиснат. **Внимавайте дръжката да не падне.**

Откриване на причината за повреда

Таблицата по-долу показва симптомите на дефектите и как можете да ги отстраните, когато електроинструментът Ви не функционира нормално. Ако не можете да локализирате или отстраните проблема, се обърнете към оторизиран сервиз за електроинструменти на Бош.

Внимание: преди да започнете да търсите повредата, спрете електроинструмента и го изключете от захранващата мрежа.

Симптоми	Възможна причина	Отстраняване
Тревокосачката не започва да работи	Няма захранващо напрежение Контактът на захранващата мрежа е повреден Удължителният кабел е повреден Предпазителят на захранващата мрежа е изгорял	Проверете и включете Използвайте друг контакт Проверете и при необходимост заменете кабела Сменете предпазителя
Тревокосачката работи с прекъсване	Удължителният кабел е повреден Има повреден контакт в машината	Проверете и при необходимост заменете кабела Занесете я в оторизиран сервиз за електроинструменти на Бош
Тревокосачката работи тежко или ремъкът свири	Височината на рязане е твърде малка неправилно настроени ножове	Настройте височината на рязане (вижте раздела „Регулиране на височината на рязане“) настройте ножовете
Тревокосачката реже неравномерно	Ножът е затъпен неправилно настроени ножове	Занесете я в оторизиран сервиз за електроинструменти на Бош настройте ножовете
Ножът не се върти	Валът на ножа е блокиран от трева Ремъкът приплъзва или е повреден	Почистете тревата Занесете я в оторизиран сервиз за електроинструменти на Бош
Силни вибрации/шум	Ножът е повреден Ножът не е настроен равномерно	Занесете я в оторизиран сервиз за електроинструменти на Бош настройте ножовете
Незадоволителна производителност	Почвата е твърде влажна за косене на трева	Изчакайте почвата да изсъхне

Бракуване и изхвърляне

Електроинструментите, допълнителните приспособления и опаковките трябва да бъдат подложени на подходяща преработка за оползотворяване на съдържащите се в тях вторични суровини.

Само за страни от ЕС:



Не изхвърляйте електроинструментите при битовите отпадъци!
Съгласно Директива на ЕС 2002/96/EG относно бракувани електрически и електронни

устройства и утвърждаването ѝ като национален закон електроинструментите, които не могат да се използват повече, трябва да се събират отделно и да бъдат подлагани на подходяща преработка за оползотворяване на съдържащите се в тях вторични суровини.

Сервизно обслужване и консултации

Монтажни чертежи и информация за резервни части можете да намерите в Интернет на адрес:

www.bosch-pt.com

Роберт Бош ЕООД - България

Бош Сервиз Център
Гаранционни и извънгаранционни ремонти
ул. Сребърна № 3-9
1907 София

☎ +359 (0)2 / 962 5302

☎ +359 (0)2 / 962 5427

☎ +359 (0)2 / 962 5295

Факс +359 (0)2 / 62 46 49

Декларация за съответствие

Стойностите са измерени съгласно Директивата на 2000/14/EG (височина 1,60 m, разстояние 1 m) и EN 25 349.

A-равнището на шума, предизвикван от електроинструмента, обикновено е: налягане на шума 79 dB (A); мощност на шума 90 dB (A).

Работете с шумозаглушители (антифони или шлемофони)!

Ускорението на вибрациите обикновено е около 2,5 m/s².

С пълна отговорност ние декларираме, че този продукт съответства на следните стандарти и нормативни документи: EN 60 355, EN 836 съгласно изискванията на директиви 89/336/EEG, 98/37/EG, 2000/14/EG.

2000/14/EG: гарантираната мощност на звука L_{WA} е по-ниска от 96 dB (A) ASM 32, 96 dB (A) ASM 32 F. Метод за оценка на съответствието съгласно приложение VI.

Официална изпитвателна лаборатория: SRL, Sudbury England

Идентификаторен номер на оторизирания сертификационен орган: 1088

Leinfelden, 06.2006.

Dr. Egbert Schneider
Senior Vice President
Engineering

Dr. Eckerhard Strötgen
Head of Product
Certification

Robert Bosch GmbH, Power Tools Division

Правата за изменения запазени



Uputstva o sigurnosti

Pažnja: Sledeća uputstva brižljivo pročitati. Upoznajte se sa elementima za rad i pravilnom upotrebom električne kosilice.

Objašnjenje simbola na kosilici



Opšte uputstvo o opasnosti.



Pročitajte uputstvo za opsluživanje.



Paziti na to, da osobe koje stoje u blizini ne budu povredjene usled odbačenih stranih tela.



Osobe koje budu u blizini držati na sigurnom rastojanju od mašine.



Pre podešavanja na uređaju ili čišćenja, ako se kabel zapleo ili ako kosilicu ostavljate bez kontrole čak samo na kratko, isključite i izvucite utikač iz utičnice. Držite podalje od noževa kabel za struju.



Oštri noževi. Čuvajte se gubitka prstiju na nogama ili rukama.



Pričekajte dok se svi delovi mašine potpuno ne umire, pre nego je uzmete. Noževi se okreću i posle isključivanja motora i mogu prouzrokovati povrede.



Ne kosite na kiši ili ne ostavljajte električnu kosilicu na kiši u prirodi.

- Nikada ne dozvoljavajte deci ili osobama koje nisu upoznate sa ovim uputstvima da koriste električnu kosilicu. Moguće je da nacionalni propisi ograničavaju starost radnika.
- Nikada ne kosite, dok se osobe, posebno deca ili kućne životinje zadržavaju u neposrednoj blizini.
- Radnik ili korisnik je odgovoran za nesreće ili štete kod drugih ljudi ili na njihovoj imovini.
- Ne koristite električnu kosilicu bos ili sa otvorenim sandalama, nosite uvek čvrstu obuću i duge pantalone.
- Površinu koju treba kositi brižljivo pregledajte i uklonite kamenje, trupce, žice, kosti i druga strana tela.
- Pre korišćenja uvek prokontrolisati okom da li nisu istrošeni ili oštećeni noževi, zavrtnji noževa i konstrukciona grupa za sečenje.
- Istrošene ili oštećene noževe menjati samo u celoj garnituri, da bi izbegli debalans. Oprez kod kosačica trave sa više noževa, pošto okretanje jednog noža može uticati na pokretanje drugih noževa.
- Kosite samo pri dnevnom svetlu ili dobrom veštačkom svetlu.
- Ne radite sa električnom kosilicom po mogućnosti ako je trava mokra.
- Uvek idite mirno, nikada ne jurite brzo.
- **Košenje pokraj nagiba može biti opasno:**
 - Ne kosite nikakve strme obronke.
 - Uvek pazite na kosim površinama ili na vlažnoj travi na sigurno kretanje.
 - Na kosim površinama kosite uvek popreko i nikada gore-dole.
 - Budite krajnje oprezni pri promeni pravca na obroncima.
 - Budite krajnje oprezni kod hodanja unazad ili vučenja električne kosilice.
 - U radu uvek gurajte električnu kosilicu napred i nikada je ne vucite za trup.
- Noževi moraju stajati, ako električna kosilica mora da se iskrene za transport, ako površine nisu pod travom i pri transportu od ili ka površini koja se kosi.
- Mašinu pri startovanju ili uključivanju motora ne iskrecite, osim ako je ovo potrebno pri nailasku na visoku travu. U ovom slučaju iskrenite samo toliko koliko je potrebno i samo na stranu koja je suprotna od radnika. Uvek pazite na to, da su pri spuštanju na tlo obe ruke na dršci.
- Uključujte električnu kosilicu samo, ako ste noge dovoljno daleko uklonili od noževa.
- Ne gurajte ruke i noge blizu ili ispod rotirajućih delova.
- Držite rastojanje od zone za pražnjenje ako radite sa uređajem.
- Električnu kosilicu nikada ne držite uvis ili nosite ako motor radi.
- Ne radite nikada sa kosačicom za travu bez korpe ili džaka za prihvatanje trave ili odbojne zaštite.
- Pri podešavanju kosačice za travu izbegavajte, da se noge ili ruke zaglave između pokretnih noževa ili stabilnih delova kosačice za travu.
- **Izvucite mrežni utikač iz utičnice:**
 - uvek kada napuštate mašinu
 - pre uklanjanja blokada
 - kada kontrolišete električnu kosilicu, čistite ili na njoj radite
 - posle kontakta sa nekim stranim telom. Prokontrolišite električnu kosilicu odmah da li je oštećena i ako je potrebno dovedite je u ispravno stanje
 - ako električna kosilica počne neobično da vibrira (odmah prokontrolisati).
- Uverite se da su stegnute sve navrtke, čivije i zavrtnjevi, da bi obezbedili, da se električna kosilica uvek nalazi u sigurnom radnom stanju.
- Kontrolišite redovno korpu / džak za prihvatanje trave na istrošenost.
- Sigurnosti radi promenite istrošene ili oštećene delove.
- Uverite se da li delovi koje treba promeniti potiču od Bosch-a.

Karakteristike aparata

Kosačica sa vretenom	ASM 32	ASM 32 F
Broj narudžbine	3 600 H89 A..	3 600 H89 B..
Nominalna snaga	360 W	340 W
Širina noževa	32 cm	32 cm
Visina košenja	12 – 32 mm	12 – 32 mm
Volumen korpe za prihvatanje trave	31 l	23 l
Težina	11 kg	8,5 kg
Klasa zaštite	□ / II	□ / II
Serijski broj	Pogledajte serijski broj 10 (tipska tablica) na mašini.	

Upotreba prema svrsi

Ovaj proizvod je određen za električno košenje na privatnom posedu.

Uvod

Ovaj priručnik sadrži uputstva o ispravnoj montaži i sigurnoj upotrebi Vaše mašine. Važno je da ovo uputstvo brižljivo pročitate.

Mašina teži u potpuno sastavljenom stanju između 8,5 i 11 kg. Ako je potrebno potražite pomoć da bi mašinu izvadili iz pakovanja.

Pazite na oštre noževe, ako nosite električnu kosilicu na košenje.

Obim isporuke

Izvadite električnu kosilicu oprezno iz pakovanja i prokontrolirajte, da li su sledeći delovi kompletni:

- Električna kosilica sa savijenim ramom za držanje
- Donji deo rama za držanje
- 2 zavrtnja (umetnuta u donji deo rama za držanje)
- 2 leptir navrtke (umetnute u donji deo rama za držanje)
- 2 čivijice (umetnute u donji deo rama za držanje)
- 2 Poklopca (umetnuta u donji deo rama za držanje)
- Korpa za prihvatanje trave (2 polovine) ASM 32
- Korpa za prihvatanje trave ASM 32 F
- Uputstvo za upotrebu

Ako delovi nedostaju ili su oštećeni, obratite se Vašem trgovcu.

Elementi aparata

- 1 Ram za držanje-gornji deo
- 2 Poluga za uključivanje
- 3 Sigurnosno dugme
- 4 Mrežni utikač**
- 5 Abel-rasterećenje povlačenja
- 6 Ram za držanje-donji deo
- 7 Korpa za prihvatanje trave
- 8 Poluga za visinu košenja
- 9 Prorezi za ventilaciju
- 10 Serijski broj

**specifično za zemlje

Pribor na slici ili opisan ne spada delimično u obim isporuke.



Radi vaše sigurnosti

Pažnja! Pre podešavanja ili čišćenja uređaj isključite i izvucite mrežni utikač ili ako je kabl presečen, oštećen ili uvrnut.

Pošto je mašina isključena, okreću se noževi i dalje nekoliko sekundi.

Oprez—ne dodirujte rotirajuće noževe.

Električna sigurnost

Vaša mašina ima radi sigurnosti zaštitnu izolaciju i nema potrebu za uzemljenjem. Radni napon iznosi 230 V AC, 50 Hz (za zemlje Vam EU 220 V, 240 V zavisno od konstrukcije). Koristite samo dozvoljeni produžni kabl. Informacije ćete dobiti kod Vašeg ovlašćenog servisa.

Smeju se upotrebljavati samo produžni kablovi vrste konstrukcije H05VV-F, H05RN-F ili IEC (60227 IEC 53, 60245 IEC 57).

Ako za rad uređaja koristite produžni kabl, smeju se koristiti samo kablovi sa sledećim preseccima vodova:

- 1,0 mm²: maksimalna dužina 40 m
- 1,5 mm²: maksimalna dužina 60 m
- 2,5 mm²: maksimalna dužina 100 m

Za povećavanje sigurnosti se preporučuje, da se koristi jedan FI-prekidač (RCD) sa strujom kvara maksimalnih 30 mA. Ovaj FI-prekidač bi pre svake upotrebe trebalo prokontrolisati.

Ako je priključni vod oštećen, sme ga popraviti samo autorizirana Bosch-radionica.

B Uputstvo za proizvode koji **se** ne prodaju u **GB**:
PAŽNJA: Radi Vaše sigurnosti potrebno je, da se utikač **4** namešten na mašini poveže sa produžnim kablom **14**.

Spojница produžnog kabla mora biti zaštićena od prskajuće vode, da se sastoji od gume ili prevučena gumom.

Produžni kabl mora se koristiti sa rasterećenjem istezanja.

Priključni vod se mora redovno kontrolisati u pogledu oštećenja i sme se samo koristiti u dobrom stanju.

Montaža

A Donji deo rama za držanje **6** pričvrstiti sa čivijicama **13** u osnovnom delu elementa kosačice za travu. Uverite se da li su poklopci **12** umetnuti u donjem delu rama za držanje **6**. **Uverite se da je graničnik 11 pri radu kosačice za travu montiran na desnoj strani (ASM 32).**

Pričvrstite gornji deo rama za držanje **1** sa zavrtnjem i leptir navrtkom na donjoj poluzi **6**.

Pažnja: Uverite se, da je kabl pričvršćen sa isporučenim Clip-som za kabl na ramu za držanje.

B Pričvrstite kabl na rasterećenju povlačenja **5**. Uverite se da kabl ima dovoljno hoda.

Uklonite pakovanje za transport i lepljivu traku sa kosačice za travu. Noževi se moraju podesiti – pogledajte glavu „Podešavanje noževa“.

C Korpa/džak za prihvatanje trave.

Obe polovine korpe za prihvatanje trave nataći jednu na drugu (ASM 32).

Obesite/skinite korpu za prihvatanje trave kao što je prikazano (ASM 32).

Dodati korpu za prihvatanje trave (ASM 32 F).

Uverite se da kabl prilikom sklapanja i otvaranja nije zaglavljen. **Nemojte da ram za držanje padne.**

Podešavanje visine košenja



Pre podešavanja visine košenja zastati, pustiti polugu za uključivanje i isključivanje i sačekati dok motor ne stane. Noževi se okreću posle isključivanja motora i dalje i mogu prouzrokovati povrede.

D Kosačica za travu se može podešavati na više visina za košenje. Za ovo pritisnite polugu za blokadu **8** napolje **1** i onda podesite **2** na gore ili dole na željenu visinu košenja, pri čemu se drugom rukom malo podigne kosačica za travu.

Za prvo košenje u sezoni trebalo bi podesiti veću visinu košenja.

Puštanje u rad



Pošto je mašina isključena, vrte se noževi još nekoliko sekundi dalje. Sačekajte, dok se motor/nož ne umiri, pre nego što ponovo uključite.

Nemojte kratko jedno za drugim isključivati i ponovo uključivati.



Da bi olakšali kretanje, pritisnite ram za držanje na dole, da bi podigli prednje točkove.

Uključivanje:



1 Pritisnuti sigurnosno dugme **3** i držati.

2 Pritisnuti polugu za uključivanje-isključivanje **2** u pravcu rama za držanje.

Pustite sigurnosno dugme **3**.

Isključivanje:

Pustite polugu za uključivanje-isključivanje **2**.

Košenje

F Držite električnu kosilicu na ivici utrine i što je moguće bliže utičnoj kutiji. Radite od utične kutije. Kabel posle svakog okretanja dovedite na suprotnu već pokošenu stranu.

Pre prvog korišćenja eventualno podesite noževe, pogledajte glavu „Podešavanje noževa“.

Kod košenja pod posebno teškim uslovima **ne opterećujte motor.**

Kod preopterećenja opada broj obrtaja motora i šum motora se menja. U ovom slučaju zastati, pustiti polugu za uključivanje-isključivanje i **podesiti veću visinu košenja**. U drugom slučaju može motor da se ošteti.

Održavanje



Pre svih radova na uređaju izvucite mrežni utikač i uklonite korpu za prihvatanje trave.

Pažnja: Izvodite redovno sledeće radove održavanja, da bi se obezbedilo dugo i pouzdano korišćenje.

Kontrolišite električnu kosilicu redovno u pogledu otvorenih nedostataka kao odvrnuti ili oštećeni noževi, otpuštene spojeve i istrošene ili oštećene delove.

Kontrolišite da li su poklopci i zaštitni uređaji neoštećeni i ispravno namešteni. Izvedite pre korišćenja eventualno potrebne radove održavanja ili popravki.

Ako bi električna kosilica i pored brižljivog postupka proizvodnje i kontrole nekada otkazala, mora se popravka vršiti od strane nekog stručnog servisa za Bosch-električne alate.

Kod svih pitanja i naručivanja rezervnih delova molimo Vas da neizostavno navedete broj narudžbine (ima 10 cifara) a prema tipskoj tablici na aparatu.

Posle košenja/čuvanje

Očistiti spoljašnost električne kosilice temeljno sa nekom mekom četkom i krpom. Ne upotrebljavati vodu ili sredstva za rastvaranje ili poliranje. Uklonite sve naslage trave i čestice, posebno iz preseza za provetranje 9.

Okrenite električnu kosilicu u stranu i očistite područje noža. Slepjenu travu od sečenja uklonite sa nekim komadom drveta ili plastike.

H Čuvajte elektrinu kosilicu na nekom suvom mestu. Ne stavljajte na mašinu nikakve druge predmete. Da bi uštedeli prostor, kompletno i zajedno sklopite ram za držanje.

H Uverite se da kabel prilikom sklapanja i otvaranja nije zaglavljen. **Nemojte da ram za držanje padne.**

G Podešavanje noževa

! **Isključiti, izvući mrežni utikač i skinuti korpu za prihvatanje trave.**

Noževi na vretenu se moraju ponovo podešavati, ako se trava kosi neravnomerno i nije čisto.

Postavite kosačicu za travu na glavu.

Sa jednom odvrtkom okrećite oba zavrtnja 15 u malim koracima u pravcu kazaljke na satu, sve dok noževi 17 na vretenu 16 ne počnu da klize iznad donjeg.

Pažnja: Noževi funkcionišu kao makaze.

Traženje grešaka

Sledeća tabela pokazuje simbole greški i kako da pomognete sebi, ako Vaša mašina ne radi dobro. Ako time ne možete lokalizovati problem i odstraniti ga, obratite se Vašem servisu.

Pažnja: Isključite mašinu pre traženja greške i izvucite mrežni utikač.

Simptomi	Mogući uzrok	Pomoć
Električna kosilica ne radi	Nedostaje mrežni napon Mrežna utičnica je u kvaru Oštećen je produžni kabel Osigurač je izbio	Prokontrolisati i uključiti Upotrebiti drugu utičnicu Prokontrolisati kabel, eventualno promeniti Zameniti osigurač
Električna kosilica radi sa prekidima	Oštećen je produžni kabel U kvaru je unutrašnji kabel mašine	Prokontrolisati kabel, eventualno promeniti Potražiti servis
Kosačica za travu radi teško ili je kaiš prignječen	Visina košenja je preniska Pogrešno podešavanje noževa	Promeniti visinu košenja (pogledajte „podešavanje visine košenja“) Podesiti noževe
Mašina ostavlja neurednu sliku košenja	Nož je tup Pogrešno podešavanje noževa	Potražiti servis Podesiti noževe
Nož se ne okreće	Trava smeta vratu noža Kaiš proklizava ili je oštećen	Ukloniti travu Potražiti servis
Jake vibracije/šumovi	Oštećen nož Nož nije ravnomerno podešen	Potražiti servis Podesiti noževe
Nezadovoljavajući učinak u radu	Tlo je suviše vlažno za košenje	Utrinu ostavite da se osuši

Uklanjanje đubreta

Električni pribor, pribor i pakovanja treba odvoziti na regeneraciju koja odgovara zaštiti čovekove okoline.

Samo za EZ-zemlje:



Ne bacajte električni pribor u kućno đubre!

Prema Evropskim smernicama 2002/96/EG o starim električnim i elektronskim aparatima i njihovoj preradi u nacionalno dobro ne mora

više električni pribor koji je sposoban za upotrebu da se odvojeno sakuplja i odvozi regeneraciji koja odgovara zaštiti čovekove okoline.

Servis

Šematske prikaze i informacije u vezi rezervnih delova naći ćete pod:
www.bosch-pt.com

Bosch-Service
Takovska 46
11000 Beograd

☎ +381 11-753-373

Fax..... +381 11-753-373

E-Mail: asbosch@EUnet.yu

Izjava o usaglašenosti

Merne vrednosti su dobijene prema 2000/14/EG (1,60 m visine, 1 m rastojanja) i EN 25 349.

Nivo buke aparata označen sa A iznosi tipično: Nivo zvučnog pritiska 79 dB (A); Nivo snage zvuka 90 dB (A).

Nosite zaštitu za sluh!

Procenjeno ubrzanje iznosi tipično 2,5 m/s².

Izjavljujemo na vlastitu odgovornost da je ovaj proizvod usaglašen sa sledećim standardima ili normativnim aktima: EN 60 335, EN 836 prema odredbama smernica 89/336/EWG, 98/37/EG, 2000/14/EG.

2000/14/EG: Garantovani nivo snage zvuka L_{WA} je niži od 96 dB (A) ASM 32, 96 dB (A) ASM 32 F. Postupak vrednovanja usaglašenosti je prema prilogu VI.

Navedeno mesto kontrole: SRL, Sudbury England
Poznata kontrolna mesta-identifikacioni broj: 1088
Leinfelden, 06.2006.

Dr. Egbert Schneider
Senior Vice President
Engineering

Dr. Eckerhard Strötgen
Head of Product
Certification

ppa. Schneider

i.v. Strötgen

Robert Bosch GmbH, Power Tools Division

Zadržavam pravo na promene



Varnostna opozorila

Pozor! Pozorno preberite navedena napotila. Seznanite se z elementi za upravljanje in s pravilno uporabo kosilnice.

Razlaga simbolov na kosilnici



Splošno opozorilo za nevarnost.



Preberite navodila za uporabo.



Pazite, da predmeti, ki bi odleteli od škarij, ne bodo poškodovali oseb, ki stojijo v bližini.



Osebe, ki se nahajajo v bližini, naj bodo varno oddaljeni od škarij.



Pred nastavitvijo ali čiščenjem stroja oziroma če se je električni kabel zapletel ali če boste napravo pustili brez nadzora – četudi le za kratek čas – kosilnico izklopite in izvlecite kabel iz vtičnice. Električni kabel naj se ne nahaja v bližini noža.



Nož je oster. Pazite, da Vam ne odreže prstov na nogi ali roki.



Počakajte, da se vsi deli stroja ustavijo in se jih šele potem dotikajte. Po izklopu motorja se vrtenje noža nadaljuje, kar lahko povzroči telesne poškodbe.



Ne kosite v dežju in ne puščajte kosilnice na prostem, kadar dežuje.

- Nikoli ne dovolite, da bi kosilnico uporabljali otroci ali osebe, ki z njeno uporabo niso seznanjene. Starost uporabnika je lahko tudi omejena z nacionalni predpisi.
- Nikoli ne kosite, če se v neposredni bližini nahajajo osebe, še posebno otroci ali domače živali.
- Za nezgode ali škodo, povzročeno na drugih osebah ali njihovi lastnini je odgovoren uporabnik ali lastnik.
- Ne uporabljajte kosilnice bosí ali obuti v odprte sandale – vedno nosite zaprte čevlje in dolge hlače.
- Skrbno pregledite površino, ki jo nameravate kositi in odstranite kamenje, palice, kose žice, kosti in druge tujke.
- Pred uporabo se vedno vizualno prepričajte, če nož, vijaki noža in rezalni sklop niso obrabljeni ali poškodovani.
- Obrabljene ali poškodovane nože in vijake zamenjajte samo v kompletu. Tako se boste izognili nevarnostem. Predvidno pri kosilnicah z več noži – rotiranje enega noža lahko povzroči premikanje drugih nožev.
- Kosite samo pri dnevni svetlobi ali pri dobri umetni luči.
- Če je trava mokra, kosilnice po možnosti ne uporabljajte.

■ Vedno mirno hodite, nikoli ne tecite.

■ **Košnja na pobočjih je lahko nevarna:**

- Ne kosite na zelo strmih pobočjih.
- Na poševnih površinah ali na mokri travi vedno pazite na stabilno stojišče.
- Na poševnih površinah vedno kosite počez in nikoli navzdol.
- Pri spreminjanju smeri na pobočju bodite skrajno previdni.
- Pri hoji vzvratno ali pri vlečenju kosilnice bodite skrajno previdni.
- Kosilnico med uporabo vedno potiskajte naprej in nikoli k sebi.

■ Nož mora mirovati v naslednjih primerih: če je treba kosilnico zaradi transporta prekucniti, če jo peljete čez površine, ki niso porasle s travo in pri transportiranju kosilnice do področja, kjer boste kosili oziroma transportiranju s področja, kjer ste opravili košnjo.

■ Pri zagonu ali pri vklopu motorja kosilnice ne zvrčate, tudi če bi bilo to pri zagonu potrebno zaradi visoke trave. V takem primeru jo zvrnite le toliko, kolikor je potrebno in to samo na strani, ki ni obrnjena proti uporabniku. Vedno pazite na to, da boste imeli pri spuščanju kosilnice na tla obe roki na ročaju.

■ Kosilnico vklopljajte le takrat, ko so Vaše noge dovolj oddaljene od noža.

■ Rok in nog ne pomikajte v bližino ali pod vrteči se nož.

■ Med delom stojte tako, da bo med Vami in področja izmetavanja ustrezna razdalja.

■ Nikoli ne dvigajte ali ne prenašajte kosilnice pri delujočem motorju.

■ Uporaba kosilnice brez zbiralnika/vreče za travo ali ščitnika proti udarcem ni dovoljena.

■ Pri nastavitvi kosilnice pazite, da stopala ali roke ne bodo obtičali med premikajočimi se noži in mirujočimi deli kosilnice.

■ **Omrežni vtičač izvlecite iz vtičnice:**

- vedno, ko zapustite kosilnico
- pred odstranitvijo blokad
- pri pregledu, čiščenju ali opravljanju kakršnihkoli del na kosilnici
- po trčenju s tujkom. Pregledite kosilnico, če ni poškodovana in jo, če je potrebno, dajte v popravilo.
- če začne kosilnica nenavadno vibrirati (takoj jo pregledajte).

■ Prepričajte se, če so vse matice, zatiči in vijaki dobro pritrjeni. Tako bo vedno zagotovljeno, da bo kosilnica v dobrem delovnem stanju.

■ Redno pregledujte zbiralnik/vrečko za travo glede na obrabljenost.

■ Obrabljene ali poškodovane dele zaradi varnosti zamenjajte.

■ Poskrbite, da bodo vsi deli, ki jih je treba zamenjati, izdelani v tovarni Bosch.

Tehnični podatki

Vretenska kosilnica	ASM 32	ASM 32 F
Kataloška številka	3 600 H89 A..	3 600 H89 B..
Nazivna moč	360 W	340 W
Širina noža	32 cm	32 cm
Višina reza	12–32 mm	12–32 mm
Prostornina koša za travo	31 l	23 l
Masa	11 kg	8,5 kg
Zaščitni razred	□ / II	□ / II
Serijska številka	Glejte serijsko številko 10 (tipska ploščica) na stroju.	

Namembnost naprave

Izdelek je predviden za košenje trave v zasebnem sektorju.

Uvod

Ta priročnik vsebuje napotila za pravilno montažo in za varno uporabo stroja. Pomembno je, da ta napotila skrbno preberete.

Popolnoma sestavljen stroj tehta med 8,5 in 11 kg. Pri jemanju stroja iz embalaže po potrebi poiščite pomoč.

Ko nesete kosilnico na travo, pazite na oster nož.

Obseg dobave

Previdno vzemite kosilnico iz embalaže in preverite, če so bili dobavljeni vsi naslednji deli:

- Kosilnica z ročajem
- Spodnji del ročaja
- 2 vijaka (v spodnjem delu ročaja)
- 2 krilni matici (v spodnjem delu ročaja)
- 2 zatiča
- 2 pokrova (v spodnjem delu ročaja)
- Zbiralnik za travo (2 polovici) ASM 32
- Koš za travo ASM 32 F
- Navodila za uporabo

Če kakšni deli manjkajo ali so poškodovani, o tem obvestite Vašega trgovca.

Sestavni elementi

- 1 Zgornji del ročaja
- 2 Stikalna ročica
- 3 Varnostni gumb
- 4 Omrežni vtikač**
- 5 Razbremenitev kabla
- 6 Spodnji del ročaja
- 7 Koš za travo
- 8 Ročica za nastavitev višine reza
- 9 Prezračevalne reže
- 10 Serijska številka

**specifična izvedba za posamezne države

Prikazan ali opisan dodatni pribor ni v celoti vključen v standardno opremo naprave.



Za vašo varnost

Pozor! Pred nastavljanjem ali čiščenjem oziroma če je kabel prerezan, poškodovan ali zapleten, izklopite napravo in izvlecite omrežni vtikač iz vtičnice.

Po izklopu stroja se nož še nekaj sekund vrti.

Bodite previdni – vrtečih se nožev se ne dotikajte.

Električna varnost

Zaradi varnosti ima naprava zaščitno izolacijo in ne potrebuje ozemljitve. Delovna napetost znaša 230 V AC, 50 Hz (države nečlanice EU 220 V, 240 V, odvisno od izvedbe). Uporabljajte samo atestirane kableske podaljške. Informacije boste dobili na pooblaščenem servisu.

Uporabljajte lahko samo kableske podaljške vrste H05VV-F, H05RN-F ali IEC (60227 IEC 53, 60245 IEC 57).

Če je za delovanje naprave potrebno uporabljati kabelski podaljšek, uporabljajte samo kable z naslednjimi prerezi žic:

- 1,0 mm²: maksimalna dolžina 40 m
- 1,5 mm²: maksimalna dolžina 60 m
- 2,5 mm²: maksimalna dolžina 100 m

Za večjo varnost priporočamo tudi uporabo FI-stikala (RCD) z maksimalnim sprožilnim tokom 30 mA. Pred vsako uporabo naprave je potrebno opraviti preizkus FI-stikal.

Če je priključni vod poškodovan, lahko popravilo opravi samo pooblaščen servisna delavnica Bosch.

B Opozorilo za izdelke, ki se **ne** prodajajo v **Veliki Britaniji**: **POZOR**: Zaradi Vaše varnosti je treba vtiakač **4**, ki se nahaja na stroju, povezati s kablenskimi podaljškom **14**.

Sklopljanje kablskega podaljška mora biti zavarovano pred vodnimi curki. Izdelano naj bo iz gumija ali prevlečeno z gumijem.

Kabelski podaljšek je potrebno uporabljati z razbremenitvijo potega.

Priljučni vod redno pregledujte glede na poškodbe. Uporabljajte ga lahko le, če je v dobrem stanju.

Montaža

A Z zatiči **13** pritrдите spodnji del ročaja **6** na kosilnico. Poskrbite, da bosta na spodnji del ročaja **6** nameščena pokrova **12**. **Poskrbite, da bo omejilo 11 med uporabo kosilnice montirano na desni strani (ASM 32)**.

Zgornji del ročaja **1** z vijakom in krilno matico pritrдите na spodnji del **6**.

Navodilo: Poskrbite, da bo kabel s priloženima kablenskima sponkama pritrjen na ročaj.

B Kabel pritrдите na razbremenitev kabla **5**. Poskrbite, da bo imel kabel dovolj zračnosti.

Odstranite transportno embalažo in lepilni trak. Noži morajo biti pravilno nastavljeni - glejte poglavje Nastavitev nožev.

C Zbiralnik/vreča za travo

Obe polovici koša za travo staknite eno na drugo (ASM 32).

Namestitev/odstranitev zbiralnika za travo v skladu s prikazom na sliki (ASM 32).

Sestava koša za travo (ASM 32 F).

Poskrbite, da pri zlaganju in razpiranju ne priprete kablov. **Ne spustite ročaja iz rok.**

Nastavitev višine rezanja



Pred nastavljanjem višine rezanja kosilnico ustavite, spustite stikalno ročico in počakajte, da se motor ustavi. Po izklopu motorja se noži vrtijo naprej in lahko povzročijo telesne poškodbe.

D Kosilnico lahko nastavite na več višin rezanja. V ta namen **1** potisnite aretirnno ročico **8** navzven nato pa **2** nastavite navzgor ali navzdol na želeno višino. Z drugo roko nekoliko privzdignite kosilnico. Pri prvi košnji v sezoni nastavite visoko višino rezanja.

E Zagon



Po izklopu stroja se nož še nekaj sekund vrti. Počakajte, da motor/nož obmiruje in šele nato ponovno vklopite stroj. Kosilnice nikoli zaporedoma ne izklaplajte in vklaplajte.



Za lažji zagon potisnite ročaj navzdol in tako privzdignite sprednji kolesi.

Vklop:



1 Pritisnite varnostni gumb **3** in ga držite pritisnjene.

2 Stikalno ročico **2** potisnite proti ročaju. Spustite varnostni gumb **3**.

Izklop:

Spustite stikalno ročico **2**.

Košnja

F Kosilnico postavite na rob trave in čim bližje omrežne vtičnice. Delajte v smeri stran od vtičnice.

Po vsakem obračanju prestavite kabel na nasprotno, že pokošeno stran.

Pred prvo uporabo po potrebi nastavite nože, glejte poglavje Nastavitev nožev.

Pri košnji v izredno težkih pogojih pazite, **da ne preobremenite motorja**.

V primeru preobremenitve se število vrtljajev motorja zniža, glas motorja pa se spremeni. Ustavite kosilnico, spustite stikalno ročico in nastavite večjo višino reza. V nasprotnem primeru se lahko motor poškoduje.

Vzdrževanje



Pred začetkom kakršnihkoli del na napravi izvlecite vtiakač iz vtičnice in odstranite koš za travo.

Opozorilo: Prosimo, da redno izvajate spodaj navedena vzdrževalna dela, kar bo zagotovilo dolgo in zanesljivo uporabo naprave.

Kosilnico redno pregledujte, če nima vidnih pomanjkljivosti, kakršni so na primer slabo pritrjen ali poškodovan nož, ohlapni spoji in obrabljeni ali poškodovani deli.

Preverite, če pokrovi in zaščitne naprave niso poškodovani oziroma, če so pravilno pritrjeni. Pred uporabo po potrebi opravite potrebna vzdrževalna dela ali popravila.

Če bi kljub skrbni izdelavi in postopkom preskušanja prišlo do izpada delovanja kosilnice, naj popravilo opravi pooblaščen servis za električna orodja Bosch.

Pri vseh poizvedbah in naročilih nadomestnih delov obvezno navedite 10-mestno kataloško številko, ki se nahaja na tipski ploščici naprave.

Nastavitev nožev



Izklopite kosilnico, izvlecite vtičač in odstranite koš za travo.

Če košnja trave ni več natančna ali enakomerna, je treba vretenske nože ponovno nastaviti.

Postavite kosilnico na glavo.

Z izvijačem v majhnih korakih obračajte oba nastavitvena vijaka **15** v urni smeri, dokler vretenska noža **16** rahlo ne oplazita spodnjih nožev **17**.

Opozorilo: Noži delujejo kot škarje.

Po košnji/Shranitev

Zunanjšino kosilnice temeljito očistite z mehko ščetko in krpo. Ne uporabljajte vode in topil ali polirnih sredstev. Odstranite vso travo in druge delce, ki se oprijemajo delov kosilnice, še posebno s prezačevalnih rež **9**.

Položite kosilnico na bok in očistite področje noža. Stisnjeno pokošeno travo odstranite s kosom lesa ali plastike.

 Kosilnico shranite na suhem mestu. Nanjo ne postavljajte nobenih drugih predmetov. Z namenom prostorskega prihranka ročaj zložite skupaj.

 Poskrbite, da pri zlaganju in razpiranju ne priprete kablov. **Ne spustite ročaja iz rok.**

Iskanje napak

V spodnji tabeli so navedeni simptomi napak in napotki za primere, ko Vaša naprava ne bi pravilno delovala. Če problema na ta način ne boste mogli lokalizirati in odstraniti, poiščite pomoč v Vaši servisni delavnici.

Pozor: Pred iskanjem napak izklopite napravo in potegnite vtičač iz električne vtičnice.

Simptomi	Možen vzrok	Pomoč
Kosilnica ne dela	Ni elektrike Defektna omrežna vtičnica Poškodovan kabelski podaljšek Sprožena varovalka	Preverite in vklopite Uporabite drugo vtičnico Preglejte in po potrebi zamenjajte kabel Zamenjajte varovalko
Kosilnica deluje s prekinitvami	Poškodovan kabelski podaljšek Defektni notranji kabli stroja	Preglejte in po potrebi zamenjajte kabel Poiščite pomoč v servisu
Težka gibljivost pri delovanju kosilnice ali cviljenje jermena	Višina rezanja prenizka Napačna nastavitev noža	Premaknite višino rezanja (glejte „Nastavitev višine rezanja“) Nastavite nož
Neenakomerna slika rezanja	Top nož Napačna nastavitev noža	Poiščite pomoč v servisu Nastavite nož
Nož se ne vrti	Vreteno noža ovira trava Drseč ali poškodovan jermen	Odstranite travo Poiščite pomoč v servisu
Močne vibracije/hrup	Poškodovan nož Neenakomerna nastavitev noža	Poiščite pomoč v servisu Nastavite nož
Nezadovoljiva delovna zmogljivost	Premokra tla	Počakajte, da se trava posuši

Odlaganje

Električna orodja, pribor in embalažo oddajte v okolju prijazno ponovno predelavo.

Samo za države EU:



Električna orodja ne odlagajte med hišne odpadke!

V skladu z evropsko smernico števil.

2002/96/EG o starih električnih in

elektronskih aparatih in z njenim

tolmačenjem v nacionalnem pravu je

potrebno ločeno zbiranje neuporabnih električnih orodij in oddajanje le-teh v okolju prijazno ponovno predelavo.

Servis

Risbe razstavljenе žage in informacije o nadomestnih delih lahko najdete na internetnem naslovu:

www.bosch-pt.com

Top Service d.o.o.

Celovška 172

1000 Ljubljana

☎ +386 (0)1 / 5194 225

☎ +386 (0)1 / 5194 205

Fax +386 (0)1 / 5193 407

Izjava o skladnosti

Merske vrednosti so bile izračunane v skladu z 2000/14/EG (višina 1,60 m, razmak 1 m) in EN 25 349.

Nivo hrupa naprave po A-vrednotenju tipično znaša: nivo zvočnega tlaka 79 dB (A); nivo zvočne jakosti 90 dB (A).

Uporabljajte zaščitne glušnike!

Izmerjeni pospeški znašajo tipično 2,5 m/s².

S polno odgovornostjo izjavljamo, da ta proizvod ustreza naslednjim normam in normativnim dokumentom: EN 60 335, EN 836, ki so usklajeni z določili in smernicami 89/336/EWG, 98/37/EG, 2000/14/EG.

2000/14/EG: Zagotovljen nivo jakosti hrupa L_{WA} je nižji od 96 dB (A) ASM 32, 96 dB (A) ASM 32 F. Postopek ocenjevanja ustreznosti po VI.

Imenovano preizkusno mesto: SRL, Sudbury England

Identifikacijska številka imenovanega mesta preizkušanja: 1088

Leinfelden, 06.2006.

Dr. Egbert Schneider
Senior Vice President
Engineering

Dr. Eckerhard Strötgen
Head of Product
Certification

Robert Bosch GmbH, Power Tools Division

Pridržujemo si pravico do sprememb



Upute za siguran rad

Pažnja! Sljedeće upute treba pažljivo pročitati. Upoznajte se sa elementima posluživanja i propisnom uporabom kosilice.

Objašnjenje simbola na kosilici



Opće napomene za opasnost.



Pročitati upute za uporabu.



Pazite da osobe koje se nalaze oko uređaja ne ozlijede odbačena strana tijela.



Treba održavati siguran razmak do osoba koje se nalaze blizu uređaja.



Prije podešavanja na uređaju ili čišćenja, ako postoji opasnost da se zapletete u kabel ili ako bi kosilicu samo na kratko vrijeme ostavili bez nadzora, isključite je i izvučite utikač iz utičnice. Priključni kabel treba držati dalje od noževa.



Oštri noževi. Zaštitite prste na nogama i rukama.



Prije nego što uređaj uzmete u ruke pričekajte da se njegovi svi dijelovi potpuno zaustave. Nakon isključivanja motora noževi se još okreću neko vrijeme i mogu prouzročiti ozljede.



Ne kosite dok pada kiša niti kosilicu ostavljajte na kiši.

- Rad sa uređajem ne dopustite nikada djeci niti osobama koje nisu pročitale ove upute za uporabu. Propisi nekih zemalja ograničavaju starost osobe koja rukuje uređajem.
- Nikada ne kosite dok se osobe, osobito djeca ili kućne životinje zadržavaju u neposrednoj blizini uređaja.
- Osoba koja radi sa uređajem ili korisnik odgovorna je za nezgode ili za štete učinjene drugim ljudima ili njihovoj imovini.
- Sa kosilicom ne radite bos, niti u sandalama na goljoj nozi i nosite uvijek čvrstu obuću i duge hlače.
- Površinu koja će se kositi treba pažljivo pregledati i odstraniti sa nje kamenje, komadiće drva, žice, kosti i ostala strana tijela.
- Prije uporabe uvijek vizualno prekontrolirajte da li su noževi, vijci noževa i sklopovi noževa istrošeni ili oštećeni.
- Istrošene ili oštećene noževe i vijke zamijeniti samo u kompletu, kako bi se izbjegla neravnoteža. Oprez kod košnje trave sa više noževa, budući da rotacija jednog noža može djelovati na pomicanje drugog noža.
- Treba kositi samo za dnevnog svjetla ili kod dobrog umjetnog svjetla.
- Kosilicom po mogućnosti ne kositi mokru travu.
- Uvijek hodati mirno, nikada ne trčati.
- **Košnja na kosinama može biti opasna:**
 - Ne kositi na posebno strmim padinama.
 - Na kosim površinama ili na mokroj travi uvijek paziti na siguran korak.
 - Na kosim površinama uvijek kositi poprečno i nikada i nikada uzbrdo ili nizbrdo.
 - Treba biti krajnje oprezan kod promjene smjera na padinama.
 - Treba biti krajnje oprezan kod hodanja natrag ili povlačenja kosilice.
 - Kosilicu kod rada treba uvijek pomicati prema naprijed i nikada ne povlačiti prema tijelu.
- Noževi moraju mirovati ako se kosilica za transport mora nagnuti, ako se vozi po površinama bez trave i kod transporta do mjesta košnje i nakon završene košnje.
- Uređaj kod pokretanja ili uključivanja motora ne nagibati, osim ako je to potrebno kod pokretanja u visokoj travi. U tom je slučaju nagnuti samo toliko koliko je potrebno i nagnuti samo na stranu dalje od korisnika. Uvijek paziti da se kod odlaganja na tlo obje ruke nalaze na ručci.
- Kosilicu uključite samo ako su noge dovoljno udaljene od noževa.
- Ruke i noge ne držati blizu ili ispod rotirajućih dijelova.
- Kada radite s uređajem održavajte razmak do zone izbacivanja.
- Kosilicu nikada ne podizati ili nositi dok radi motor.
- Sa kosilicom nikada ne raditi bez košare/vreće za travu ili zaštitite od udara.
- Kod podešavanja kosilice treba izbjeći da se noge ili ruke uključe između pomičnih noževa i nepomičnih dijelova kosilice.
- **Mrežni utikač izvući uz utičnice:**
 - uvijek kada ostavljate uređaj
 - prije odstranjivanja blokada
 - kada kosilicu kontrolirate, čistite ili na njoj radite
 - nakon udara u neki strani predmet. Kosilicu treba odmah kontrolirati na oštećenja i prema potrebi popraviti
 - kada kosilica počne neuobičajeno vibrirati.
- Osigurati čvrsto stezanje svih matica, svornjaka i vijaka, kako bi se zajamčilo da će se kosilica uvijek nalaziti u sigurnom radnom stanju.
- Košaru/vreću za travu treba redovito kontrolirati na istrošenost.
- Treba zamijeniti istrošene ili oštećene sigurnosne dijelove.
- Provjerite da li dijelovi za zamjenu potječu od Boscha.

Tehnički podaci o uređaju

Vretenasta kosilica	ASM 32	ASM 32 F
Kataloški br.	3 600 H89 A..	3 600 H89 B..
Nazivna primljena snaga	360 W	340 W
Širina noža	32 cm	32 cm
Visina rezanja	12–32 mm	12–32 mm
Volumen košare za travu	31 l	23 l
Težina	11 kg	8,5 kg
Klasa zaštite	□ / II	□ / II
Serijski broj	Vidjeti serijski broj 10 (tipska pločica) na stroju.	

Uporaba za određenu namjenu

Ovaj je proizvod namijenjen za košnju trave na privatnim parcelama.

Uvod

Ovaj priručnik sadrži upute za ispravnu montažu i sigurnu uporabu vašeg stroja. Važno je da se ove upute pažljivo pročitate.

U potpuno sastavljenom stanju težina stroja se kreće između 8,5 i 11 kg. Prema potrebi zatražite pomoć kada stroj vadite iz ambalaže.

Kada kosilicu nosite na košnju pazite na oštre noževe.

Opseg isporuke

Kosilicu oprezno izvadite iz ambalaže i kod toga provjerite da li su slijedeći dijelovi na broju:

- Kosilica sa stremenom za držanje
- Donji dio stremenaste ručke
- 2 vijka (ugrađena u donji dio stremenaste ručke)
- 2 leptiraste matice (ugrađene u donji dio stremenaste ručke)
- 2 zatika (ugrađena u donji dio stremenaste ručke)
- 2 poklopca (ugrađena u donji dio stremenaste ručke)
- Košara za hvatanje trave (2 polovice) ASM 32
- Košara za hvatanje trave ASM 32 F
- Upute za uporabu

Ako dijelovi nedostaju ili su oštećeni, obratite se vašem trgovcu.

Dijelovi uređaja

- 1 Gornji dio stremena za držanje
- 2 Uklopna poluga
- 3 Sigurnosni gumb
- 4 Mrežni utikač**
- 5 Vlačno rasterećenje kabela
- 6 Donji dio stremena za držanje
- 7 Košara za hvatanje prašine
- 8 Poluga za reguliranje visine rezanja
- 9 Otvori za hlađenje
- 10 Serijski broj

**specifično za dotičnu zemlju

Prikazan ili opisan pribor ne pripada posve opsegu isporuke.



Za vašu sigurnost

Pažnja! Uređaj isključiti i izvući mrežni utikač, prije podešavanja ili čišćenja ili ako bi se kabel odrezao, ošteti ili zapetljao.

Nakon što se uređaj isključi, noževi se još okreću nekoliko sekundi.

Oprez—ne dirati rotirajuće noževe.

Električna sigurnost

Vaš je uređaj za sigurnost zaštitno izoliran i ne zahtjeva nikakvo uzemljenje. Radni napon iznosi 230 V AC, 50 Hz (za zemlje izvan EU 220 V, 240 V, ovisno od izvedbe). Treba koristiti samo odobrene produžne kablove. Informacije možete dobiti kod našeg ovlaštenog servisa.

Smiju se koristiti samo produžni kablovi izvedbe H05VV-F, H05RN-F ili IEC (60227 IEC 53, 60245 IEC 57).

Ukoliko za rad uređaja koristite produžni kabel, smiju se koristiti samo kablovi sa slijedećim presjecima vodiča:

- 1,0 mm²: maksimalna dužina 40 m
- 1,5 mm²: maksimalna dužina 60 m
- 2,5 mm²: maksimalna dužina 100 m

Za povećanje sigurnosti preporučuje se korištenje FI-sklopke (RCD) sa strujom kvara od max. 30 mA. Ova se FI-sklopka treba provjeriti prije svakog korištenja.

Ako je priključni vod oštećen smije se popraviti samo u ovlaštenoj Bosch servisnoj radionici.

B Napomena za proizvode koji se **ne** prodaju u **Vel. Britaniji**: **PAŽNJA**: Za vašu sigurnost je potrebno da se utikač **4** koji se nalazi na uređaju spoji sa produžnim kablom **14**.

Spojnicu produžnog kabla mora biti zaštićena od prskanja vode, mora biti izrađena od gume ili prevučena gumom.

Produžni kabl se mora primijeniti s vlačnim rasterećenjem.

Priključni vod se mora redovito provjeravati na obilježja oštećenja i smije se primijeniti samo u dobrom stanju.

Montaža

A Donji dio stremenaste ručke **6** sa zaticima **13** pričvrstiti na osnovno tijelo kosilice. Osigurati da su poklopci **12** ugrađeni na donji dio stremenaste ručke **6**. **Osigurati da je graničnik 11 kod rada kosilice montiran na desnoj strani (ASM 32)**.

Gornji dio stremenaste ručke **1** sa vijkom i leptirastom maticom pričvrstiti na donje polužje **6**.

Napomena: Osigurajte da kabl bude sa isporučenim stezaljkama kabla pričvršćen na stremen za držanje.

B Kabl pričvrstite na vlačno rasterećenje **5**. Osigurajte da kabl ima dovoljnu zračnosti.

Sa kosilice skinuti transportnu ambalažu i ljepljivu traku. Noževi moraju biti podešeni – vidjeti poglavlje Podešavanje noževa.

C Košara/vreća za hvatanje trave

Obje polovice košare za hvatanje trave nataknuti jednu na drugu (ASM 32).

Košaru za hvatanje trave pričvrstiti/skinuti kako je prikazano (ASM 32).

Sastavite košare za hvatanje trave (ASM 32 F).

Treba paziti da se kabl ne uklješti kod sklapanja i rasklapanja. **Ne dopustiti da stremen za držanje padne.**

Namještanje visine rezanja



Prije namještanja visine rezanja uređaj zaustaviti, otpustiti uklopnu polugu i pričekati da se motor zaustavi. Noževi rotiraju i nakon isključivanja motora i mogu prouzročiti ozljede.

D Kosilica se može podesiti na više visina rezanja. U tu svrhu **1** polugu za aretiranje **8** pritisnuti prema van i zatim **2** namjestiti prema gore ili dolje na željenu visinu rezanja, kod čega sa drugom rukom kosilicu neznatno podići.

Za prvu košnju u sezoni treba se namjestiti veća visina rezanja.

E Puštanje u rad



Nakon što se uređaj isključi, noževi se još okreću nekoliko sekundi. Prije ponovnog uključivanja pričekajte da se motor/nož zaustavi. Ne isključivati i uzastopno ponovno uključivati.



Kako bi se olakšalo pokretanje, stremenastu ručku pritisnuti prema dolje, da bi se podigli prednji kotači.

Uključivanje:



1 Pritisnuti i držati pritisnut sigurnosni gumb **3**.

2 Uklopnu polugu **2** pritisnuti prema stremenu za držanje.

Otpustiti sigurnosni gumb **3**.

Isključivanje:

Otpustiti uklopnu polugu **2**.

Košnja

F Kosilicu staviti na rub trave i što je moguće bliže mrežnoj utičnici. Raditi dalje od mrežne utičnice.

Kabl nakon svakog okretanja prebaciti na suprotnu već pokošenu stranu.

Prije prve uporabe eventualno podesiti noževe, vidjeti poglavlje Podešavanje noževa.

Kod košnje pod posebno teškim uvjetima **motor ne preopterećivati**.

Kod preopterećenja se smanjuje broj okretaja motora i mijenjaju se šumovi motora. U tom slučaju kosilicu zaustaviti, otpustiti uklopnu polugu i **namjestiti veću visinu rezanja**. Inače bi moglo doći do oštećenja motora.

Održavanje



Prije svih radova na uređaju izvući mrežni utikač i ukloniti košaru za travu.

Napomena: Slijedeće radove održavanja izvodite redovito, kako bi se osiguralo dugo i besprijekorno korištenje.

Kosilicu redovito kontrolirati na vidljive nedostatke, kao što su otpušteni ili oštećeni noževi, otpušteni spojevi i istrošeni ili oštećeni dijelovi.

Provjerite da li su poklopci ili zaštitne naprave neoštećeni i ispravno stavljeni. Prije uporabe kosilice izvršite eventualno potrebne radove održavanja i popravaka.

Ako bi kosilica unatoč brižljivih postupaka izrade i ispitivanja ipak prestala raditi, popravak treba prepustiti ovlaštenom servisu za Bosch električne alate.

Kod svih upita i naručivanja rezervnih dijelova neizostavno navedite 10-znamenkasti kataloški broj prema tipnoj pločici uređaja.

Nakon košnje/spremanja

Vanjske površine kosilice temeljito očistiti mekom četkom i krpom. Za to ne koristiti vodu i otapala ili sredstvo za poliranje. Sve nakupine trave i čestica treba ukloniti, a posebno sa otvora za hlađenje **9**.

Kosilicu položiti na stranu i očistiti područje noža. Utisnute ostatke trave treba ukloniti komadom drva ili plastike.

 Kosilicu spremiti na suho mjesto. Na uređaj ne stavljati nikakve predmete. Kako bi se uštedjelo na prostoru, steremenastu ručku treba potpuno sklopiti.

 Treba paziti da se kabel ne uklješti kod sklapanja i rasklapanja. **Ne dopustiti da stremen za držanje padne.**

Podešavanje noževa

 **Isključiti, izvući mrežni utikač i skinuti košaru za travu.**

Vretenasti noževi moraju se ponovno podesiti ako se trava više ne kosi čisto i jednolično.

Kosilicu postaviti naglavačke.

Sa odvijačem oba vijka za podešavanje **15** u malim koracima okrenuti u smjeru kazaljke na satu, sve dok vretenasti nož **16** neznatno struže iznad donjeg noža **17**.

Napomena: Noževi djeluju kao škare.

Traženje kvara

Slijedeća tablica prikazuje simbole greške i kako si možete pomoći ako vaš uređaj ne bi radio ispravno. Ako na taj način ne možete lokalizirati i otkloniti problem, obratite se ovlaštenoj servisnoj radionici.

Pažnja: Prije traženja greške uređaj isključiti i izvući mrežni utikač.

Simptomi	Mogući uzroci	Pomoć
Kosilica ne radi	Nema mrežnog napona Neispravna mrežna utičnica Oštećen produžni kabel Pregorio je osigurač	Provjeriti i uključiti Koristiti druge utičnice Kontrolirati kabel, eventualno zamijeniti Zamijeniti osigurač
Kosilica radi sa prekidima	Oštećen produžni kabel Neispravno unutarnje ožičenje uređaja	Kontrolirati kabel, eventualno zamijeniti Zatražiti pomoć servisa
Kosilica radi sa otežanim hodom ili cvili remen	Visina rezanja je suviše mala Pogrešno podešavanje noževa	Regulirati visinu rezanja (vidjeti „Namještanje visine rezanja“) Podesiti noževe
Stroj iza sebe ostavlja neravnomjernu sliku rezanja	Nož je tup Pogrešno podešavanje noževa	Zatražiti pomoć servisa Podesiti noževe
Nož ne rotira	Vretenasti nož ometa trava Remen kliže ili je oštećen	Odstraniti travu Zatražiti pomoć servisa
Jake vibracije/šumovi	Oštećen nož Noževi nisu jednolično podešeni	Zatražiti pomoć servisa Podesiti noževe
Nezadovoljavajući radni učinak	Tlo je suviše mokro za košnju	Osušiti travu

Zbrinjavanje u otpad

Električne alate, pribor i ambalažu treba predati na ekološki prihvatljivu ponovnu uporabu.

Samo za zemlje EU:



Električne alate ne bacajte u kućni otpad!

Prema Europskim smjernicama 2002/96/EG za stare električne i elektroničke uređaje i njihovo

stavljanje u promet i prema važećim zakonskim propisima, ne moraju se više odvojeno sakupljati električni alati prikladni za uporabu i predavati na ekološki prihvatljivu ponovnu uporabu.

Servis

Crteže u rastavljenom obliku i informacije o rezervnim dijelovima možete naći na adresi: www.bosch-pt.com

Robert Bosch d.o.o
Kneza Branimira 22
100 40 Zagreb

☎ +385 (0)1 / 295 80 51
Fax +385 (0)1 / 295 80 60

Izjava o usklađenosti

Izmjerene vrijednosti su određene prema 2000/14/EG (na 1,60 m visine 1 m razmaka) i EN 25 349.

Prag buke uređaja ocijenjen s A, obično iznosi: prag zvučnog tlaka 79 dB (A); prag učina buke 90 dB (A).

Nositi štitičke za uši!

Ocijenjeno ubrzanje obično iznosi 2,5 m/s².

Izjavljujemo uz punu odgovornost da je ovaj proizvod usklađen sa slijedećim normama i normativnim dokumentima: EN 60 335, EN 836, prema odredbama smjernica 89/336/EWG, 98/37/EG, 2000/14/EG.

2000/14/EG: Zajamčeni prag učinka buke L_{WA} je niži od 96 dB (A) ASM 32, 96 dB (A) ASM 32 F. Postupci vrednovanja usklađenosti prema Dodatku VI.

Imenovana ispitna institucija: SRL, Sudbury England

Identifikacijski broj imenovanog instituta za ispitivanje: 1088

Leinfelden, 06.2006.

Dr. Egbert Schneider
Senior Vice President
Engineering

Dr. Eckerhard Strötgen
Head of Product
Certification

Robert Bosch GmbH, Power Tools Division

Zadržavamo pravo izmjena



Ohutusjuhised

Tähelepanu! Lugege järgnevad juhised hooliga läbi. Tutvuge muruniiduki osade ja nõuetekohase kasutusega.

Muruniidukil toodud sümbolite selgitus



Üldine oht.



Lugege kasutusjuhend läbi.



Veenduge, et eemalepaiskuvad võõrkehaded ei vigasta läheduses viibivaid inimesi.



Läheduses viibivad inimesed peavad paiknema seadmest ohutus kauguses.



Enne seadme reguleerimist või puhastamist, samuti juhul, kui seadme toitejuhe on keerdu läinud või kui jätate muruniiduki ka lühikeseks ajaks järelevalveta, lülitage seade välja ja eemaldage pistik pistikpesast. Hoidke toitejuhe lõiketerast eemal.



Lõiketera on terav. Vältige sõrmede ja varvaste vigastamist.



Enne seadme puudutamist oodake, kuni seadme kõik osad on täielikult seiskunud. Lõiketera pöörleb pärast mootori väljalülitamist edasi ja võib tekitada vigastusi.



Arge kasutage muruniidukit vihma käes ja ärge jätke seda vihma kätte.

- Arge lubage muruniidukit kunagi kasutada lastel ja isikutel, kes ei ole tutvunud käesolevate juhistega. Riiklikes õigusaktides võib olla sätestatud seadme kasutaja vanusepiirang.
- Arge kasutage muruniidukit juhul, kui vahetus läheduses viibib teisi inimesi, eelkõige lapsi või koduloomi.
- Seadme käsitsija või kasutaja vastutab õnnetusjuhtumite ja teistele inimestele või nende varale tekitatud kahju eest.
- Arge töötage muruniidukiga, kui olete paljajalu või lahtiste sandaalidega. Kandke alati kinniseid jalatseid ja pikki pükse.
- Kontrollige niidetav muru hoolikalt üle ning eemaldage kivid, pulgad, traadijupid, kondid ja teised võõrkehaded.
- Enne kasutamist kontrollige alati visuaalselt, kas lõiketera, lõiketera kruvi ja lõikedetailid on kulumata ja terved.
- Kulunud või kahjustatud lõiketerad ja kruvid vahetage alati välja komplektina, et vältida massi ebaühtlast jaotumist. Olge ettevaatlik mitme lõiketeraga muruniidukite puhul, kuna ühe lõiketera pöörlemine võib mõjutada teiste lõiketerade liikumist.
- Töötage muruniidukiga üksnes päevavalguses või hea kunstliku valgustuse korral.

- Muruniidukiga ei ole soovitatav niita märga muru.
- Juhtige muruniidukit alati rahulikult ja mõõduka tempoga, ärge jookske.

■ Nõlvakutel niitmine võib olla ohtlik:

- Arge töötage muruniidukiga väga järskudel nõlvadel.
- Nõlvakutel ja märjal rohul astuge alati kindla sammuga.
- Nõlvakutel juhtige niidukit alati risti nõlvaga, ärge kunagi liikuge üles-alla.
- Nõlvakutel suunda muutes olge ülimalt ettevaatlik.
- Tagurpidi liikudes ja muruniidukit tõmmates olge ülimalt ettevaatlik.
- Niitmisel lükake muruniidukit alati enda ees, ärge tõmmake seda kunagi enda poole.

- Kui läbite muruniidukiga alasid, kus ei kasva muru, ning transpordite muruniidukit tööpiirkonda või sealt ära, siis ei tohi lõiketera pöörelda.

- Arge kallutage muruniidukit mootori käivitamisel või sisselülitamisel, välja arvatud juhul, kui see on vajalik kõrges rohus käivitamisel. Sellisel juhul kallutage ainult kasutajast kaugemale jäävat külge. Jälgige, et seadme tagasiasetamisel maapinnale oleksid mõlemad käed käepidemel.

- Lülitage muruniiduk sisse vaid siis, kui jalad on lõiketerast piisaval kaugusel.

- Arge viige käsi ja jalgu pöörlevate osade lähedale ega alla.

- Seadmega töötamisel olge väljaviskevast ohutul kaugusel.

- Arge kunagi tõstke ega kandke töötava mootoriga muruniidukit.

- Ärge kasutage muruniidukit kunagi ilma murukorvi/-koti ja pörkekaitseta.

- Muruniiduki reguleerimisel olge ettevaatlik, et käed või jalad ei jääks muruniiduki liikuvate lõiketerade ja teiste detailide vahele.

■ Tõmmake pistik pistikupesast välja:

- alati, kui seadme juurest lahkute
- enne blokeeringute kõrvaldamist
- enne muruniiduki kontrollimist, puhastamist ja seadistamist
- pärast kokkupõrget võõrkehaga. Kontrollige muruniiduk kohe üle kahjustuste suhtes ja laske vajadusel parandada
- kui muruniiduk hakkab ebaharilikult vibreerima (kontrollige seade kohe üle).

- Muruniiduki stabiilse seisundi tagamiseks kontrollige, kas kõik mutrid, poldid ja kruvid on tugevasti kinni keeratud.

- Kontrollige murukorvi/-kotti regulaarselt kulumise suhtes.

- Kulunud ja kahjustatud osad vahetage ohutuse huvides välja.

- Veenduge, et varuosad pärinevad Boschilt.

Tehnilised andmed

Spindelniiduk	ASM 32	ASM 32 F
Tellimisnumber	3 600 H89 A..	3 600 H89 B..
Nimivõimsus	360 W	340 W
Tera laius	32 cm	32 cm
Lõikekõrgus	12–32 mm	12–32 mm
Murukorvi maht	31 l	23 l
Kaal	11 kg	8,5 kg
Kaitseklass	□ / II	□ / II
Seerianumber	Vt seadmel olevat seerianumbrit 10 (andmesildil).	

Nõuetekohane kasutamine

Seade on ette nähtud koduseks muruniitmiseks.

Sissejuhatus

Käesolevas juhendis on toodud juhised seadme korrektse kokkupaneku ja ohutu kasutamise kohta. On oluline, et loete need juhised hoollega läbi.

Seade kaalub täielikult kokkupanduna umbes 8,5–11 kg. Vajadusel kasutage seadme pakendist väljavõtmisel teiste inimeste abi.

Muruniiduki kandmisel murule olge ettevaatlik terava lõiketera suhtes.

Tarnekomplekt

Võtke muruniiduk ettevaatlikult pakendist välja ja kontrollige, kas komplektis sisalduvad kõik järgmised detailid:

- Muruniiduk koos käepidemega
- Käepideme alumine osa
- 2 kruvi (paigaldatud käepideme alumisse ossa)
- 2 liblikmutrit (paigaldatud käepideme alumisse ossa)
- 2 tihvti (paigaldatud käepideme alumisse ossa)
- 2 katet (paigaldatud käepideme alumisse ossa)
- Murukorv (2 poolt) ASM 32
- Murukorv ASM 32 F
- Kasutusjuhend

Kui mõni osa on puudu või kahjustatud, pöörduge müügiesindusse.

Seadme osad

- 1 Käepideme ülemine osa
- 2 Lülitushoob
- 3 Turvanupp
- 4 Pistik**
- 5 Toitejuhtme veojõu leevendi
- 6 Käepideme alumine osa
- 7 Murukorv
- 8 Lõikekõrguse hoob
- 9 Õhutusavad
- 10 Seerianumber

**vastavalt kasutusriigi mudelile

Tarnekomplekt ei sisalda kõiki kasutusjuhendis olevatel joonistel kujutatud või kasutusjuhendis nimetatud lisatarvikuid.



Tööohutus

Tähelepanu! Lülitage seade välja ja eemaldage vooluvõrgust (tõmmake pistik pistikupesast välja) enne reguleerimist ja puhastamist või kui toitejuhe on läbi lõigatud, kahjustatud või sassi läinud.

Pärast seadme väljalülitamist pöörleb lõiketera veel mõne sekundi jooksul edasi.

Ettevaatust – ärge puudutage pöörlevat lõiketera.

Elektriline ohutus

Teie seade on topeltisoleeritud ja ei vaja maandamist. Tööpinge on 230 V AC, 50 Hz (EL-i mittekuluuvates riikides 220 V, 240 V sõltuvalt versioonist). Kasutage üksnes ettenähtud pikendusjuhtmeid. Lisainformatsiooni küsige müügiesindusest.

Lubatud on kasutada üksnes H05VV-F, H05RN-F või IEC (60227 IEC 53, 60245 IEC 57) tüüpi pikendusjuhtmeid.

Kui peate seadet kasutama koos pikendusjuhtmega, tohib kasutada üksnes järgmiste ristlõigetega pikendusjuhtmeid:

- 1,0 mm²: maksimaalne pikkus 40 m
- 1,5 mm²: maksimaalne pikkus 60 m
- 2,5 mm²: maksimaalne pikkus 100 m

Turvalisuse suurendamiseks soovime kasutada maksimaalselt 30 mA FI-rikkevoolukaitselüliti (RCD). FI-kaitselüliti tuleks iga kord enne seadme kasutamist üle kontrollida.

Toitejuhe tuleb lasta parandada Boschi volitatud remonditöökojas.

B Märkus toodete kohta, mida **ei** müüda **Suurbritannias**: TAHELEPANU: Teie ohutuse huvides tuleb seadme küljes olev pistik **4** ühendada pikendusjuhtmega **14**.

Pikendusjuhtme pistik peab olema kaitstud veepritsmete eest, valmistatud kummist või kaetud kummiga.

Pikendusjuhet tuleb kasutada koos veojõu leevendiga.

Toitejuhet tuleb regulaarselt kontrollida, toitejuhe peab olema laitmatus seisundis.

Kokkupanek

A Kinnitage käepideme alumine osa **6** tihvtidega **13** muruniiduki korpuse külge. Veenduge, et katted **12** on paigaldatud käepideme alumise osa **6** külge. **Veenduge, et piirik 11 on muruniiduki kasutamise ajal monteeritud paremale poole (ASM 32).**

Kinnitage käepideme ülemine osa **1** kruvi ja liblikmutriga käepideme alumise osa **6** külge.

Märkus: Veenduge, et toitejuhe on kinnitatud tarnekomplekti kuuluvate juhtmeklambrite abil käepideme külge.

B Kinnitage toitejuhe veojõu leevendi **5** külge.

Eemaldage transpordipakend ja kleeplint. Reguleerige välja lõiketerad – vt punkti Lõiketerade reguleerimine.

C Murukorv/-kott

Ühendage murukorvi kaks poolt omavahel (ASM 32).

Paigaldage/eemaldage murukorv joonisel kujutatud viisil (ASM 32).

Murukorvi kokkupanek (ASM 32 F).

Veenduge, et käepideme kokkupanemisel ja lahtivõtmisel ei jääks juhtmed käepideme vahele. **Arge laske käepidemel alla kukkuda.**

Lõikekõrguse reguleerimine



Enne lõikekõrguse reguleerimist peatuge, vabastage lülitushoob ja oodake, kuni mootor jääb seisma. Lõiketera pöörleb pärast mootori väljalülitamist edasi ja võib põhjustada vigastusi.

D Muruniiduki lõikekõrgust saab reguleerida mitmes astmes. Selleks suruge **1** lõikekõrguse hoob **8** väljapoole ja seejärel **2** üles või alla soovitud lõikekõrgusele, kusjuures teise käega kergitage muruniidukit samal ajal pisut.

Hooaja esimeseks lõikuseks on soovitatav valida kõrge lõikekõrgus.

E Kasutuselevõtt



Pärast seadme väljalülitamist pöörleb lõiketera veel mõne sekundi jooksul edasi. Enne seadme uut sisselülitamist oodake, kuni mootor/lõiketera on seisunud. Vältige seadme järjestikust sisse- ja väljalülitamist.



Käivitamise kergendamiseks suruge käepidet alla, et esirattaid üles tõsta.

Sisselülitamine:



1 Vajutage turvanupule **3** ja hoidke seda all.

2 Suruge lülitushoob **2** vastu käepidet.

Vabastage turvanupp **3**.

Väljalülitamine:

Vabastage lülitushoob **2**.

Niitmine

F Paigutage muruniitja muruplatsi äärde pistikupesale võimalikult lähedale. Töötamisel liikuge pistikupesast kaugemale.

Iga pöörde järel tõmmake toitejuhe juba niidetud alale (vastaspoolele).

Enne esmakordset kasutamist reguleerige vajadusel lõiketerasid, vt punkti Lõiketerade reguleerimine.

Eriti rasketes tingimustes niitmisel **ärge koormake mootorit üle.**

Ülekoormuse korral väheneb mootori pöörete arv ja mootoriheli muutub. Sellisel juhul katkestage niitmine, vabastage lülitushoob **ja valige suurem lõikekõrgus**. Vastasel korral võite seadet kahjustada.

Hooldus



Enne mis tahes tööde alustamist seadme kallal eemaldage seade vooluvõrgust ja võtke murukorv välja.

Märkus: Seadme kasutusea pikendamiseks teostage regulaarselt järgmisi hooldustöid.

Kontrollige muruniidukit regulaarselt silmaga nähtavate vigade suhtes, nagu logisev või kahjustatud lõiketera, lõdvad ühendused ning kulunud või kahjustatud osad.

Kontrollige, et katted ja kaitseseadised oleksid terved ja õigesti paigaldatud. Enne seadme kasutamist teostage hädavajalikud hooldus- ja remonditööd.

Antud seade on hoolikalt valmistatud ja testitud. Kui seadme töös peaks siiski esinema tõrkeid, tuleb see lasta parandada Boschi elektriliste tööriistade volitatud parandustöökojas.

Mistahes järelepärimiste esitamisel ja varuosade tellimisel palume Teil kindlasti ära näidata seadme andmesildil olev 10-kohaline tellimisnumber.

Pärast niitmist/Hoiustamine

Puhastage muruniiduki välispind põhjalikult pehme harja ja lapiga. Arge kasutage vett ega lahustit või poleerimisvahendit. Eemaldage kõik külgekleepunud rohujäägid ja osakesed, eriti hoolikalt puhastage õhutusavasid **9**.

Asetage muruniiduk küljele ja puhastage lõiketera piirkond. Kõvasti kinnikleepunud rohi eemaldage puudust või plastikust eseme abil.

 Hoidke muruniidukit kuivas kohas. Arge asetage seadme peale teisi esemeid. Ruumi säästmiseks pange käepide täielikult kokku.

 Veenduge, et käepideme kokkupanemisel ja lahtivõtmisel ei jääks juhtmed käepideme vahele. **Arge laske käepidemel alla kukkuda.**

Lõiketerade reguleerimine

 **Lülitage seade välja, eemaldage see vooluvõrgust ja võtke murukorb välja.**

Kui seade ei niida muru enam puhtalt ja ühtlaselt, tuleb spindellõiketerasid reguleerida.

Asetage muruniiduk pea peale.

Kruvikeerajaga keerake reguleerimiskruvisid **15** vähehaaval päripäeva, kuni spindellõiketerad **16** ulatuvad pisut üle alumise tera **17**.

Märkus: lõiketerad töötavad käärیده põhimõttel.

Veaotsing

Järgnevas tabelis on ära toodud vead ja juhised nende kõrvaldamiseks. Kui probleem siiski ei kao, pöörduge volitatud remonditöökotta.

Tähelepanu: enne vea otsimise alustamist lülitage seade välja ja eemaldage pistik pistikupesast.

Sümptomid	Võimalik põhjus	Kõrvaldamine
Muruniiduk ei tööta	Puudub võrgupinge Pistikupesaga on defektne Pikendusjuhe on kahjustatud Kaitse on rakendunud	Kontrollige ja lülitage sisse Kasutage teist pistikupesaga Kontrollige juhett, vajadusel vahetage välja Vahetage kaitse välja
Muruniiduk töötab katkendlikult	Pikendusjuhe on kahjustatud Seadme siseühendused ei ole korras	Kontrollige juhett, vajadusel vahetage välja Pöörduge parandustöökotta
Muruniiduk töötab raskelt või rihm kriuksub	Lõikekõrgus on liiga madal Lõiketerad on valesti reguleeritud	Reguleerige lõikekõrgust (vt „Lõikekõrguse reguleerimine“) Reguleerige lõiketerasid
Seade niidab ebaühtlaselt	Lõiketera on nüri Lõiketerad on valesti reguleeritud	Pöörduge parandustöökotta Reguleerige lõiketerasid
Lõiketera ei pöörle	Rohi takistab lõiketera liikumist Rihm on paigast nihkunud või vigastatud	Eemaldage rohi Pöörduge parandustöökotta
Tugev vibratsioon/müra	Lõiketera on kahjustatud Lõiketerad ei ole ühtlaselt reguleeritud	Pöörduge parandustöökotta Reguleerige lõiketerasid
Mitterahuldav jõudlus	Muru on niitmiseks liiga märg	Laske murul kuivada

Kasutuskõlbmatuks muutunud seadmete käitus

Elektriseadmed, lisatarvikud ja pakendid tuleks keskkonnasäästlikult ringlusse võtta.

Üksnes EL liikmesriikidele:



Ärge käidelize kasutuskõlbmatuks muutunud elektrilisi tööriistu koos olmejäätmetega!

Vastavalt Euroopa Parlamendi ja nõukogu direktiivile 2002/96/EÜ elektri- ja elektroonikaseadmete

jäätmete kohta ning direktiivi nõuete kohaldamisele liikmesriikides tuleb kasutuskõlbmatuks muutunud elektrilised tööriistad eraldi kokku koguda ja keskkonnasäästlikult korduskasutada või ringlusse võtta.

Klienditeenindus

Üksikasjalised joonised ja teabe varuosade kohta leiata internetiaadressil:
www.bosch-pt.com

Eesti Vabariik

Mercantile Group AS
Boschi elektriliste käsitööriistade remont ja hooldus
Parnu mnt. 549
76401 Saue vald, Laagri

☎: + 372 679 1122

Fax: + 372 679 1129

Vastavus EL nõuetele

Mõõtmised teostatud 2000/14/EÜ (1,60 m kõrgusel, 1 m kaugusel) ja EN 25 349 kohaselt.

Seadme A-karakteristikuga mõõdetud müratase on üldjuhul: helirõhu tase 79 dB (A); helitugevuse tase 90 dB (A).

Kandke kõrvaklappe!

Mõõdetud vibratsioon on üldjuhul 2,5 m/s².

Kinnitame ainuvastutajana, et toode vastab järgmistele standarditele ja normdokumentidele: EN 60 335, EN 836 vastavalt direktiivide 89/336/EMÜ, 98/37/EÜ, 2000/14/EÜ nõuetele.

2000/14/EÜ: Garanteeritud müratase L_{WA} on alla 96 dB (A) ASM 32, 96 dB (A) ASM 32 F. Vastavuse hindamise meetod vastavalt lisale VI.

Volitatud hindamisasutus: SRL, Sudbury England

Volitatud hindamisasutuse identifitseerimisnumber: 1088

Leinfelden, 06.2006.

Dr. Egbert Schneider
Senior Vice President
Engineering

Dr. Eckerhard Strötgen
Head of Product
Certification

Robert Bosch GmbH, Power Tools Division

Tootja jätab endale õiguse muudatuste tegemiseks

Tehniskie parametri

Rotora pvajs	ASM 32	ASM 32 F
Pasūtījuma numurs	3 600 H89 A..	3 600 H89 B..
Nominālā patērējamā jauda	360 W	340 W
Applaušanas augstums	32 cm	32 cm
Applaušanas platums	12–32 mm	12–32 mm
Savācējtvertnes tilpums	31 l	23 l
Svars	11 kg	8,5 kg
Aizsardzības klase	□ / II	□ / II
Sērijas numurs	Skatīt sērijas numuru 10 uz instrumenta marķējuma plāksnītes.	

Pielietojums

Šis izstrādājums ir paredzēts piemājas zālāja applaušanai.

Ievads

Šajā pamācībā ir sniegti norādījumi, kā pareizi salikt un droši darbināt augstspiediena tīrītāju. Tāpēc ir ļoti svarīgi, lai jūs uzmanīgi izlasītu šo dokumentu.

Pilnīgi salikts instruments sver no 8,5 līdz 11 kg. Tāpēc tā izsaiņošanai ieteicams pieaicināt palīgu.

Ievērojiet piesardzību, pārvietojot zālāja plāvēju uz applaušanas vietu, jo tā asmens ir ļoti ass.

Piegādes komplekts

Uzmanīgi izsaiņojiet zālāja plāvēju un pārliecinieties, ka tā piegādes komplekt ietilpst šādās vienībās:

- zālāja plāvējs ar lokveida rokturi
- lokveida roktura apakš daa
- 2 skrves (ievietotas lokveida roktura apakš da)
- 2 sprnuzgrieci (nostiprinti uz lokveida roktura apakš daas)
- 2 stiprinājuma stiepi (ievietoti lokveida roktura apakš da)
- 2 prsegi (nostiprinti uz lokveida roktura apakš daas)
- zles savcjtvertne (2 puses) ASM 32
- zles savcjtvertne ASM 32 F
- Lietošanas pamācība

Ja kāda no daļām nav piegādāta vai ir bojāta, griezties tirdzniecības vietā, kur iegādājāties instrumentu.

Sastāvdaļas

- 1 Lokveida roktura augšējā daļa
- 2 Ieslēdzēja svira
- 3 Drošības poga
- 4 Elektrotiķļa kontaktdakša**
- 5 Kabeļa pretvilces stiprinājums
- 6 Lokveida roktura apakšējā daļa
- 7 Zāles savācējtvertne
- 8 Svira applaušanas augstuma regulēšanai
- 9 Ventilācijas atveres
- 10 Sērijas numurs

**konstrukcija ir atkarīga no valsts

Ne visi aprakstītie un zīmējums attēlotie papildpiederumi tiek iekļauti standarta piegādes komplektā.



Jūsu drošībai

Uzmanību! Izslēdziet instrumentu un atvienojiet tā kontaktdakšu no elektrotiķļa pirms regulēšanas vai tīrīšanas, kā arī tad, ja tā elektrokabelis ir saspiests, bojāts vai samezģojies.

Zālāja plāvēja asmens turpina griezties vēl vairākas sekundes pēc instrumenta izslēģšanas.

Ievērojiet piesardzību – nepieskarieties rotējošajam asmenim.

Elektrodrošība

Drošības apsvērumu dēļ jūsu instruments ir apģādāts ar aizsargizolāciju un var tikt lietots bez aizsargzemējuma. Tas darbojas no maiņsprieguma 230 V, 50 Hz (instrumenti, kas paredzēti izmantošanai ārpus ES, atkarībā no izpildījuma var būt paredzēti arī spriegumam 220 V vai 240 V). Izmantojiet darbam tikai lietošanai atģautos pagarinātģjkabeļus. Sģkāku informģciju varat saņemt pilnvarotģ klientu apkalpošanas iestģdē. Izmantojiet tikai tģdus pagarinātģjkabeļus, kuru uzbģve atģilst tipam H05VV-F, H05RN-F vai IEC (60227 IEC 53, 60245 IEC 57).

Ja instrumentu pievienoģšanai elektrotiķlam jģizmanto pagarinātģjkabelis, tģ vadģtģju ņģģersgriezuma laukumam jģbģt ņģģdam:

- 1,0 mm²: pie maksimģlģ garuma 40 m
- 1,5 mm²: pie maksimģlģ garuma 60 m
- 2,5 mm²: pie maksimģlģ garuma 100 m

Lai paaugstinātu elektrodrošību, lietojiet noplūdes strāvas aizsargreleju (RCD) ar maksimālo nostrādes strāvu 30 mA. Ikreiz pirms darba pārbaudiet aizsargreleju.

Atklājot elektrokabēļi bojājumu, nodrošiniet, lai nepieciešamais remonts tiktu veikts vienīgi firmas Bosch pilnvarotā remontu darbnīcā.

B Piezīme par izstrādājumiem, kas **nav** iegādāti **Lielbritānijā**. UZMANĪBU! Drošības apsvērumu dēļ instrumenta elektrokabeļa kontaktdakša **4** jāsavieno ar pagarinātājkabeļi **14**.

Visiem pagarinātājkabeļu savienotājelementiem jābūt nodrošinātiem pret ūdens šļakatām, tiem jābūt pagatavotiem no gumijas vai pārklātiem ar gumiju.

Pagarinātājkabeļis ir izmantojams kopā ar īpašu stiprinājumu, kas novērš atvienošanas kabeļa vilkšanas gadījumā.

Regulāri pārlicinieties, ka izmantojamajiem elektrokabeļiem nav bojājumu vai nolietošanās pazīmju; kabeļus drīkst lietot tikai tad, ja tie ir nevainojamā stāvoklī.

Montāža

A Ar stiprinājuma stievi **13** palīdzību piestipriniet lokveida roktura apakšo daļu **6** pie zīļa pvja korpusa. Nodroiniet, lai uz lokveida roktura apakšs daas **6** btu nostiprinti prsegi **12**. **Nodroiniet, lai darba laikā zīļa pvja labaj pus btu nostiprinta atdure 11 (ASM 32)**.

Ar skrūvju un sprnuzgrievu palīdzību piestipriniet lokveida roktura augjo daļu **1** pie roktura apakšs daas **6** snu stieiem.

Piezīme. Nodrošiniet, lai elektrokabeļis ar piegādes komplektā ietilpstošo aizspiedrņu palīdzību tiktu piestiprināts pie lokveida roktura.

B Iestipriniet elektrokabēli pretvilces savienotājā **5**. Raugieties, lai veidotos pietiekoši gara kabeļa cilpa.

Atbrvojiet zīļa pvju no transportanas iesaiojuma un lmlentes. Instrumenta asmei jieregul, k aprakstts sada Asmeu regulana.

C Zles savcjtvertne/savcjmaiss

Savienojiet abas zāles savācējvertnes daļas (ASM 32).

Iestipriniet/noemiet zles savcjtvertni, k pardots zmjum (ASM 32).

Zāles savācējvertnes salikšana (ASM 32 F).

Salokot vai atlokot zālāja plāvēja rokturi, sekojiet, lai netiktu iespiests elektrokabeļis. **Neļaujiet rokturim krist.**

Appļaušanas augstuma regulēšana



Pirms appļaušanas augstuma regulēšanas atļaidiet ieslēdzēja sviru un nogaidiet, līdz apstājas tā dzinējs. Asmens turpina griezties arī pēc dzinēja izslēgšanas un var radīt savainojumus.

D Zīļa pvjam var iestdt vairkas appauanas augstuma vrtbas. Im nolkam **1** pabdiat fiksjoos sviru **8** uz ru un tad **2** iestdriet vlamoo appauanas augstumu, prvietojoj sviru augup vai lejup un vienlaikus ar otru roku nedaudz paceot zīļa pvju augup.

Appļaujot zālāju pirmo reizi sezonā, ieteicams izvēlēties lielāku appļaušanas augstumu.

E Ieslēgšana un vadība



Pēc instrumenta izslēgšanas tā asmens vēl vairākas sekundes turpina rotēt. Pirms atkārtotas ieslēgšanas nogaidiet, līdz apstājas instrumenta dzinējs un rotējošais asmens. Izvairieties ieslēgt un izslēgt instrumentu ar īsiem starplaikiem.



Lai btu vieglk uzskt appauanu, nospiediet lejup lokveida rokturi, nedaudz paceot augup priekjos riteus.

Ieslēgšana



1 Nospiediet drošības taustiņu **3** un turiet to nospiestu.

2 Nospiediet ieslēdzēja sviru **2**, tuvinot to lokveida rokturim.

Atļaidiet drošības taustiņu **3**.

Izslēgšana

Atļaidiet ieslēdzēja sviru **2**.

Applaušana

F Novietojiet zālāja plāvēju applaujamā zālāja malā, pēc iespējas tuvāk elektrotīkla kontaktligzdai. Darba laikā pārvietojieties turp un atpakaļ, pakāpeniski attālinoties no elektrotīkla kontaktligzdas.

Katra jauna taisnvirziena posma sākumā pārvietojiet kabeli uz zālāja pretējo pusi, kur tas jau ir applauts.

Vajadzības gadījumā pirms instrumenta pirms lietošanas veiciet asmeu regulānu, k apraksts sada Asmeu regulāna.

Veicot applaušanu īpaši smagos apstākļos, sekojiet, lai **netiktu pārslogots zālāja plāvēja dzinējs**.

Par dzinēja pārslogdzi liecina tā griešanās ātruma samazināšanās, ko var kontrolēt ar dzirdi. Šādā gadījumā pārtrauciet darbu, atļaidiet ieslēdzēja **sviru un palieliniet applaušanas augstumu**. Ilgstoša pārslogde var radīt dzinējā nopietnu bojājumu.

Apkalpošana un apkope



Pirms jebkura darba ar zālāja plāvēju atvienojiet tā kontaktdakšu no elektrotīkla un noņemiet zāles savācējvertni.

Ieteikums. Lai nodrošinātu instrumenta ilgstošu un nevainojamu darbību, regulāri veiciet šeit aprakstītos apkopes un tehniskās apkalpošanas darbus.

Regulāri pārbaudiet, vai zālāja plāvējam nav vizuāli novērojami defekti vai bojājumi, piemēram, vaļņi vai bojāts asmens, vaļņi savienojumi un nodilušas vai bojātas sastāvdaļas.

Sekojiet, lai visi instrumenta nosegvāki un aizsargelementi būtu nebojāti un pareizi nostiprināti. Pirms zālāja plāvēja lietošanas veiciet visus vajadzīgos apkalpošanas un remonta darbus.

Ja, neraugoties uz augsto izgatavošanas kvalitāti un rūpīgo pērcēšanas pārbaudi, zālāja plāvējs tomēr sabojājas, tā remonts jāveic Bosch pilnvarotā remontu darbnīcā.

Veicot saraksti un pasūtīt rezerves daļas, norādiet desmitzīmju pasūtījuma numuru, kas atrodams uz instrumenta marķējuma plāksnītes.

Asmeu regulāna



Izslēdziet instrumentu, atvienojiet tā kontaktdakšu no elektrotīkla un noņemiet zāles savācējvertni.

Rotora asmeus nepieciešams atkratot regulēt tad, ja zļa pvjs vairs nenodroina ldzenu un vienmrgu pvumu.

Apgrieziet zļa pvju otrdi.

Ar skrvgriea paldzbu uzsmangi pagrieziet abas reguljos skrves **15** pulkstea rdtju kustbas virzien, ldz rotora asmei **16** viegli pieskaras apakjam asmenim **17**.

Piezme: Zļa pvja asmeu pris apgrie zli pc ru principa.

Apkope pēc darba un uzglabāšana

Ar mīkstu suku un audumu rūpīgi no ārpuses notīriet zālāja plāvēju. Nelietojiet instrumenta apkopei ūdeni, šķīdinātājus un pulēšanas līdzekļus. Notīriet instrumenta korpusam pielīpušās zāles paliekas un dubļus, īpaši rūpīgi attīrot dzinēja ventilācijas atveres **9**.

Pagrieziet zālāja plāvēju uz sāniem un iztīriet asmens nodalījumu. Ar piemērotu koka vai plastmasas priekšmetu notīriet pielīpušās sapresējušās zāles paliekas.

I Uzglabājiet zālāja plāvēju sausā vietā. Glabāšanas laikā nenovietojiet uz instrumenta citus priekšmetus. Lai tauptu telpu, pilngi salokiet zļa pvja lokveida rokturi.



Salokot vai atlokot zālāja plāvēja rokturi, sekojiet, lai netiktu iespiests elektrokabelis. **Neļaujiet rokturim krist.**

Kļūmju atklāšana un novēršana

Šeit sniegtajā tabulā ir apkopota informācija par iespējamajām kļūmēm to pazīmēm un rīcību gadījumos, kad instruments vairs nedarbojas pareizi. Ja kļūmi neizdodas lokalizēt un novērst, griezieties tuvākajā elektroinstrumentu apkalpošanas un remontu darbnīcā.

Uzmanību! Pirms kļūmju uzmeklēšanas un novēršanas izslēdziet instrumentu un atvienojiet to no barojošā elektrotīkla.

Pazīmes	Iespējamie cēloņi	Novēršana
Zālāja plāvējs nedarbojas	Nepienāk elektriskais spriegums Bojāta kontaktligzda Bojāts pagarinātājkabelis Pārdedzis drošinātājs	Pārbaudiet līniju un pievadiet spriegumu Izmantojiet citu kontaktligzdu Pārbaudiet un vajadzības gadījumā nomainiet kabeli Nomainiet drošinātāju
Zālāja plāvējs darbojas ar pārtraukumiem	Bojāts pagarinātājkabelis Bojājums instrumenta iekšējos savienojumos	Pārbaudiet un vajadzības gadījumā nomainiet kabeli Griezieties remontu darbnīcā
Instrumenta darbojas ar grtbn vai ar ir dzirdams pievadsiksnas izslšanas troksnis	Pārāk mazs applaušanas augstums Asmei ir nepareizi ieregulti	Izmainiet applaušanas augstumu (skatīt sadaļu „Applaušanas augstuma regulēšana”) Iereguljiet asmeus
Instrumenta nevienmrgi appauj zli	Asmens ir neass Asmei ir nepareizi ieregulti	Griezieties remontu darbnīcā Iereguljiet asmeus
Asmens negrieas	Asmens rotāciju traucē zāle Pievadsiksna izslsd vai ir bojta	Atbrīvojiet asmeni no zāles Griezieties remontu darbnīcā
Stiprs troksnis/vibrācija	Bojāts asmens Asmei nav viendi ieregulti	Griezieties remontu darbnīcā Iereguljiet asmeus
Prk maza appauanas jauda	Augsne ir prk mitra, lai veiktu appauanu	Nogaidiet, ldz zljis apst

Atbrīvošanās no nolietotajiem izstrādājumiem

Sagatavojot otrreizējai izmantošanai nolietotos elektroinstrumentus, to piederumus un iesaiņojuma materiālus, tie jāpārstrādā apkārtējai videi nekaitīgā veidā.

Tikai ES valstīm



Neizmetiet elektroinstrumentu sadzīves atkritumu tvētnē!
Saskaņā ar Eiropas Savienības direktīvu 2002/96/ES par nolietotajām elektriskajām un elektroniskajām ierīcēm un to

pārstrādi, kā arī atbilstoši tās atspoguļojumiem nacionālajā likumdošanā, lietošanai nederīgie elektroinstrumenti jāsavāc un izjauktā veidā jānogādā pārstrādei apkārtējai videi nekaitīgā veidā, lai tos sagatavotu otrreizējai izmantošanai.

Apkalpošana

Elektroinstrumentu kopsalikuma zīmējumus un informāciju par rezerves daļu iegādi var atrast datortīkla vietnē:

www.bosch-pt.com

Latvijas Republika

Robert Bosch SIA
Bosch elektroinstrumentu servisa centrs
Dzelzavas ielā 120 S
LV-1021 Rīga

☎: + 371 7 14 62 62

Telefakss: + 371 7 14 62 63

Deklarācija par atbilstību standartiem

Izmērītās parametru vērtības ir noteiktas atbilstoši direktīvai 2000/14/ES (1,60 m augstumā un 1 m attālumā) un standartam EN 25 349.

Pēc raksturlielnes A izsvērtās instrumenta radītā trokšņa parametru tipiskās vērtības ir šādas: trokšņa spiediena līmenis 79 dB (A); trokšņa jaudas līmenis 90 dB (A).

Nēsājiet ausu aizsargus!

Izsvērtā vibrāciju paātrinājuma tipiskā vērtība ir 2,5 m/s².

Mēs ar pilnu atbildību paziņojam, ka šis izstrādājums atbilst standartiem vai normatīvajiem dokumentiem EN 60 335 un EN 836, kā arī direktīvām 89/336/EES, 98/37/ES un 2000/14/ES.

Direktīva 2000/14/ES: garanttais skaas jaudas līmenis L_{WA} neprsniedz 96 dB (A) pvjam ASM 32 un 96 dB (A) pvjam ASM 32 F. Atbilstba prasbm ir noteikta saska ar pielikumu VI aprakstto procedru.

Pārbaudes veicēja iestāde: SRL, Sudbury England

Pārbaudi veikušās iestādes identifikācijas numurs: 1088

Leinfelden, 06.2006.

Dr. Egbert Schneider
Senior Vice President
Engineering

Dr. Eckerhard Strötgen
Head of Product
Certification

Robert Bosch GmbH, Power Tools Division

Tiesības uz izmaiņām tiek saglabātas



Saugaus darbo instrukcija

Dėmesio! Aidžiai perskaitykite žemiau pateiktus reikalavimus. Susipažinkite su žoliapjovės valdymo elementais ir išmokite tinkamai ją naudotis.

Ant žoliapjovės pavaizduotų simbolių paaiškinimas



Bendrasis įspėjimas apie pavojų.



Perskaityti naudojimosi instrukcija.



Saugokite, kad netoliese esančių žmonių nesužalotų skriejančios dalėlės.



Pasirūpinkite, kad netoliese esantys žmonės laikytųsi saugaus atstumo nuo mašinos.



Prieš pradėdami prietaisą reguliuoti ar valyti, susipainiojus laidui arba prieš palikdami žoliapjovę be priežiūros net ir trumpam laikui, mašiną išjunkite ir iš kištukinio lizdo ištraukite kištuką. Maitinimo laidą laikykite taip, kad jo nepasiektų žoliapjovės peiliai.



Aštrūs peiliai. Saugokite kojų ir rankų pirštus.



Prieš prisiliedami prie mašinos dalių, palaukite, kol jos visiškai nustos veikti. Išjungus variklį, peiliai sukasi ir toliau, todėl gali sužaloti.



Nepjaukite žolės, kai lyja, ir nepalikite žoliapjovės lyjant lauke.

- Niekada neleiskite žoliapjovę naudotis vaikams arba su šia instrukcija nesusipažinusiems asmenims. Nacionalinėse direktyvose gali būti apribotas dirbančiojo amžius.
- Niekada nepjaukite žolės, jei netoliese yra žmonių, ypač vaikų ar naminių gyvūnų.
- Su žoliapjovę dirbantis arba ją besinaudojantis asmuo yra atsakingas už nelaimingus atsitikimus ir žmonėms ar jų nuosavybei padarytą žalą.
- Nedirbkite su žoliapjovę basi arba atvirais batais, visada avėkite tvirtus batus ir mūvėkite ilgus kelnes.
- Atidžiai patikrinkite plotą, kurį reikia pjauti, ir pašalinkite akmenis, pagalius, vielas, kaulus ir kitokius pašalinius daiktus.
- Prieš pradėdami dirbti visada apžiūrėkite, ar nesusidėvėję ir nepažeisti peiliai, peilių varžtai ir pjovimo mazgas.
- Susidėvėjusius arba pažeistus peilius ir varžtus keiskite iškart visus (visą komplektą), kad nesusidarytų disbalansas. Atsargiai elkitės su žoliapjovę, kuri yra su keliais peiliais, nes vieno peilio sukimasis gali daryti įtaką kitų peilių judėjimui.
- Pjaukite tik dienos šviesoje arba esant geram dirbtiniam apšvietimui.

- Jei yra galimybė, šlapios žolės su žoliapjovę nepjaukite.
- Pjaudami žolę visada eikite lėtai, niekada neskubėkite.
- **Pjauti šlaite gali būti pavojinga:**
 - Nepjaukite ypač stačių šlaitų.
 - Pjaudami nuožulnioje vietoje arba šlapią žolę visada stenkitės eiti tvirtai.
 - Nuožulnioje vietoje visada pjaukite įstrižai ir niekada nepjaukite aukštyn ar žemyn.
 - Šlaite keisdami kryptį visada būkite ypač atsargūs.
 - Eidami atbulomis arba žoliapjovę traukdami visada būkite labai atsargūs.
 - Dirbdami su žoliapjovę visada ją stumkite pirmyn ir niekada netraukite link savęs.
- Jei žoliapjovę transportuojant reikia paversti, jei važiuojama per neapsėtus žolės plotus ar žoliapjovę gabenama į teritoriją, kurią reikia pjauti, ar iš nupjautos teritorijos, peiliai turi būti sustoję.
- Įjungdami ar išjungdami variklį, mašinos neverskite, nebent jeigu ją būtina paversti paleidžiant variklį aukštoje žolėje. Tokiu atveju, palenkite tik tiek, kiek yra būtina, ir tik tą pusę, kuri yra nuo dirbančiojo. Atrakreipkite dėmesį, kad žoliapjovę nuleidžiant ant žemės, abi rankos turi būti ant rankenos.
- Žoliapjovę įjunkite tik tada, kai Jūsų pėdos yra pakankamai toli nuo peilių.
- Stenkitės, kad rankos ir kojos būtų kuo toliau nuo besisukančių dalių.
- Dirbdami su prietaisu laikykitės saugaus atstumo nuo išmetimo zonos.
- Kai veikia variklis, žoliapjovės niekada nekelkite ir neneškite.
- Niekada nenaudokite žoliapjovės be žolės surinkimo krepšio ar maišo ir apsauginio dangčio.
- Reguluodami žoliapjovę saugokitės, kad kojos ar rankos nepatektų tarp judančių peilių ir nejudančių žoliapjovės dalių.
- **Ištraukite kištuką iš kištukinio lizdo:**
 - visada, kai paliekate mašiną
 - prieš šalindami įstrigusią kliūtį
 - prieš pradėdami žoliapjovę tikrinti, valyti, atlikti techninę priežiūrą ar remontuoti
 - atsitrenkus į kokį nors kliūtį. Tuoj pat patikrinkite, ar žoliapjovę nepažeista, ir, jei reikia, kreipkitės į specialistus, kad ją suremontuotų
 - jei žoliapjovę pradeda nejprastai vibruoti (tuoj pat patikrinkite).
- Kad žoliapjovę visada būtų saugios darbinės būklės, patikrinkite, ar gerai priveržtos visos varžlės, sraigčiai ir varžtai.
- Reguliariai tikrinkite, ar ols surinkimo krepys/maias nesusidvijo.
- Dėl saugumo pakeiskite susidėvėjusias arba pažeistas dalis.
- Įsitinkite, kad keičiamos dalys yra pagamintos (aprobuotos) Bosch.

Techniniai duomenys

Cilindrinė žoliapjovė	ASM 32	ASM 32 F
Užsakymo numeris	3 600 H89 A..	3 600 H89 B..
Nominali naudojamoji galia	360 W	340 W
Pjovimo plotis	32 cm	32 cm
Pjovimo aukštis	12–32 mm	12–32 mm
Žolės surinkimo krepšio talpa	31 l	23 l
Svoris	11 kg	8,5 kg
Apsaugos klasė	□ / II	□ / II
Serijos numeris	Žr. ant mašinos (firminėje lentelėje) nurodytą serijos numerį 10 .	

Prietaiso paskirtis

Šis gaminys skirtas žolei privačiuose valdose pjauti.

Įvadas

Šioje instrukcijoje pateiktos nuorodos, kaip mašiną tinkamai surinkti ir saugiai naudoti. Svarbu, kad šiuos nurodymus atidžiai perskaitytumėte.

Visiškai sumontuota mašina sveria nuo 8,5 iki 11 kg. Norėdami išimti mašiną iš pakuotės, jei reikia, pasikvieskite pagalbos.

Kai nešate mašiną į veją, saugokitės aštrių peilių.

Komplektuotė

Atsargiai išimkite žoliapjovę iš pakuotės ir patikrinkite, ar yra visos žemiau išvardintos dalys:

- Žoliapjovė su rankena
- Rankenos apatinė dalis
- 2 varžtai (įsukti rankenos apatinėje dalyje)
- 2 sparnuotosios veržlės (įsuktos rankenos apatinėje dalyje)
- 2 kaiščiai (įsukti rankenos apatinėje dalyje)
- 2 gaubteliai (įstatyti rankenos apatinėje dalyje)
- Žolės surinkimo krepšys (2 pusės) ASM 32
- Žolės surinkimo krepšys ASM 32 F
- Naudojimo instrukcija

Jei trūksta atsarginių dalių ar jos yra sugedusios, kreipkitės į savo tiekėją.

Prietaiso elementai

- 1 Rankenos viršutinė dalis
- 2 Įjungimo svirtelė
- 3 Apsauginis mygtukas
- 4 Kištukas**
- 5 Laido įtempimo sumažinimo įtaisas
- 6 Rankenos apatinė dalis
- 7 Žolės surinkimo krepšys
- 8 Pjovimo aukščio reguliavimo svirtelė
- 9 Ventiliacinės angos
- 10 Serijos numeris

**priklauso nuo šalies, į kurią yra tiekiamas prietaisas

Prietaiso komplekte gali būti ne visa pavaizduota arba aprašyta įranga.



Jūsų saugumui

Dėmesio! Prieš pradėdami prietaisą reguliuoti arba valyti, arba perpjovę, pažeidę laidą ar jam susipainiojus, išjunkite prietaisą ir ištraukite kištuką.

Išjungus mašiną, peiliai dar kelias sekundes sukasi.

Atsargiai – nelieskite besisukančių peilių.

Elektrosauga

Jūsų saugumui užtikrinti prietaisas turi apsauginę izoliaciją, todėl jam nebereikia įžeminimo. Darbinė tinklo įtampa yra 230 V AC, 50 Hz (ne ES šalims skirtų modelių naudojama įtampa gali būti 220 V, 240 V, priklausomai nuo prietaiso modifikacijos). Būtina naudoti tik tam tikslui specialiai pritaiktą ilginamąjį laidą. Informacijos galite gauti įgaliojame klientų aptarnavimo centre.

Leidžiama naudoti tik H05VV-F, H05RN-F arba IEC (60227 IEC 53, 60245 IEC 57) tipo ilginamuosius laidus.

Jei dirbdami su prietaisu naudojate ilginamąjį laidą, jo skersmuo turi būti ne mažesnis, kaip:

- 1,0 mm²: kai ilgis ne didesnis nei 40 m
- 1,5 mm²: kai ilgis ne didesnis nei 60 m
- 2,5 mm²: kai ilgis ne didesnis nei 100 m

Saugumui užtikrinti siūloma naudoti apsauginį nuotėkio srovės jungiklį (RCD), kurio maksimali nuotėkio srovė yra 30 mA. Šis nuotėkio srovės jungiklis turėtų būti tikrinamas prieš kiekvieną naudojimą.

Jei laidas yra pažeistas, jis gali būti sutaisytas tik autorizuotose Bosch remonto dirbtuvėse.

B Nuorodos dėl gaminių, parduodamų **ne Didžiojoje Britanijoje**: DĖMESIO: dėl Jūsų saugumo, ant mašinos esanti kištuką **4** būtina sujungti su ilginamuoju laidu **14**.

Ilginamojo laido jungtis turi būti apsaugota nuo tyškančio vandens, ji turėtų būti guminė arba aptraukta guma.

Ilginamasis laidas turi būti naudojamas su laido įtempimo sumažinimo įtaisu.

Maitinimo laidas turi būti periodiškai tikrinamas ir gali būti naudojamas tik tuomet, jei jo techninė būklė yra nepriekaištinga.

Surinkimas

A Rankenos apatinę dalį **6** kaiščiais **13** pritvirtinkite prie žoliapjovės pagrindinės dalies. Patikrinkite, ar gaubteliai **12** uždėti ant rankenos apatinės dalies **6**. **Naudojant žoliapjovę ribotuvus 11 turi būti uždėtas dešinėje žoliapjovės pusėje (ASM 32).**

Rankenos viršutinę dalį **1** varžtu ir sparnuotąja veržle pritvirtinkite prie rankenos apatinės dalies **6**. Nuoroda: patikrinkite, ar laidas pritvirtintas prie rankenos kartu su mašina tiekiamomis laido tvirtinimo juostelėmis.

B Pritvirtinkite laidą prie laido įtempimo sumažinimo įtaiso **5**. Patikrinkite, ar laidas yra pakankamai laisvas.

Nuo žoliapjovės nuimkite transportavimo pakuotę ir lipnią juostelę. Reikia nustatyti peilius – žr. skyrių „Peilių nustatymas“.

C **Žolės surinkimo krepšys arba maišas**

Abi žolės surinkimo krepšio pusės įstatykite vieną į kitą (ASM 32).

Žolės surinkimo krepšį pakabinkite arba nuimkite, kaip pavaizduota (ASM 32).

Žolės surinkimo krepšio surinkimas (ASM 32 F). Patikrinkite, ar nulenkdami ir atlenkdami rankeną nesuspaudėte laidų. **Saugokite, kad rankena nenukristų.**

Pjovimo aukščio reguliavimas

! **Prieš reguliuodami pjovimo aukštį sustokite, įjungimo svirtelę atleiskite ir palaukite, kol nustos veikti variklis. Išjungus variklį peiliai kurį laiką dar sukasi, todėl gali sužaloti.**

D Galima nustatyti kelis žoliapjovės pjovimo aukščius. Tuo tikslu **1**, viena ranka fiksuojamąją svirtelę **8** patraukite **2** išorę ir, atitinkamai pagal norimą nustatyti pjovimo aukštį, kelkite aukštin arba leiskite žemyn, o kita ranka tuo tarpu žoliapjovę šiek tiek kilstelėkite. Pjaudami pirmą kartą sezono pradžioje, nustatykite didesnį pjovimo aukštį.

Naudojimas



Išjungus mašiną peiliai dar kelias sekundes sukasi. Prieš įjungdami mašiną iš naujo, palaukite, kol variklis/peiliai sustos. Neįjunginėkite mašinos dažnai, t.y. neįjunkite ir neįjunkite trumpais intervalais.



Kad variklis lengviau įsibėgėtų, rankeną paspauskite žemyn, kad pakiltų priekiniai ratukai..

Įjungimas:



1 Paspauskite apsauginį mygtuką **3** ir laikykite jį nuspaudę.

2 Spauskite įjungimo svirtelę **2** link rankenos.

Apsauginį mygtuką **3** atleiskite.

Išjungimas:

Atleiskite įjungimo svirtelę **2**.

Pjovimas

E Žoliapjovę pastatykite prie vejos krašto ir nuo arčiau kištukinio lizdo. Pjaudami tolkite nuo kištukinio lizdo.

Kaskart apsisukę, laidą perkelkite į priešingą, ką tik nupjautą pusę.

Prieš dirbdami su žoliapjove pirmą kartą, nustatykite peilius, žr. skyrių „Peilių nustatymas“.

Pjaudami ypač sunkiomis sąlygomis, saugokite variklį **nuo per didelės apkrovos.**

Jei variklis per daug apkraunamas, sumažėja jo sūkių skaičius ir pakinta variklio skleidžiamas triukšmas. Tokiu atveju sustokite, atleiskite įjungimo svirtelę ir **nustatykite didesnį pjovimo aukštį.** Priešingu atveju variklis gali sugesti.

Techninė priežiūra



Prieš pradėdami bet kokius prietaiso techninės priežiūros darbus, ištraukite kištuką ir išimkite žolės surinkimo krepšį.

Nuoroda: reguliariai atlikite prietaiso aptarnavimo ir priežiūros darbus, kad jis ilgai ir patikimai tarnautų.

Reguliariai tikrinkite, ar nėra akivaizdžių žoliapjovės pažeidimų, pvz., atsilaisvusių ar pažeistų peilių, atsilaisvusių jungčių ir susidėvėjusių ar pažeistų dalių.

Patikrinkite, ar nepažeisti ir tinkamai uždėti gaubtai ir apsauginiai įtaisai. Prieš pradėdami naudoti atlikite būtinus techninės priežiūros ir remonto darbus.

Jei žoliapjovė, nepaisant kruopščios gamybos ir patikrinimo, sugestų, jos remontas turi būti atliekamas įgaliotose Bosch elektrinių įrankių remonto dirbtuvėse.

Ieškant informacijos ir užsakant atsargines dalis būtina nurodyti dešimtženklį prietaiso užsakymo numerį.

Baigus pjauti/sandėliavimas

Žoliapjovės išorinį paviršių švariai nuvalykite minkštu šepetėliu ir skudurėliu. Nenaudokite vandens, tirpiklių ar poliravimo priemonių. Nuvalykite žolės likučius ir nešvarumus, ypač nuo ventiliacinių plyšių **9**.

Žoliapjovę paguldykite ant šono ir išvalykite ertmes aplink peilius. Prikibusius žolės likučius pašalinkite mediniu arba plastmasiniu daiktu.

! Žoliapjovę laikykite sausoje vietoje. Nedėkite ant mašinos jokių daiktų. Kad sutaupytumėte vietos, rankeną visiškai sulenkite.

 Patikrinkite, ar nulenkdami ir atlenkdami rankeną nesuspaudėte laidų. **Saugokite, kad rankena nenukristų.**

A Peilių nustatymas

! Išjunkite mašiną, ištraukite kištuką ir nuimkite žolių surinkimo įtaisą.

Jei prietaisas nebenujauja žolės švariai ir tolygiai, reikia iš naujo nustatyti cilindrinis peilius.

Žoliapjovę apverskite.

Abu reguliuojamuosius varžtus **15** sukite atsuktuvu mažais žingsneliais pagal laikrodžio rodyklę, kol cilindrinis peilis **16** šiek tiek lies apatinį peilį **16**.

Nuoroda: peiliai veikia kaip žirklys.

Galimi gedimai

Šioje lentelėje rasite nuorodas, kokie yra gedimų požymiai ir kokių veiksmų reikia imtis, jei prietaisas blogai veikia. Jei problema nebus nustatyta ir pašalinta, kreipkitės į remonto dirbtuves.

Dėmesio: prieš ieškodami gedimo išjunkite prietaisą ir ištraukite kištuką.

Gedimas	Galima priežastis	Pagalba
Žoliapjovė neveikia	Nėra tinklo įtampas Pažeistas kištukinis lizdas Pažeistas ilginamasis laidas Suveikė saugiklis	Patikrinkite ir įjunkite Naudokitės kitu kištukiniu lizdu Laidą patikrinkite, jei reikia, pakeiskite Saugiklį pakeiskite
Žoliapjovė veikia su pertrūkiais	Pažeistas ilginamasis laidas Pažeisti vidiniai mašinos laidai	Laidą patikrinkite, jei reikia, pakeiskite Kreipkitės į remonto dirbtuves
Žoliapjovė sunkiai veikia arba cypia dirželis	Per žemas pjovimo aukštis Netinkamai nustatyti peiliai	Pakeiskite pjovimo aukštį (žr. „Pjovimo aukščio reguliavimas“) Nustatykite peilius
Prietaisas pjauna veją netolygiai	Atšipęs peilis Netinkamai nustatyti peiliai	Kreipkitės į remonto dirbtuves Nustatykite peilius
Nesisuka peilis	Įstrigusi žolė blokuoja peilį Slysta arba pažeistas dirželis	Žolę pašalinkite Kreipkitės į remonto dirbtuves
Labai vibruoja, kelia didelį triukšmą	Pažeistas peilis Nelygiai nustatyti peiliai	Kreipkitės į remonto dirbtuves Nustatykite peilius
Nepakankamas darbo našumas	Žemė per šlapia	Palaukite, kol žolė išdžius

Sunaikinimas

Prietaisas, papildoma įranga ir pakuotė turi būti panaudoti ekologiškam antriniam perdirbimui.

Tik ES šalims:



Nemeskite elektrinių įrankių į buitinių atliekų kontenerius!

Pagal EEB direktyvą 2002/96/EB dėl naudotų elektrinių įrankių ir elektroninių prietaisų atliekų utilizavimo ir pagal vietinius valstybės

įstatymus nebetinkami naudoti elektriniai įrankiai turi būti surenkami atskirai nuo kitų atliekų ir gabenami į antrinių žaliavų tvarkymo vietas perdirbti aplinkai nekenksmingu būdu.

Aptarnavimas

Detalius brėžinius ir informaciją apie atsargines dalis galite rasti interneto puslapyje:

www.bosch-pt.com

Lietuvos Respublika

UAB „Elremta“
Bosch įrankių servisas
Neries kr. 16e
48402 Kaunas

☎: + 370 37 370 138

Faks.: + 370 37 350 108

Kokybės atitikties deklaracija

Išmatuotos reikšmės nustatytos pagal 2000/14/EB (1,60 m aukštis, 1 m atstumas) ir EN 25 349.

Prietaiso keliamo triukšmo garso slėgio lygis pagal A-charakteristiką tipiniu atveju siekia 79 dB (A); akustinio galingumo lygis 90 dB (A).

Naudoti klausos apsaugos nuo triukšmo priemonės!

Vibracijos pagreitis rankos plaštakos srityje tipiniu atveju yra mažesnis kaip $2,5 \text{ m/s}^2$.

Atsakingai pareiškiame, kad šis gaminys atitinka žemiau pateiktas normas arba norminius dokumentus: EN 60 335, EN 836 pagal direktyvų 89/336/EEB, 98/37/EB, 2000/14/EB reikalavimus.

2000/14/EB: garantuotas garso galios lygis L_{WA} yra žemesnis nei 96 dB (A) ASM 32, 96 dB (A) ASM 32 F. Kokybės atitikties įvertinimas atliktas pagal priedą VII.

Įgaliota patikros įstaiga: SRL, Sudbury England

Įgaliotosios patikros įstaigos identifikavimo numeris: 1088

Leinfelden, 06.2006.

Dr. Egbert Schneider
Senior Vice President
Engineering

Dr. Eckerhard Strötgen
Head of Product
Certification

Robert Bosch GmbH, Power Tools Division

Galimi techniniai pakeitimai



BOSCH

Robert Bosch GmbH
Power Tools Division
70745 Leinfelden-Echterdingen
www.bosch-pt.com

F016 L70 453 (06.11) O /155
6035A00GVU

