

Řecké vojenství

Hoplité

Řecko-perské války

obsah

- ◇ Hoplíté
- ◇ Řecko-perské války
 - ◇ Povstání MA Řeků
 - ◇ Bitva u Marathónu

Hoplítés

- ◇ *Od hoplon*
 - ◇ Zbraň, muž ve zbraní, štít
- ◇ Nešlo o profesionály (mimo Spartu), ale svolávané občany secvičované 1x za čas
- ◇ Athény – 18 --- *efébie* („*Nezneuctím tyto posvátné zbraně, ani neopustím muže v řadě vedle sebe.*“)
- ◇ Sparta – *agógé*
- ◇ Cena zbroje 30 drachem = měsíční výdělek řemeslníka
- ◇ Dědění zbroje

Zbroj – přilba

- ◇ Bronzová přilba, *kranos*
 - ◇ **Korintský typ**
 - ◇ asi od 8. st. BC
 - ◇ z 1 kusu bronzu, krytí tváří
 - ◇ Nevýhody – sluch, vidění (později rozšířené oční otvory)
 - ◇ Rozšířená typ ve Sp. do jeho nahrazení tzv. **typem pilos**
 - ◇ **Illyrský typ**
 - ◇ Od 7. stol. BC
 - ◇ Odstranění nevýhod KP, bez nosního štítku, jiné lícnice
 - ◇ ze 2 kusů bronzu
 - ◇ **Chalkydský typ**
 - ◇ Odkrytí uší i obličeje, sklápěcí lícnice
 - ◇ **Attický typ**
 - ◇ Zvedací lícnice, zesílená čelní část
 - ◇ **Boiótský typ**
 - ◇ Vzhled jako plstěný klobouk, široký okraj
 - ◇ Někdy hřebeny, chocholy z koňských žíní
 - ◇ Fce. okrasná i obranná (ochr. před údery shora)





- ◆ 1. kónický tvar
- ◆ 2. illyrský typ
- ◆ 3. korinstský typ
- ◆ 4. korinstský typ
- ◆ 5. chalkidský typ
- ◆ 6. korinstský typ
- ◆ 7. illyrský typ
- ◆ 8. chalkidský typ
- ◆ 9. chalkidský typ
- ◆ 10. thrácký typ

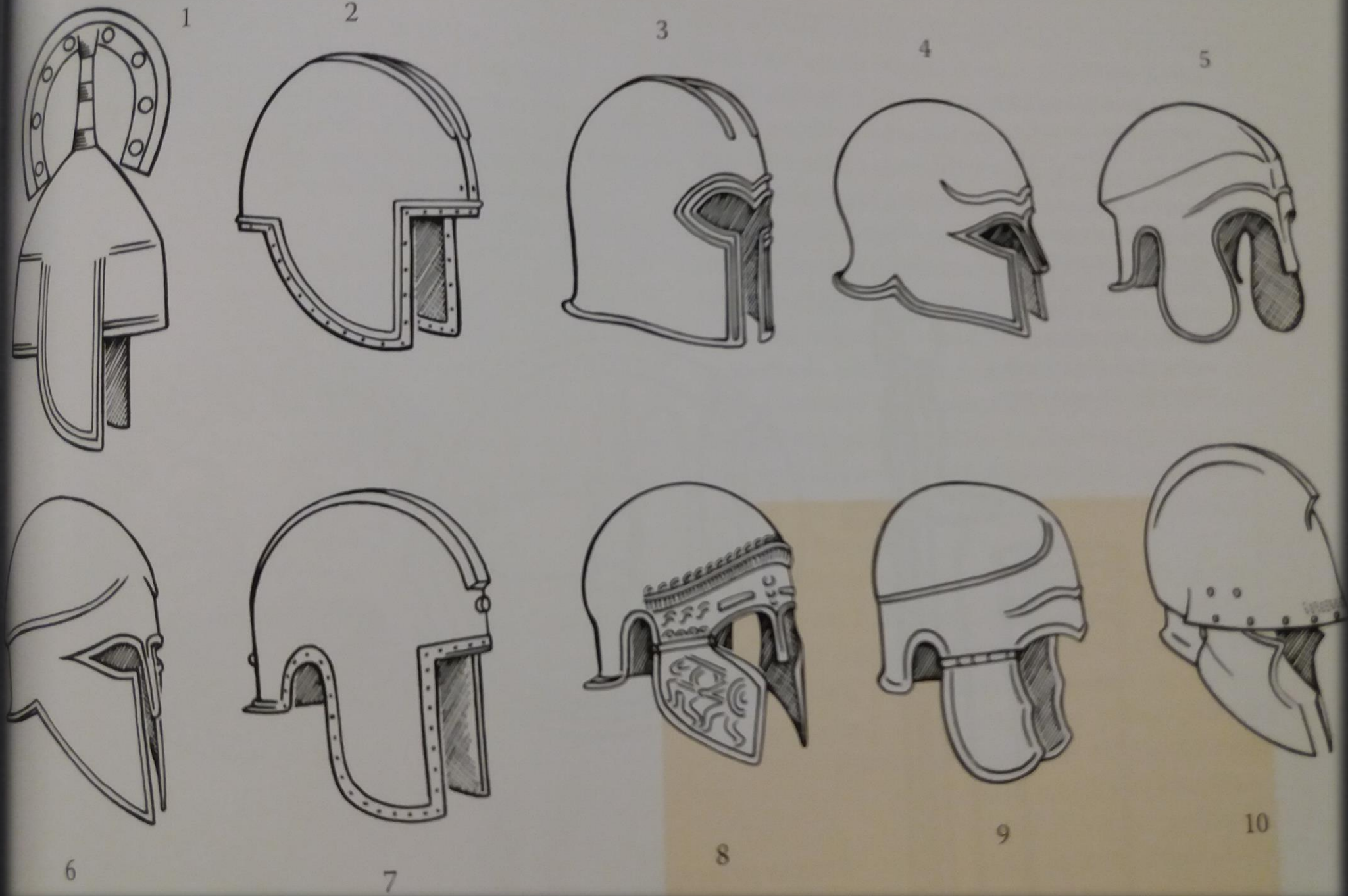

700 BC

650 BC

600 BC

550 BC

500 BC

g its lower edge. The
 the crest ridge across
 ame a characteristic of
 shows a technical ad-
 e Insular helmet, it is
 ves which are riveted
 ne crest ridge. By the
 a century these helmets
 in one piece (5). The
 wn into the 5th century

n helmet was by far
 sful Greek helmet. It
 leaving only the eyes,
 clear. It had a long life,
 e 8th century (2) and
 ery elegant helmet dur-
 th centuries. The very
 ere sometimes made in
 he early Illyrian type.
 teristics that developed
 entury was an indenta-
 om edge dividing the
 e neckline (8 and 10).
 ed in the late 7th- early
 e. A large number of
 type of helmet (9) have
 g witness to its popu-
 wn as the Myros type
 le that had the name
 on it. In the early 6th
 dentation was replaced
 ve dart which may have
 rom the Illyrian type.
 as a characteristic of the
 cross-breed between the
 nd Corinthian helmets,
 an one characteristic of
 k guards of the Corin-
 ere very flexible so that

Above
 The evolution of the Greek helmet from the 8th to the 5th century. The Kegel-Illyrian group are on the left and the Corinthian-Chalcidian are on the right. The red lines give an approximate dating, but it must be borne in mind that types evolved more slowly in some places than others.
 1 From Argos. Argos Museum
 2, 4, 6, 7, 16 and 17 are all from Olympia. Olympia Museum
 12 from Corinth. Corinth Museum

13 From the necropolis at Campovalano di Campi. Chieti Museum.
 18 From Todi. Villa Giulia Museum, Rome.
 9, 14 and 15 are from southern Italy. 20 is from L. Copais in Greece. The rest are of uncertain origin.
 8 and 10 are in the Tower of London.
 3 and 5 are in the Museum für Kunst und Gewerbe, Hamburg.
 9, 11, 14, 15 and 20 are in the British Museum and 19 is in the Museum at York.

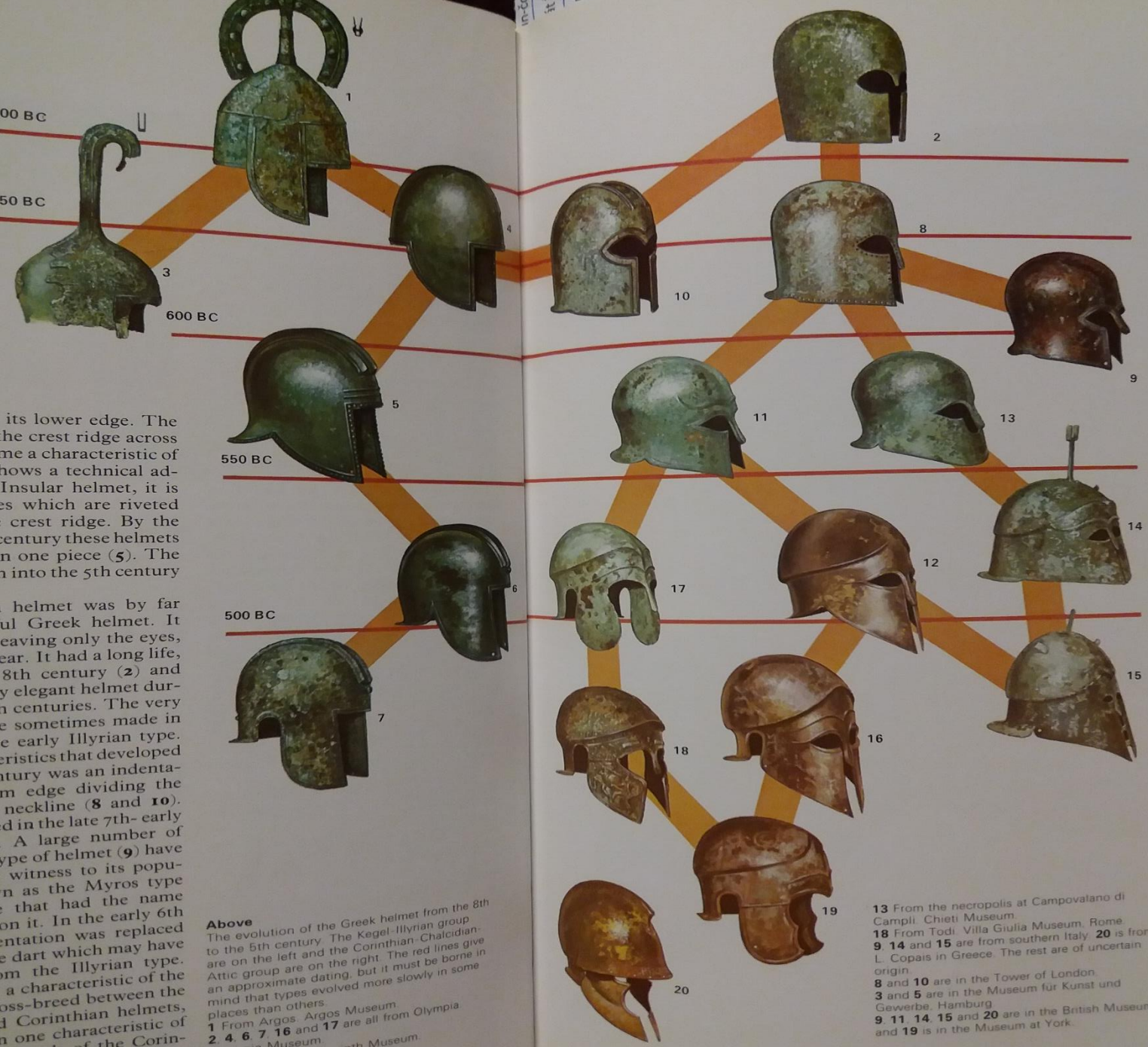

Zbroj – holenice

- ◇ Bronzové holenice
 - ◇ Ochrana holení i kolen
 - ◇ U lýtek otevřené
 - ◇ Návlek roztažením do stran (pružnost materiálu)
 - ◇ Vystýlka na okrajích





Zbroj – hrudní zbroj

- ◆ Bronzový, kožený, žádný hrudní pancíř
- ◆ Kompozitní, svalový typ
- ◆ Často 2-dílný (prsa, záda)
- ◆ Zvonový pancíř
- ◆ St. – svalstvo naznačeno rytím
- ◆ Od 5. stol. BC vytvarované svalstvo
- ◆ Zboj hoplity asi 30 kg
 - ◆ Závisot na typu hrudního pancíře
- ◆ Od 450-425 BC do 360 BC – nepoužívání
 - ◆ Poté znovu díky nové taktice (Epameinóndás)
- ◆ Asi 1 z 10
- ◆ Suknice (kratší)
 - ◆ Ochrana boků, slabin, genitálií
 - ◆ Složena z obdélníkových dílů (*pteruges*)

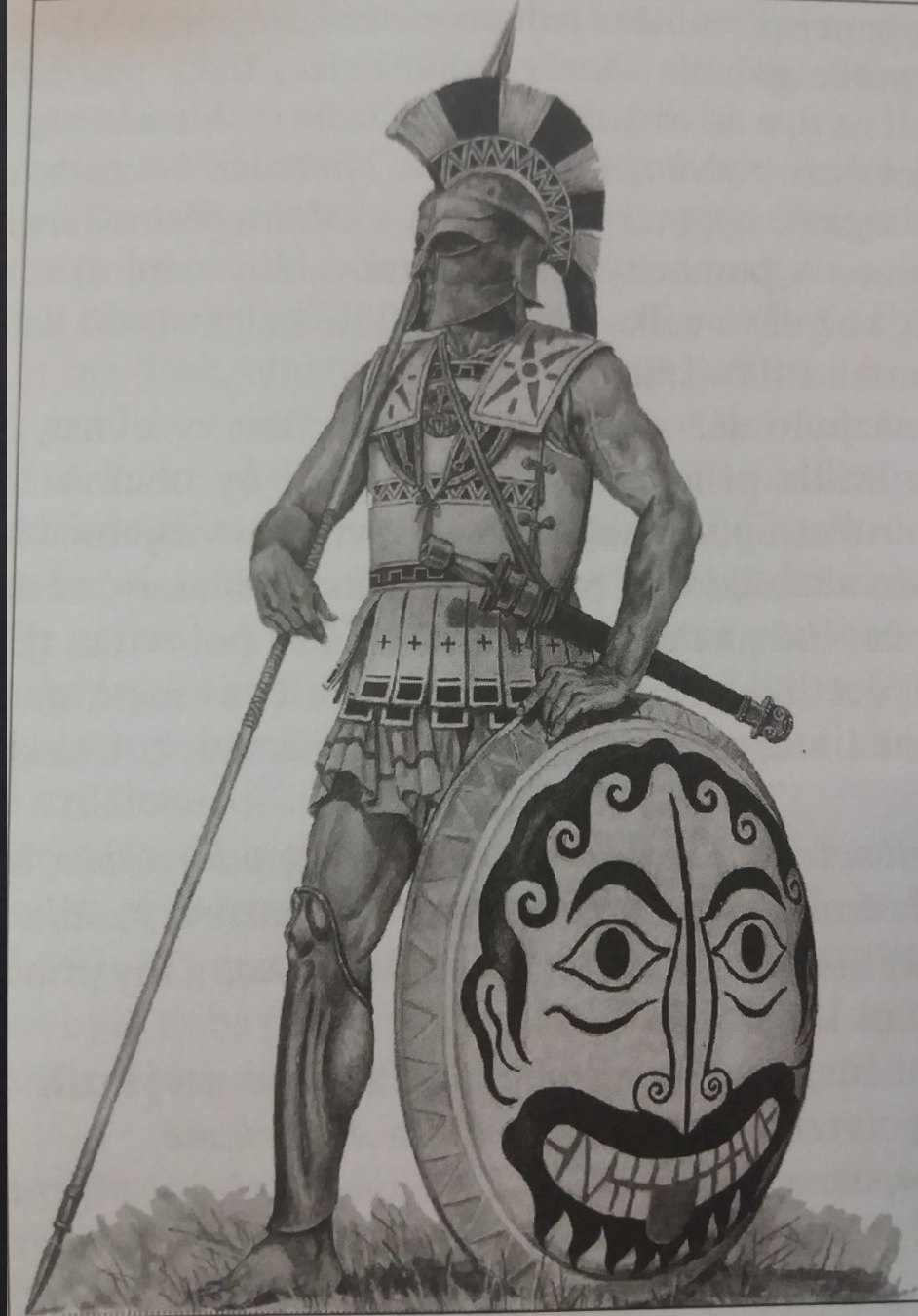

Řecký hoplita

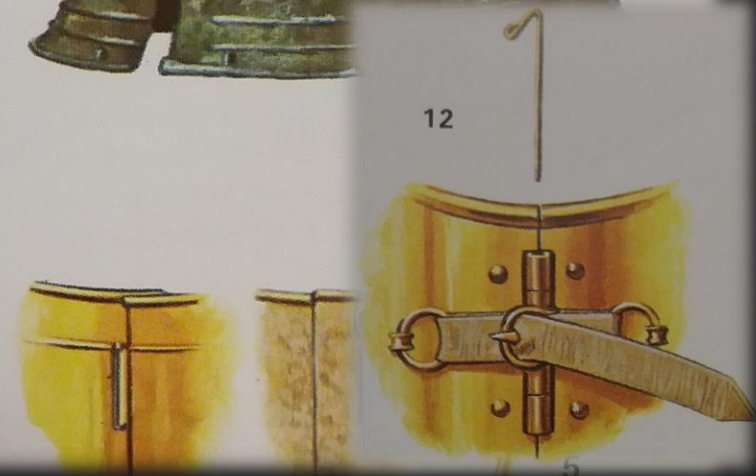



Above

Front view of a 4th-century muscled cuirass from Conversano near Bari in southern Italy. It has a full-length hinge on the left side. The muscled cuirass became part of the uniform of senior officers. Bari Museum.



Above

The back view of the same Conversano cuirass. The right side of the cuirass was joined in the normal fashion with hinges and rings. The shoulders had no hinges and were pulled together by the rings.



Above

A short muscled cuirass with ring fasteners and no hinges. This type was often used by the cavalry. Most archaeological examples of muscled cuirasses come from Italy. From Ruvo, southern Italy. British Museum.

6

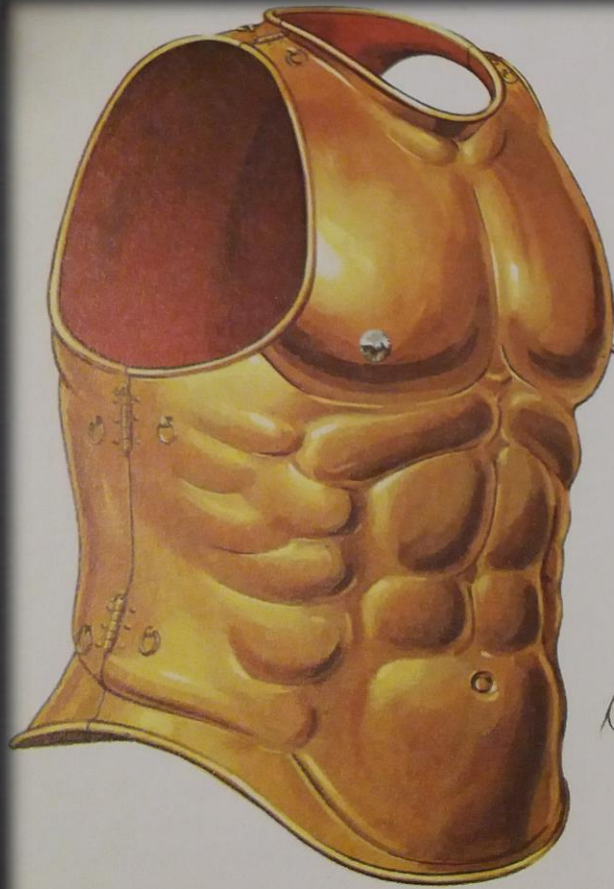

Above

A reconstruction of a full-length muscled cuirass in the British Museum. It is made of bronze and is decorated with silver inset nipples. It is joined at the shoulders and sides with hinges and rings.



Above

A hoplite wearing a muscled cuirass shown on a Greek vase, c. 460 BC. He is wearing a Thracian helmet and has a curtain hanging from his shield to protect his legs against missiles. Palermo Museum.



Above

A full-length muscled cuirass specially designed for a horseman. It is very broad in the hips to enable its wearer to sit a horse. Only three examples are known, and all come from Italy. Probably 4th century. Bari Museum.





doplňky

- ◇ Od pol. 6. st. několik doplňků
 - ◇ Horní a dolní chrániče P paže
 - ◇ Paže s útočnou zbraní
 - ◇ Chrániče stehen
 - ◇ Chrániče nártu, prstů nohy a kotníků
- ◇ Nůž, *xyélé*
 - ◇ *Xyó* = oškrabat, ořezat

Obuv

- ◆ bosky
 - ◆ ne moc k lovu
 - ◆ v létě často i vojsko
- ◆ sandále
 - ◆ podrážka a řemínky



Above

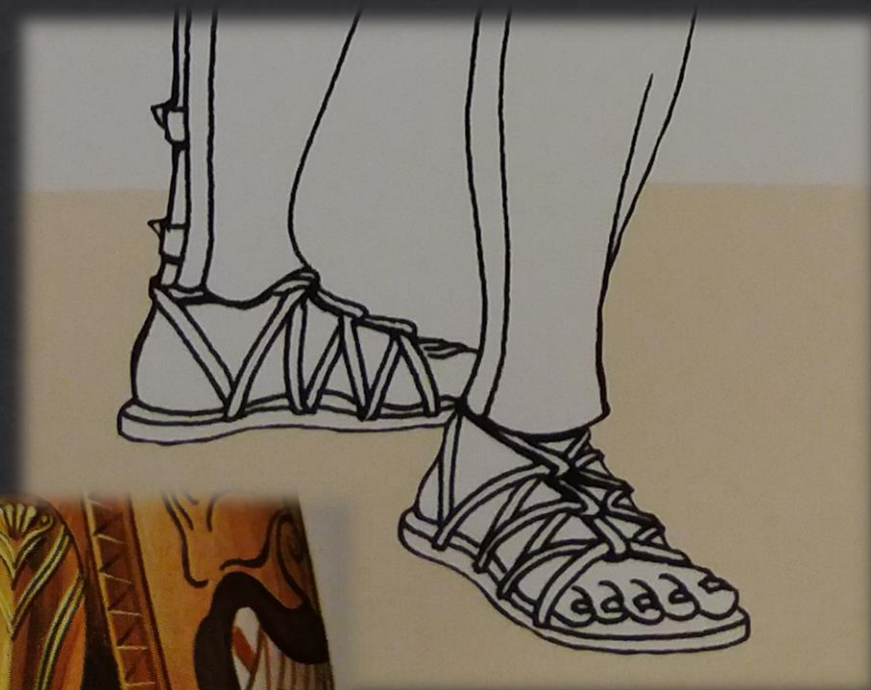

štít

- ◇ *hoplon, aspis*
 - ◇ Nahrazení štítu *dipylon*
- ◇ Odhození
- ◇ Průměr kolem 1 m/ as. menší
- ◇ Hmotnost 9 kg/ as. 7 kg
- ◇ Pobronzovaný
 - ◇ i jen 0,5 mm + okraje (asi od 500 BC)
 - ◇ Profil více zakřivený tvar
 - ◇ či jen okraje samotné (asi do 500 BC)
- ◇ Vymalovaný
 - ◇ Gorgona, lambda, moucha, ...
- ◇ block – push – cut
- ◇ Štít slouží li jako zbraň



◆ dvojité rukojet'

- ◆ 1. *porpax*: kožený/kovový pás; prostrčení paže
- ◆ 2. *antilabé*: kožená/provazová smyčka; úchop

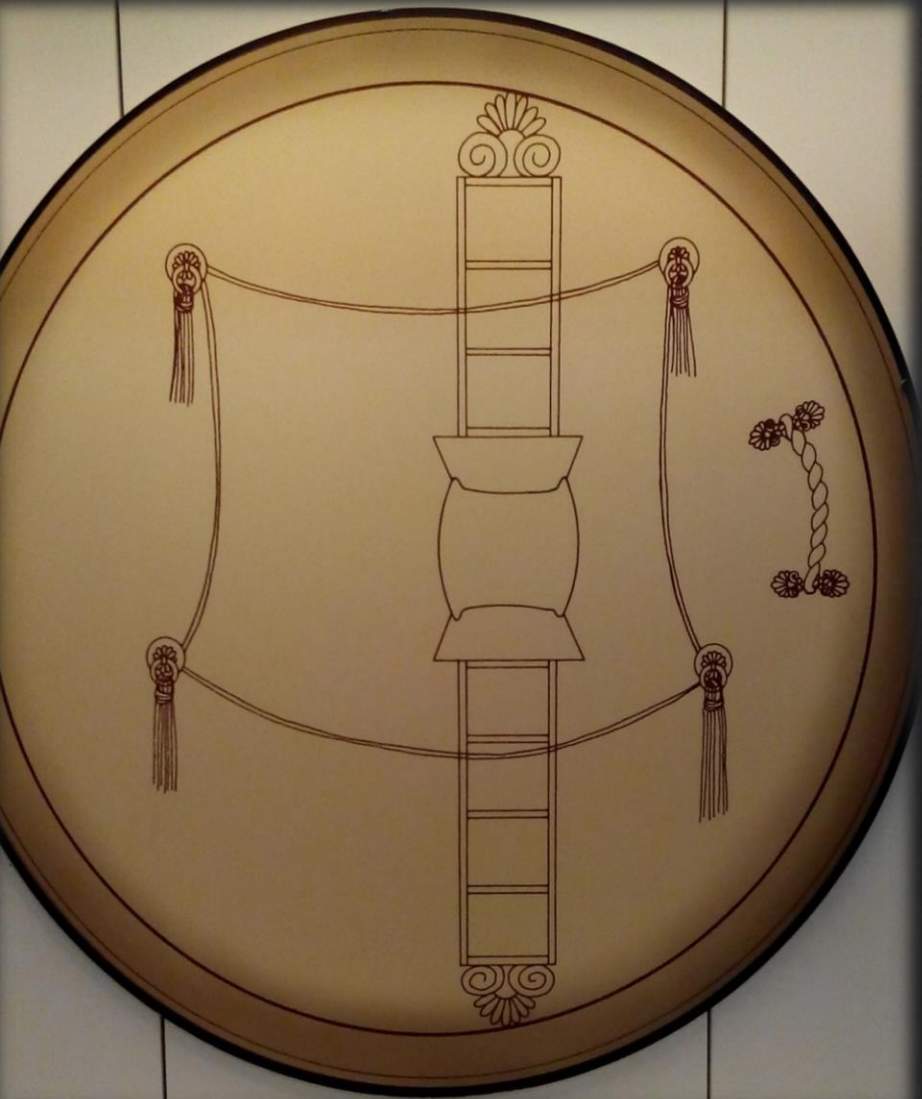

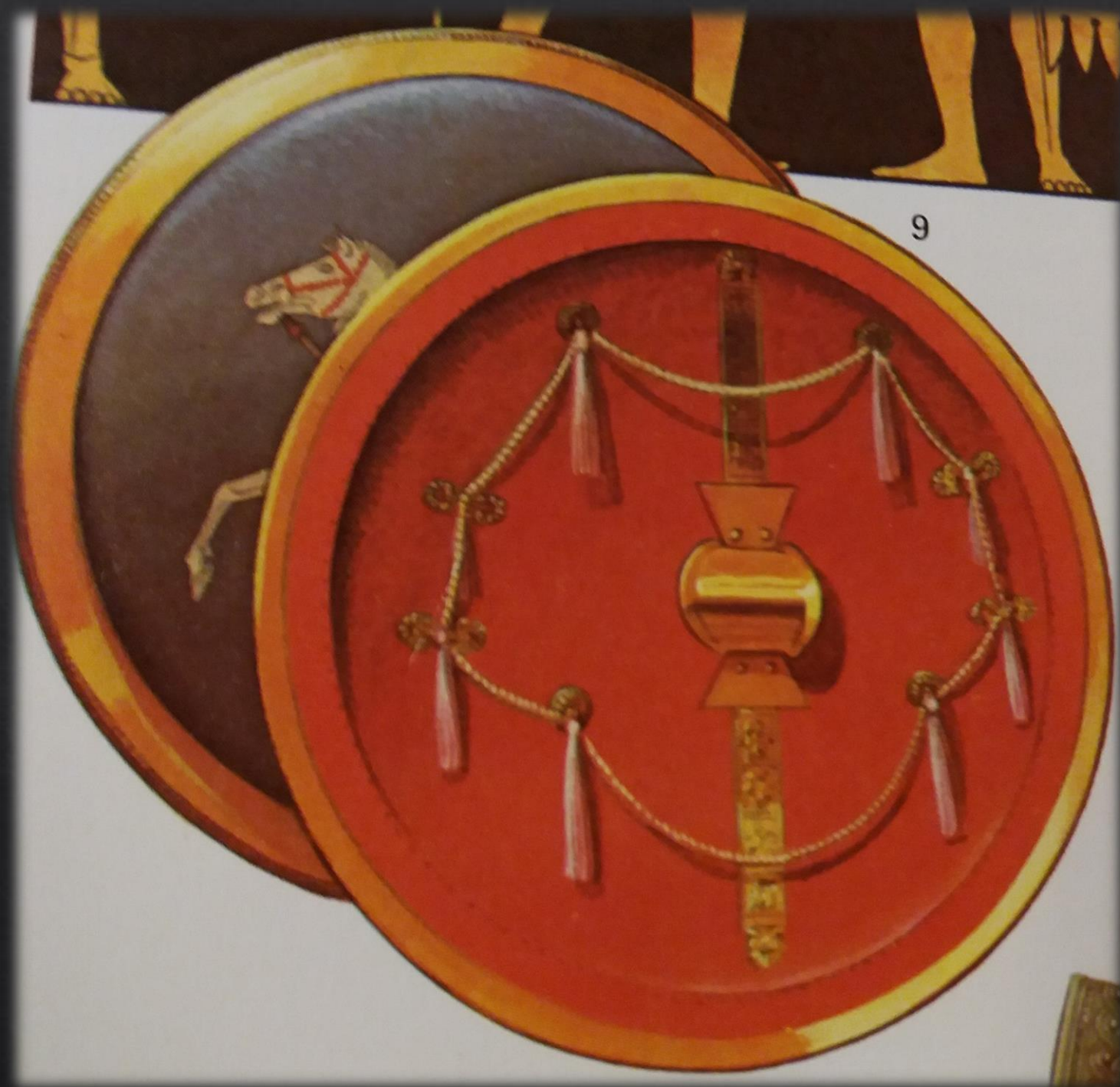

9

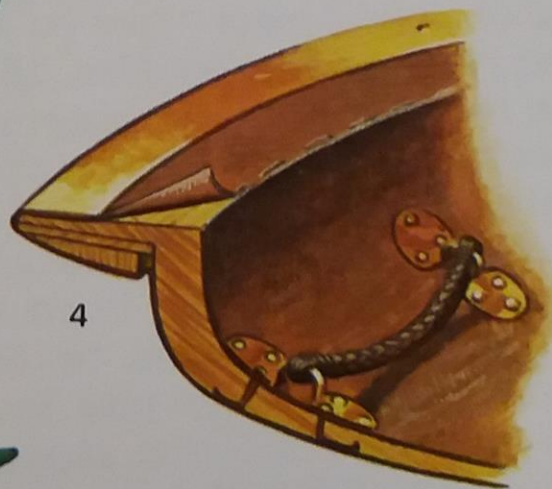

Left and above

The Etruscan shield with remains of the wooden core and leather lining in the Museo Gregoriano, Vatican, Rome. This shield is probably 4th century.

1 The inside of the shield showing the armband, which would have been lined with hide, the handgrip and the remains of the core. Scale 1:10.

2 Side view and section of the shield.

3 Three-quarter top view showing the armband and handgrip.

4 Reconstruction of the handgrip and rim showing the strips of wood used to fill the rim.





Řecký hoplita s dobře vykresleným upevněním štítu



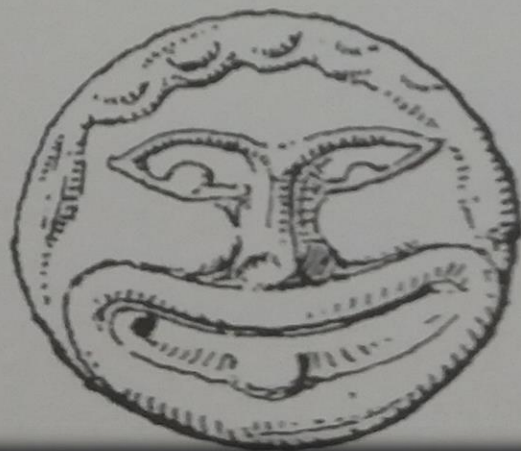

dory

- ◇ **dřevěná násada**

- ◇ jasan
- ◇ délka 2,2 m (190-250 cm)
- ◇ průměr kol. 3-5 cm

- ◇ **přední hrot**

- ◇ železný
- ◇ délka asi 35 cm
- ◇ tvar listu
- ◇ šířka listu 4,5 cm

- ◇ ***sauroter***

- ◇ „zabiják ještěrek“
- ◇ bronz
- ◇ délka různá (př. 40 cm)



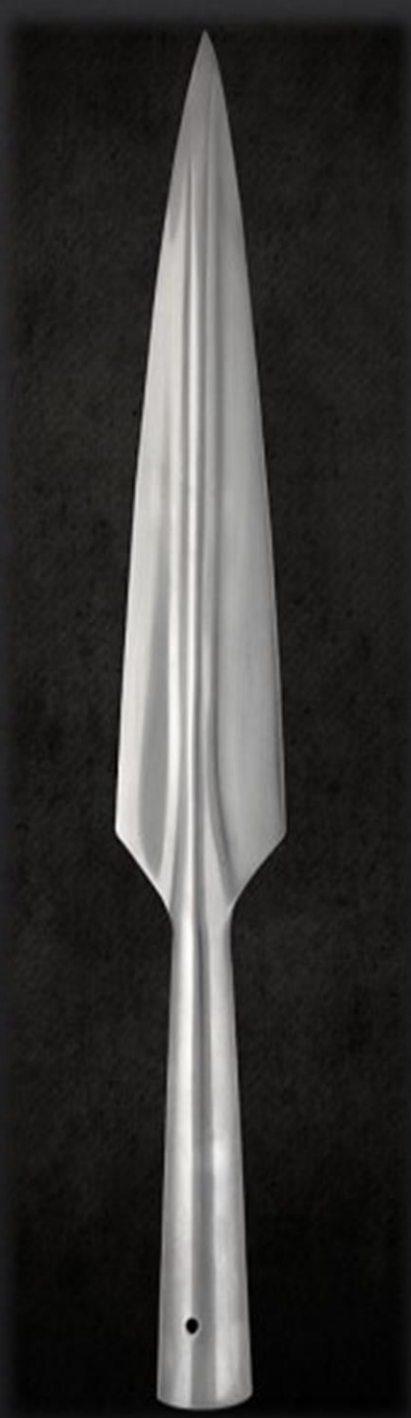
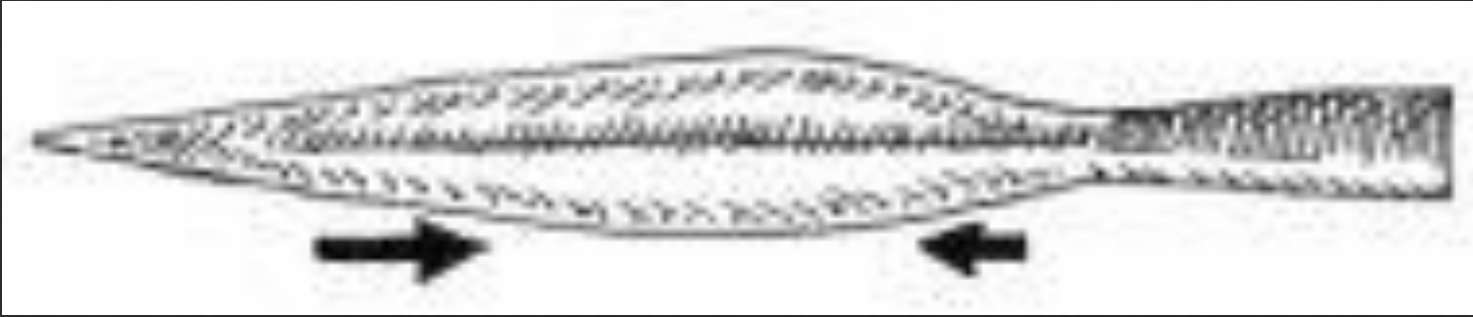



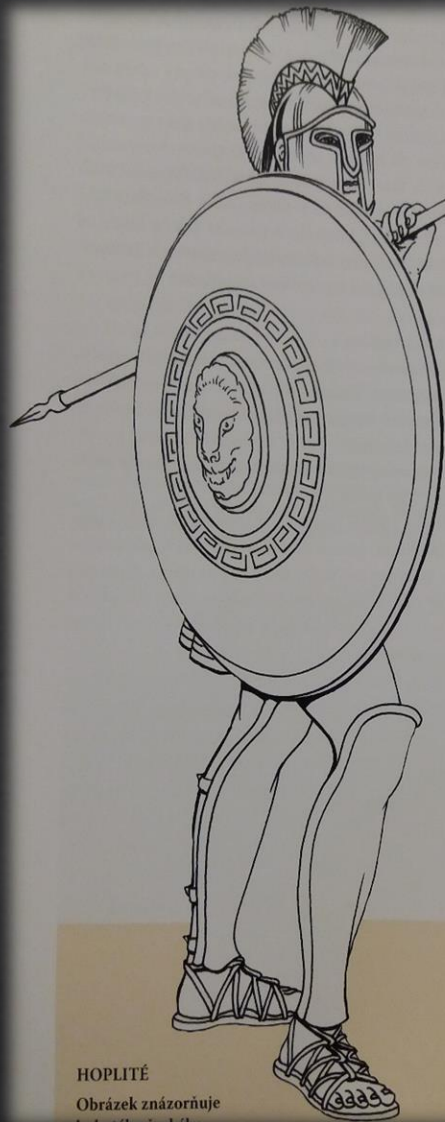

HOPLITÉ

Obrázek znázorňuje
bohatého řeckého

den
telným
a setkávaly se
cl
dokonce
pobřeží
ale také
pozoruh
a Syrak
Kontro
z nich se
ným živ
ovlivňov
kteří se
kolonií p
toho se v
ré se čast
městskýc

V prů
městský
mezi nim
regionem
atributům
síla, celk
notlivým
často doc

Neexis
roda jako
vůči svém
kmeny a
vali určit
obyvatels
né, Dóro

Původ
a Maked
rovali na
dili se př
obecně

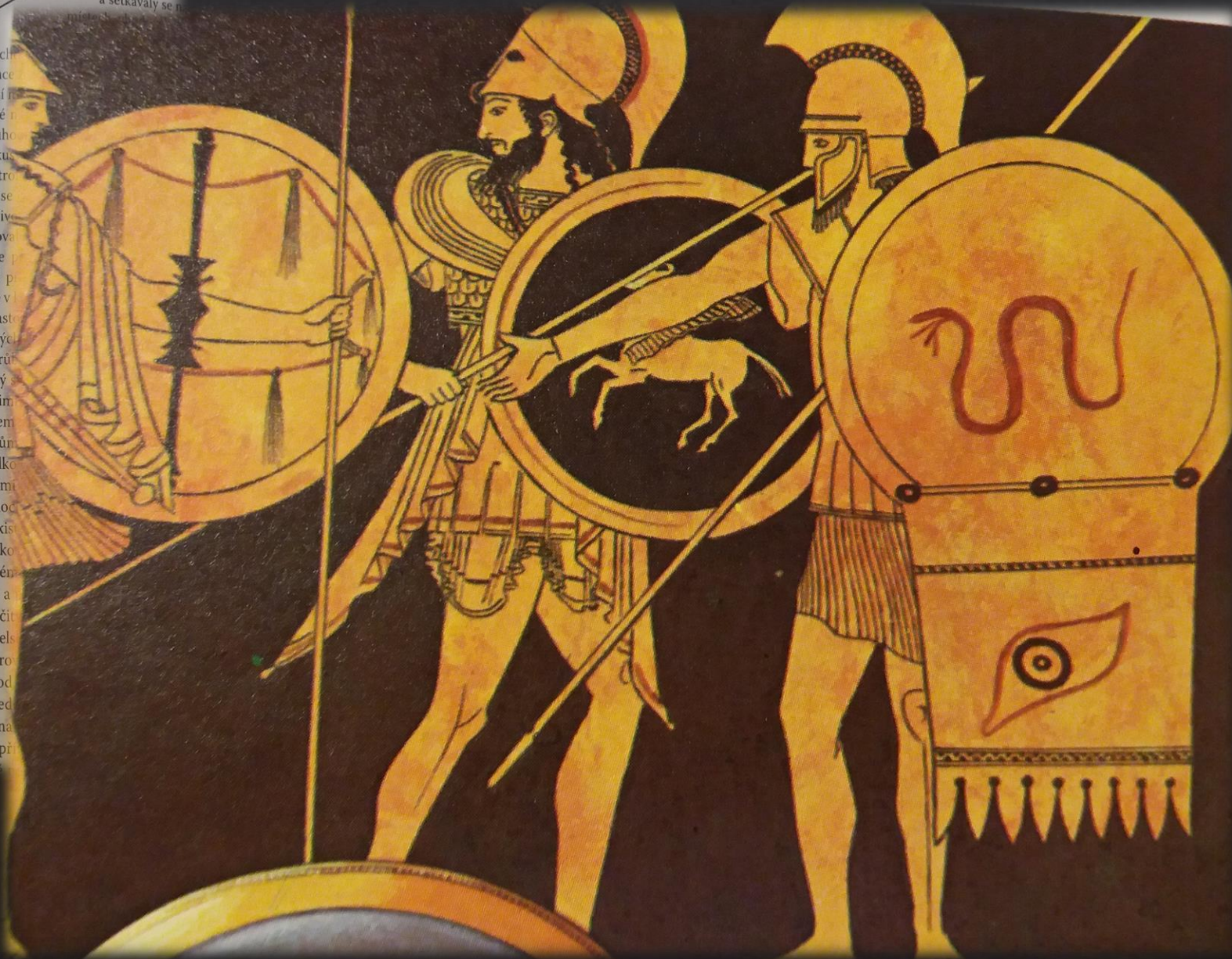

Evoluce řeckého meče

- ◇ 4 + 5 pozdní mykénské bronzové meče (Kallithea, c. 1 200 BC)
- ◇ 5a rukojeť obdobného typu meče
- ◇ 6 raný řecký železný meč (Kerameikos, c. 820 BC)
- ◇ 6a bronzová rukojeť obdobného typu meče
- ◇ 7 Řecký železný meč (c. 500 BC)
- ◇ 8 Železný přední hrot ke kopí (Chieti Museum)
- ◇ 9 bronzový sauroter ke kopí (British Museum)



xifos

- ◇ krátký meč někdy se středním žebrem a oboustranným ostřím
- ◇ délka spartský 30 cm (x ostatní delší)

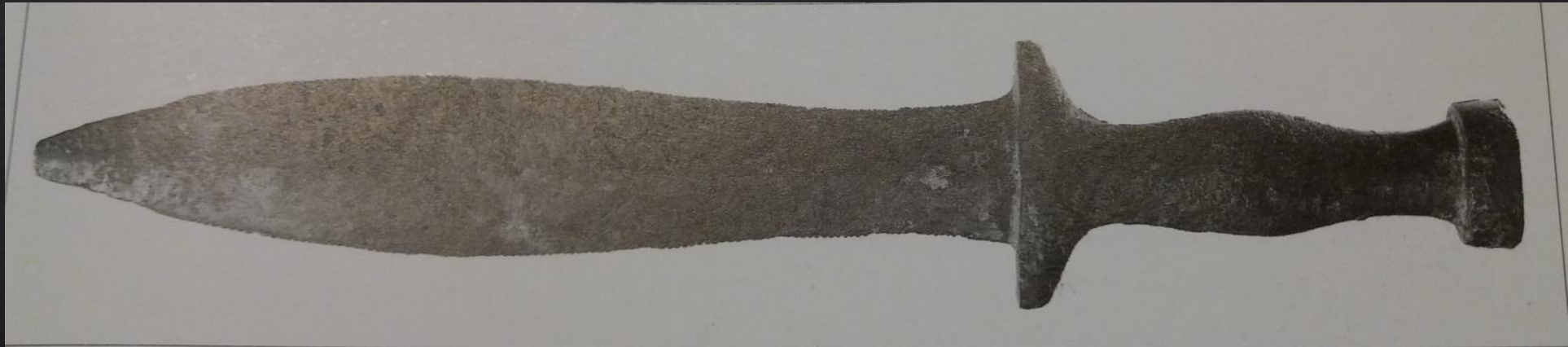



kopis

- ◇ = sekáček
- ◇ Zakřivená šavlovitá zbraň



Bojová technika – *falanx*



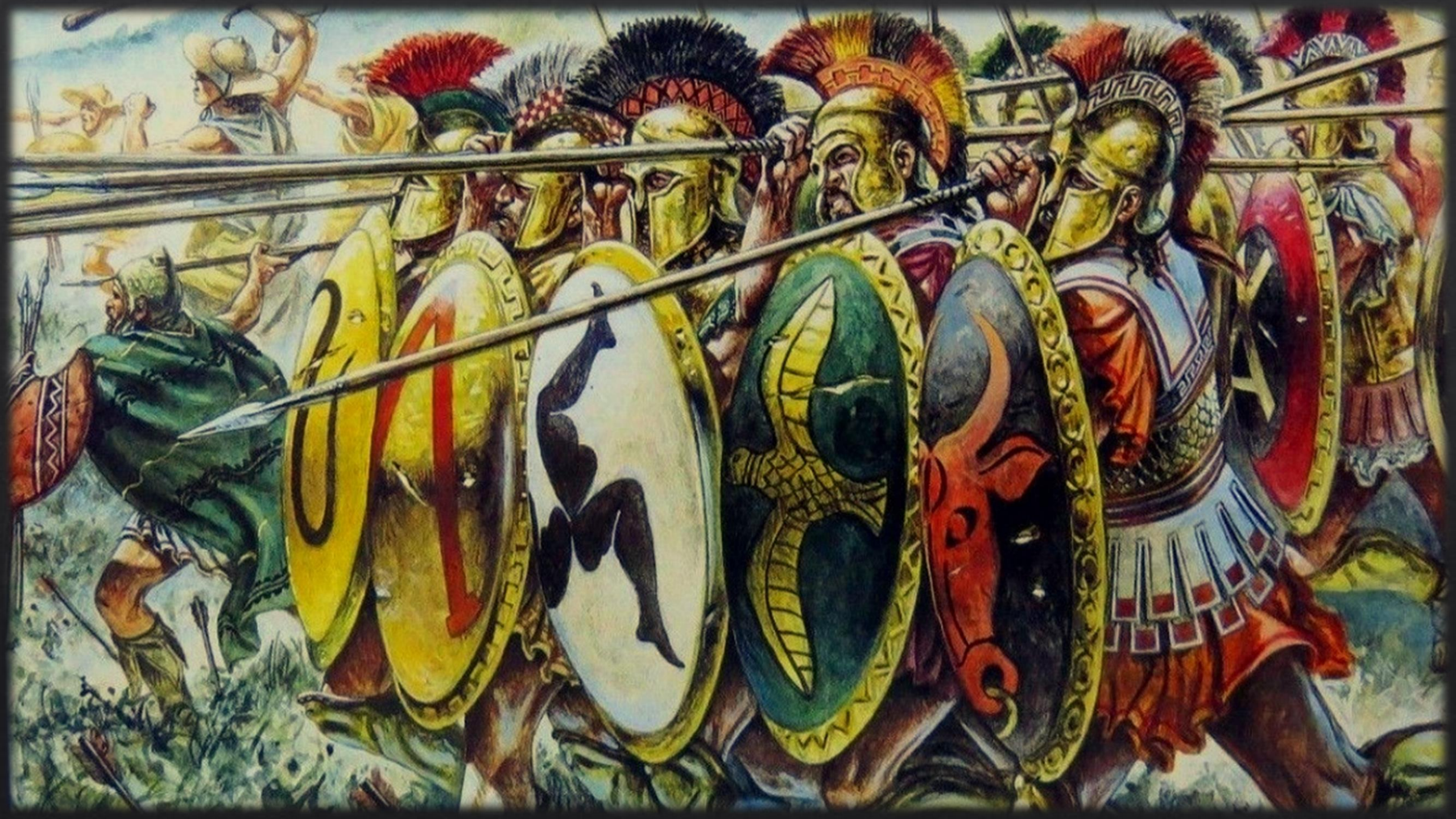





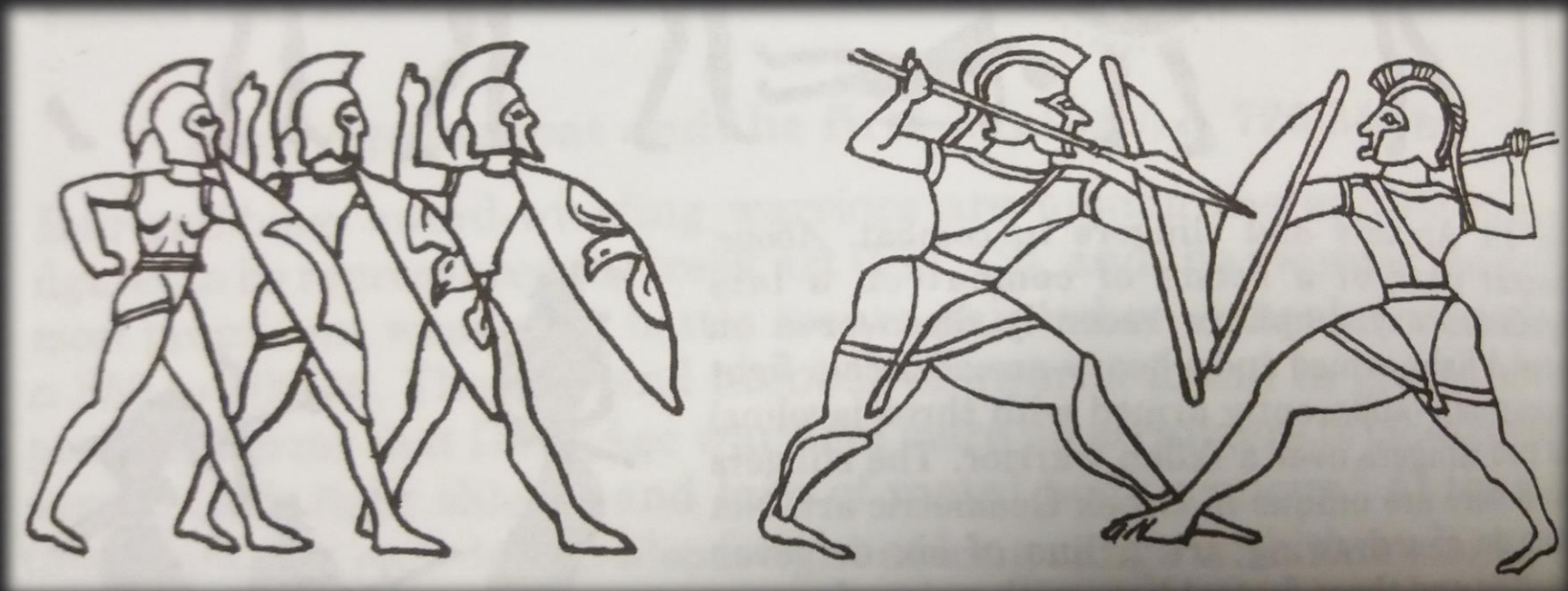
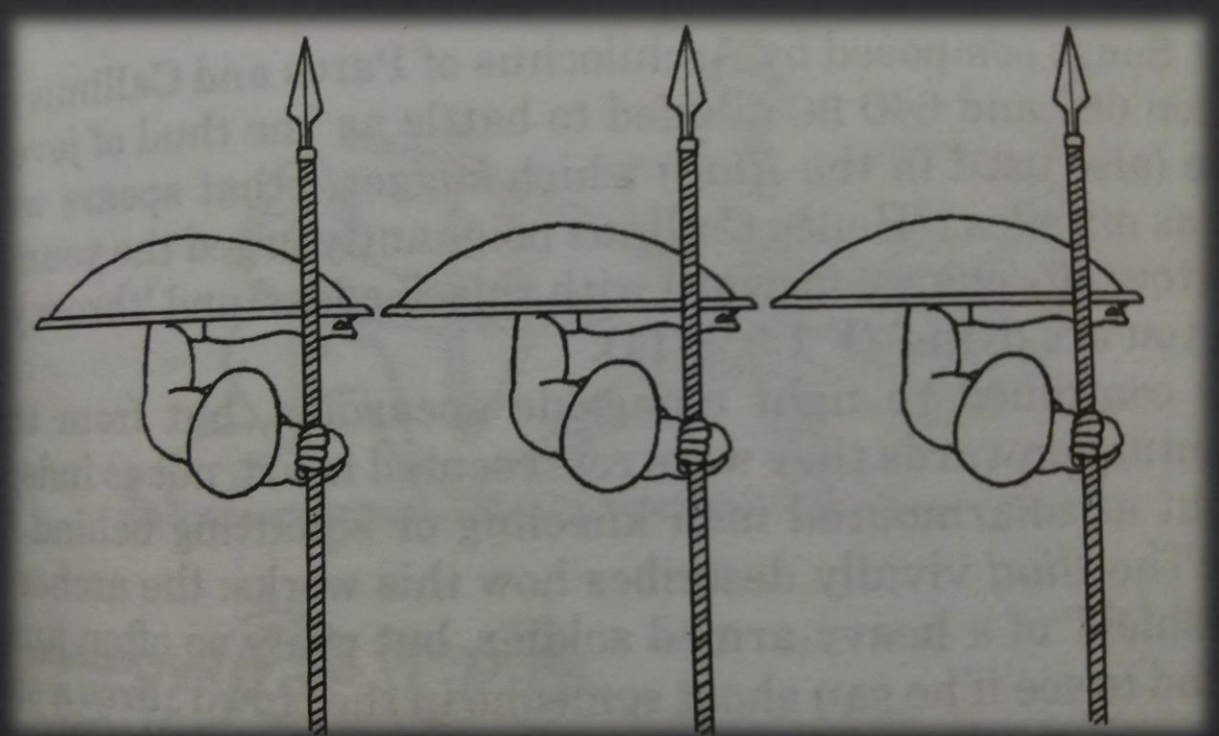



A

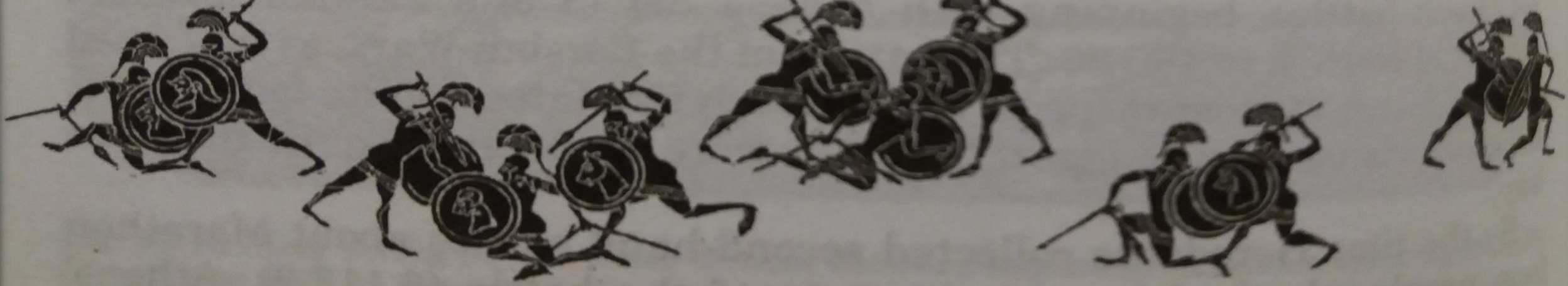
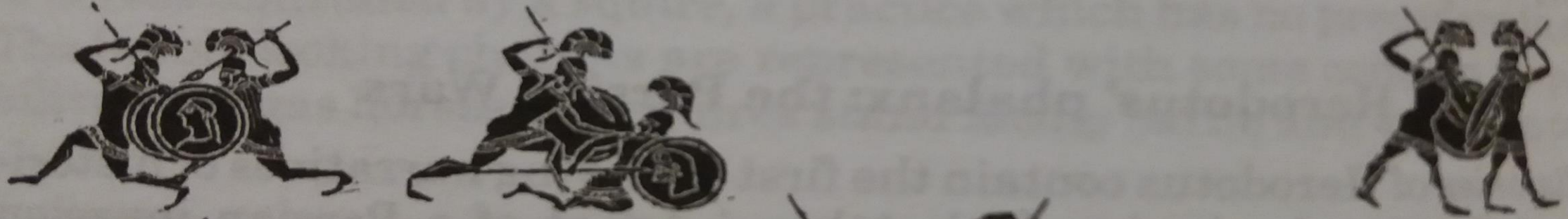
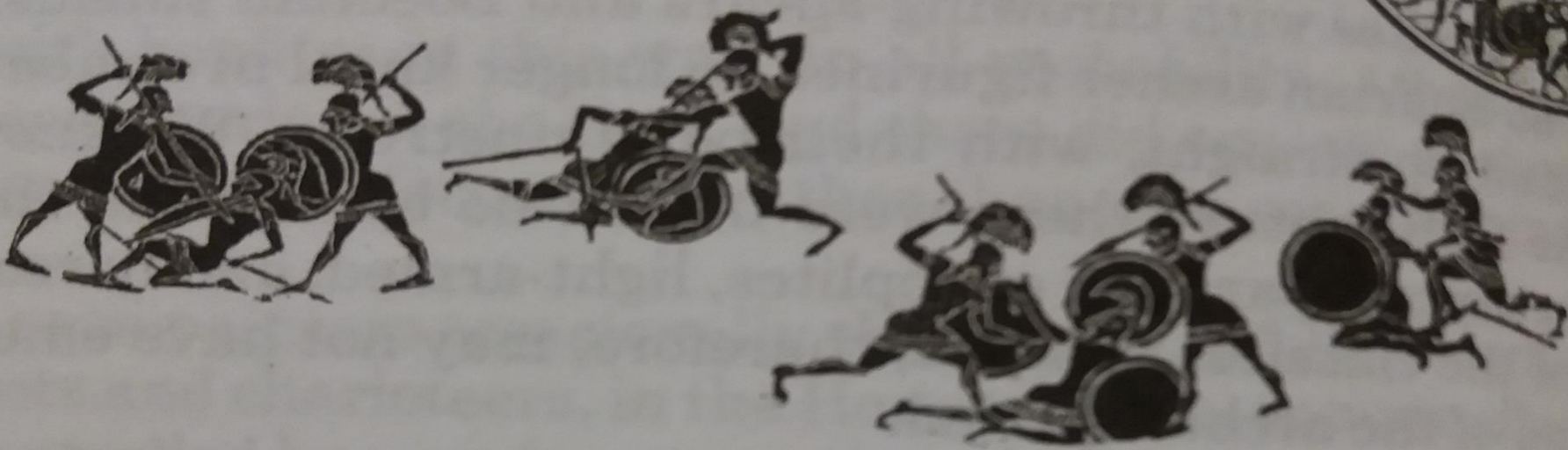



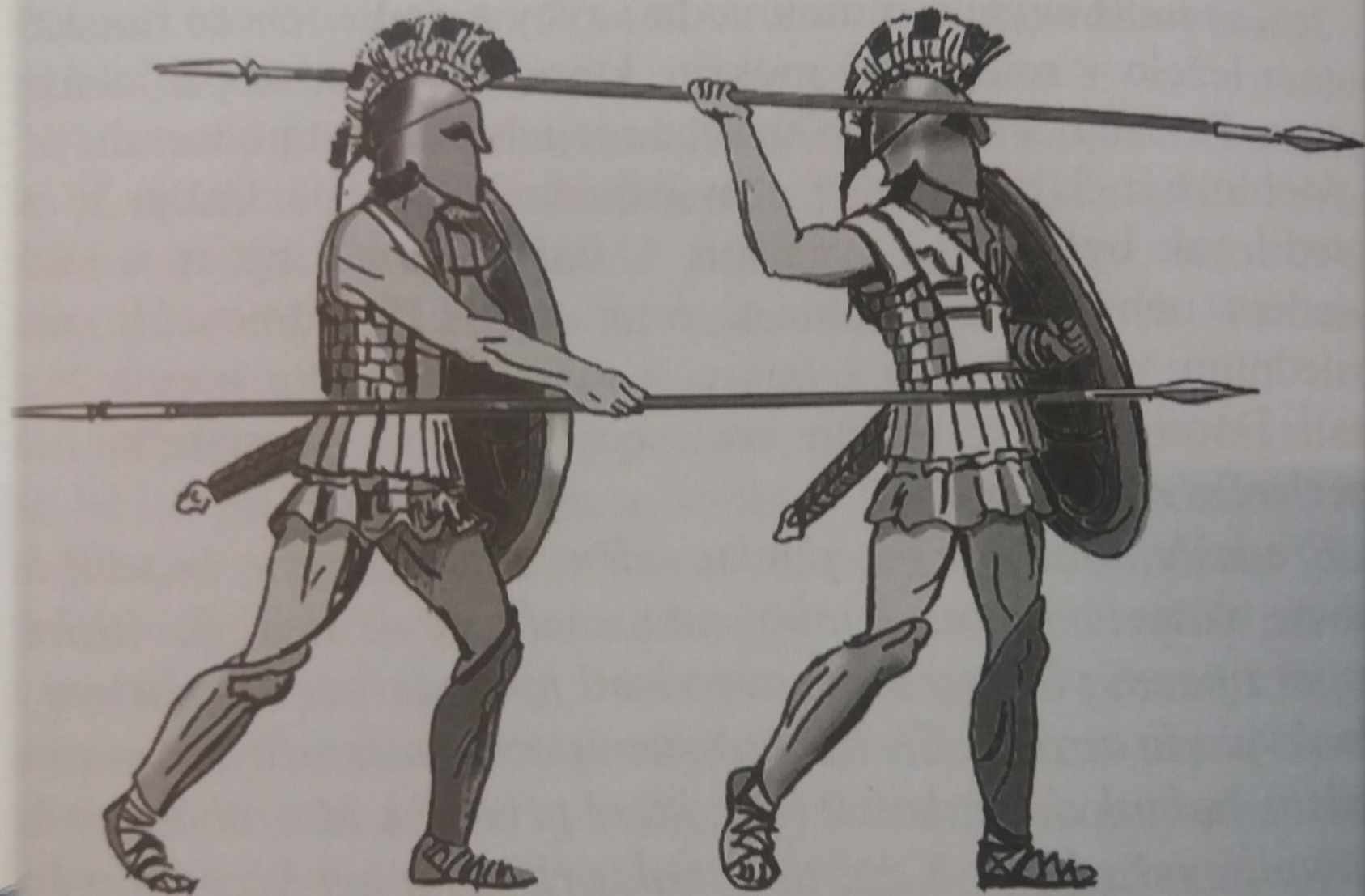

A reconstruction of what a Greek hoplite may have looked like during the Persian Wars. Drawing by Graham Sumner.

Způsob, jakým zacházel hoplita s kopím

video

◇ <https://www.youtube.com/watch?v=hSxuZOfzuzc>

ŘECKO-PERSKÉ VÁLKY



1: Korinthská přilba 2: Řecký jezdec, ve válce Řeků s Peršany výjimečný 3: Lehkooděně 4: Lučištník 5: Hoplíta 6: Illyrská přilba 7: Attická přilba 8: Chalkidská přilba

Povstání Řeků v Malé Asii

- ◇ 500/499 BC
- ◇ **Milét**, Efesos, Myos, Priene, Lebedos, Teos, Kolofon, Klazomeny, Fókaia + ostrovy Samos, Chios, Lesbos ===== **Iónská konfederace**
- ◇ Likvidace tyranů a perských úředníků

- ◇ Perská výprava proti Skytům

- ◇ Dopis Artaferna Dareiovi:
 - ◇ *„Zatímco pro Lýdy je typické úřednictvo, pro Židy kněžství, u Řeků, můj králi, nacházím jen zrádné a neustále sa hašteřící politické frakce, přitom prosazováním zájmů jedné, se dostáváme do konfliktu s ostatními, čímž vystavujeme naši vládu nad touto krajinou velikému nebezpečí.“*

ABC = Traditional region of Anatolia
ABC = Region of Greek settlement



Aristagorás z Milétu

- ◇ Perská válečná flotila
- ◇ **Sparta** – Kleomenés
 - ◇ Měděná deska – mapa země
 - ◇ *„Při řeckých bozích, osvobod'te z otroctví Ióny, kteří jsou vašimi pokrevními bratry.“ ... „Pro vás je taková výprava přece snadná, barbari statečností nevynikají, kdežto vy jste ve válkách nad jiné udatní. Jejich zbraněmi jsou luky a krátké oštěpy, do bitev chodí v dlouhých, širokých kalhotách a se špičatými čepicemi, takže je snadno přemůžete“ (Hdt.)*
 - ◇ Možnost dobytí velké kořisti, Lýdie, Frygie, Kappadokie i Sús srov. se současnými boji Spart'anů o malou neúrodnou zemi
 - ◇ X Kleomenés – rozhodnutí po 3 dnech porad
 - ◇ *„Příteli milétský, odejdi ze Sparty, ještě než slunce zapadne. Je holý nesmysl, co říkáš, když chceš lakedaimonské zatáhnout tři měsíce daleko za moře“ (Hdt.)*
 - ◇ Snaha o uplacení K. --- Gorgó: *„Tatínku, ten cizinec tě chce podplatit, jestli odtud neodejdeš“*
- ◇ **Athény**
 - ◇ 507 BC slib země a vody, vyhnaný tyran Hippias
 - ◇ A. obdobná řeč jako ve Spartě, Milét – ath. kolonie – úspěch
 - ◇ Kleomenés x ath. dav – skvělý řečník, viz le Bon

- ◊ Hra na obě strany
- ◊ Novousedlíci ve Frygii
- ◊ 25 athénských a eubojských válečných lodí
- ◊ Sardy (D. bratr Artavernés)
 - ◊ Asi 30 hoplítů/1 triéra
 - ◊ Asi 600 až max 2000 Athéňanů
 - ◊ Nečekaný přepad a dobytí Sard krom akropole (Artavernés)
 - ◊ Zapálení Sard včetně chrámu bohyně Kybely
- ◊ Perský odpor + příchod jednotek od řeky Halys (z pevnosti) – ústup Athéňanů
 - ◊ Pronásledování a **střet poblíž Efesu**
 - ◊ Řekové rozdrčení včetně řady světlých bojovníků (Eualkidés)
 - ◊ Otevřený terén – velká výhoda pro Peršany (jízda)
 - ◊ Zde snad vliv na pozdější řeckou opatrnost s výběrem terénu (nevhodnost pro jízdu, př. Thermopyly)
- ◊ Dáreios – šíp, „*kéž je mi dopřáno se Athéňanům pomstít!*“
 - ◊ „*Pane, nezapomínej na Athéňany!*“







✕ Naxos 499 BC Battle or Siege
✕ Short Siege
— Ionian offensive, 498 BC
— Daurises's campaign, 497/496 BC
— Hymaees's campaign, 497 BC
— Otanes's campaign, 497 BC
— Histiaeus's campaign, 493 BC
 Routes shown are hypothetical, based on Herodotus's descriptions



CHALKIDA
ERETRIA

EÚBOIA

ATHÉNY

CHIOS

CHIOS 493

KLAZOMEN 497

SAMOS

LADÉ 494

KYKLADY

NAXOS 499

PAROS

NAXOS

LESBOS

FOKIE

KÝMÉ 497

MALENE

LYDIE

SARDY 498

IÓNIE

EFESUS 498

MARSYAS 497

PRIENE

MYUS

MILÉT 494

LABRAUNDA 496

PEDASUS 496

KARI

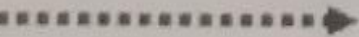
 Iónská výprava, 498 př. Kr.
 Výprava na Naxos, 499 př. Kr.

498 - 497 BC

- ◇ Iónové si podmanili Byzantion a města v okolí
- ◇ Ke spolenectví přibyla většina Kárie a město Kaunos i další oblasti
 - ◇ Milétský nárazník
- ◇ Zisk Kypru
 - ◇ Salaminský král Gorgos byl vyhnán bratrem Onésilem, který se přidal k Aristagorovi
- ◇ Dáreiova reakce
 - ◇ Shromáždění vojska k pohodu do Sard
 - ◇ Expedice na Kypr
 - ◇ Vítězství Iónů nad Foiničany v námořní bitvě
 - ◇ Vítězství Peršanů nad Kypřany

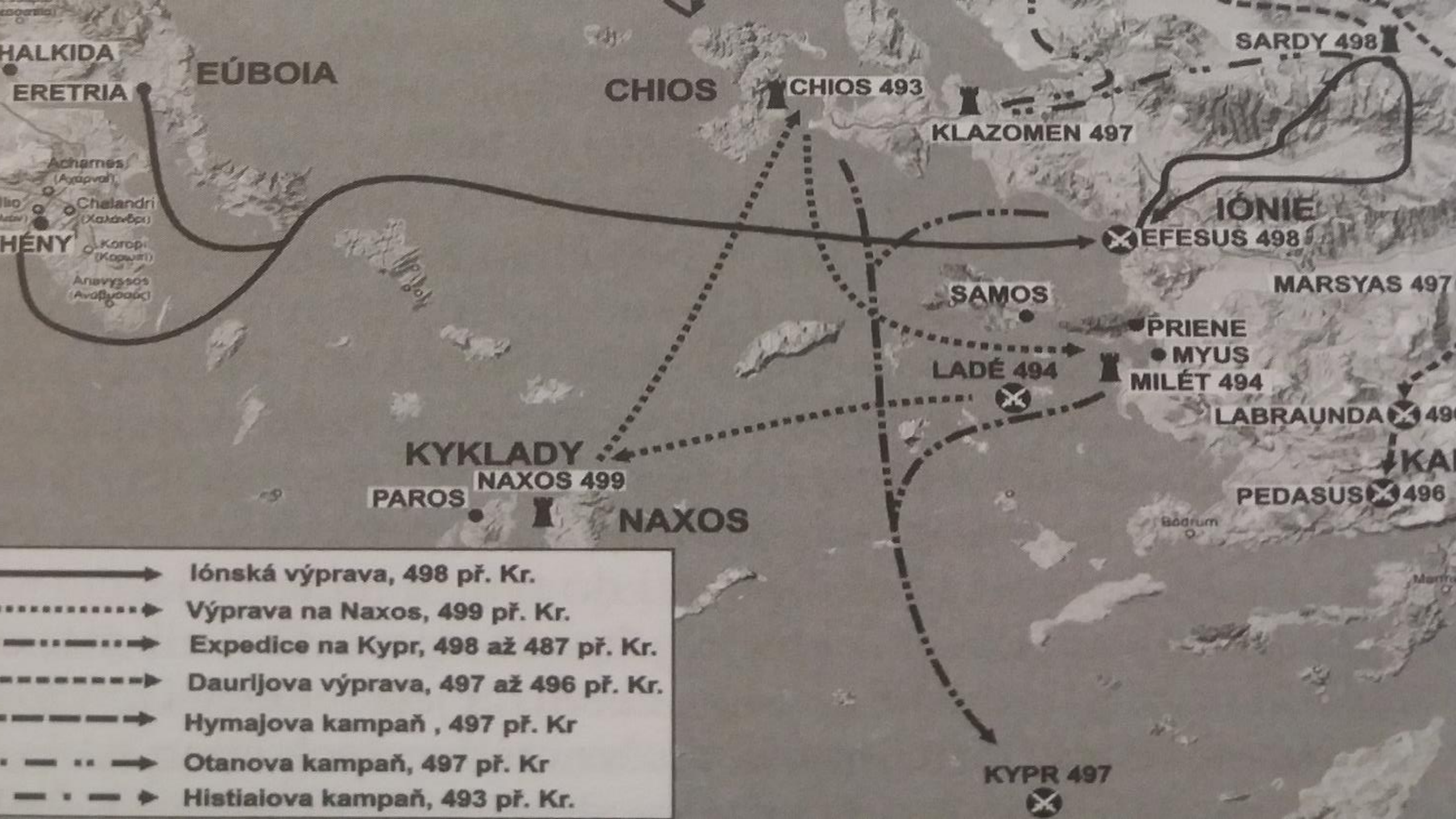

HALKIDA
ERETRIA

EÚBOIA

CHIOS

CHIOS 493

KLAZOMEN 497

SARDY 498

ÍONIE

EFESUS 498

MARSYAS 497

SAMOS

PRIENE

MYUS

MILÉT 494

LADÉ 494

LABRAUNDA 496

KYKLADY



NAXOS 499

PAROS

NAXOS

PEDASUS 496

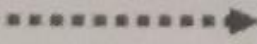
KYPR 497

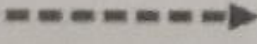
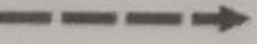
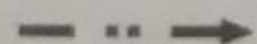
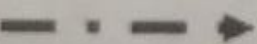
-  Íónská výprava, 498 př. Kr.
-  Výprava na Naxos, 499 př. Kr.
-  Expedice na Kypr, 498 až 487 př. Kr.
-  Daurljova výprava, 497 až 496 př. Kr.
-  Hymajova kampaň, 497 př. Kr.
-  Otanova kampaň, 497 př. Kr.
-  Histiaiova kampaň, 493 př. Kr.

497 – 496 BC – pochod na Ióny v několika proudech 1/3

◇ 1. Daurisés, výpravy:

◇ Helléspont a města v okolí,

◇ Kárie

◇ **bitva u Leukai Stélai nad řekou Marsyás (dn. Cine)**

◇ Velká perská přesila a vítězství

◇ Padlo 2000 Peršanů x 10 000 Karů

◇ **bitva u Labraundy 496 BC** – zbylí Karové + Milét'ané --- další porážka

◇ **Bitva u Pédasu (dn. Ören?)** – léčka a porážka Peršanů, smrt Daurise



- Iónská výprava, 498 př. Kr.
- Výprava na Naxos, 499 př. Kr.
- Expedice na Kypr, 498 až 487 př. Kr.
- Daurljova výprava, 497 až 496 př. Kr.
- Hymajova kampaň, 497 př. Kr.
- Otanova kampaň, 497 př. Kr.
- Histialova kampaň, 493 př. Kr.

497 – 496 BC – pochod na Ióny v několika proudech 2/3

◇ 2. Hymaiés

◇ Ath. – Sardy

◇ Směr na S na Lýdii k Marmarskému moři a odtud na Z

◇ Dokončení Dauris. práce u Helléspontu

◇ Zemřel v Troádě na nemoc

THE ACHAEMENID PERSIAN ARMY

Duncan Head

Colour plates by
Richard Scollins

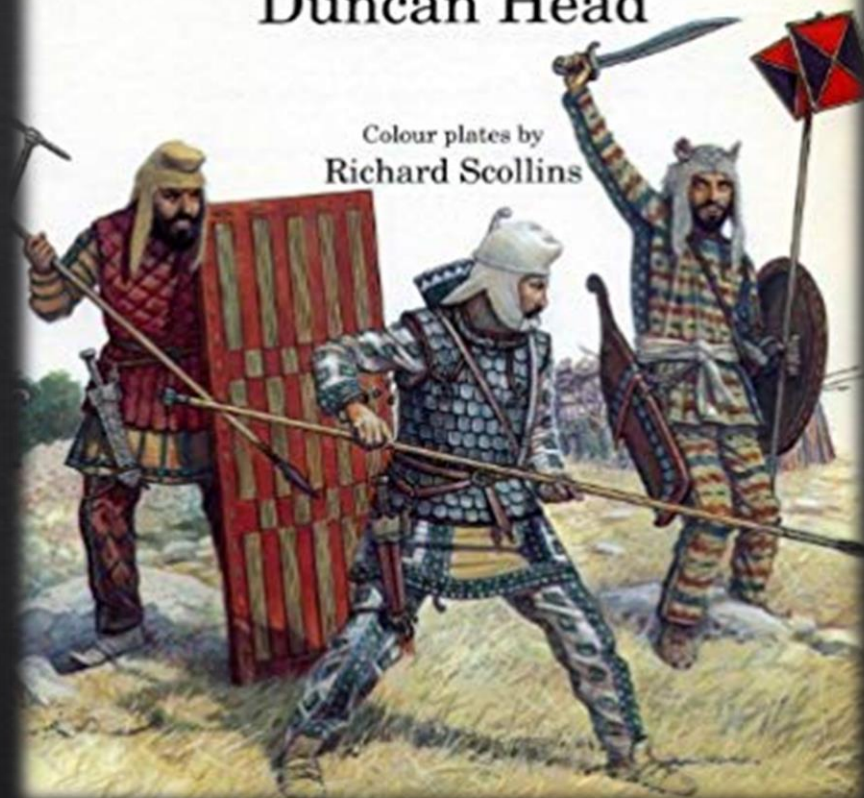

→ Iónská výprava, 498 př. Kr.

→ Výprava na Naxos, 499 př. Kr.

→ Expedice na Kypr, 498 až 487 př. Kr.

→ Daurijova výprava, 497 až 496 př. Kr.

→ Hymajova kampaň, 497 př. Kr.

→ Otanova kampaň, 497 př. Kr.

→ Histialova kampaň, 493 př. Kr.

497 – 496 BC – pochod na Ióny v několika proudech 3/3

◆ 3. Otanés

- ◆ S Artaferném, místodržitelem Sard

- ◆ Dobytí Klazomen v Iónii a Kýmé v Aiolii

- ◆ X Aristagorás teď navrhoval útěk na Sardinii či Myrkinu v Thrákii (dn. vesnice v Z Bulharsku u dn. řeky Struma)

- ◆ Odchod do Myrkinu, kde padl při obléhání jednoho thráckého města

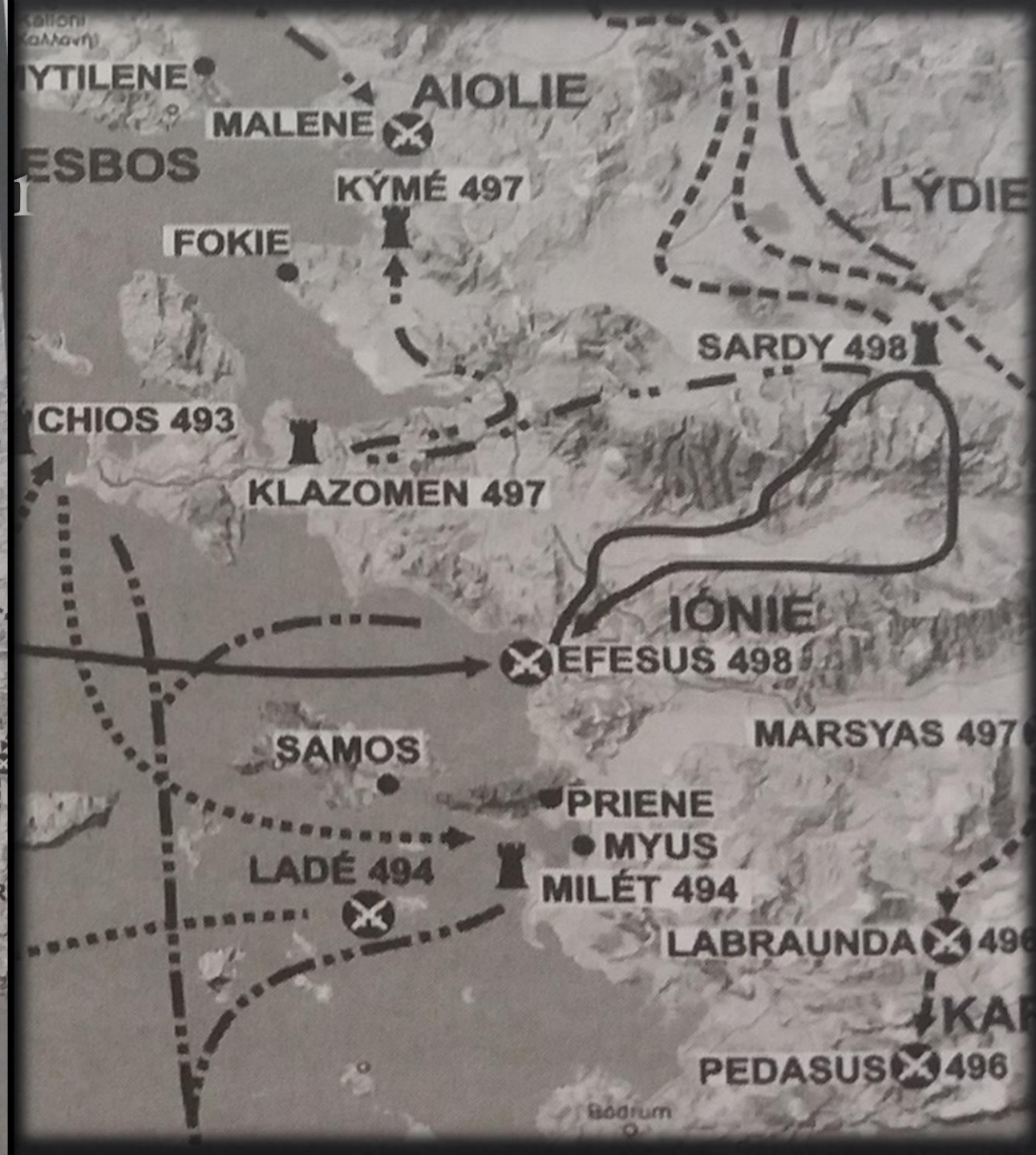
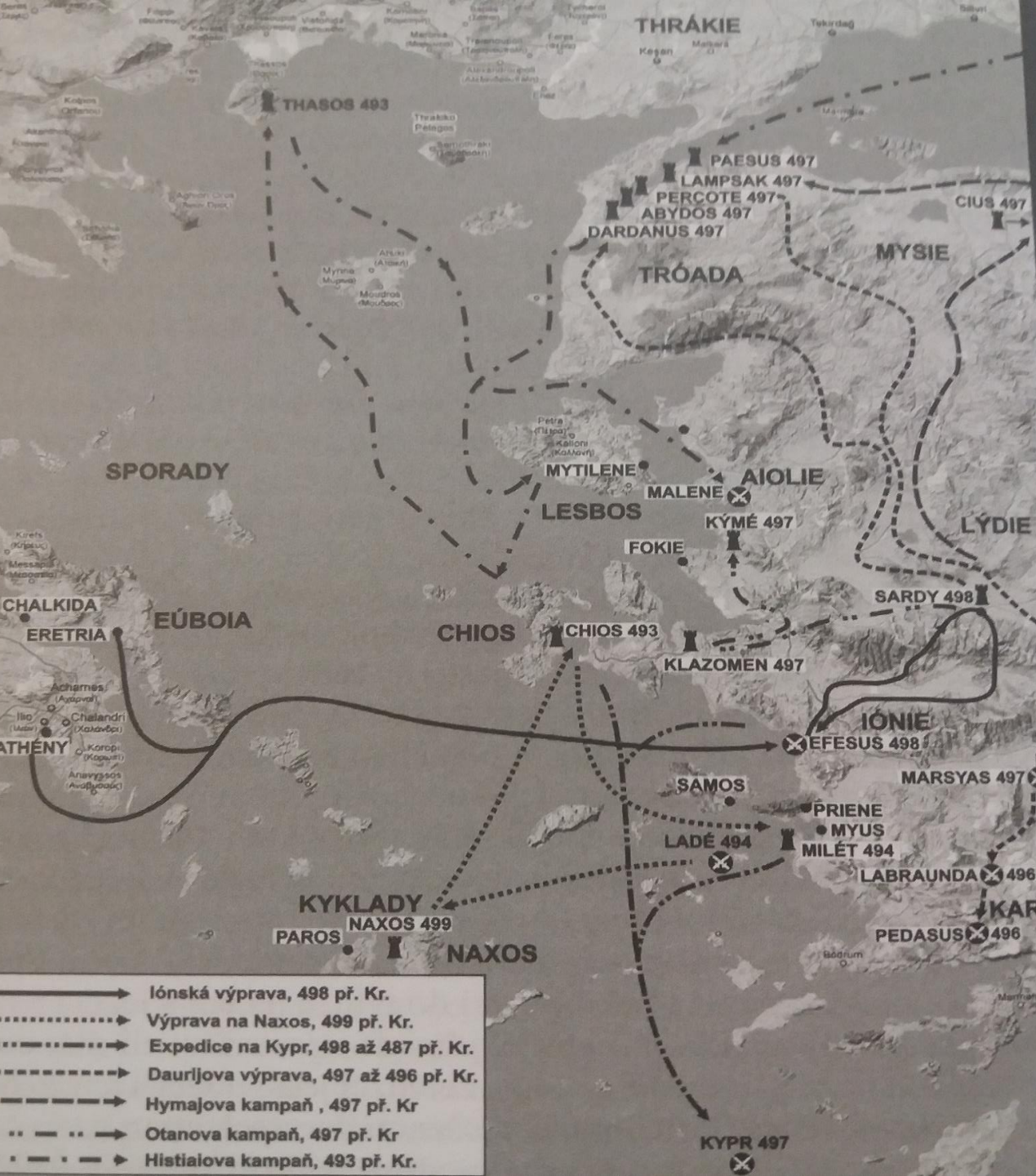

Nová výprava 494 BC

◆ Opevnění Milétu a loďstvo u ostrova Ladé

◆ 353? diér a triér Ř (Chios, Milét, Lesbos, Samos, Teos, Priena, Eretria, Myos, Fókaia)

◆ Asi 600? lodí P (Foiničané, Egyptané, Kilíčané, Kypřané)

◆ Střet na moři

◆ Fókajský stratégos **Dionysios** x **Dátis**

◆ rozestavení (V - Z): Milétus—Priene—Myus—Teos—Chios—Erythraea—Phocaea—Lesbos—Samos

◆ 49 ze 60 lodí ze Samu a 70 lodí z Lesbu + další – útěk

◆ 100 chijský lodí

◆ Prohra u Ladé = definitivní porážka povstání

◆ Dobytí Milétu – přesídlování, otroctví, ... Kárie, Samos, ...

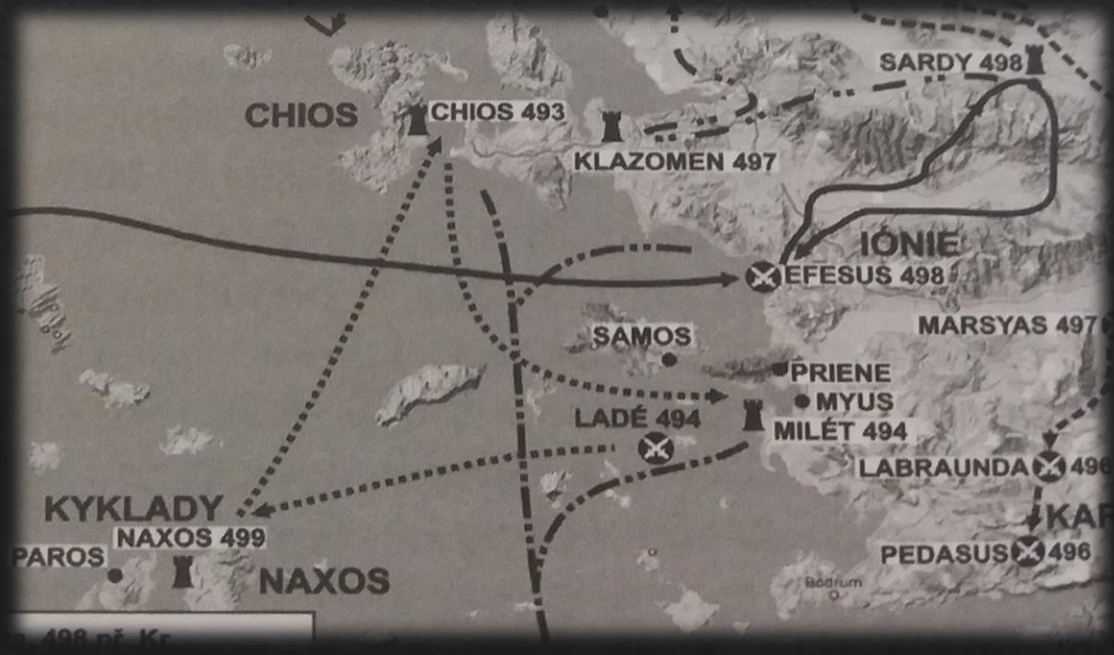

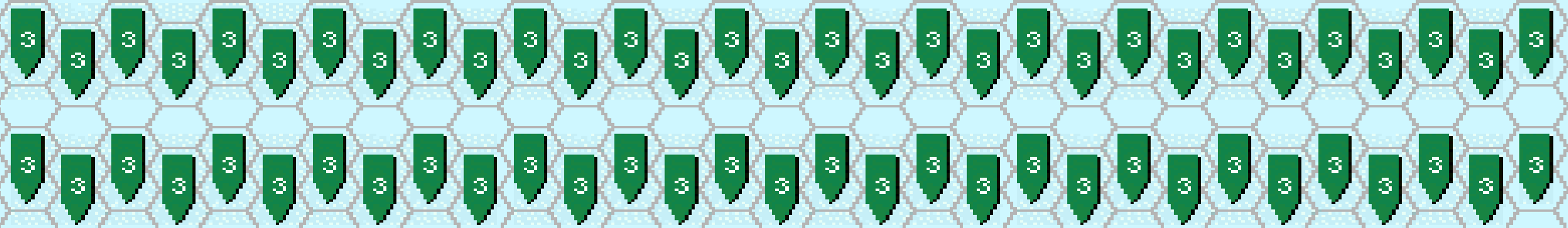

Persians

Ionians

Miletus

Teos

Chios

Lesbos

Samos



1 Trireme



4 Triremes





Mírová smlouva v Sardech 493 BC

Artafermés

- ◆ 1) řešení sporů mezi *poleis* přátelskou cestou (ne válkou) prostřednictvím arbitráže (Artafernés)
- ◆ 2) vyměření velikosti *poleis* a vyměření daní
- ◆ 3) autonomie – demokracie pro *poleis* = snaha o zlepšení vztahů (podoba demokracie?)
- ◆ ---- hlavní cíl tohoto postupu = připravovaná výprava do Řecka, při níž bylo třeba mít „klid“ v MA, důležité místo pro invazi

Tažení 492 BC

- ◇ V čele Mardonios (Gobryův syn)
- ◇ Lodstvo + pěchota s jízdou po souši
- ◇ Cíl pomsta Athénám a Eritrei
- ◇ Připojení Thasu a Makedonie a směr k mysu Athos
- ◇ Athos – lodstvo potopeno bouří ze S
 - ◇ Potopeno 300 lodí a 20 000 mrtvých (divoká zvěř, utopení, bouře ...)
 - ◇ při potopení lodí se do Evropy rošířili bílí holubi z lodí
- ◇ Pěchota napadena nenadálým útokem thráckého kmene Brygiů
 - ◇ Mardonios změnil směr tažení – podrobení Brygiů
 - ◇ velké ztráty, zranění Mardonie, poté snad i sesazení z velení
- ◇ Nejhorší doba pro vpád ... Ř. zachránil zázrak

Bitva u Marathónu

- ◇ Vůdce **Dátis** a **Artafernés Mladší** (syn Artaferna ze Sard, bratra Dareia)
- ◇ Cíl Athény a Eritreia
 - ◇ Pomsta, ale i strategie
- ◇ Poslání poslů do *poleis*
 - ◇ „země a voda“ – odmítnuto jen Ath. a Sp.
 - ◇ Protiperská role – hl. Themistoklés a Kleomenés
 - ◇ Kl. prozrazení o sesazení a uplacení věštkyňě proti Démaratovi, uprchl, pak zpět... zešílel?
řezání nožem či státem posvěcená vražda?
- ◇ 600 lodí a lodě pro přepravu koní
- ◇ Trasa (ne na Athos) – Samos – Ikaros – útok na Naxos, Délos
- ◇ Dobytí Eritrei (Euboia)

THE CAMPAIGN IN THE CYCLADES

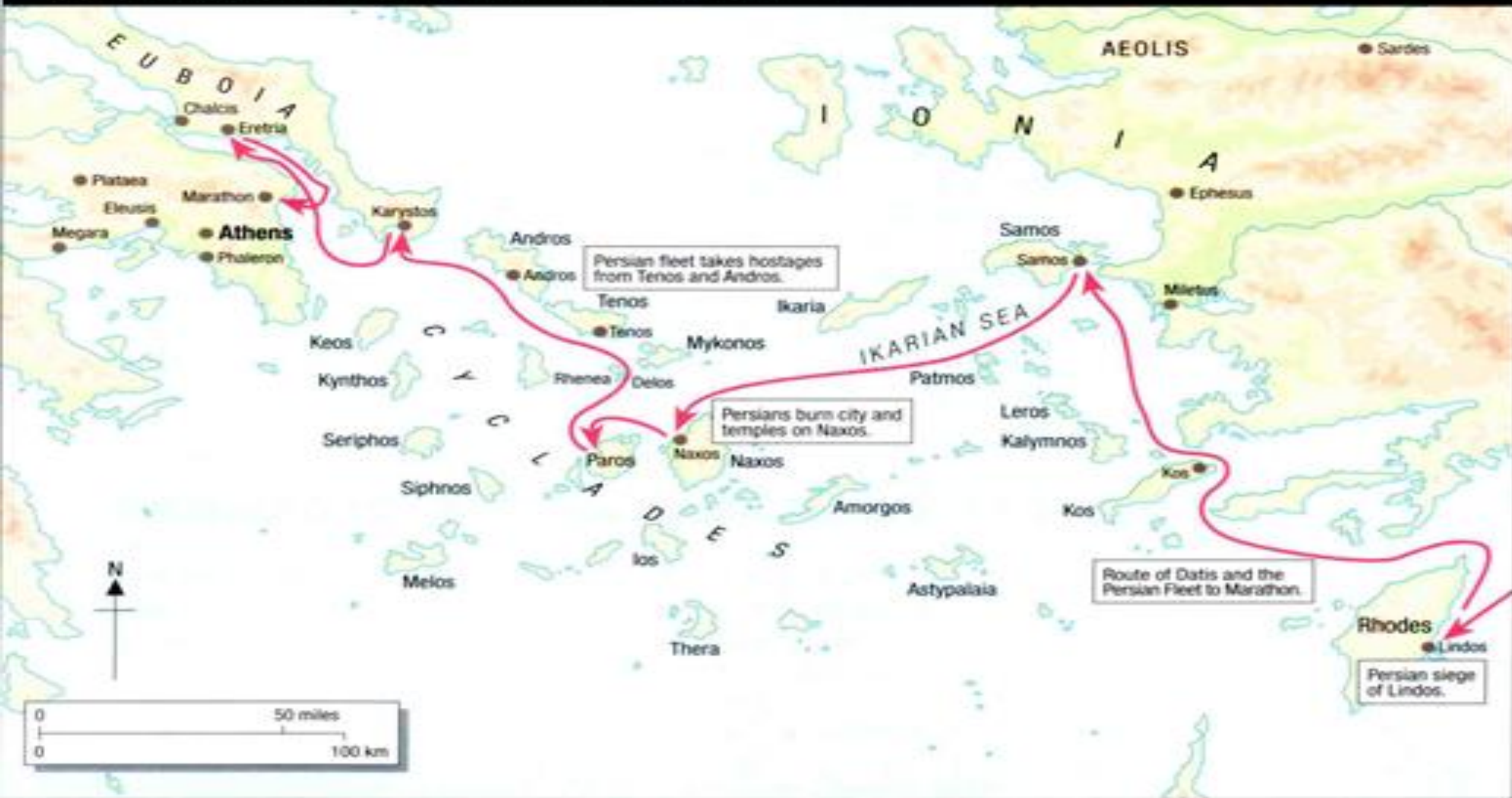

THE CAMPAIGN OF MARATHON

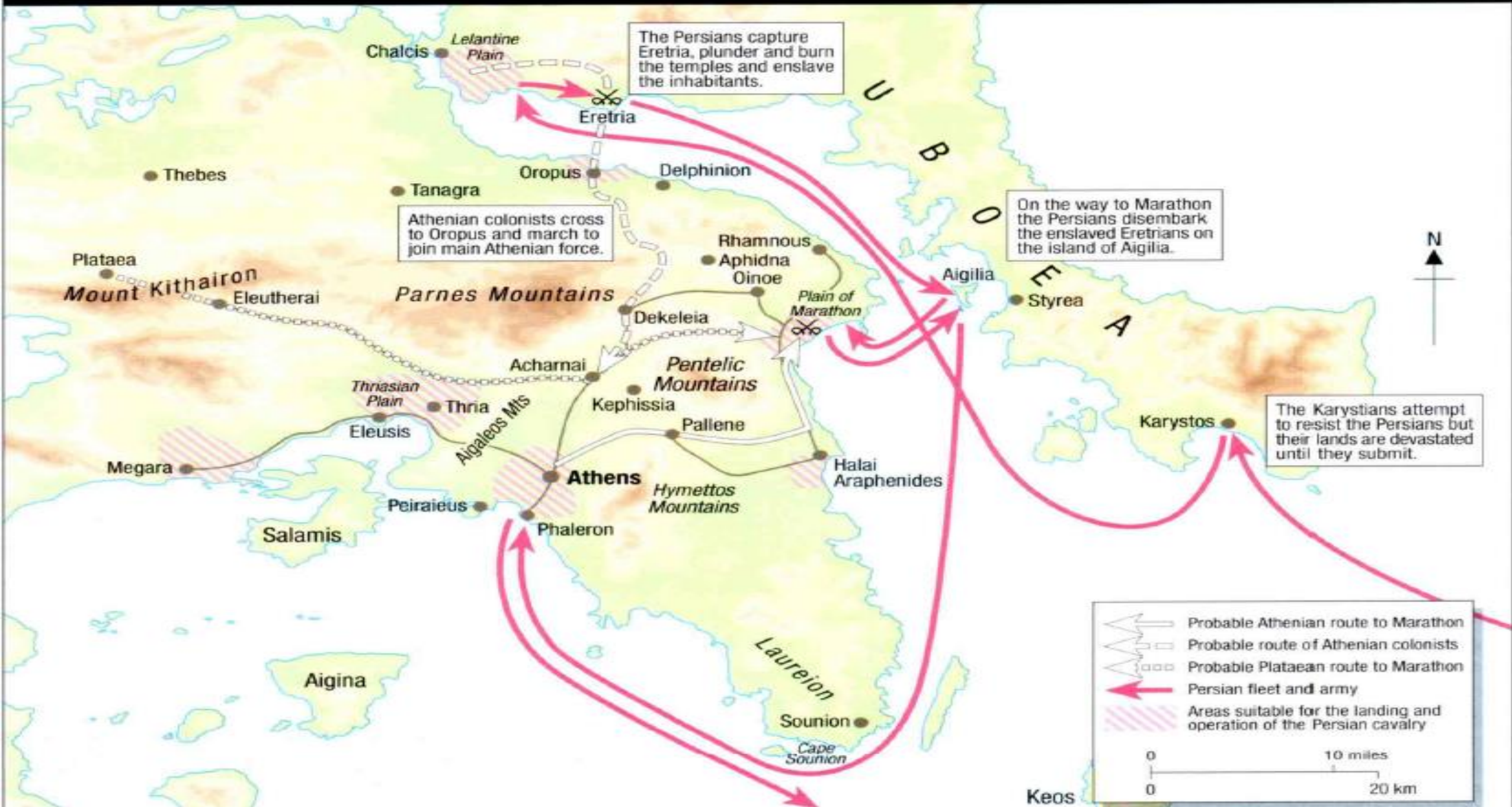

Přípravy na boj

- ◇ Cor. Nep.: jen Miltiadés?? se chtěl Peršanům postavit v poli
 - ◇ ostatní k tomu přemluvil i kvůli tomu, co se stalo v Eritrei
 - ◇ Vojsko se bránilo za hradbami a 2 zradci oevřeli brány
- ◇ Aristotelés
 - ◇ Co nejrychlejší pochod, hned po obdržení zásob
- ◇ Snaha vybrat si terén a zamezit, aby Peršané táhli ve 2 směrech kolem pohoří Pentelikon
 - ◇ Ř. by pak museli bojovat u Athény s městem za zády
- ◇ Svahy Pentelikonu znesnadňovaly využití jízdy
- ◇ Přítomnost *skeuoforoí*??? či vozů??? – zásoby
 - ◇ Nosiči výstroje, potravin, vody a pochodoví kuchaři
- ◇ Asi 5. září pochod

Síly a velitelé

◆ Řekové

- ◆ *polemarchos*: Kallimachos
- ◆ 10 *stratégoi*: Miltiadés (asi 50-60 let), Aristeidés, Stésileás, Themistoklés, Kynegeiros, ...
- ◆ Arimnéstos (Plataje)

◆ Počty:

- ◆ 9 000 Athéňanů
 - ◆ i muži nad 50 let a nově propušt. otroci
- ◆ asi 1 000 Platajských
 - ◆ Hdt. 600 mužů

◆ Peršané

- ◆ velitel: Dátis, Artavernés Mladší

◆ Počty:

- ◆ 80 000 (Ampelius)
- ◆ 90 000 (Simonidés)
- ◆ 200 000 (Cornelius Nepos)
- ◆ 600 000 (Justin)
- ◆ 18 000 – 25 000 (moderní počty)
 - ◆ 30-40 m./lod'

Bitva – 1. fáze: příchod a porada

- ◇ Začátek září (kol. 6.) 490 BC příchod ath. vojsk
- ◇ Předbitevní porada
 - ◇ 5:5 *stratégoi* pro boj či nebojování
 - ◇ Reflexe 2. porady snad dle nových perských požadavků
 - ◇ Ostatní *stratégoi* (kteří hlasovali pro boj) předali své velitelské dny Miltiadovi



Bitva – 2. fáze: těsně před střetem

- ◇ 11. září 490 BC
 - ◇ Dlouhé čekání na boj (snad i čekání na Sp.)
- ◇ Místo: ochr. zezadu svahelem a roztroušenými stromy (proti jízdě)
 - ◇ Peršné nestáli zády k moři (dle logiky a času na zvolení postavení)
- ◇ Bitvu začal
 - ◇ Dátis (Cor. Nep.)
 - ◇ Chtěl začít před příchodem Sp.?
 - ◇ Miltiadés (*Súda*, Hdt.)
 - ◇ *Chóris Hippeis*
 - ◇ Dátis vojsko rozdělil, naložil jeho část i jízdu na lodě a chtěl se vylodit v přístavu Faléros, M. toho využil
- ◇ Ř: P polemarchos, L Platajští x perská elita a Artavernés: střed
- ◇ Shodná délka šiků ----- oslabení středu (snad **jen 4 řady!**) a posílení křídel
 - ◇ Šik asi 1 500 m



110) Aerial view of the plain of Marathon.

THE PLAIN OF MARATHON IN ANTIQUITY

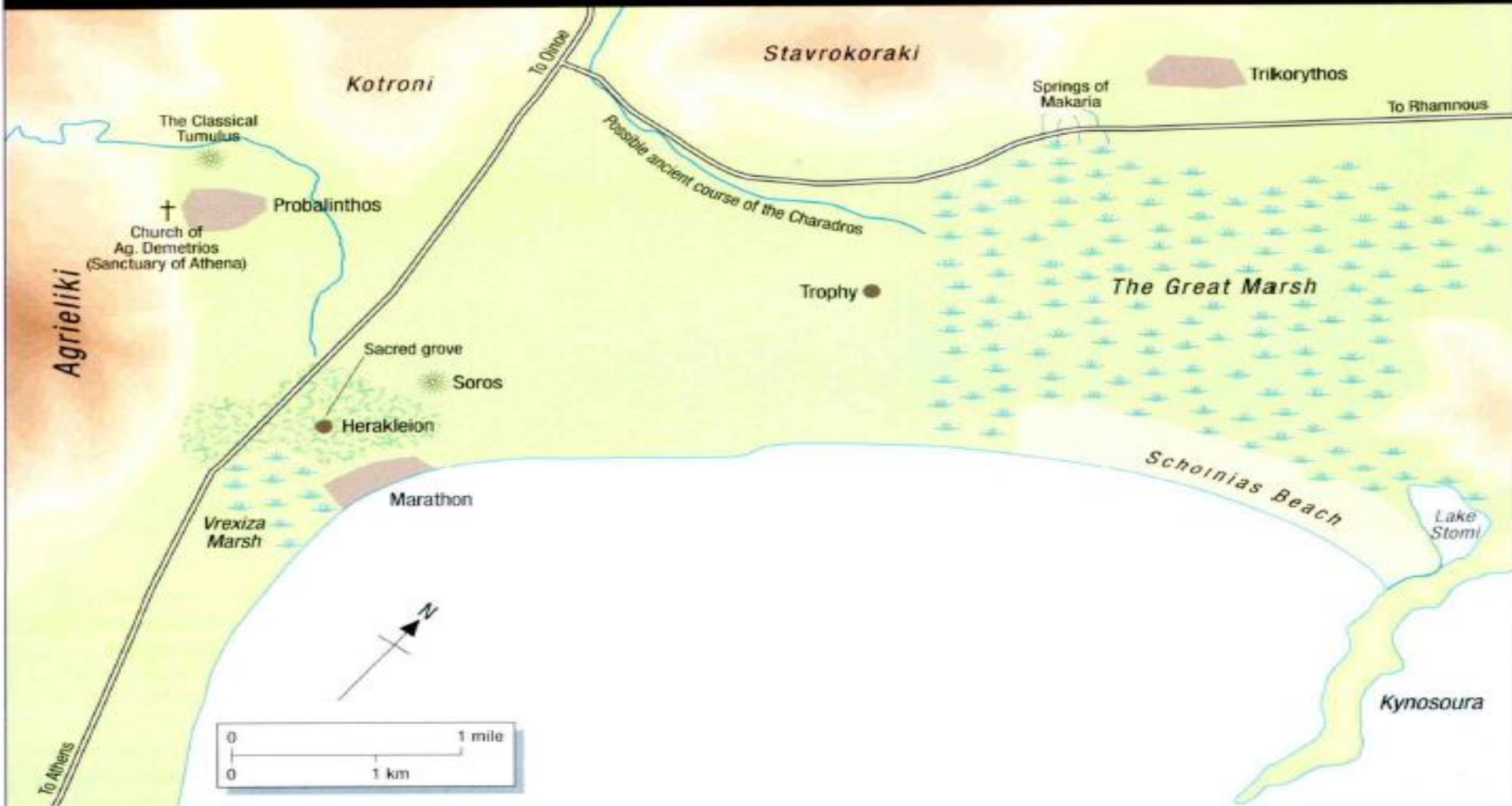

GREEK FORCES

Left Wing:

- 1 Plataean contingent
- 2 Athenian tribal regiment Erechthis
- 3 Athenian tribal regiment Kekropis
- 4 Athenian tribal regiment Aigeis?
- 5 Athenian tribal regiment Pandionis

Centre:

- 6 Athenian tribal regiment Leontis (in extended order)
- 7 Athenian tribal regiment Antiochis (in extended order)

Right Wing:

- 8 Athenian tribal regiment Oineis
- 9 Athenian tribal regiment Hippothontis
- 10 Athenian tribal regiment Akamantis
- 11 Athenian tribal regiment Alantis

PERSIAN FORCES

Right Wing:

- A Five regiments (hazarabam) of 1,000 men

Center:

- B Regiment (hazarabam) of 1,000 Sakai
- C Regiment (hazarabam) of 1,000 Persians

Left Wing:

- D Five regiments (hazarabam) of 1,000 men

Bitva – 3. fáze: běh?

- ◇ *Ουδενός χωρίον* 8 stadií
- ◇ Běh hoplítů přes *ουδενός χωρίον* ---- Iustinus: povel dán na 4 stádia
 - ◇ *Hoplítodromos*
 - ◇ Dlouhý běh, udržení formace, následný boj, běh s asi 30 kg, *dory*, *hoplon* a mečem v pouzdře.... ?
 - ◇ Nemuseli běžet celé, Peršané jistě nestáli
 - ◇ Přejít z chůze do klusu, běhu a sprintu?
 - ◇ Perské šípy kol. 170 m, ale i k 400 m

----- je možné chůze, poklus od 4 (2) stadií
a běh od 2 (1)

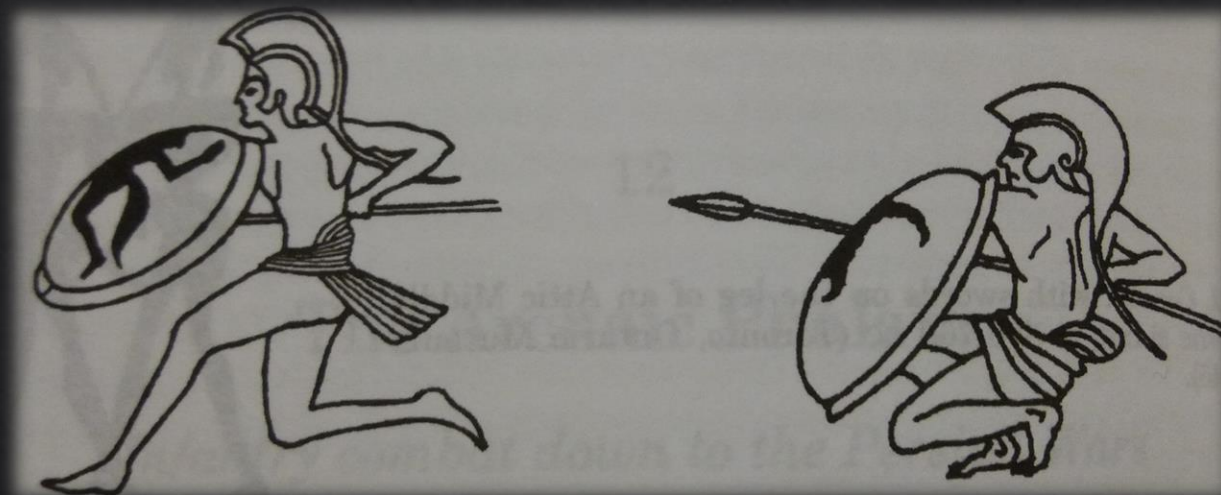

Bitva – 4. fáze: střet

- Střed
- Semknutí
- Plán??
- Théseus
- Křídla
 - pers. PK (baž.)
 - řec. LK vítězí
- Půlměsíc
- Sevření – kleště
- Lodě





7. Seeing the reduced size of the Persian force, the Athenians accept the challenge to battle. They draw up their line 8 men deep around 8 stades (1,500 metres) from the Persians. The two centre regiments, Antiochis and Leontis are drawn up only 4 deep to help extend the Athenian line to match that of the Persians.

...mped in the Herakleion, the contingent of Plataean
...oute of the Plataeans to Marathon is unknown.
...the road from Oinoe to the north, but may perhaps
...ne Pentelic Mountains from Acharnai, entering the

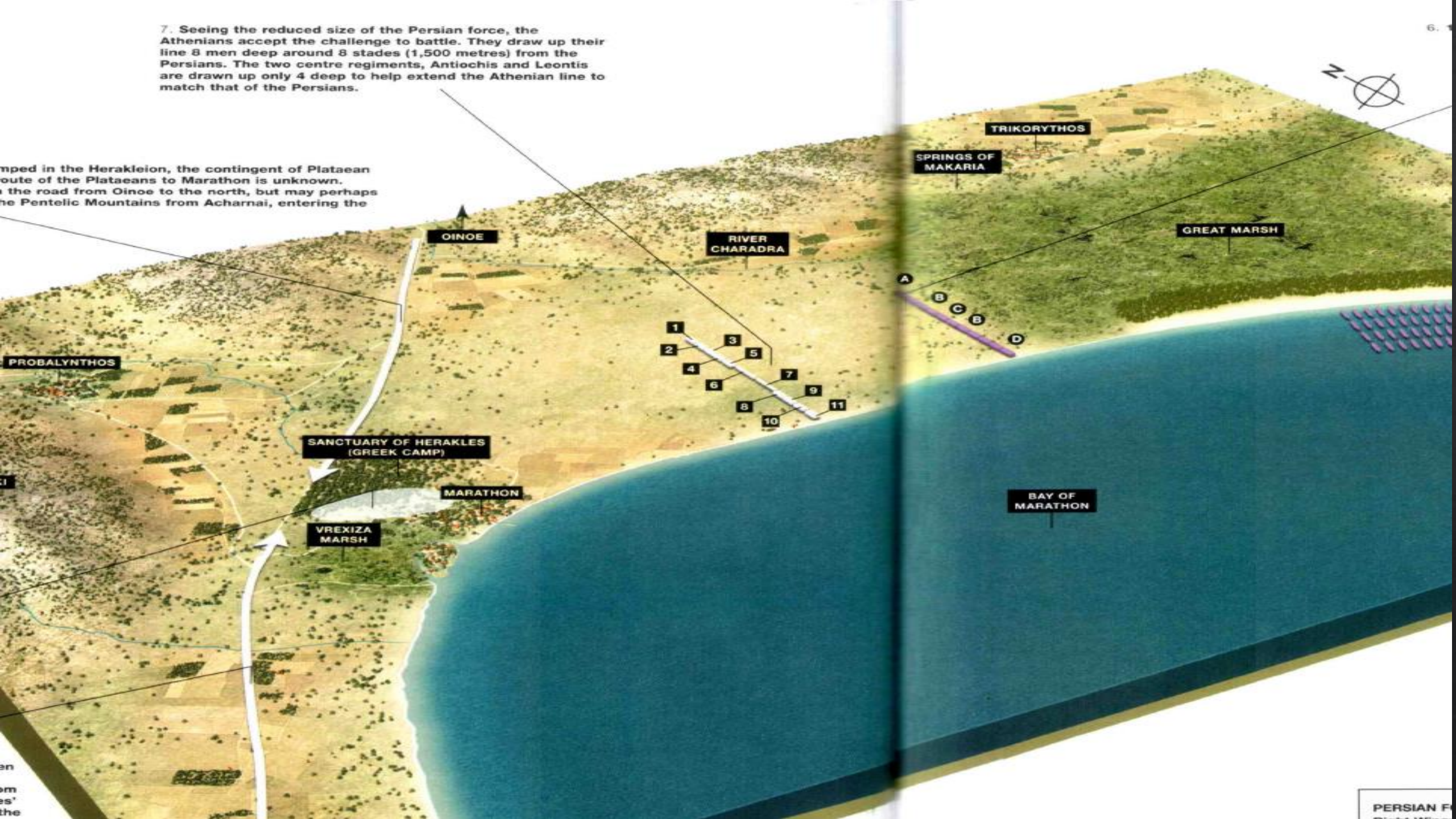

PERSIAN F...
... ..

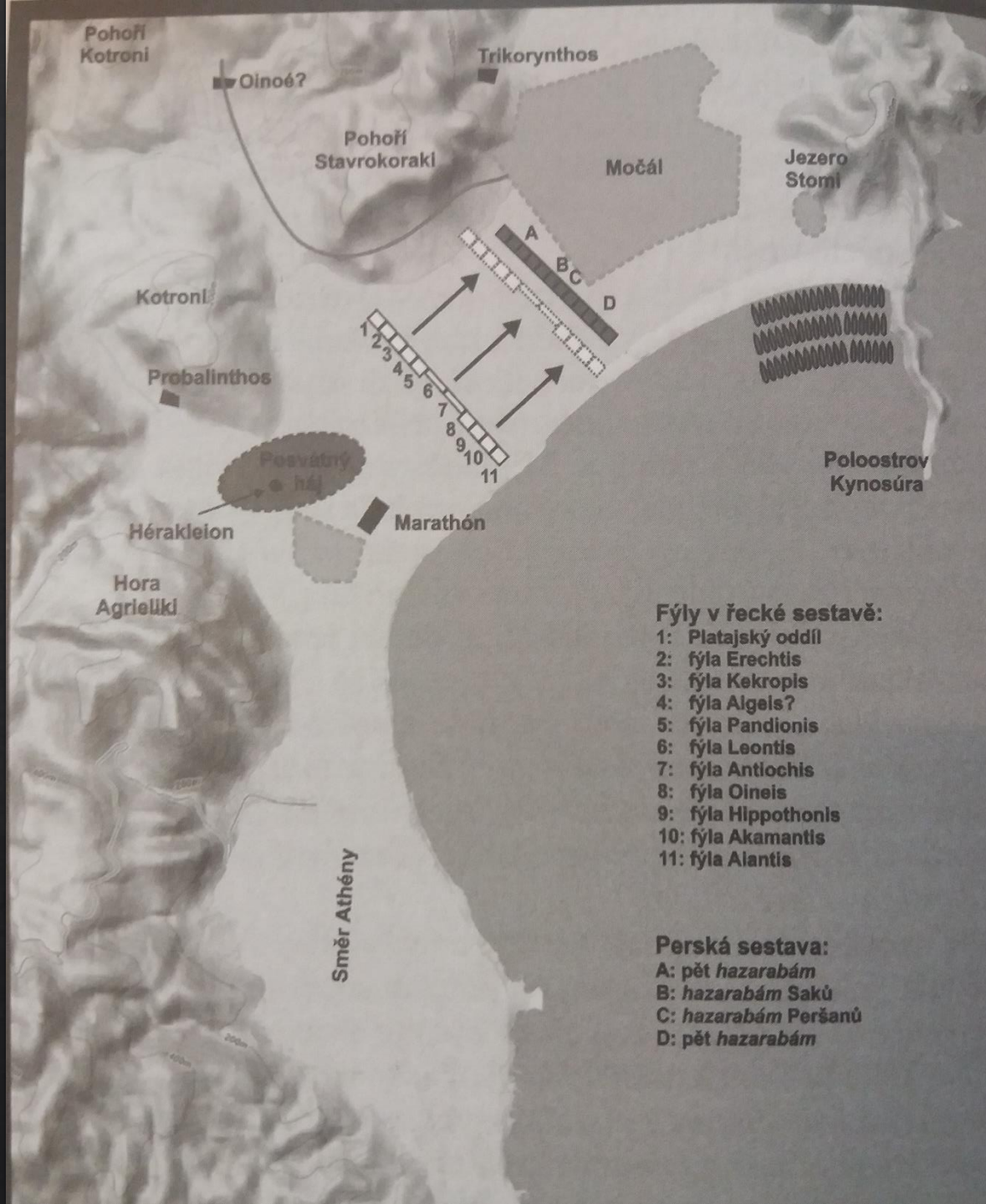

Fýly v řecké sestavě:

- 1: Platajský oddíl
- 2: fýla Erechthis
- 3: fýla Kekropis
- 4: fýla Algeis?
- 5: fýla Pandionis
- 6: fýla Leontis
- 7: fýla Antiochis
- 8: fýla Oineis
- 9: fýla Hippothonis
- 10: fýla Akamantis
- 11: fýla Aiantis

Perská sestava:

- A: pět hazarabám
- B: hazarabám Sakú
- C: hazarabám Peršanú
- D: pět hazarabám

STAGE 1

The Athenians thin their centre to make their line as long as the Persians', and advance at the double.

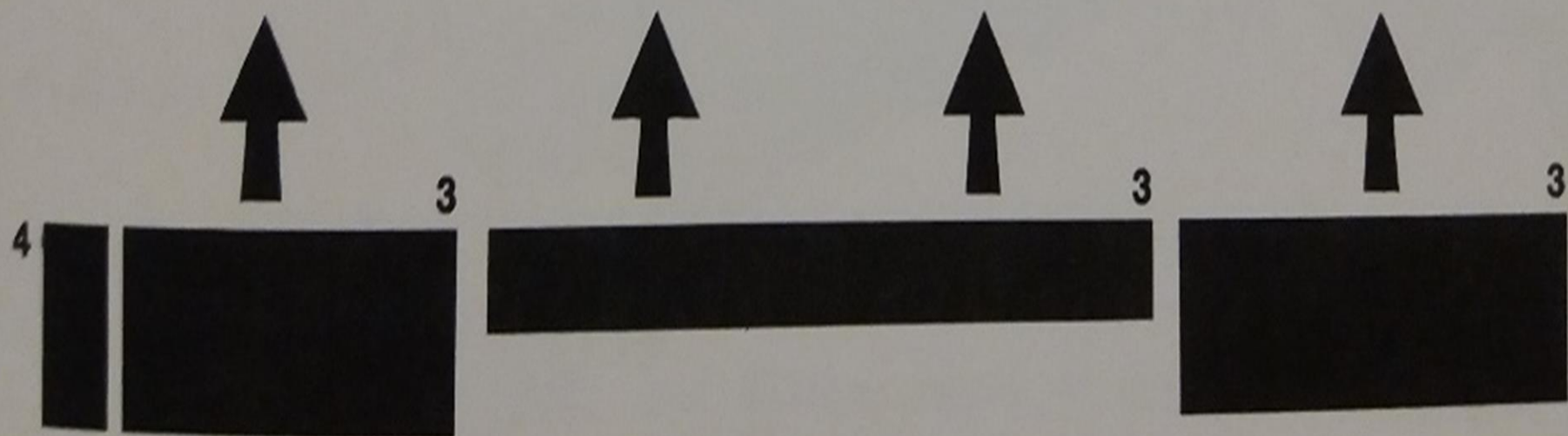
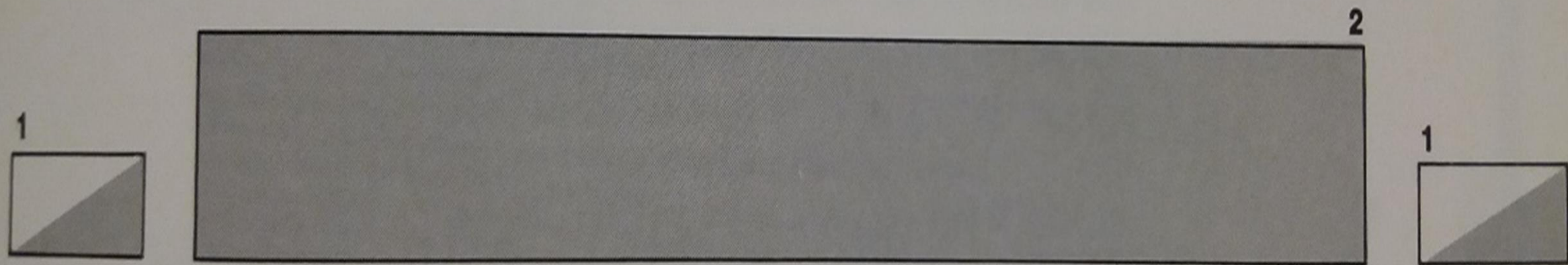



Perský bojovník

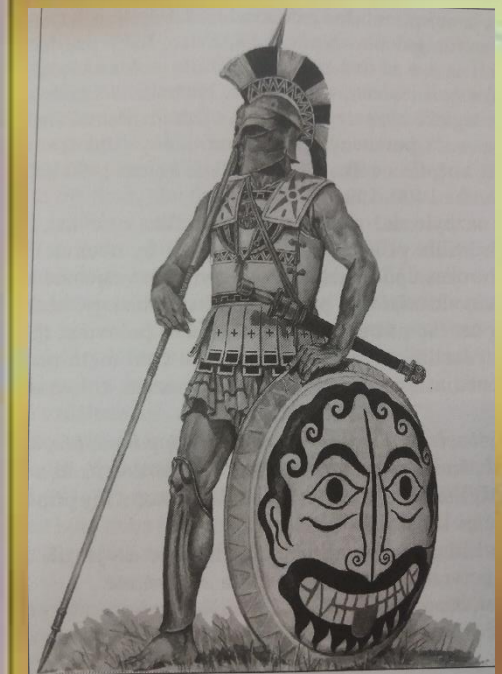

Řecký hoplita

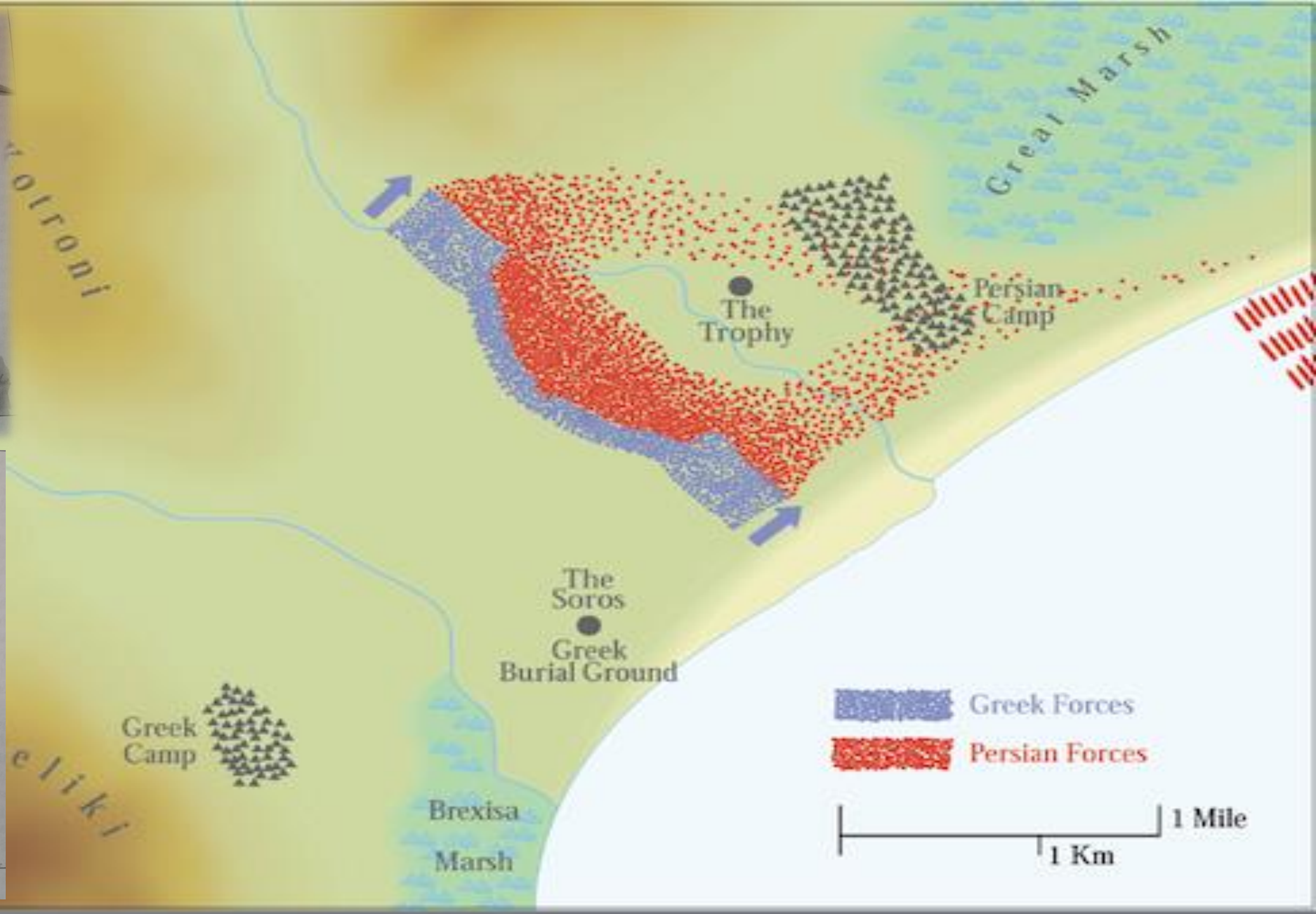

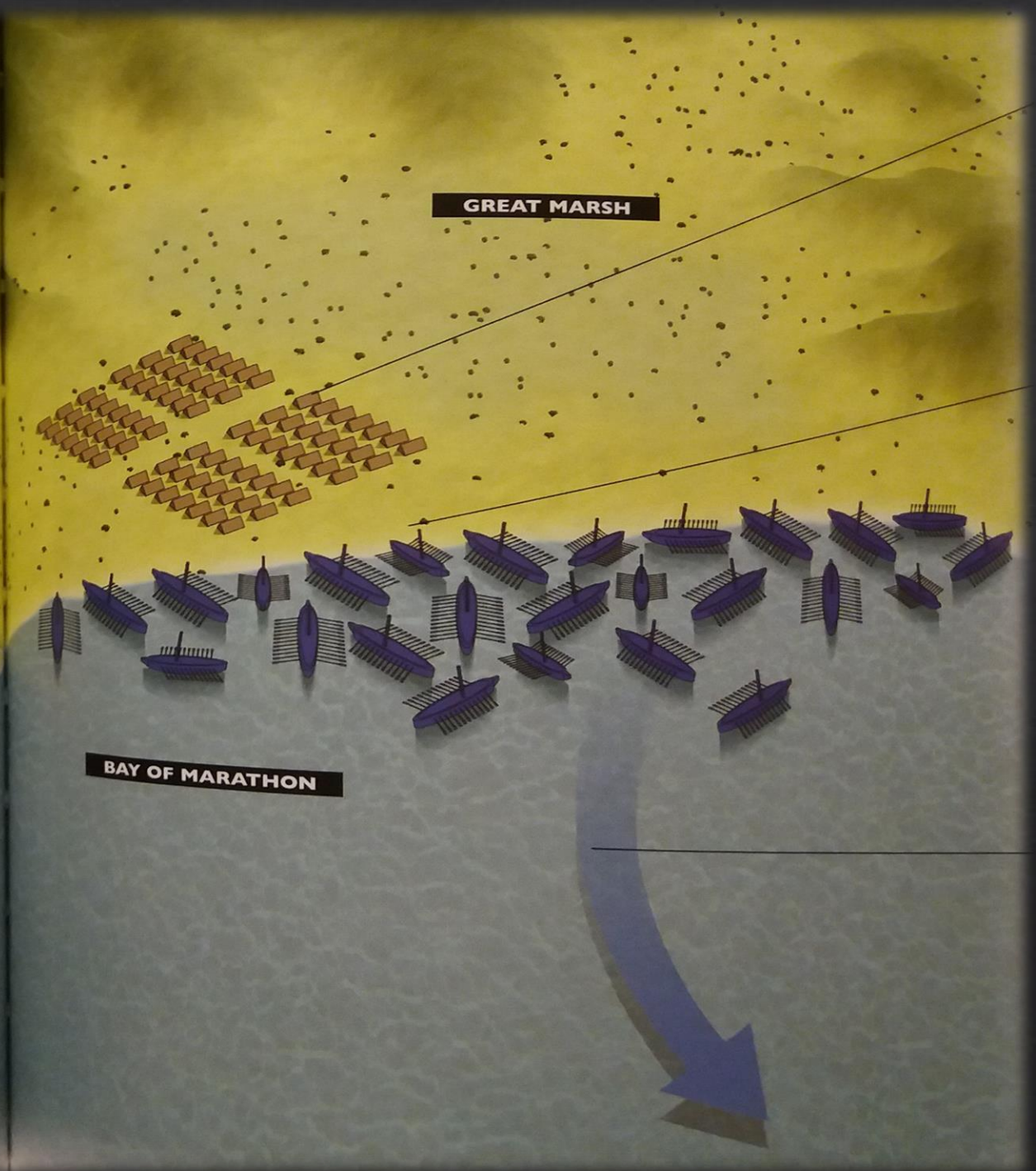
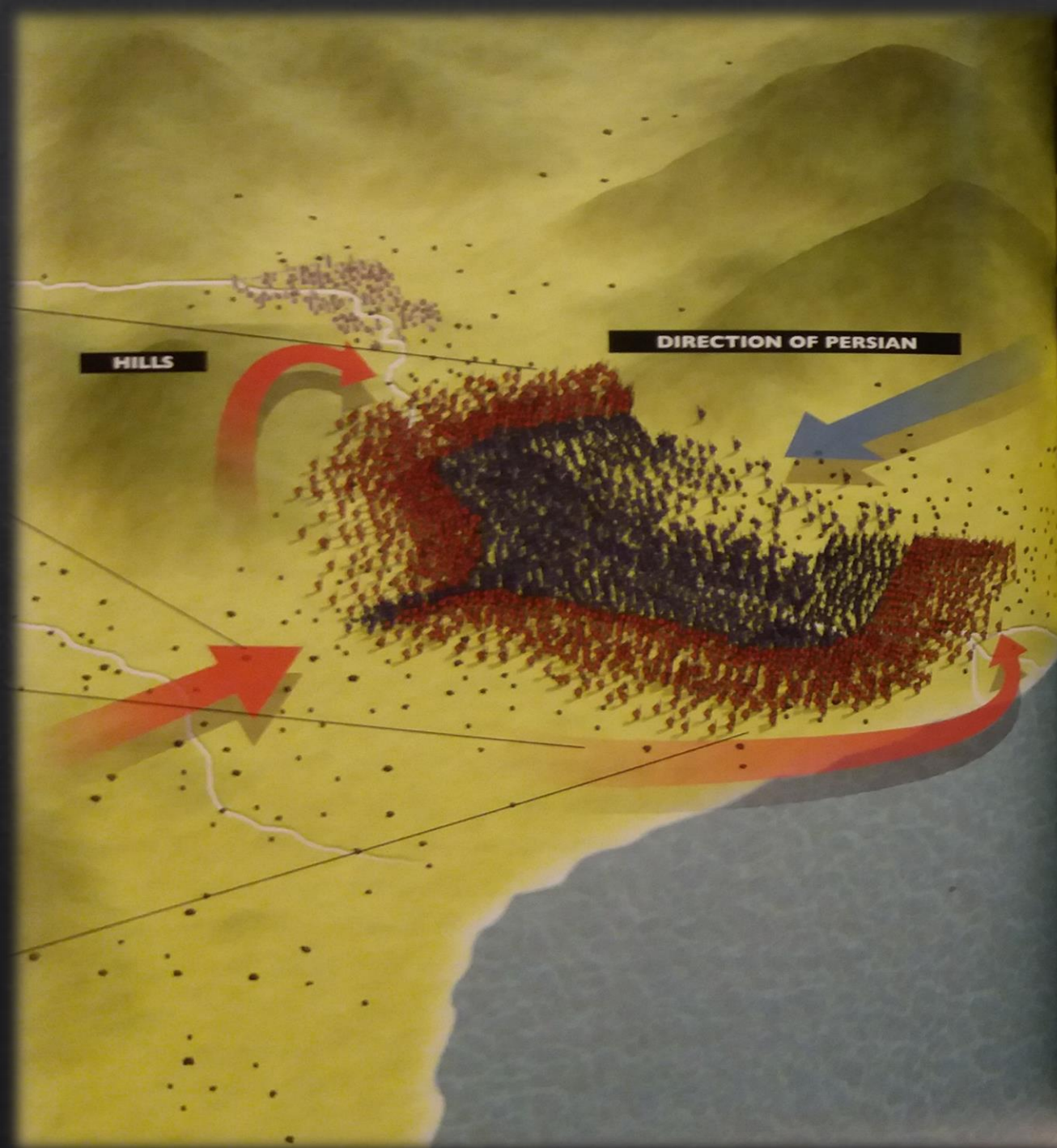

Pohoří
Kotroni

Oinoé?

Trikorynthos

Pohoří
Stavrokoraki

Močál

Jezero
Stomi

Kotroni

Probalinthos

Posvátný
háj

Hérakleion

Marathón

Poloostrov
Kynosúra

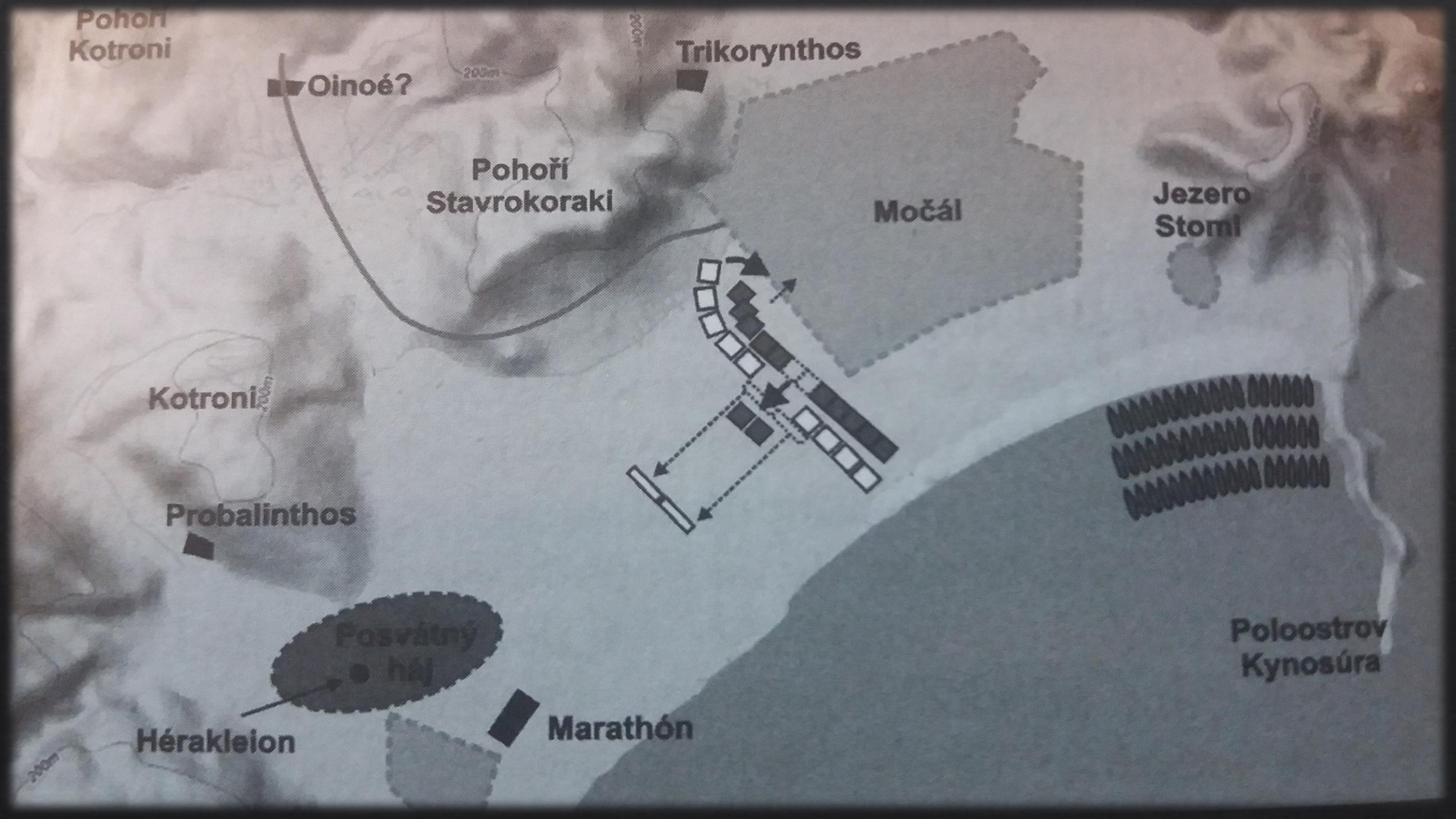

STAGE 2

The Athenian and Plataean wings smash into the Persian wings, and the latter flee, taking the cavalry with them, but the Persian centre pushes the weaker Athenian centre back.

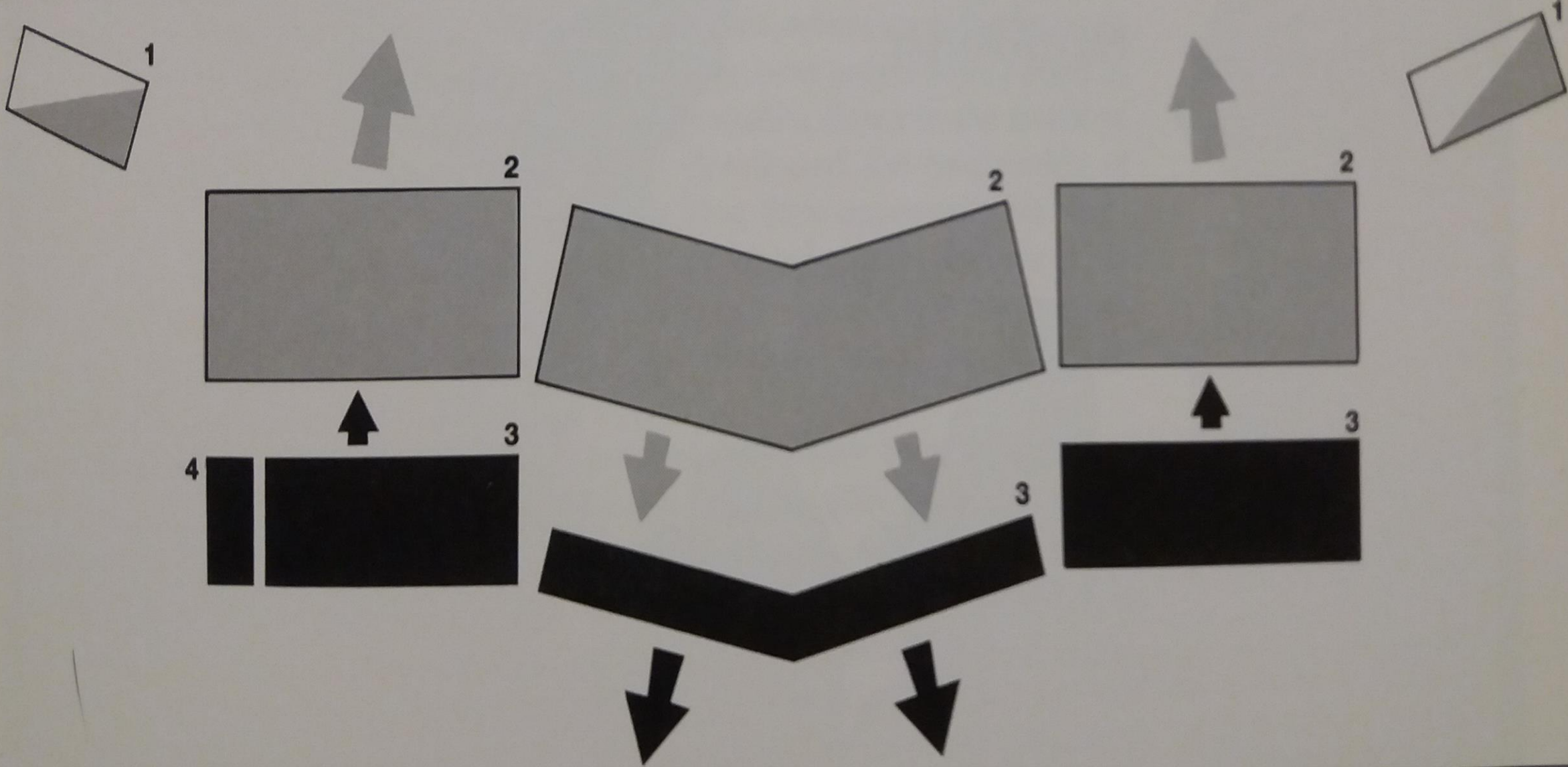

Pohoří
Kotroni

Oinoé?

Trikorynthos

Pohoří
Stavrokoraki

Močál

Jezero
Stomi

Kotroni

Probalinthos

Posvátný
háj

Hérakleion

Marathón

Poloostrov
Kynosúra

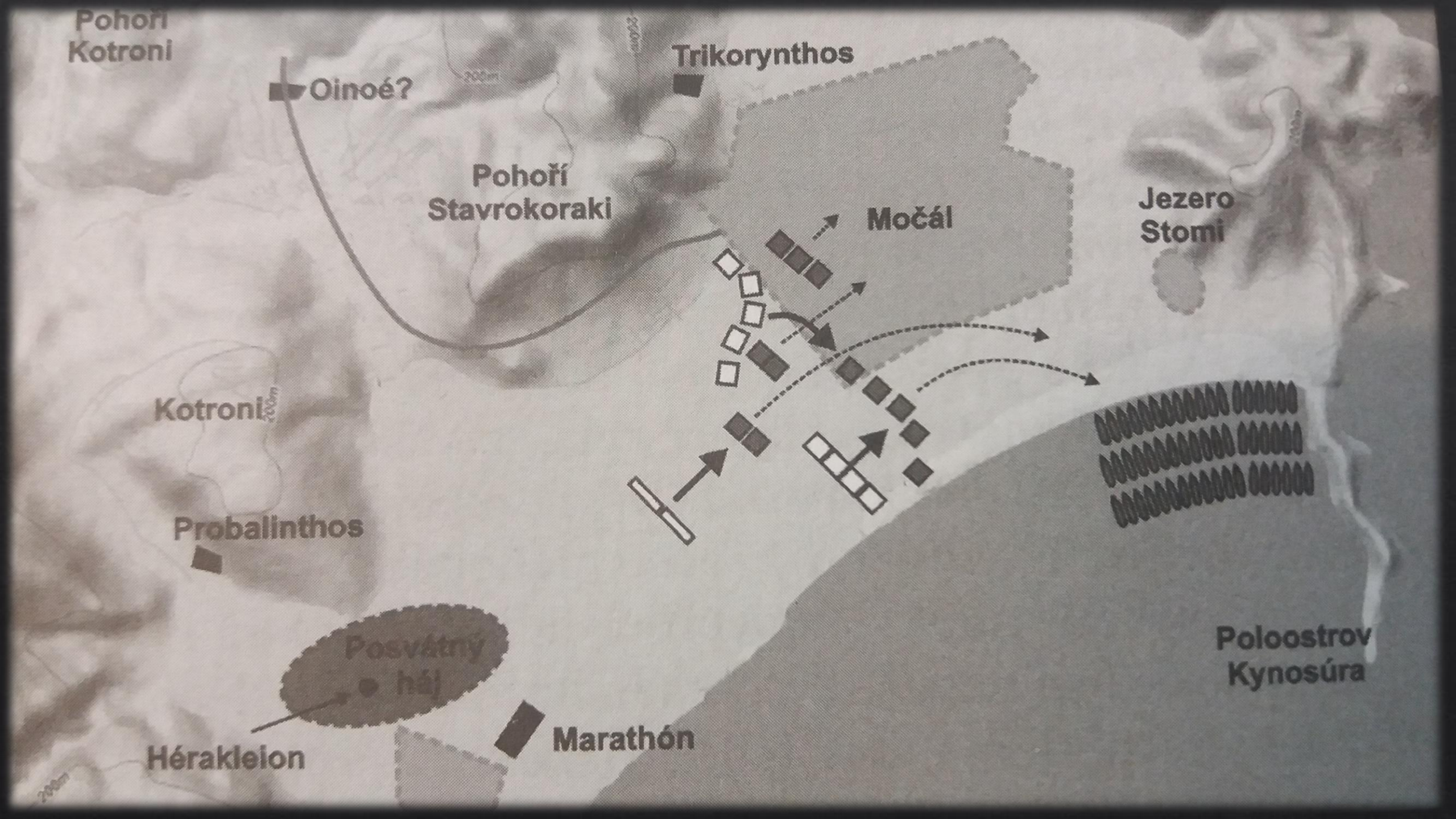

STAGE 3

The Persian centre breaks through the Athenian centre, but the Athenian and Plataean wings, hingeing on the points where their centre has given way, swing inwards to take the Persian centre in both flanks.

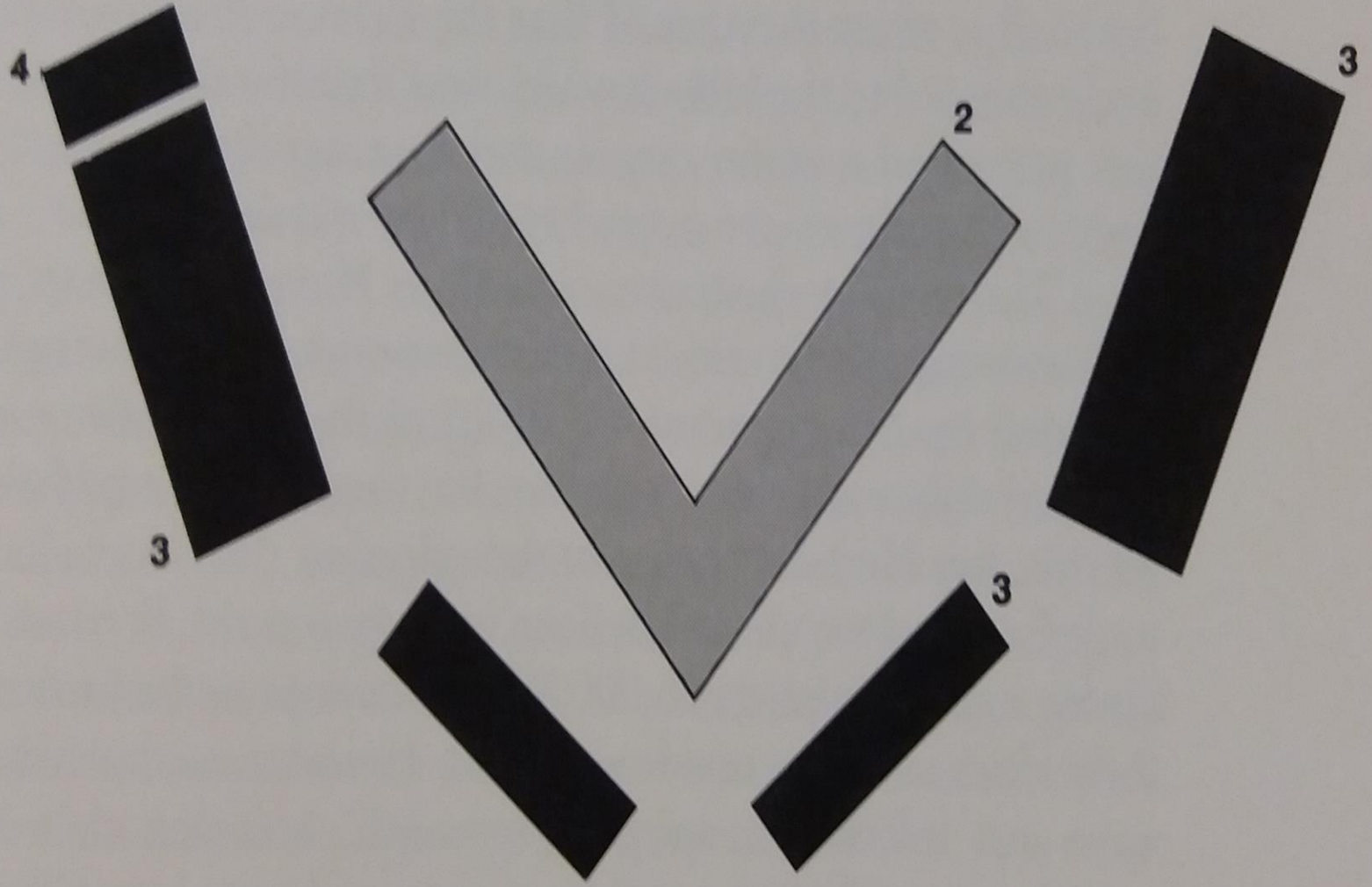

partly covered by his

with his long spear. Such men defended Thermopylae, fought as marines at Salamis, and won Plataea.



podle teorie Amedée Hauvetta spojuje pozice zády i b
k moři

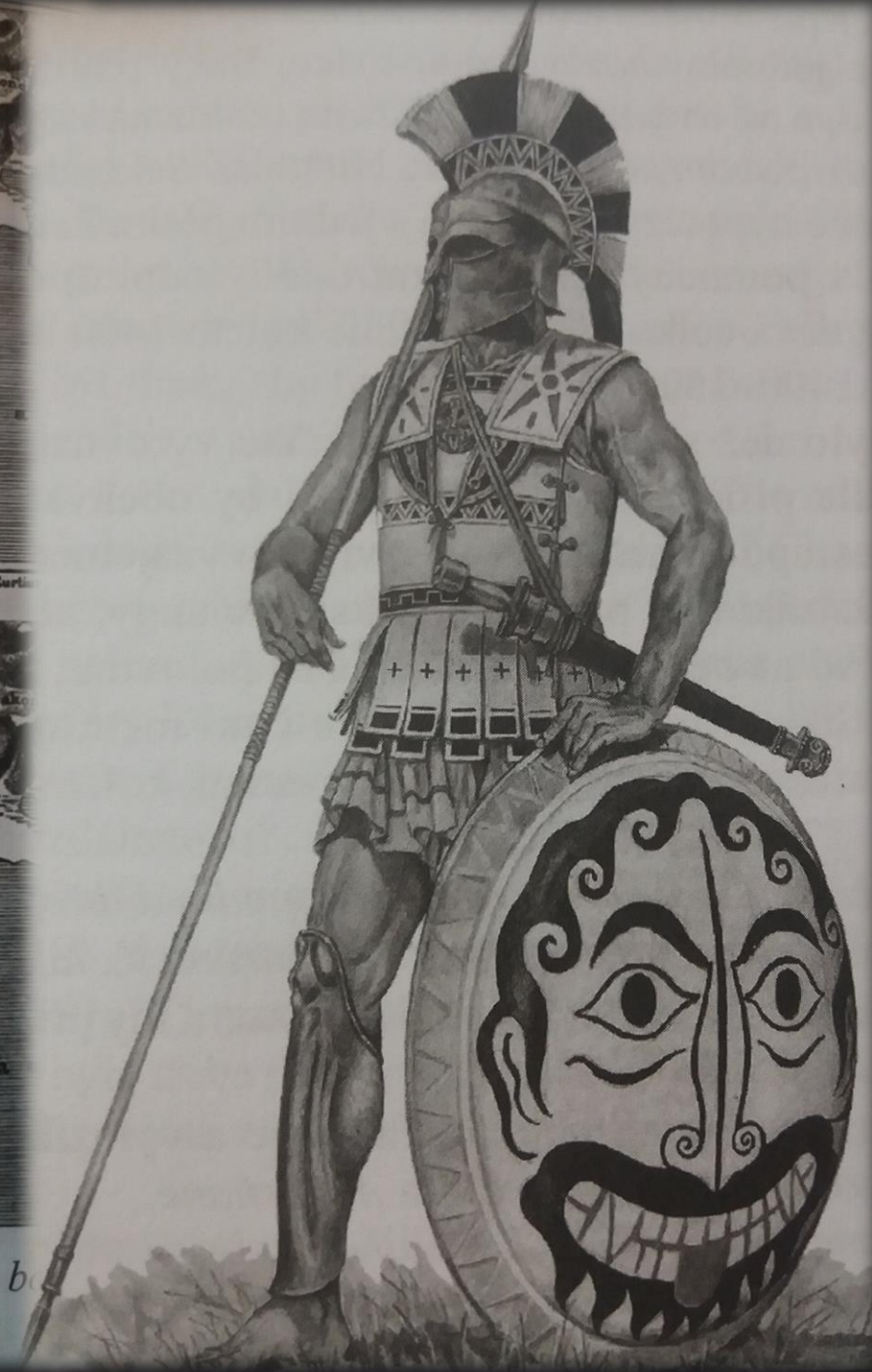



„V tomto boji padl polemarchos Kallimachos, který se vyznamenal jako muž statečný. Z vojevůdců padli Stésileós, syn Thrasyleův, a Kynergeiros, syn Euforiónův, jenž zahynul, když mu sekerou usekli ruku, kterou uchopil lod' za ozdobu na zádi. Dále padlo mnoho Athéňanů slavných jmen. Sedmi lodí se tak Athéňané zmocnili; s ostatními barbaři odrazili na moře“ (Hdt. 6.114-115).

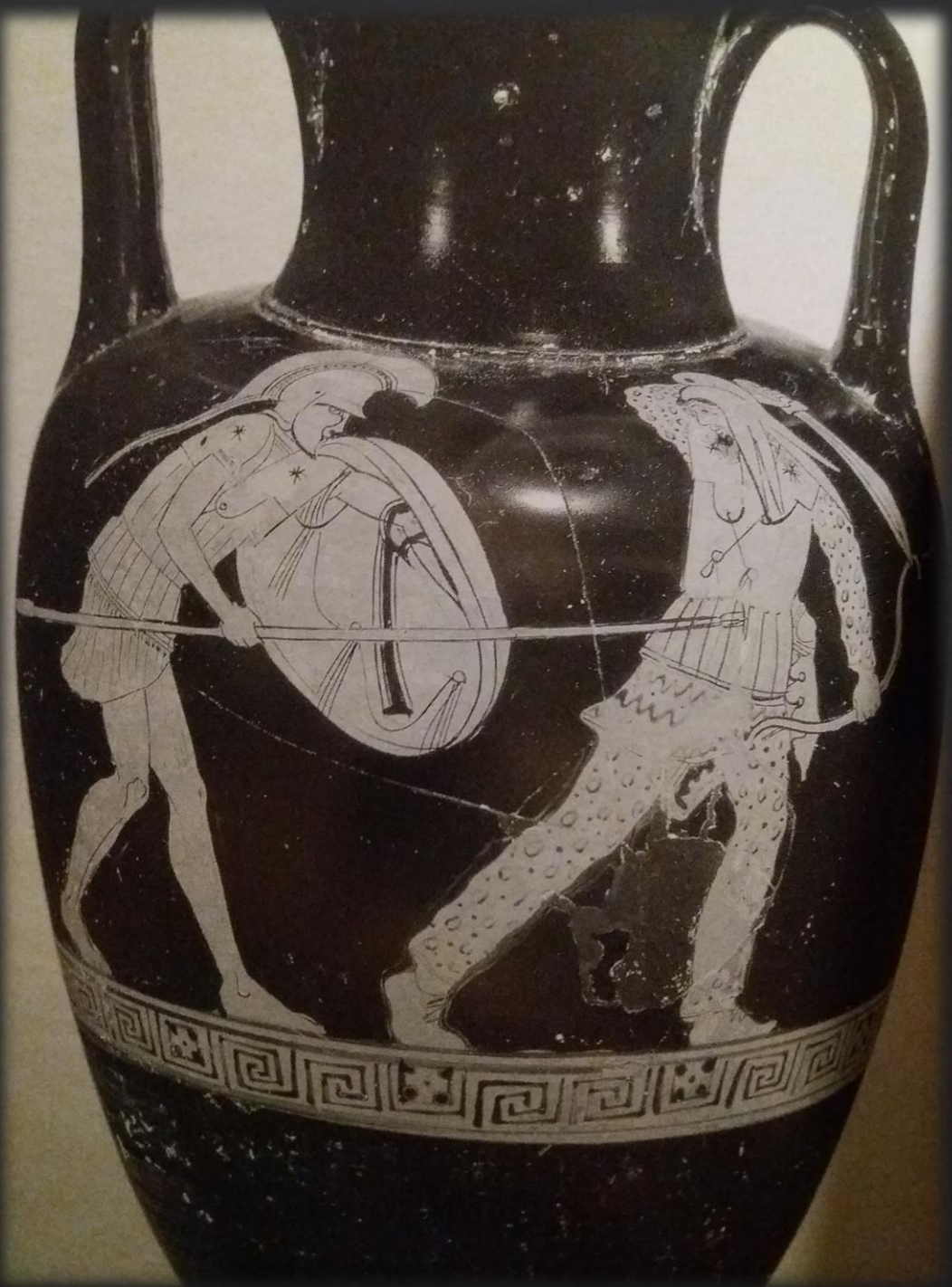



Řecký hoplita srážející perského pěšáka

ztráty



Perský lučištník

◆ Řekové

- ◆ 192 Athéňanů
- ◆ 11 Platajských
- ◆ X otroků
- ◆ kol. 1 000 mužů (moderní odhad)

◆ Peršané

- ◆ 6 400 mužů
- ◆ 7 lodí
- ◆ Moderní odhady nižší
 - ◆ je ale třeba připočíst mrtvé v bažinách a moři při útěku

THUMULUS



Pokračující útok?

- ◆ Peršané obepluli Súnion a chtěli zaútočit na Athény dříve než se vojsko vrátí
 - ◆ asi 100 km, asi kol. 10 hodin
- ◆ V Ath. pátá kolona – Alkmeonovci (snad Kallixenos či Megaklés)
 - ◆ Snaha obnovit staré pořádky, tyranidu
 - ◆ Znamení Peršanům, kteří se po boji nalodili --- zvednutý štít (snad z hory Agrieliky)
 - ◆ Oč šlo?
 - ◆ Znamení k možnému útoku a otevření bran od páté kolony?
 - ◆ Nezdaření převratu v Ath.?
 - ◆ ...?
- ◆ Ath. vojsko hned po bitvě rychle vyrazilo k Ath.
 - ◆ Hrozil útok i vnitřní převrat
 - ◆ Asi 39 km
 - ◆ Dříve než perské loďstvo
- ◆ Vyslání běžce
- ◆ 12. září dorazil předvoj spartského vojska (2 000 mužů) – zahanbenost
 - ◆ 2-3 dny, 225-250 km !!!

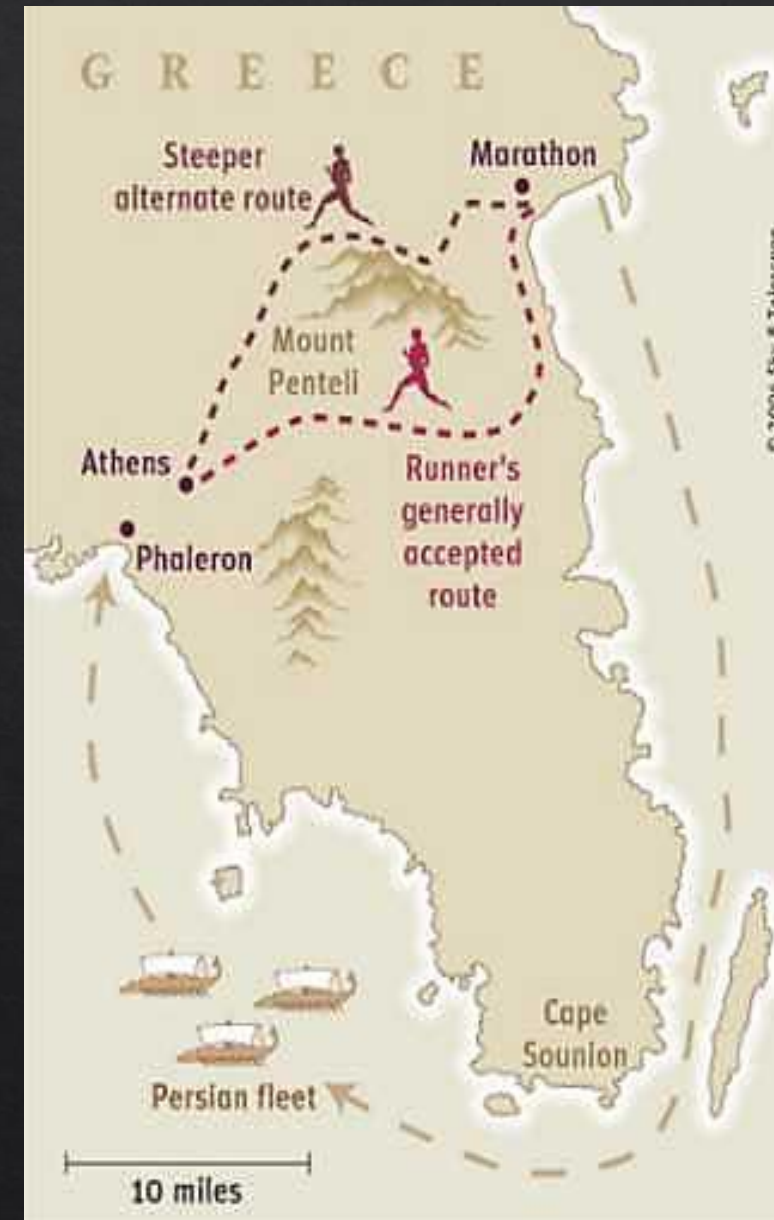

Chybné zobrazení bitvy

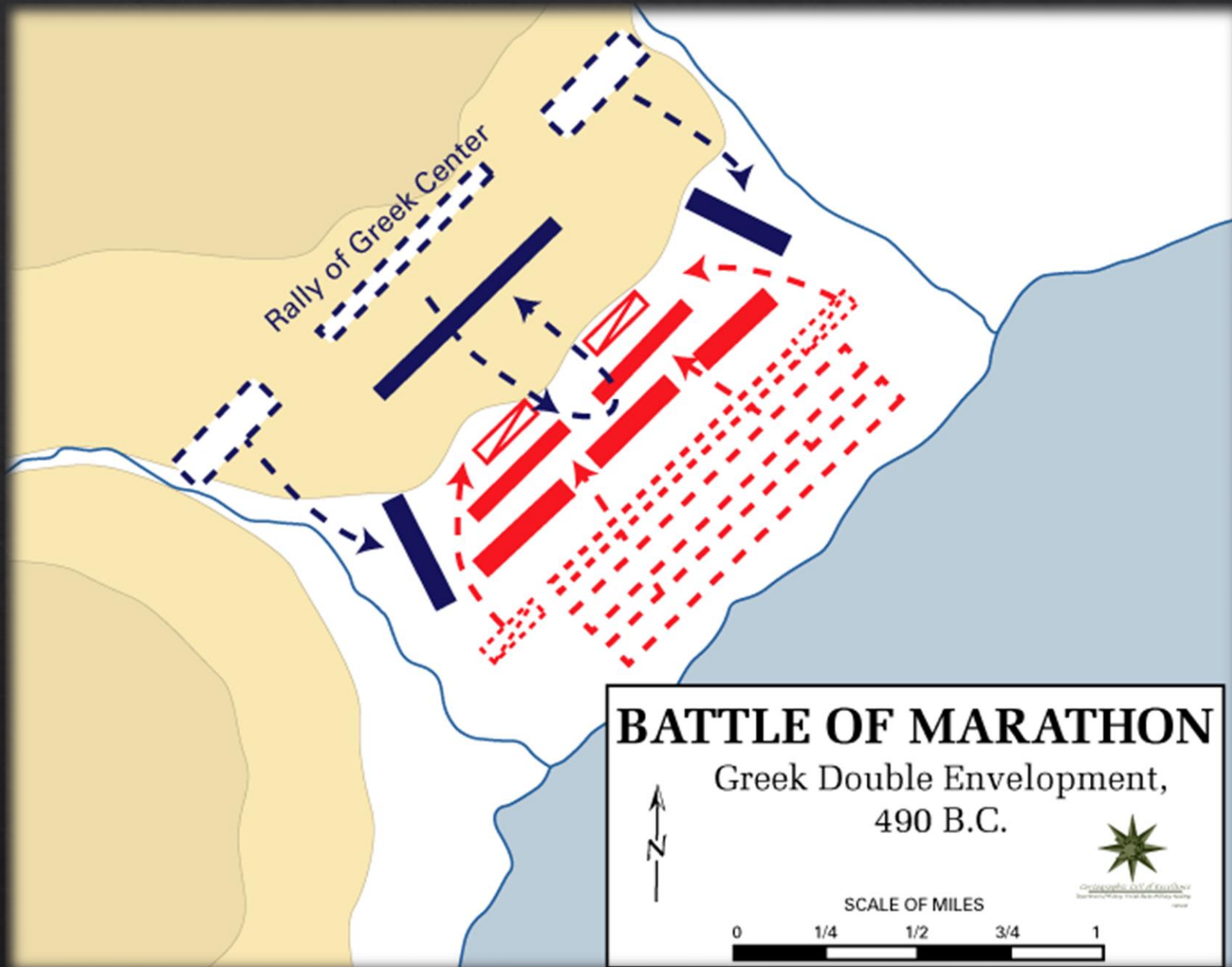

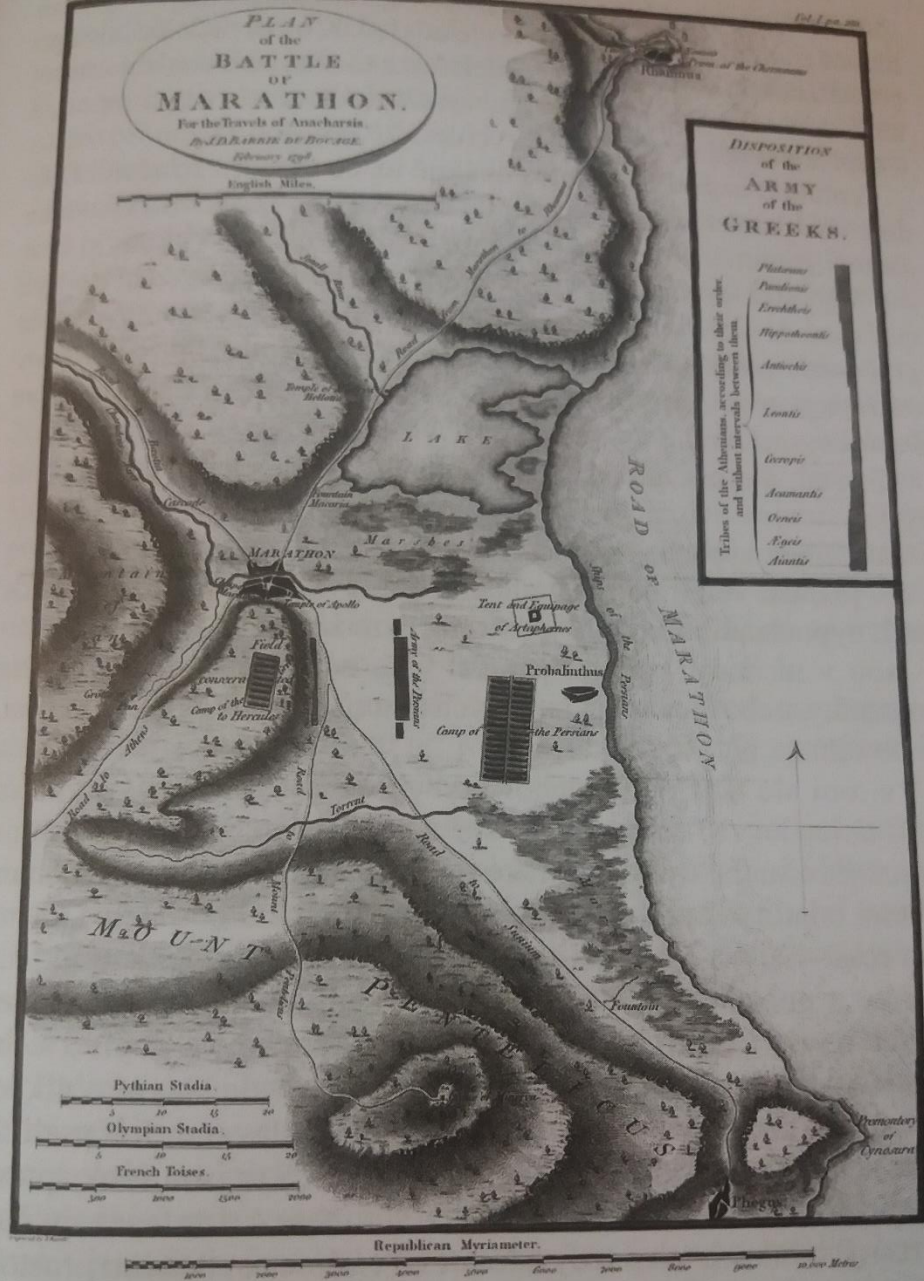

Plán bitvy z 19. stol s topografií a zakreslením jednotek rovnoběžně s pobřežím

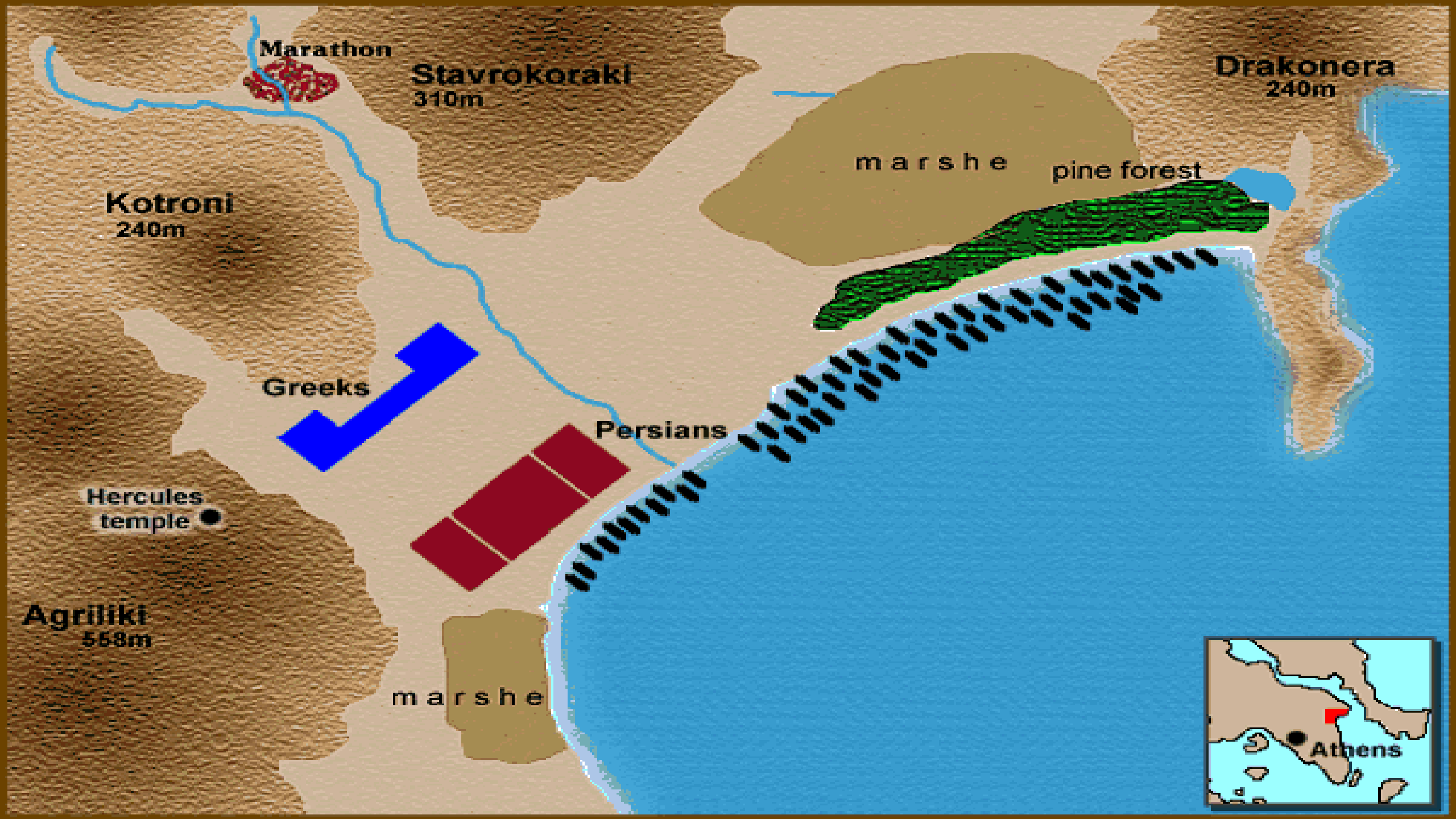

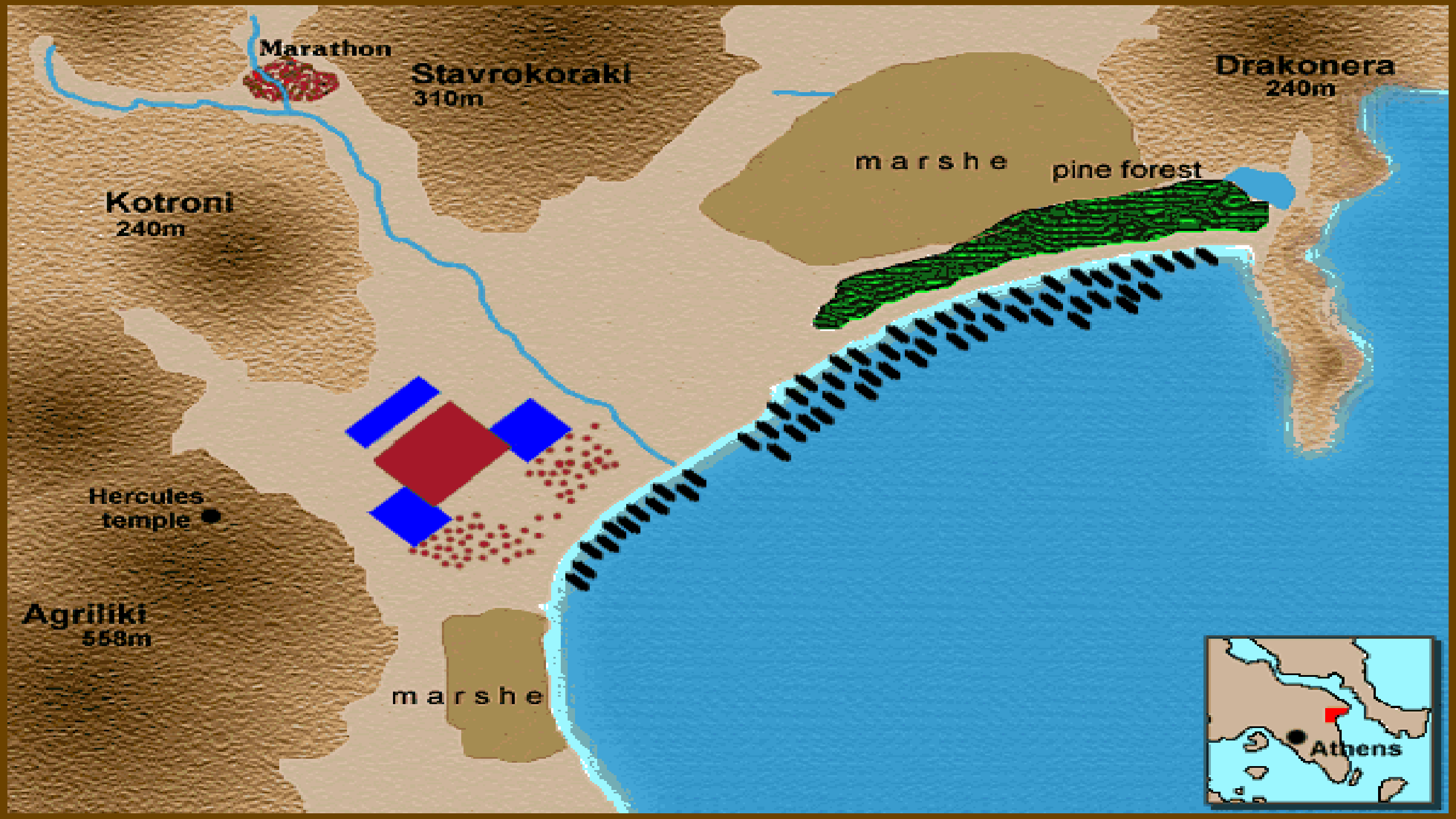

Marathon

Stavrokoraki
310m

Drakonera
240m

Kotroni
240m

marshes pine forest

Hercules
temple

Agriliki
558m

marshes



hodnocení

◇ Hodnocení vojevůdců:

◇ Miltiadés

◇ Nadprůměr

◇ Zkušenost, nutnost vyrovnání délky linie ... fingovaný ústup středu? = genialita

◇ Themistoklés (střed?), Kallimachos

◇ Dátis, Artafernés Mladší

◇ Podprůměr

◇ Dlouhé čekání u Marathónu, rozdělení sil a nevyužití jízdy (ztráta velké výhody)

◇ Hodnocení bitvy:

◇ **John Stuart Mill:** „*Bitva u Marathónu, která zastavila první perskou invazi, pro nás byla mnohem důležitější než bitva u Hastingsu z roku 1066.*“

ZAJÍMAVOSTI

Dlouhá bitva

◆ Hdt. 6.113: „*Bitva u Marathóna trvala dlouho.*“

◆ Asi 3 hodiny

◆ Září – horko

◆ Moderní odhad: 5:30 – 8:00 až 10:00

hemérodromoi

Feidippidés (Hdt.)

Filippidés (Cornelius Nepos, Plinius)

- ◇ 2 dny do Sparty a zpět (225-250 km)
 - ◇ Karneia --- pomoc až po 6 dnech (Hdt.)
 - ◇ potlačování povstání heilótů (Plat., *Zákony*)

X

Therissipés z Eroidai (Plút.)

Euklés

Filippidés (Lúkiános)

?

- ◇ Legenda?
- ◇ Běh zpět do Athén
 - ◇ Kůň vs běh?
 - ◇ 39 km x 42 195 m (1908)
 - ◇ Hrozící útok Peršanů
 - ◇ „*Chairete, nikomen*“ či „*Vítězství*“





Smrt běžce od Marathónu

Aischylos

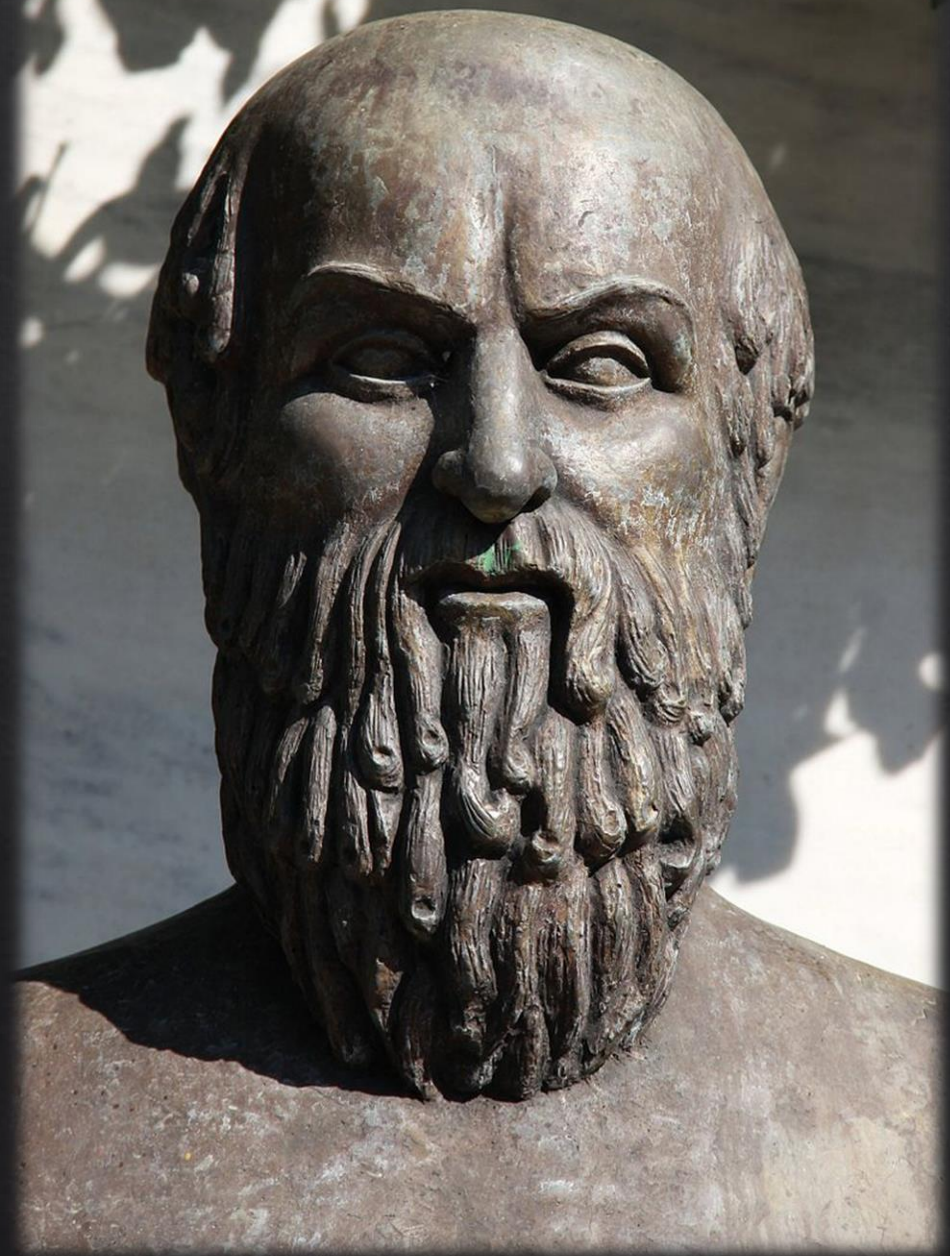

vojtěška

- ◇ „médská tráva“
- ◇ Nejspíše ze semen píce pro koně
- ◇ Rozšíření do Evropy

„bojovníci od Marathónu“



*Miltiadova přilba s jeho vyrytým jménem, pravděp. dar bohům
za vítězství u Marathónu*

Duchové mrtvých

- ◆ Na místě bitvy či v blízkosti thumulus nedoporučeno přespávat
 - ◆ Smrt od duchů mrtvých



Eritrejšťí zajatci

- ◆ Zajatci dostali od krále život a prakticky i svobodu
 - ◆ Přesídlení do kissijského území

Perští velitelé

- ◇ **Dátis**

- ◇ Nevíme
- ◇ Jistě ale nepopraven, snad jen sesazen

- ◇ **Artafernés Mladší**

- ◇ Velel jízdě v Xerxově kampani (480 BC)

Miltiadés

- ◆ Růst oblíbenosti a vlivu
- ◆ 70 lodí a peníze na výpravu proti ostrovům, které se přidaly k Peršanům
 - ◆ Hl. cíl ostrov Paros (bojovali x Dátis)
 - ◆ 26 dní obležení, zpusťování ostrova, zranění kolena či vymknutí nohy v kyčli -- neúspěch
 - ◆ V Ath. Alkmeonovci (Xanthippos) navrhl trest smrti
 - ◆ Nakonec pokuta 50 talentů, ale M. kvůli zranění zemřel
 - ◆ Kimón





Miltiadova smrt (Peyrone)

literatura

- ◇ Cornelius Nepos, *Životopisy slavných vojevůdců*
- ◇ Hérodotos, *Dějiny*
- ◇ Pausanias, *Cesta po Řecku*
- ◇ Plútarchos, *Životopisy slavných Řeků a Římanů*

- ◇ Dougherty, M. J., *Válečníci starověku 3000 př. n. l. – 500 n. l.*
- ◇ Frankenberger, O., Fidler, J. a kol., *Kdo byl kdo: Slavní vojevůdci*
- ◇ Hogg, I. V., *Slovník bitev*
- ◇ Hrych, E., *Velká kniha vojevůdců, bitev a zbraní*
- ◇ Humble, R., *Warfare in the Ancient World*
- ◇ Kagan, D., Viggiano, G. F., *Men of Bronze: Hoplite Warfare in Ancient Greece*
- ◇ Kovařík, J., *Války Řeků s Peršany*
- ◇ Moravcová, S. (ed.), *Největší bitvy*
- ◇ Sekunda, N., *Marathón 490 př. n. l.*
- ◇ Sekunda, N., *Warriors of Ancient Greece*