

Hydraulika podzemních vod

STOUPACÍ ZKOUŠKY

- vyhodnocení stavu po skončení čerpací zkoušky
- měří se tzv. zbytkové snížení (původní hladina – hladina po skončení čerpání v libovolném čase po skončení odběru)
- zbytkové snížení je podle Theise aproximováno rozdílem snížení hladin v případě, kdy po skončení čerpání dochází ke vsakování stejného množství vody v imaginárním vrtu umístěném v původně čerpaném vrtu (aplikace zákona superpozice)
- obrovská výhoda – stanovení pro čerpaný vrt (bez nutnosti vrtů pozorovacích)

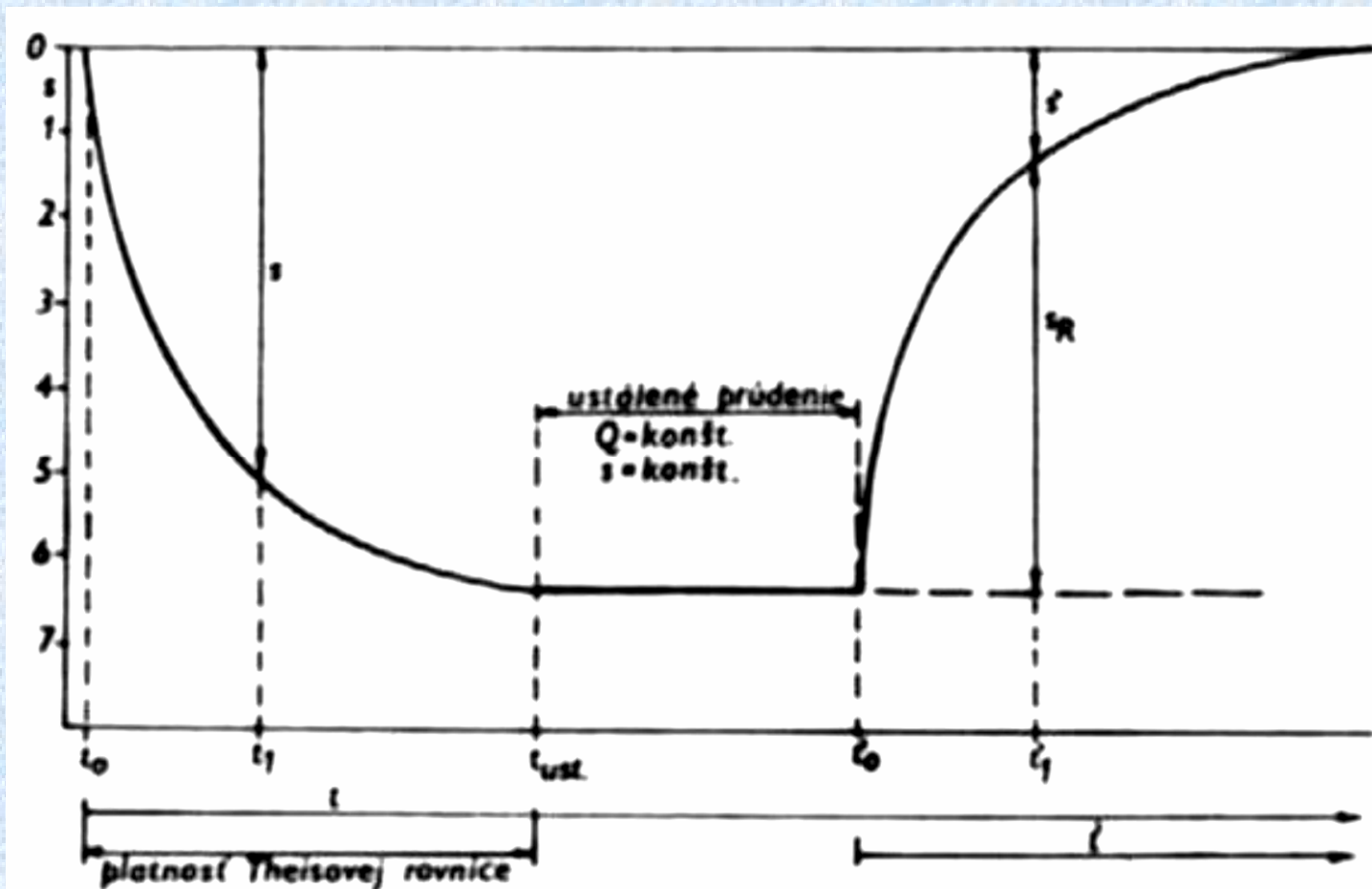

$$s' = \frac{Q}{4 \cdot \pi \cdot T} W\left(\frac{S \cdot r^2}{4 \cdot T \cdot t}\right) - \frac{Q}{4 \cdot \pi \cdot T} W\left(\frac{S' \cdot r^2}{4 \cdot T \cdot t'}\right)$$

upravená Theisova rovnice pro výpočet snížení při stoupací zkoušce

$$s' = \frac{2,303 \cdot Q}{4 \cdot \pi \cdot T} \left(\log \frac{2,246 \cdot T \cdot t}{S \cdot r^2} - \log \frac{2,246 \cdot T \cdot t'}{S' \cdot r^2} \right)$$

úprava Jacobovou metodou
přímkové aproximace

$$s' = \frac{2,303 \cdot Q}{4 \cdot \pi \cdot T} \log \frac{t}{t'}$$

výpočet snížení v jednom
logaritmickém cyklu času t/t'

$$\Delta s' = \frac{2,303 \cdot Q}{4 \cdot \pi \cdot T}$$

POSTUP VYHODNOCENÍ

- nejčastěji vyhodnocení semilogaritmickou metodou (obdoba Jacobovy aproximace) – pro výpočet T se používá přímkový úsek grafu
- změříme snížení na konci čerpací zkoušky v čase t
- postupně měříme zbytkové snížení s' v časech t'
- četnost měření hladin odpovídá 2 – 3 měření s' v jednom logaritmickém cyklu času
- v semilogaritmickém grafu vyneseme na osu x poměr t/t' proti hodnotám s' na ose y
- čas t je celkový čas hydrodynamické zkoušky – čas čerpací + stoupací zkoušky k danému bodu měření
- čas t' je čas od zahájení stoupací zkoušky (přerušování čerpání)

Stanovení **storativity** touto metodou

- jen orientační (pro čerpaná vrt)
- nepřesné – ovlivněno objemem vody ve vrtu
- přesnější než v případě čerpací zkoušky
(samotný vrtu je při čerpací zkoušce pro výpočet S nepoužitelný)

storativita čerpací zkoušky – S hodnoty často rozdílné
storativita stoupací zkoušky – S'

vyjádření storativity v základní rovnici $s' = \frac{2,303 \cdot Q}{4 \cdot \pi \cdot T} \left[\log \left(\frac{t}{S} \right) - \log \left(\frac{t'}{S'} \right) \right]$

pro snížení $s' = 0$ platí $\log \frac{t \cdot S'}{t' \cdot S} = 0$ z čehož $t/t' = S/S'$

hodnotu t/t' odečteme přímo z grafu (pro $s' = 0$) můžeme určit poměr S/S'

$(t/t')_0 > 1$ ($S' < S$) $(t/t')_0 = 1$ ($S' = S$) $(t/t')_0 < 1$ ($S' > S$)

k výpočtu storativity lze použít údaje z pozorovacího vrtu

$$S_p = \frac{2,25 \cdot T \cdot t_{cz} / r^2}{10^{s'_0/i}}$$

s'_0 - počáteční snížení na začátku stoupací zkoušky
 i - snížení na jeden \log cyklus času t'

HYDRODYNAMICKÉ ZKOUŠKY S JEDNORÁZOVÝM NÁLEVEM NEBO ODBĚREM

- principem je rychlý (jednorázový) odběr určitého objemu vody (**bail test**), nebo naopak injektáž určitého objemu vody (**slug test**)
- rychlost návratu hladiny na původní úroveň je mírou propustnosti kolektoru

Výhody

- rychlá metoda
- při nálevech nevzniká nutnost odčerpávat vodu – použití v kontaminační hydrogeologii

Nevýhody

- orientační metoda použitelná jen v omezených případech
- použitelné jen u úzkoprofilových piezometrů
- stanovuje se k v dosahu jen několika centimetrů od vrtu
- nevhodné u vrtů s obsypem

Metody řešení

- Bouwer a Rice
- Ferris a Knowles
- Hvorslev

Faktory ovlivňující zjišťovanou hodnotu k (měřené hodnoty) – obecně pro všechny metody

- zbytkové snížení
- čas
- tvarový faktor piezometru

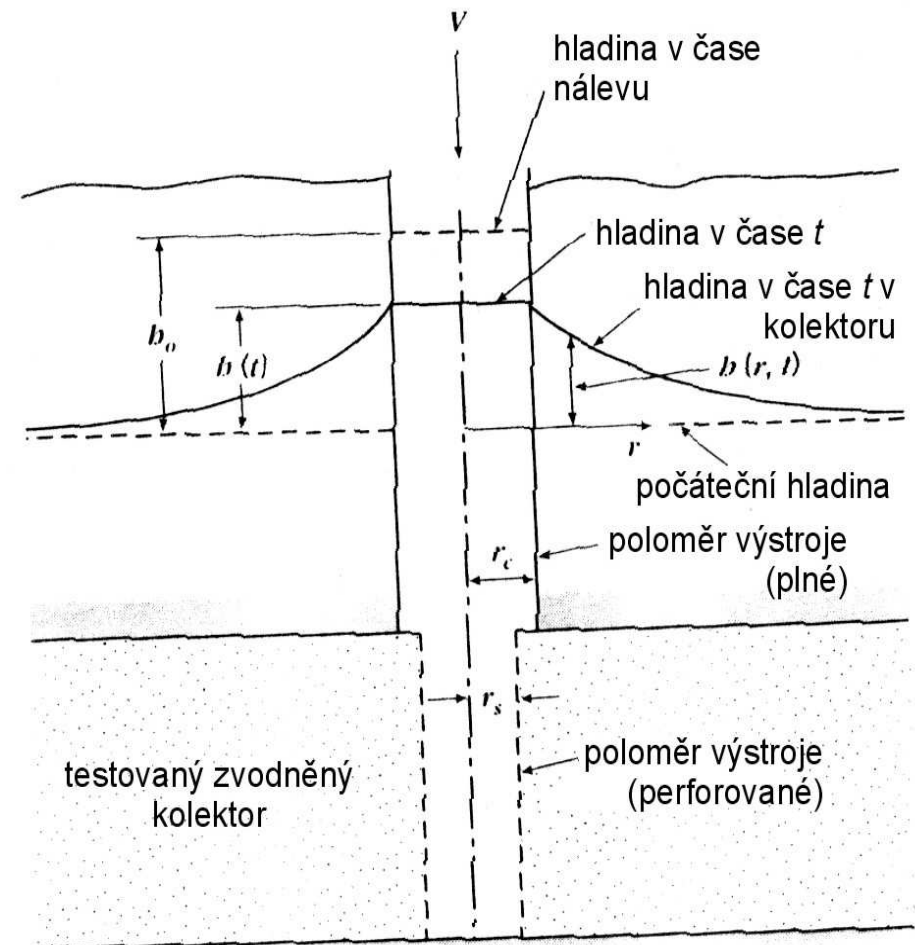
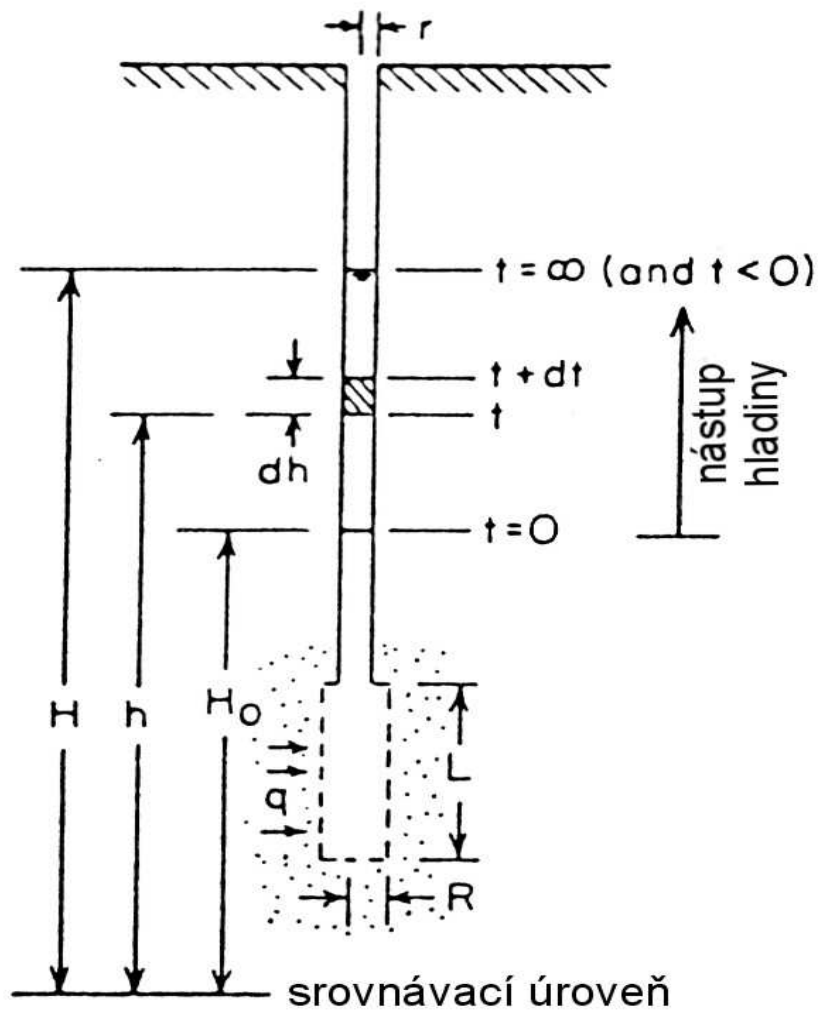

Metoda Hvorsleva

Tvarový faktor

Hvorslevova metoda – $L/R > 8$

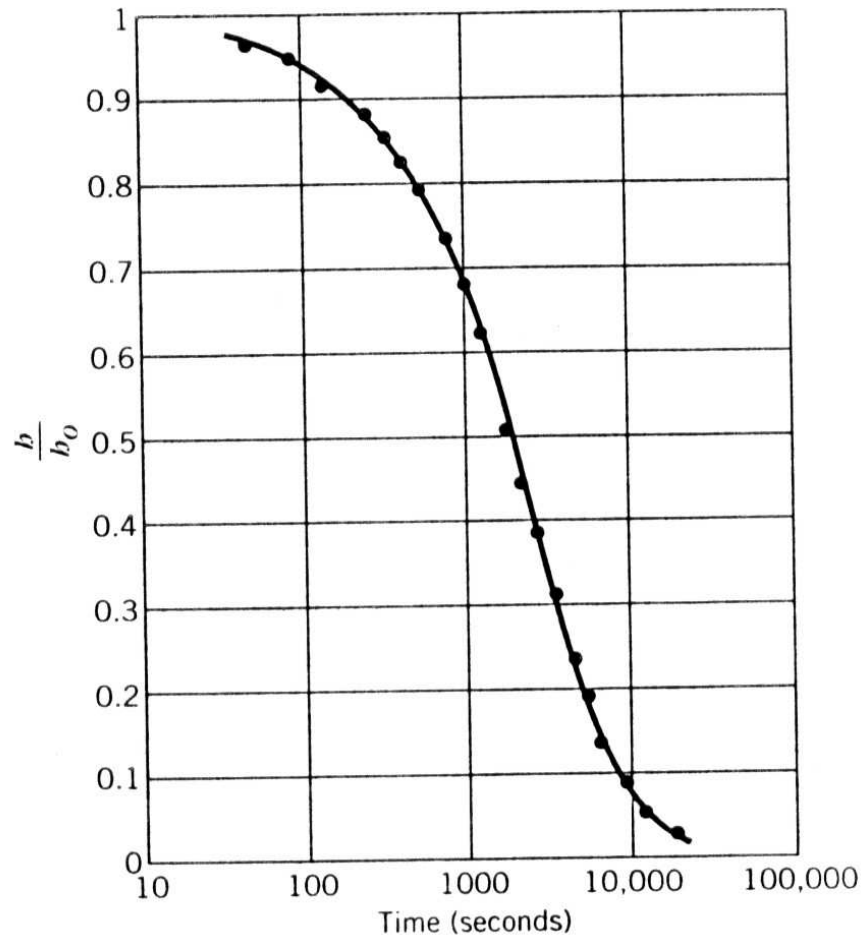

- vynáší se poměr h/h_0 na ose y proti času t na ose x
- výška h je výška nálevu v libovolném čase
- na počátku je poměr h/h_0 roven 1 a postupně se blíží 0

Interpretace v semilogaritmickém grafu $\log h/h_0$ proti t

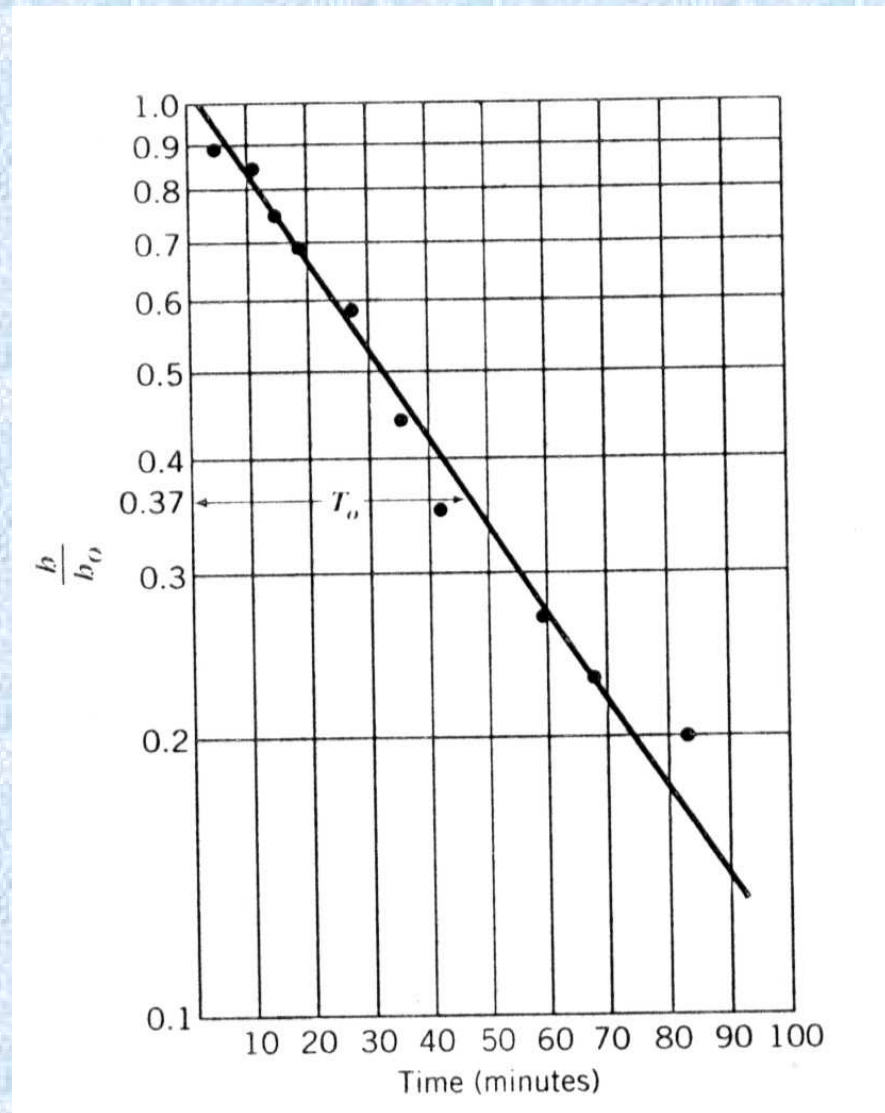

- je definována základní doba zpoždění T_0

Postup vyhodnocení

- data změřená v piezometru se vynesou v semilogaritmickém grafu
- střední část křivky se v semilogaritmickém měřítku promítne jako přímka
- odečte se část odpovídající poměru snížení h/h_0 rovno 0,37 (přepočet \log na \ln)

$$k = \frac{r^2 \cdot \ln(L/r)}{2 \cdot L \cdot T_0}$$

PRINCIP SUPERPOZICE

- základem řešení hydraulických problémů v reálných podmínkách
- pokud je ve zvodněné vrstvě několik vstupů a výstupů podzemní vody, potom výsledná piezometrická úroveň hladiny je rovná algebraickému součtu piezometrických výšek vyvolaných jednotlivými vlivy
- využití – řešení okrajových podmínek proudění, čerpání v případech existence více objektů, apod.

PŘÍKLAD

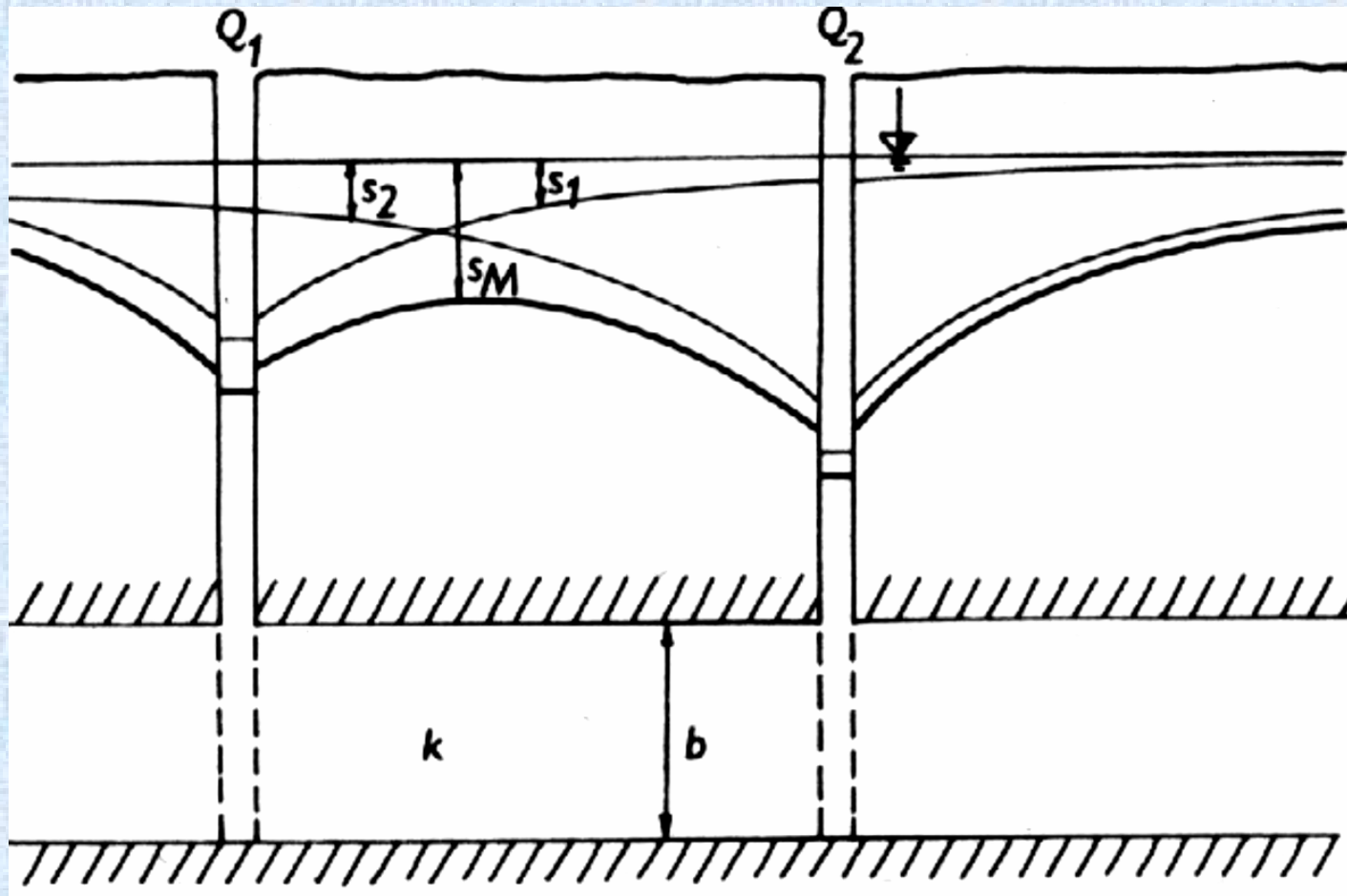

dva čerpané vrty v jedné hydrogeologické struktuře s napjatou hladinou,

před začátkem čerpání byla hladina ustálená, čerpání Q_1 vyvolá ve struktuře snížení s_1 ,
čerpání Q_2 vyvolá ve struktuře snížení s_2 ,

snížení vyvolané současným čerpáním obou vrtů v množství Q_1 a Q_2 odpovídá v každém bodě součtu obou snížení

PŘÍKLAD

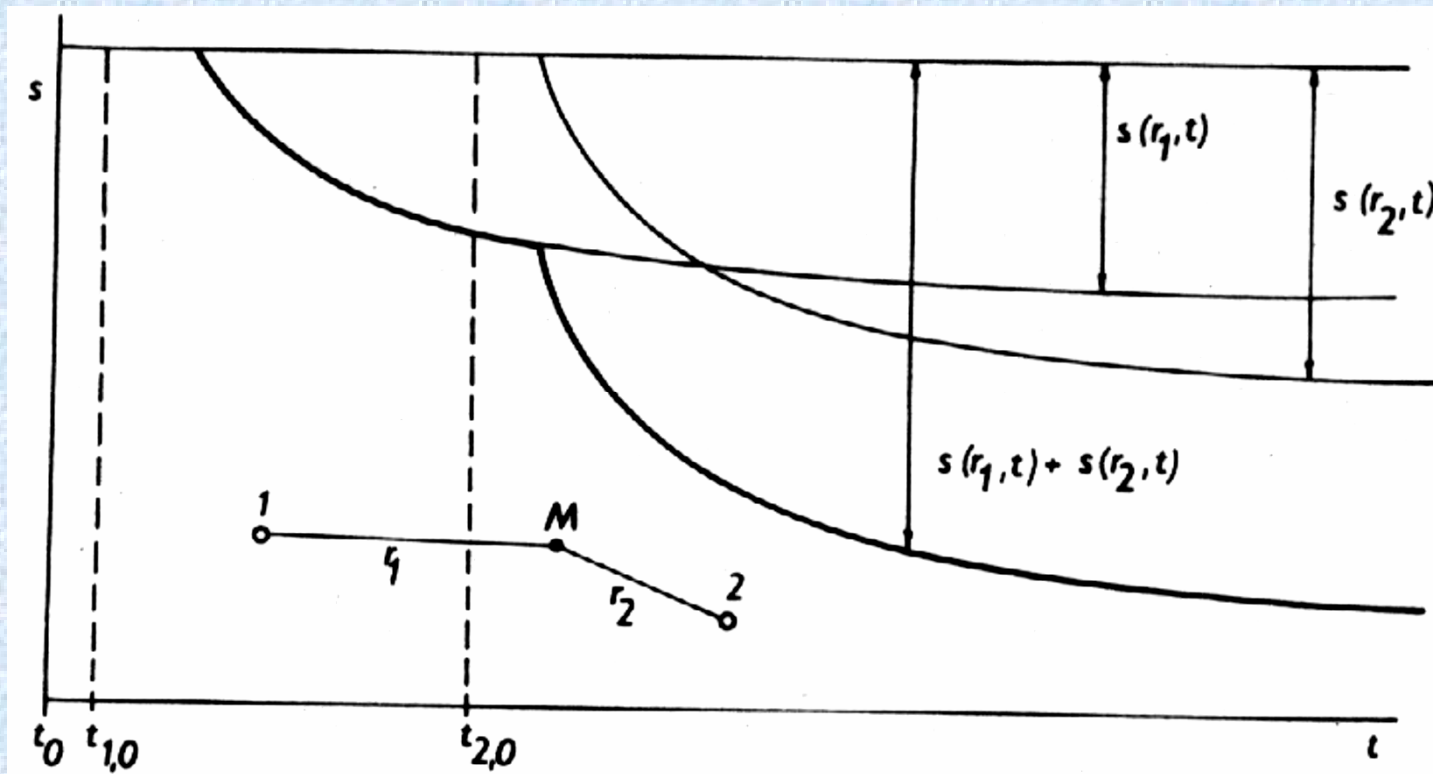

pokud není čerpání v obou vrtech zahájeno současně,

pokles vyvolaný čerpáním z druhého vrtu se v libovolném bodě M projeví

až po dosažení tohoto bodu druhým depresním kuželem

Obecný tvar Theisovy rovnice pro řešení reálných podmínek aplikací zákona superpozice

$$s = s_1 \pm s_2 \pm s_3 \pm K \pm s_n = \frac{Q}{4 \cdot \pi \cdot T} \cdot [W(u)_1 \pm W(u)_2 \pm W(u)_3 \pm K \pm W(u)_n] = \frac{Q}{4 \cdot \pi \cdot T} \sum W(u)$$

- kladné hodnoty snížení - odpovídají vlivu dalšího čerpaného vrtu
- záporné hodnoty snížení – odpovídají vlivu dalšího vrtu - vsakovaného

výpočet snížení

- výpočet z Theisovy rovnice $s = \frac{Q}{4 \cdot \pi \cdot T} \cdot W(u)$

- při známých parametrech T a S zjistíme hodnotu argumentu u $u = \frac{r^2 \cdot S}{4 \cdot T \cdot t}$

- následně zjistíme hodnotu odpovídající hodnotu argumentu $W(u)$
(z tabulky hodnot Theisovy funkce nebo z grafu typové křivky) $s = \frac{Q}{4 \cdot \pi \cdot T} \cdot W(u)$

ŘEŠENÍ ČERPACÍCH ZKOUŠEK OVLIVNĚNÝCH OKRAJOVÝMI PODMÍNKAMI

neexistuje nekonečná zvodněná vrstva

z vyhodnocení průběhu čáry snížení lze rozeznat druh okrajové podmínky a určit její hydraulický charakter (dokonalost)

Teorie zrcadlového zobrazení (imaginárních, fiktivních vrtů)

- vliv okrajové podmínky lze vyjádřit imaginárními (zrcadlově zobrazenými vrty)
- podle druhu okrajové podmínky má imaginární vrt čerpané množství +Q nebo -Q
- superponováním snížení (+s nebo -s) vyvolané imaginárním vrtem na snížení vyvolané čerpáním z reálného vrtu lze kalkulovat skutečné snížení v libovolné vzdálenosti od čerpaného vrtu
- platí, že imaginární vrt leží za okrajovou podmínkou, jejíž osa probíhá kolmo na spojnici imaginárního a reálného vrtu a leží uprostřed této vzdálenosti

- použitelné zejména pro případy okrajové podmínky typu $H = \text{konst.}$ (skutečné snížení v dosahu okrajové podmínky bude menší)
a pro případ $q = 0$ (skutečné snížení bude větší)

$$s = s_r \pm s_i = \frac{Q}{4.\pi.T} \cdot [W(u)_r \pm W(u)_i] = \frac{Q}{4.\pi.T} \sum W(u)$$

řeka jako okrajová podmínka (1. typu, $H = \text{konst.}$)

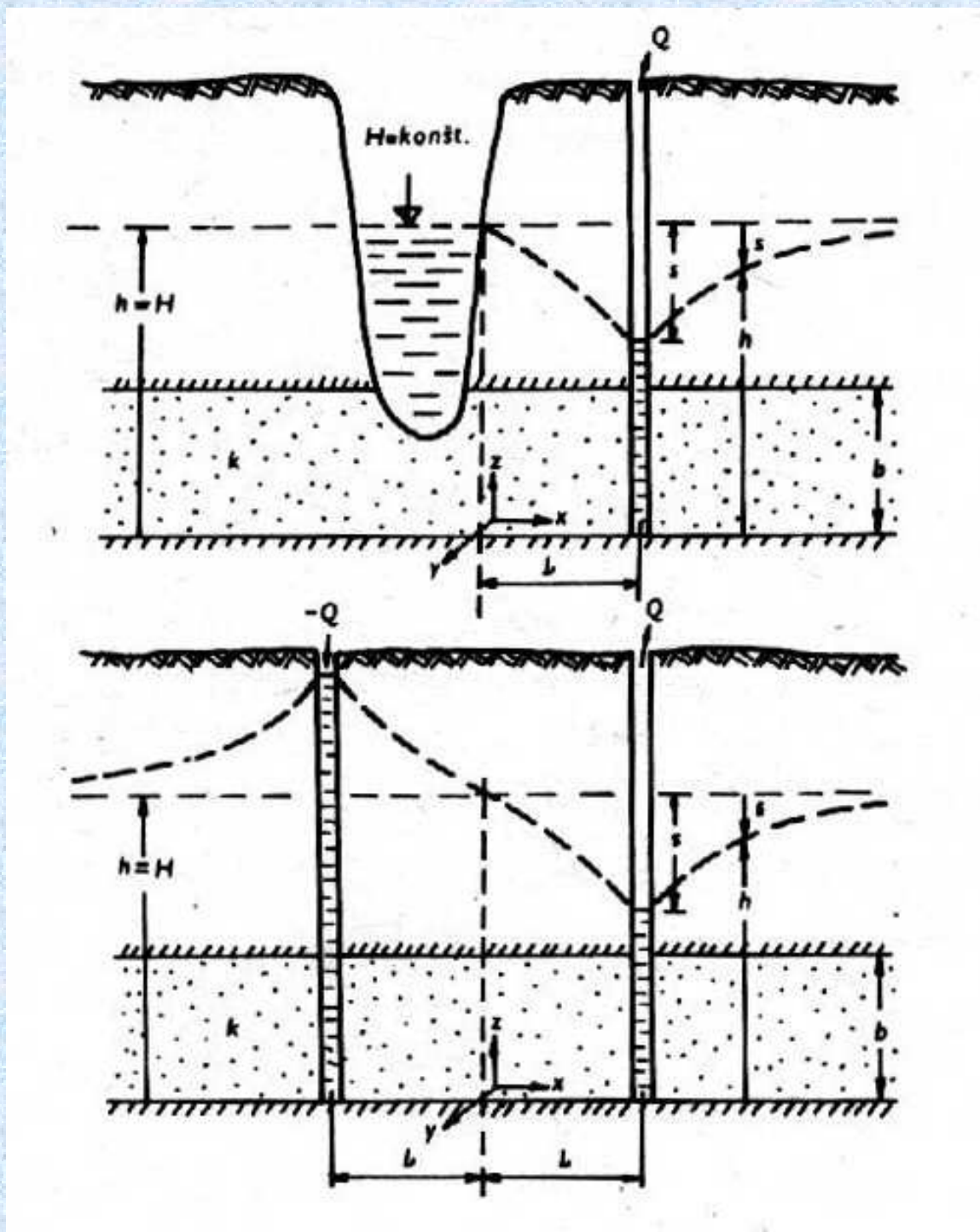

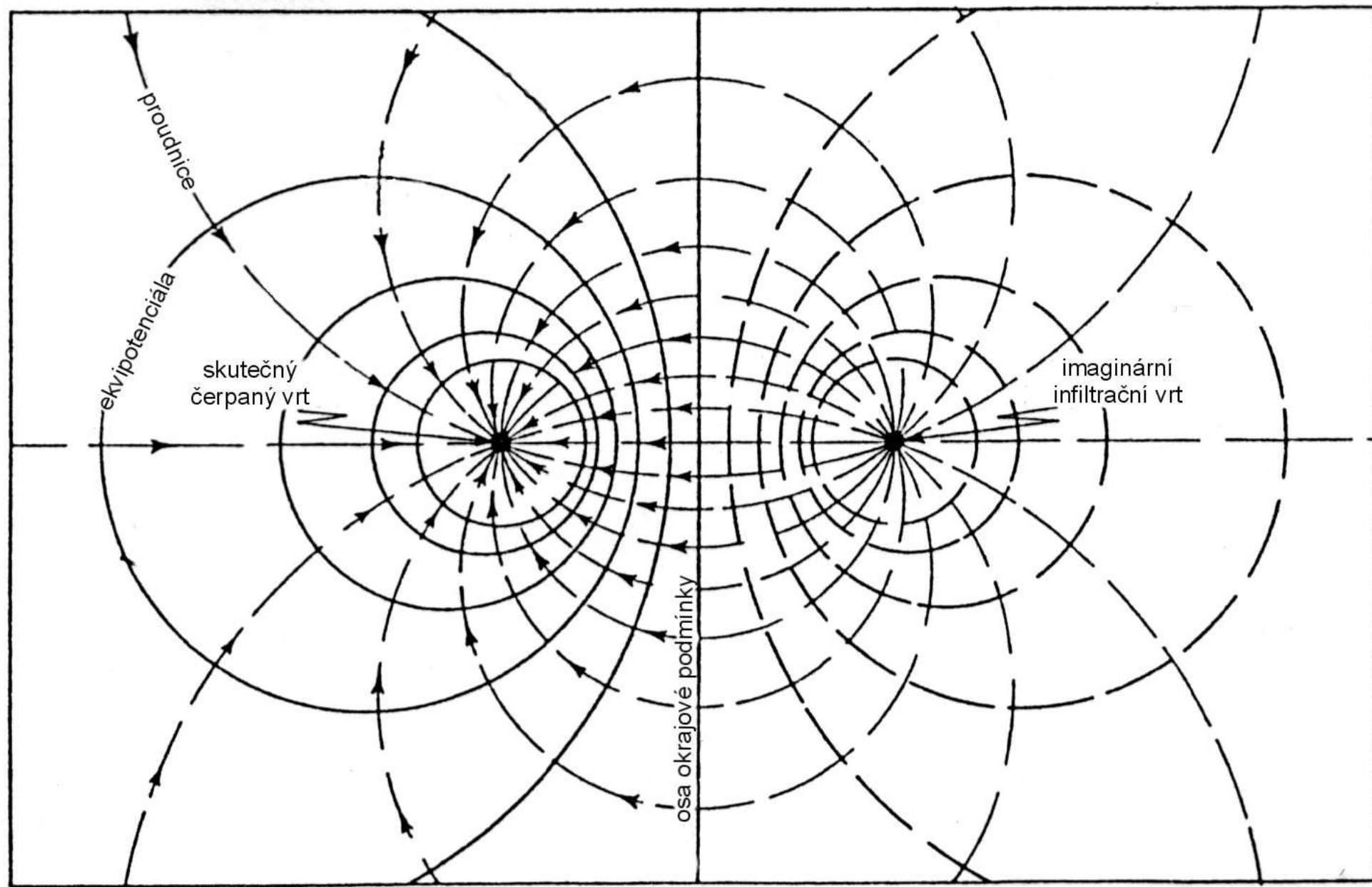

nepropustná vrstva jako okrajová podmínka (2. typu, $q = 0$)

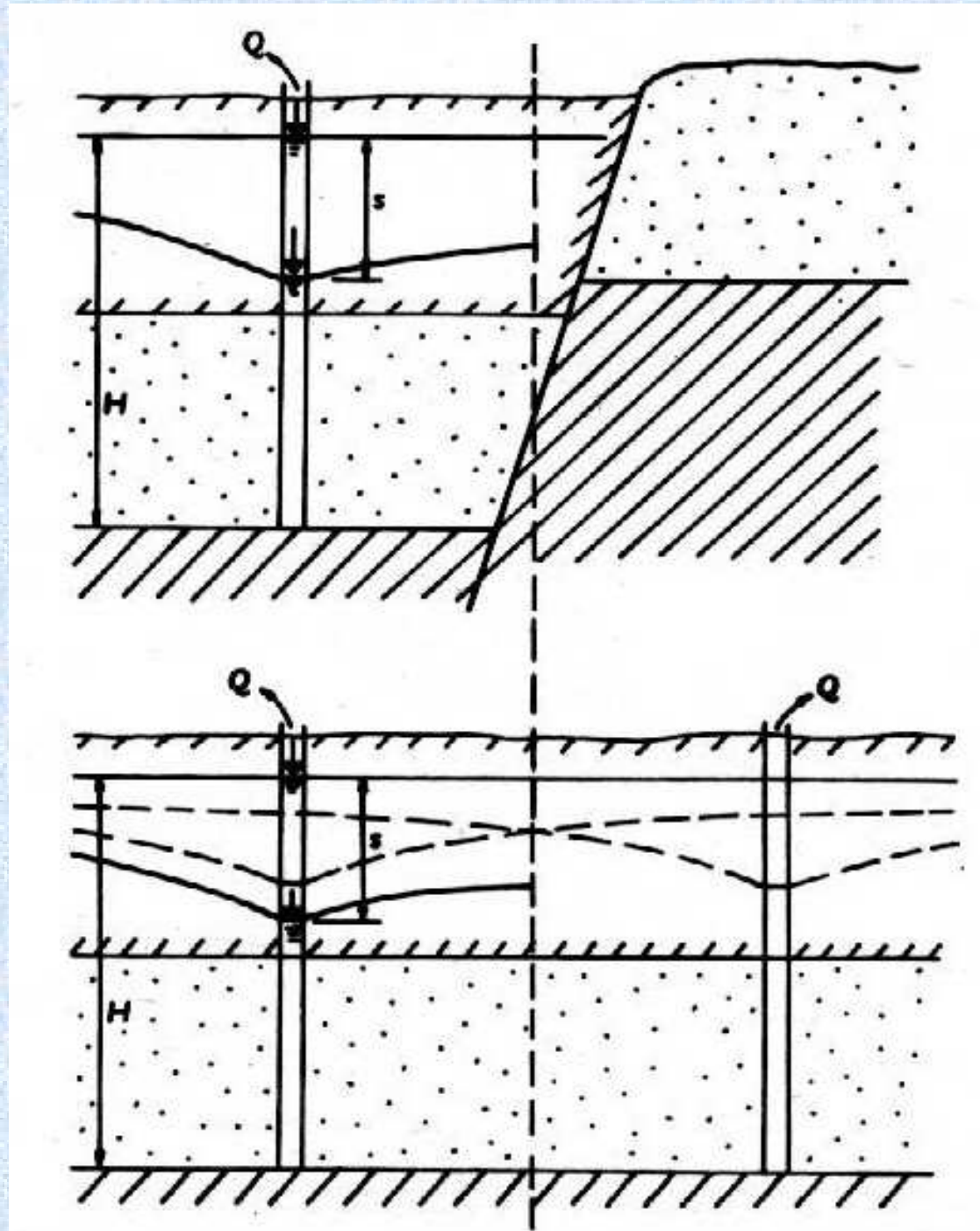

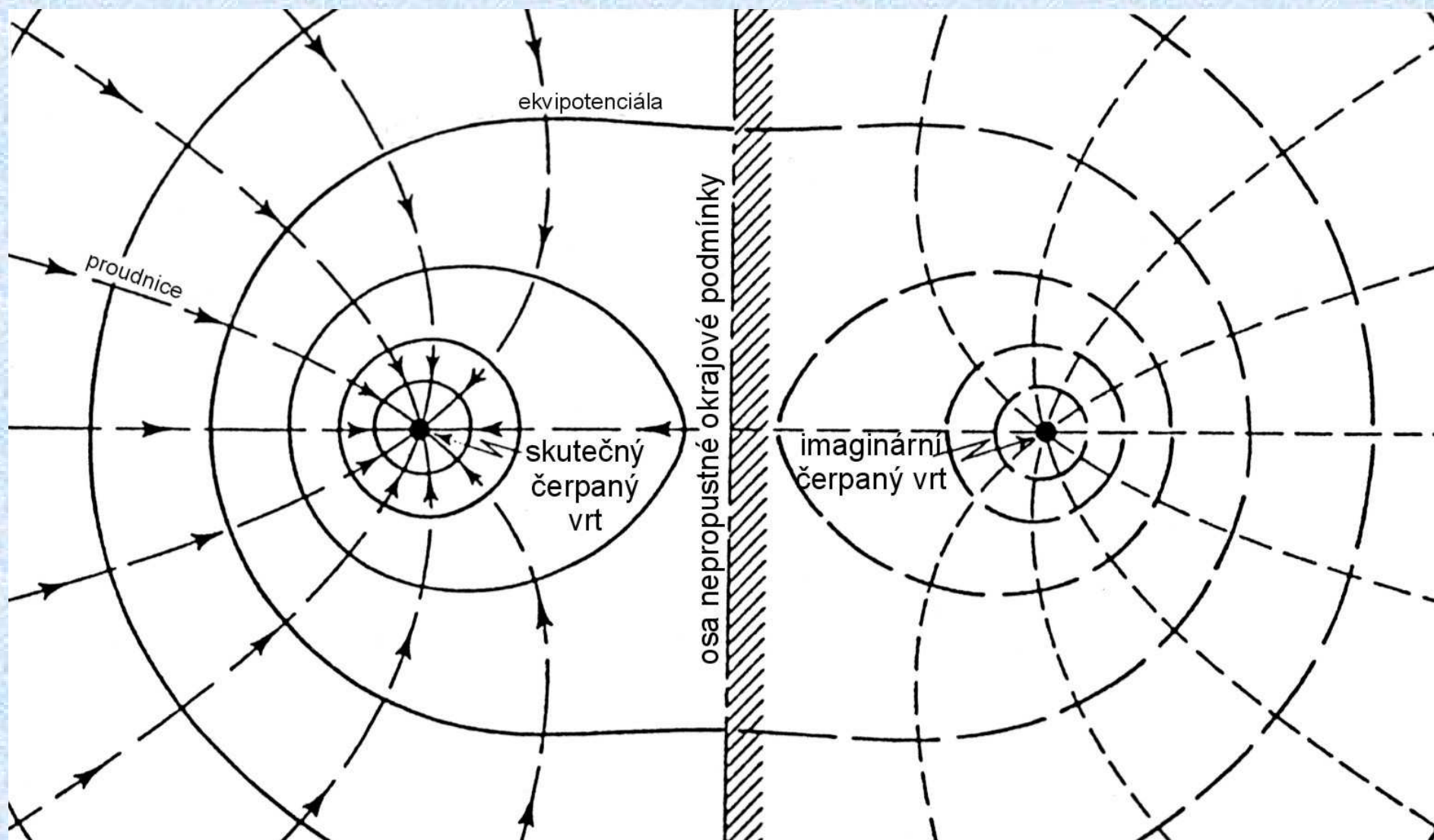

Vliv geometrie okrajových podmínek na lokalizaci imaginárních vrtů

1. Polohoraničená zvodněná vrstva

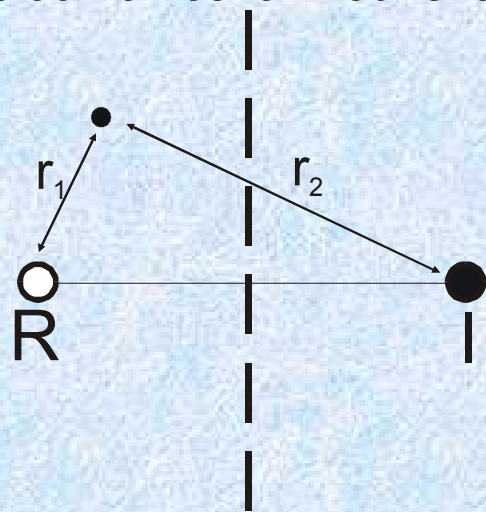

$h = \text{konst.}$

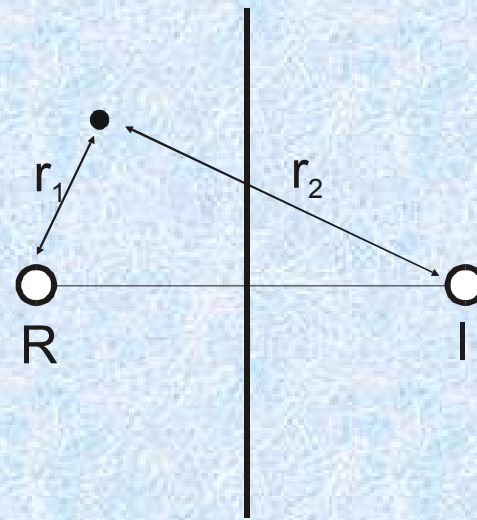

$q = 0$

2. Zvodněné vrstva ohraničená ze 3/4

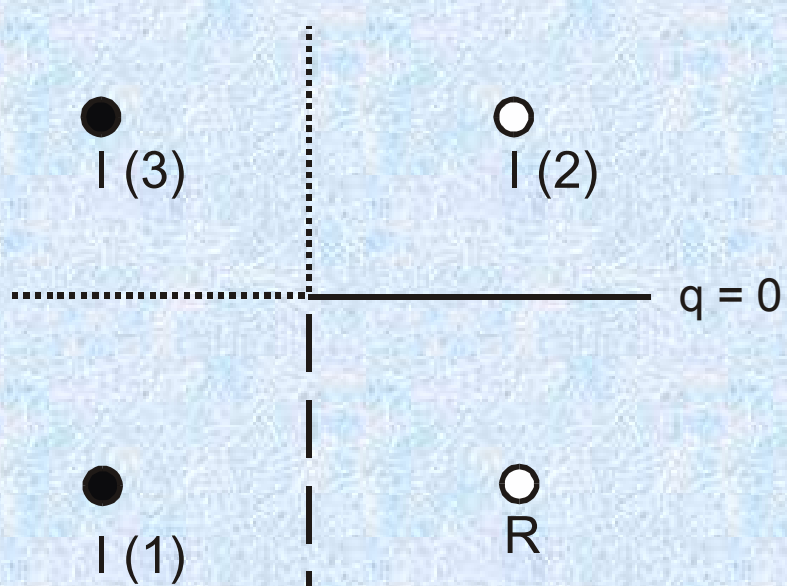

$h = \text{konst.}$

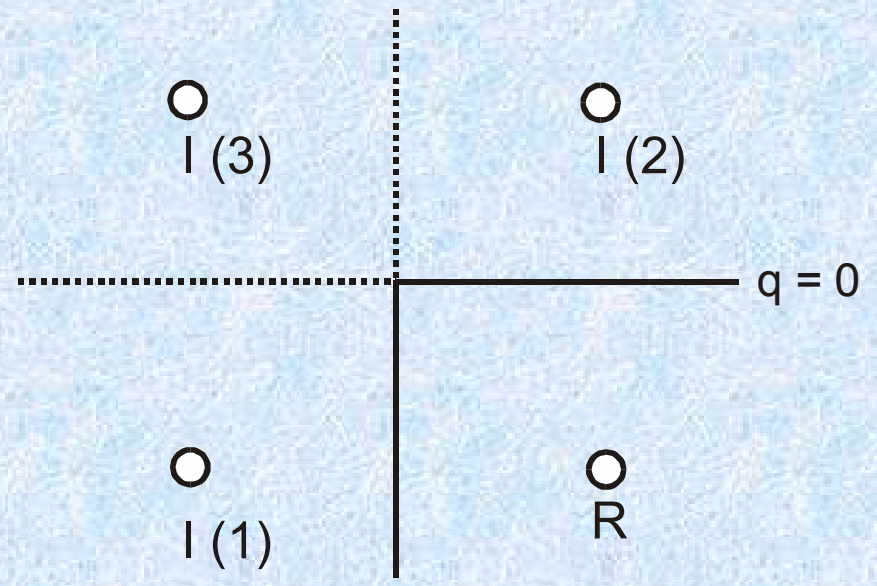

$q = 0$

ŘEKA JAKO OKRAJOVÁ PODMÍNKA

- $H = konst.$, H nezávisí na přítoku na hranici okrajové podmínky
- při neustáleném proudění se H_0 (hladina v řece) může měnit v závislosti na hydrologických faktorech a je dána součtem $h_0 + z_0$
- pokud je koryto zanesené vrstvičkou nepropustných sedimentů nebo je zakolmatované, hranice okrajové podmínky se přenáší až na styk této vrstvy se zvodněným prostředím

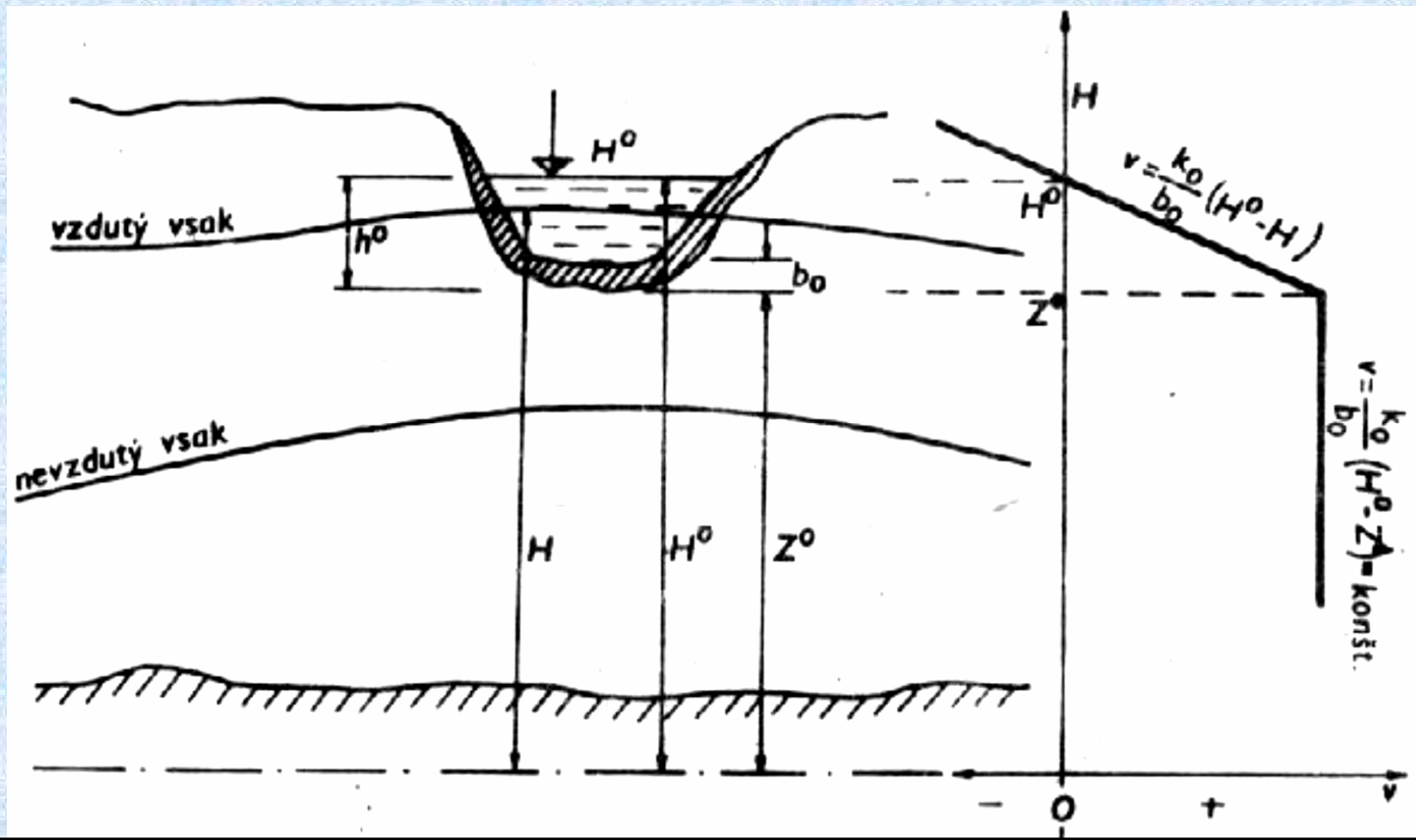

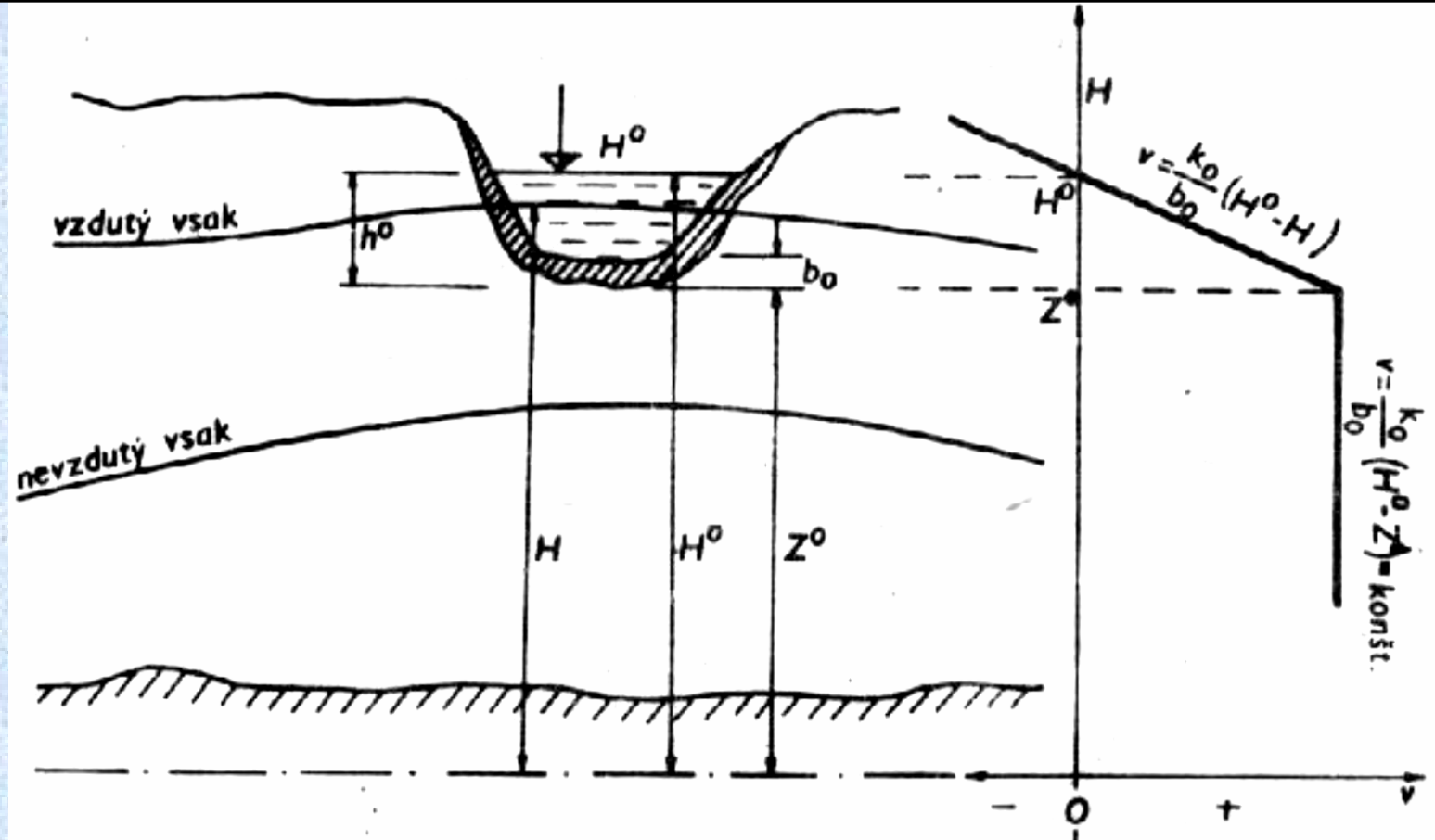

2 druhy okrajových podmínek

proudění s nevzdutým vsakem – proudění neovlivněné hladinou podzemní vody (hladina podzemní vody se trvale nachází v hloubce větší, než je styk kolmatované vrstvy s propustným prostředím a mezi nimi je nenasycená zóna)

proudění se vzdutým vsakem – hladina podz. vody se pohybuje nad hranicí styku kolmatované vrstvy se zvodněným prostředím (zvodněné prostředí pod touto hranicí je úplně nasycené vodou, rychlost proudění závisí na výšce hladiny v okrajové podmínce a zvodněné vrstvě, vzhledem ke zpravidla malé tloušťce kolmatované vrstvy se uvažuje filtrační proud kolmý na vrstvičku)

v některých případech může nastat stav, kdy část vody infiltruje se vzdutým a část bez vzdutého vsaku

rychlost filtrace při proudění se vzduťým vsakem $v = \frac{k_0}{b_0} \cdot (H_0 - H)$

rychlost filtrace při proudění s nevzduťým vsakem $v = \frac{k_0}{b_0} \cdot (H_0 - Z_0)$ nebo $v = \frac{k_0}{b_0} \cdot h_0$

$$\frac{k_0 \cdot \omega}{b_0} = \frac{T}{L}$$

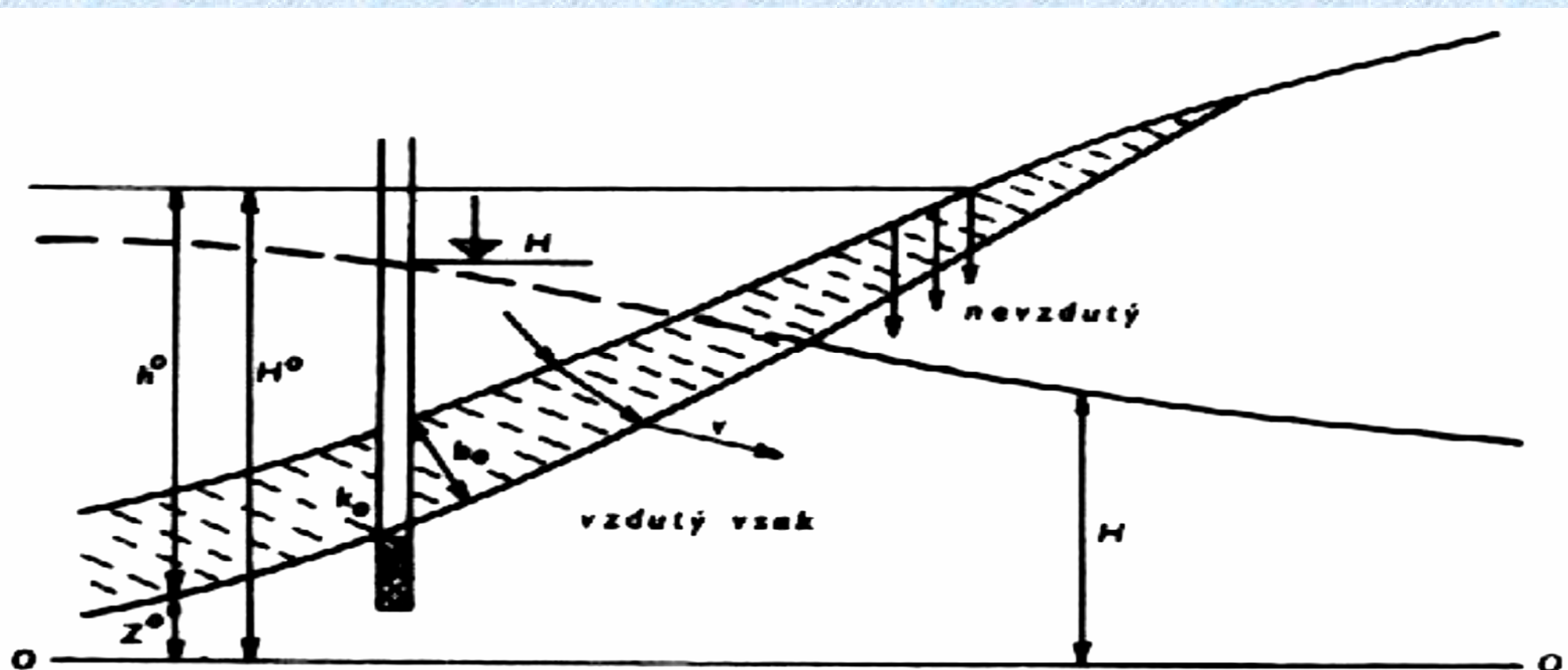

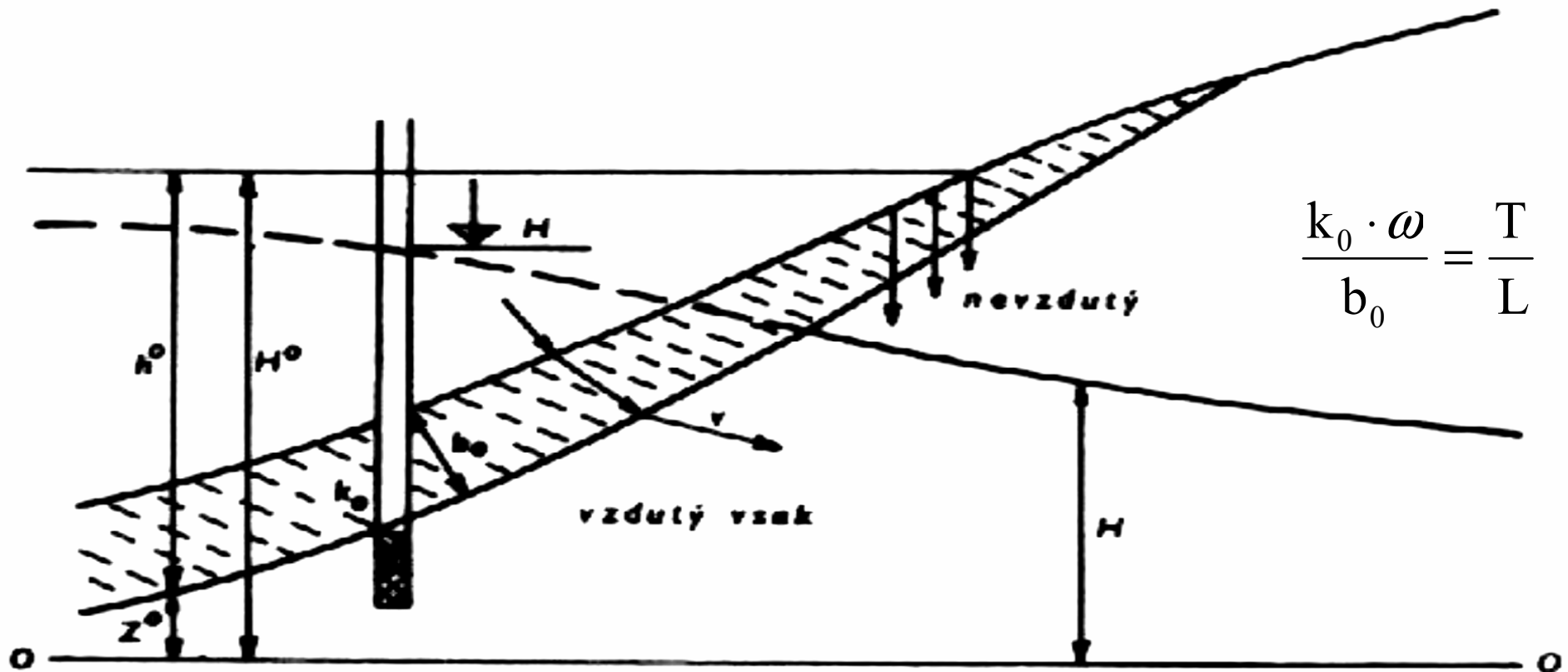

kde T je transmisivita zvodněné vrstvy, ω je plocha průsaku jednotkové šířky a L je náhradní délka zvodněné vrstvy o transmisivitě T , která odpovídá svými odporovými vlastnostmi kolmatované vrstvičce

poměr k_0/b_0 představuje jednotkovou charakteristiku propustnosti kolmatované vrstvičky a označuje se jako součinitel kolmatace, není jej možné přesně určit.

proudění přes takové ohraničení se nazývá břehová infiltrace a pokud je vyvolané čerpáním ve zvodněné vrstvě jako indukovaná břehová infiltrace

$$s = \frac{Q}{4 \cdot \pi \cdot T} \left[W\left(\frac{S \cdot r_1^2}{4 \cdot T \cdot t}\right) - W\left(\frac{S \cdot r_2^2}{4 \cdot T \cdot t}\right) \right]$$

$$s = \frac{Q}{2 \cdot \pi \cdot T} \ln \frac{2L}{r}$$

$$s = \frac{2,303 \cdot Q}{2 \cdot \pi \cdot T} \log\left(\frac{r_f}{r}\right)$$

způsoby řešení

- typové křivky v bilogarithmickém měřítku (podobné křivkám pro mezivrstevní přetékání)
- semilogarithmické řešení

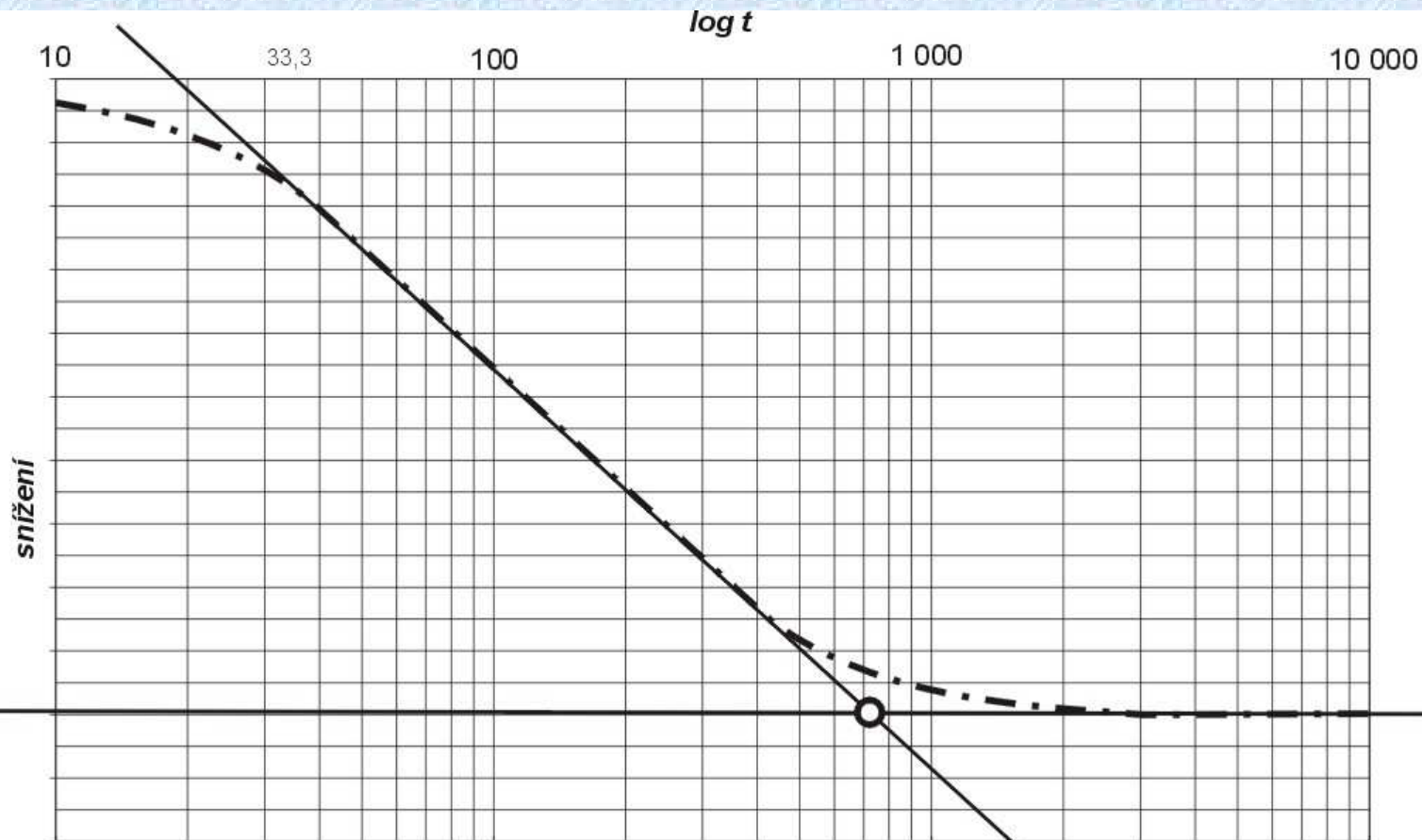

vypočítáme hodnoty T
a S z rovnic
pro Jacobovu
aproximaci z prvního
přímkového úseku

odečteme čas t_i
odpovídající
souřadnicím inflexního
bodu

pro výpočty
vzdálenosti okrajové
podmínky
(resp. vzdálenosti
pozorovacího vrtu
od imaginárního vrtu)
použijeme následující
vzorce

pro případ, kdy je vzdálenost r zanedbatelně malá proti vzdálenosti L

- platí zjednodušení $r_f = 2L$

- platí pro výpočet vzdálenosti okrajové podmínky rovnice $L = 0,75 \sqrt{\frac{T \cdot t_i}{S}} \quad t_i = 1,78 \frac{L^2 \cdot S}{T}$

pro případ, kdy je pozorovací vrt na spojnici čerpaného a imaginárního vrtu (tj. na kolmici čerpaného vrtu k ose okrajové podmínky)

- platí $r_f = 2L - r$

- výpočet vzdálenosti okrajové podmínky $L = \left(\frac{r}{2}\right) \sqrt{\left(\frac{t_i}{t_0}\right)} + \frac{r}{2}$

pro případ, kdy je pozorovací vrt na prodloužení spojnice čerpaného a imaginárního vrtu na opačnou stranu od čerpaného vrtu, než probíhá hranice

- platí $r_f = 2L + r$

- výpočet vzdálenosti okrajové podmínky $L = \left(\frac{r}{2}\right) \sqrt{\left(\frac{t_i}{t_0}\right)} - \frac{r}{2}$

pro případ, kdy je pozorovací vrt na přímce procházející čerpaným vrtem a rovnoběžné s hranicí

- platí $r_f = \sqrt{4L^2 + r^2}$

- výpočet vzdálenosti okrajové podmínky $L = \left(\frac{r}{2}\right) \sqrt{\left(\frac{t_i}{t_0}\right) - 1}$

pro případ pozorovacího vrtu, jehož spojnice s odběrovým vrtem je odchýlena o libovolný úhel Θ od kolmice spuštěné z odběrového vrtu na přímkovou boční hranici

- určení vzdálenosti r_f podle vztahu $r_f = \sqrt{4 \cdot L^2 + r^2 - 4 \cdot L \cdot r \cdot \cos \Theta}$

HYDRAULICKY NEDOKONALÁ BOČNÍ NAPÁJECÍ HRANICE

- všechny uvedené rovnice platí pro ideální okrajovou podmínku (neexistují doplňkové hydraulické odpory)
- ve skutečnosti – např. zakolmatované břehy vodoteče, neúplné prořezání zvodněného kolektoru vodotečí, apod.

ZPŮSOB ŘEŠENÍ:

- zavedení doplňkového hydraulického odporu vyjádřeného doplňkovou vzdáleností Δd
- skutečná vzdálenost reálných vrtů od okrajové podmínky se posune o vzdálenost, která představuje dodatečný hydraulický odpor (posunutí osy okrajové podmínky do větší vzdálenosti, než je vypočítaná vzdálenost L)

1. Určení velikosti posunutí – vzdálenosti Δd

- srovnání známé vzdálenosti L a vzdálenosti L vypočítané z čerpacích zkoušek

- použití Forcheimerovy rovnice

$$s = \frac{2,303 \cdot Q}{2 \cdot \pi \cdot T} \log\left(\frac{r_f}{r}\right) \qquad s = \frac{\Delta s}{\log r_2 - \log r_1} \log \frac{r_f}{r}$$

- po dosazení známých členů rovnice vypočítáme snížení pro ideální okrajovou podmínku
- teoretické snížení srovnáme se skutečným zjištěným při čerpací zkoušce
- pokud je okrajová podmínka neúplná, naměřené skutečné snížení nebude souhlasit s vypočítaným a bude větší, zvětšené bude o hodnotu s_L , což představuje doplňující hydraulický odpor okrajové podmínky.

2. grafické určení doplňkové vzdálenosti:

- výpočet z rovnice $s + s_L = \frac{\Delta s}{\log r_2 - \log r_1} \log \frac{\rho_L}{r}$

s je vypočítané ideální snížení a r_L je vzdálenost pozorovaného vrtu od imaginárního zrcadlově zobrazeného vrtu přes posunutou okrajovou podmínku a s_L je doplňkové snížení v důsledku neúplnosti okrajové podmínky

- nebo grafické určení ze semilogaritmického grafu $\log r$ proti s

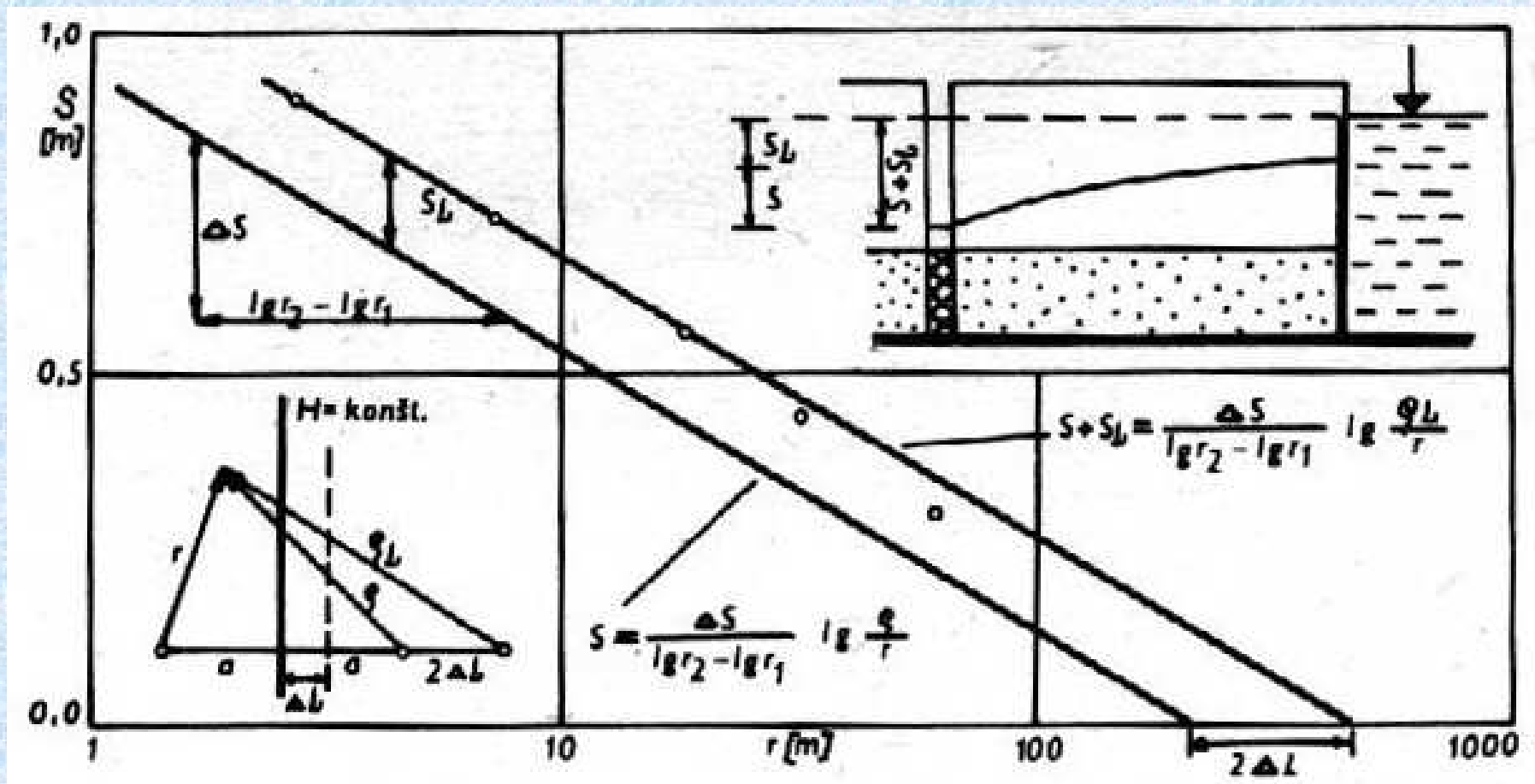

3. numerické řešení doplňkové vzdálenosti

- výpočet doplňkové vzdálenosti $\Delta d = \frac{1}{k_b} \operatorname{erf}\left(\frac{k_b \cdot l}{2}\right)$

kde l je šířka řeky a k_b je charakteristika odporové vrstvičky podle vztahu $k_b = \sqrt{\frac{k_0}{b_0 \cdot T}}$

- při velké šířce koryta platí zjednodušení $\Delta d = \frac{1}{k_b} = \sqrt{\frac{T \cdot b_0}{k_0}}$

- malé šířky koryt – komplikované

- po zjištění hodnoty koeficientu netěsnosti k_b určíme hodnoty k_0 a b_0 tak, aby hodnota součinitele kolmatace zůstala neměnná

např. součinitel kolmatace $3 \cdot 10^{-6} \text{ s}^{-1}$

$$k_0 = 3 \cdot 10^{-6} \text{ m/s a } b_0 = 1 \text{ m}$$

$$k_0 = 3 \cdot 10^{-7} \text{ m/s a } b_0 = 10 \text{ m}$$

NEPROPUSTNÁ HRANICE JAKO OKRAJOVÁ PODMÍNKA

způsoby vyhodnocení

- bilogarithmická metoda – typové křivky
- semilogarithmická metoda

SEMILOGARITMICKÉ ŘEŠENÍ

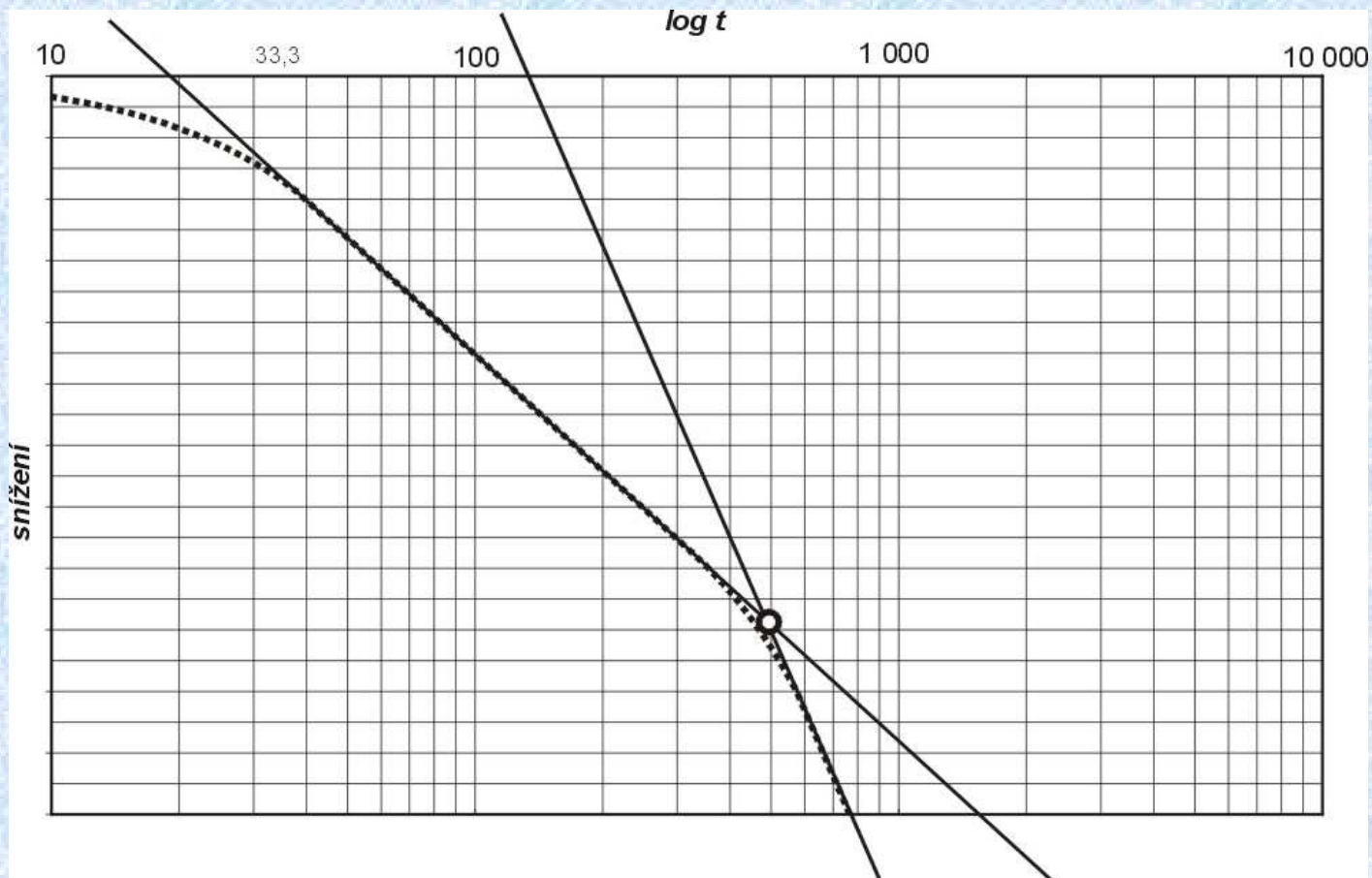

ideální případ - $\Delta s_1 = 2\Delta s_2 = \frac{2,303 \cdot Q}{2 \cdot \pi \cdot T}$

pro tento případ je postup řešení:

- vypočítáme hodnoty T a S z rovnic pro Jacobovu aproximaci
- odečteme čas t_i odpovídající souřadnicím inflexního bodu

- dosadíme do rovnice $r_f = 1,5 \sqrt{\frac{T \cdot t_i}{S}}$

pro případ, kdy je vzdálenost r zanedbatelně malá proti vzdálenosti L

- platí zjednodušení $r_f = 2L$

- platí pro výpočet vzdálenosti okrajové podmínky rovnice $L = 0,75 \sqrt{\frac{T \cdot t_i}{S}}$

$$t_i = 1,78 \frac{L^2 \cdot S}{T}$$

- podmínka platí i pro čerpaný vrt – vzhledem k dodatečným snížením nelze zjistit S ani L

pro případ, kdy je pozorovací vrt na spojnici čerpaného a imaginárního vrtu (tj. na kolmici čerpaného vrtu k ose okrajové podmínky)

- platí $r_f = 2L - r$

- výpočet vzdálenosti okrajové podmínky $L = \left(\frac{r}{2}\right) \sqrt{\left(\frac{t_i}{t_0}\right)} + \frac{r}{2}$

pro případ, kdy je pozorovací vrt na prodloužení spojnice čerpaného a imaginárního vrtu na opačnou stranu od čerpaného vrtu, než probíhá hranice

- platí $r_f = 2L + r$

- výpočet vzdálenosti okrajové podmínky $L = \left(\frac{r}{2}\right) \sqrt{\left(\frac{t_i}{t_0}\right)} - \frac{r}{2}$

pro případ, kdy je pozorovací vrt na přímce procházející čerpaným vrtem a rovnoběžné s nepropustnou hranicí

- platí $r_f = \sqrt{4L^2 + r^2}$

- výpočet vzdálenosti okrajové podmínky $L = \left(\frac{r}{2}\right) \sqrt{\left(\frac{t_i}{t_0}\right) - 1}$

pro případ pozorovacího vrtu, jehož spojnice s odběrovým vrtem je odchýlena o libovolný úhel Q od kolmice spuštěné z odběrového vrtu na přímkovou boční hranici

- určení vzdálenosti r_f podle vztahu $r_f = \sqrt{4 \cdot L^2 + r^2 - 4 \cdot L \cdot r \cdot \cos \Theta}$

obecné určení vzdálenosti r_f ze semilogaritmického grafu

- ze semilogaritmického grafu s (osa y) proti $\log t$ (osa x)
- v grafu se vyhledají dvě stejné hodnoty snížení pro 1. a 2. přímkový úsek grafu
- odečtou se časy t_1 a t_2 od začátku čerpací zkoušky odpovídající tomuto snížení

- pokud platí, že

$$u_1 = \frac{r_1^2 \cdot S}{4 \cdot T \cdot t} \qquad u_2 = \frac{r_f^2 \cdot S}{4 \cdot T \cdot t}$$

- potom pro stejné hodnoty snížení platí

$$u_1 = u_2$$

- a potom

$$r_f = r \left(\frac{t_2}{t_1} \right)^{\frac{1}{2}}$$

URČENÍ POLOHY BOČNÍ HRANICE

- polohu hranice o známém směru určíme graficky podle výsledků jednoho pozorovacího vrtu
- pokud neznáme směr hranice, k určení průběhu je potřeba minimálně 2, ideálně 3 pozorovací vrty

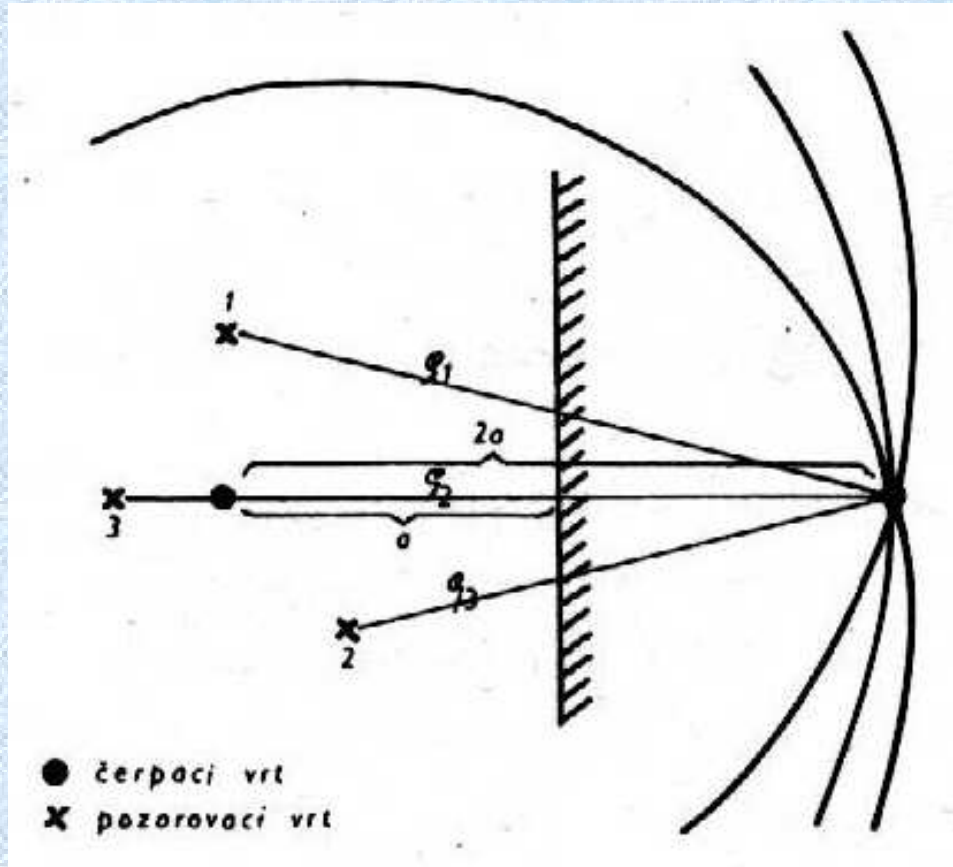

fiktivní vrt leží na průsečíku kružnic a
okrajová podmínka v polovině
vzdálenosti mezi čerpaným
a imaginárním vrtem,
osa okrajové podmínky je kolmá
na tuto spojnici

Vzdálenost okrajové podmínky

- stanoví se „hydraulicky efektivní vzdálenost“
- např. vyklínění, faciální změny, vertikálně ukloněná hranice – linie, na které je pokles mocnosti zvodněné vrstvy spolu se současným poklesem propustnosti tak velký, že vyvolá efekt nepropustné okrajové podmínky