

Výživa a transport látek

Prostředí, ve kterém bakterie rostou a množí se, musí obsahovat :

- Zdroj uhlíku – pro syntézu malých organických molekul, sloužících jako skelet makromolekul
- Zdroj dusíku – tvorba amino- a imino- skupin jako součásti organických látek
- Zdroj energie – pro biosyntézu nízkomolekulárních látek a biologických makromolekul tvořících strukturu buňky
- Minerální prvky
- Růstové faktory – vyžadované organizmy, pokud si je nedokáží syntetizovat

Zdroje uhlíku

Zdroj uhlíku = výchozí substrát
pro biosyntézu



Zdroje uhlíku

- Rozdělení bakterií podle uhlíkaté výživy
 - * **autotrofní** – základním zdrojem uhlíku je CO_2
 - * **heterotrofní** – základním zdrojem uhlíku je jakákoliv organická látka

Zdroje uhlíku - autotrofie

- U bakterií není autotrofie vázána jen na fotosyntézu (metanotrofové,...)
- Existují **dva způsoby získání energie** - fototrofie a chemotrofie a **dva způsoby získávání uhlíku** – autotrofie, heterotrofie, které jsou vzájemně kombinovatelné.
- Podle výživy lze tedy organizmy rozdělit na fotoautotrofní, fotoheterotrofní, chemoautotrofní, chemoheterotrofní

Kombinace zdrojů uhlíku a energie

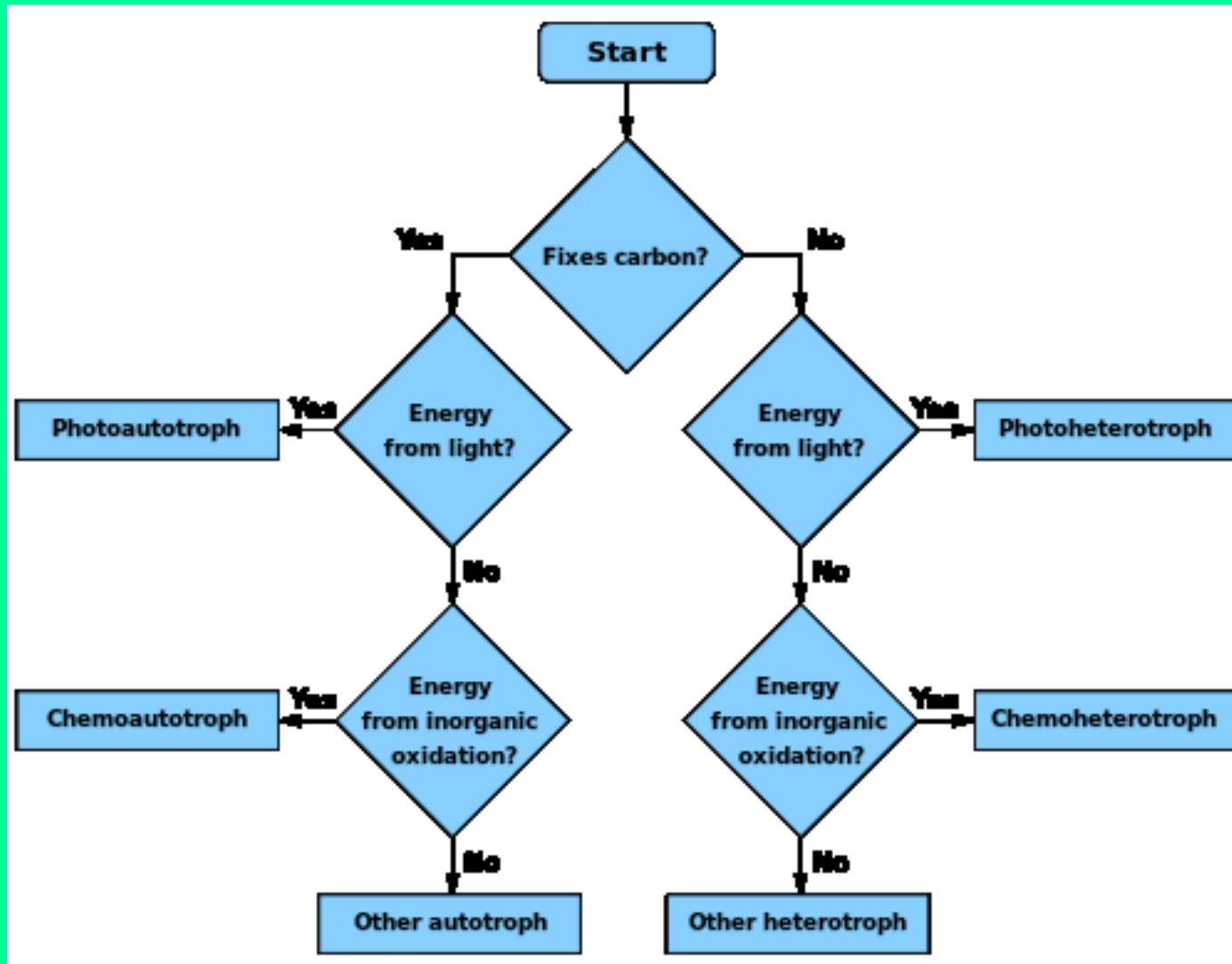

Zdroje uhlíku

- **Chemoautotrofie** (chemolitotrofie) – známa jen u bakterií. Energie se získává oxidací redukovaných anorganických sloučenin (síry, dusíku, železa,..) a zdrojem uhlíku je CO_2 .
- **Chemoheterotrofie** – zdrojem uhlíku a energie je prakticky jakákoliv oxidovatelná organická látka – většina organismů
- **Bakterie metylotrófní** – jako zdroj energie a uhlíku slouží většinou jednouhlíkaté sloučeniny obsahující metylskupinu $-\text{CH}_3$ (metan, dimetyleter, metanol).
Metylotrofie je obligatorní (*Methylomonas*) nebo fakultativní (*Hyphomicrobium*)

Zdroje dusíku

- Amonné soli, amoniak – pro většinu organizmů – snadno se transportují do buňky (nejvhodnější jako síran a fosfát nebo sůl organických kyselin)
- Dusičnany – využívány houbami a některými kvasinkami nebo bakteriemi (nejprve nutná redukce a amonné soli)
- Aminokyseliny
- Močovina – výhradně jako zdroj dusíku u urobakterií
- Molekulový dusík – většinou u bakterií a sinic

Zdroje energie

- Světelné kvantum – **fototrofie**
- Organické a anorganické látky – **chemotrofie** (energie se získává oxidoredukčními pochody, jedna látka je oxidována, druhá redukována)
 - akceptor elektronů a vodíku vzniká katabolizmem donoru - **kvašení** (fermentace)
 - akceptorem elektronů a vodíku je molekulový kyslík – **aerobní respirace**
 - akceptorem elektronů a vodíku je kyslík v oxidované anorganické sloučenině **anaerobní respirace** (sírany, nitráty, CO₂, ...)

Zdroje minerálních látek

- **Kyslík a vodík** – významně ovlivňují celkový metabolismus buňky. Některé organizmy vyžadují molekulový kyslík a některé mohou využívat molekulový vodík.
- Podle **vztahu ke kyslíku** se organizmy dělí na
 - striktní (obligatorní) aeroby** – aerobní respiratorní metabolismus
 - striktní (obligatorní) anaeroby** – rostou jen v anaerobních podmínkách (i malý parciální tlak O_2 je pro ně toxický)
 - fakultativní anaeroby** – mají metabolické dráhy jak pro respiratorní tak i fermentatorní metabolismus
 - aerotolerantní organizmy** – mají fermentatorní metabolismus, rostou v přítomnosti O_2 , ale nevyužívají jej

Zdroje a využití minerálních látek

- **Síra** – sírany, thiosírany, sirovodík, S_0 – při oxidoredukčních pochodech spojených se změnou rH
- **Fosfor** – soli kyseliny fosforečné – součást NK, koenzymů, fosfolipidů, makroergické vazby, ...
- **Draslík** – v různých reakcích, při syntéze bílkovin
- **Sodík** – regulace osmotického tlaku, transportní systém, ovlivňuje aktivitu některých enzymů
- **Hořčík** – syntéza bílkovin, syntéza nebo hydrolýza ATP, součást chlorofylu
- **Železo** – reaktivní místo v proteinech obsahujících hem (cytochromech, kataláze) a dalších proteinech
- **Kobalt** – složka vitamínu B_{12}
- **Vápník** – význam při sporulaci
- **Zn, Cu, Mo, Ni, Se** atd. součástí metaloenzymů

Růstové faktory

- **Růstový faktor** – molekula (komponenta buňky), kterou buňka nedovede syntetizovat ze živin
- Podle vztahu k růstovým faktorům jsou buňky
 - prototrofní** – všechny potřebné složky syntetizují ze živin
 - auxotrofní** – některé molekuly nedokáží syntetizovat a získávají je z prostředí. Auxotrofie je přirozená (organismus nemá odpovídající genetickou výbavu) nebo vzniká z prototrofního organismu ztrátovou mutací
- Vyžadovány jsou především vitaminy, aminokyseliny a baze

Transport látek do buňky

- Protože buňka je systém otevřený, musí existovat řízený, selektivní a obousměrný transport mezi základní cytoplazmou a vnějším prostředím – barierou je semipermeabilní cytoplazmatická membrána
- **Tři typy transportu**
 - nespecifická prostá difúze
 - specifický přenos bílkovinným přenašečem
 - pinocytóza (u bakterií neexistuje)

Nespecifická prostá difúze

- Nespecifická difúze se týká jen malého počtu molekul a iontů (voda, molekuly rozpustné v tucích, Cl^- , HCO_3^- , NO_3^- , ..)
- Rychlost je přímo úměrná koncentračnímu (nebo elektrochemickému) gradientu dané látky a teplotě

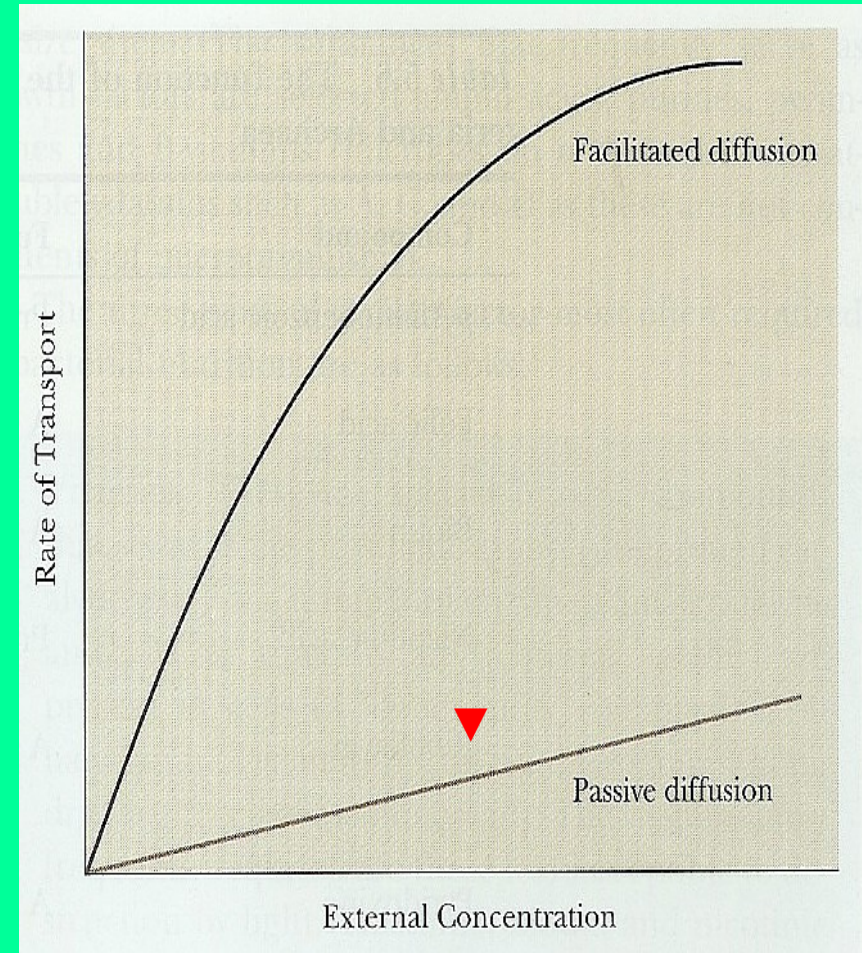

Specifický přenos bílkovinným přenašečem

- **Usnadněná difúze** – přenos specifickou bílkovinou po koncentračním gradientu (bez dodání energie)
- Aktivní transport prostřednictvím vazebného proteinu. energii dodává ATP. **Primární aktivní transport**
- Aktivní transport využívající chemiosmotický gradient cytoplazmatické membrány (protonový gradient). **Sekundární aktivní transport**
- **Skupinová translokace** je uskutečňována transportní bílkovinou a přenos je spojen s modifikací přenášené látky (fosforylací)

Usnadněná difúze

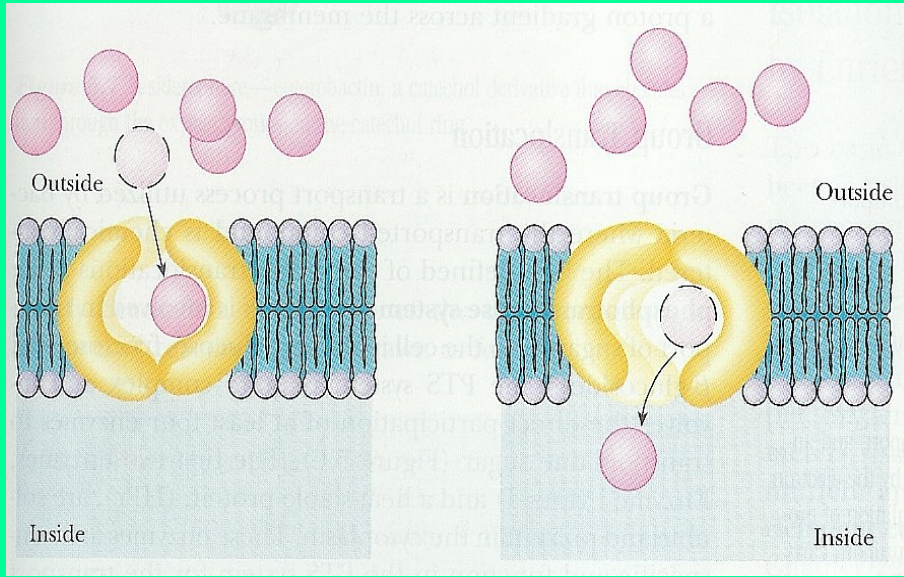

- Transport je uskutečňován specifickou bílkovinou, ale po koncentračním spádu dané látky
- Rychlost je závislá na koncentračním gradientu, počtu transportních bílkovin a teplotě. Jedna molekula transportní bílkoviny může přenášet až 60 000 molekul substrátu za sekundu
- Transport funguje obousměrně (do buňky i z buňky)

Aktivní transport prostřednictvím vazebného proteinu - primární aktivní transport

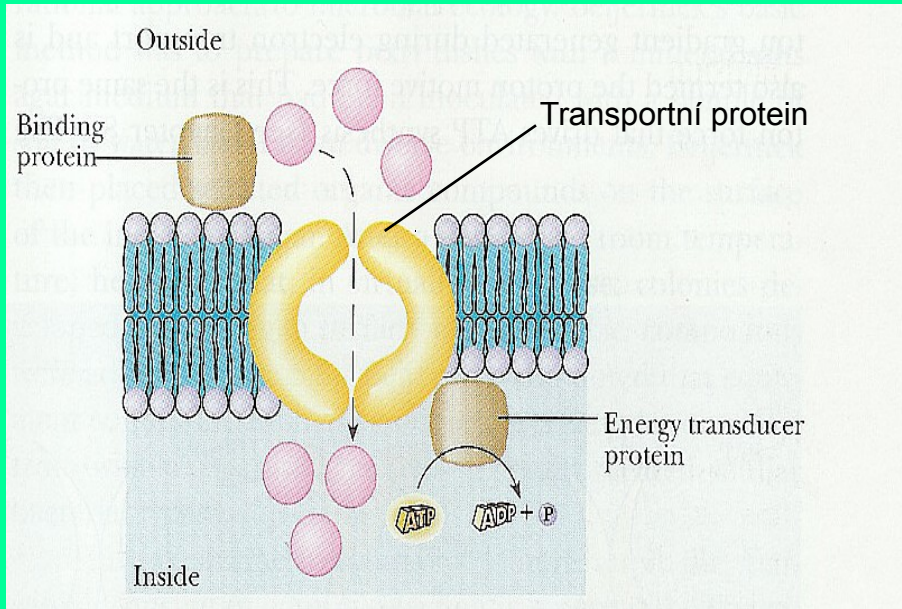

- V periplazmatickém prostoru se na velmi afinní vazební bílkovinu naváže přenášená látka a předá ji na integrální membránový protein, který ji přeneseme na vnitřní stranu membrány
- Předáním energie (z ATP) na transportní protein se rozpadne komplex substrát-bílkovina a substrát se uvolní do základní cytoplazmy

Aktivní transport prostřednictvím vazebného proteinu - sekundární aktivní transport

Vně

Uvnitř

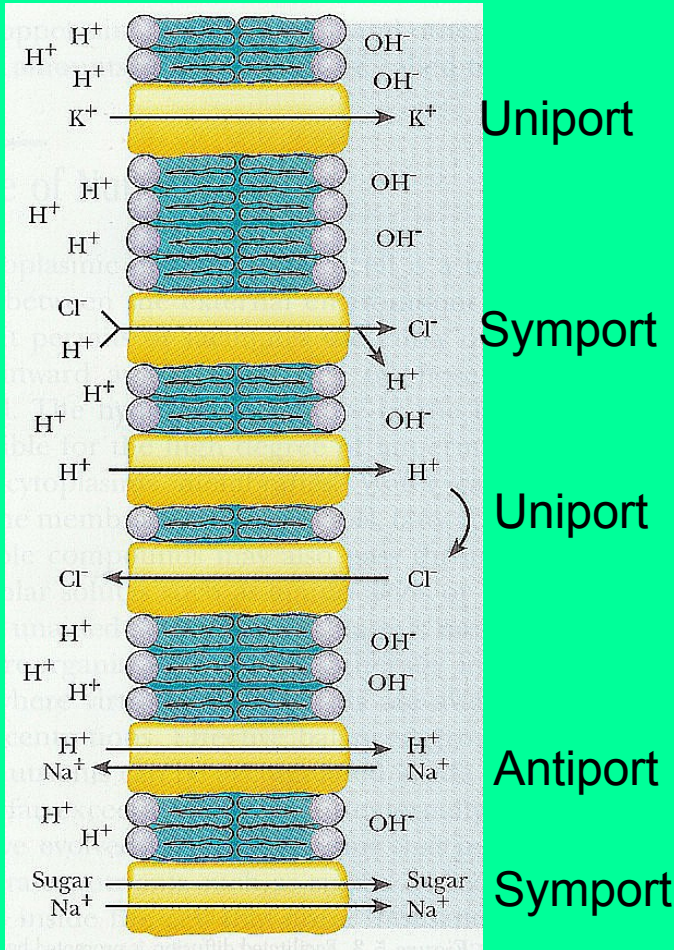

- Zdrojem energie pro transport je protonový gradient
- **Transport je uskutečňován jediným membránovým proteinem**
- Transport iontů jde po koncentračním gradientu, transport živin proti koncentračnímu gradientu
- **Symport** – oba ligandy jsou transportovány jedním směrem
- **Antiport** – ligandy jsou transportovány opačným směrem
- **Uniport** – přenášejí se jen ionty
- Je velice častý u bakterií (u *E.coli* se takto dostává do buňky až 40% substrátů)

Aktivní transport prostřednictvím vazebného proteinu – skupinová translokace

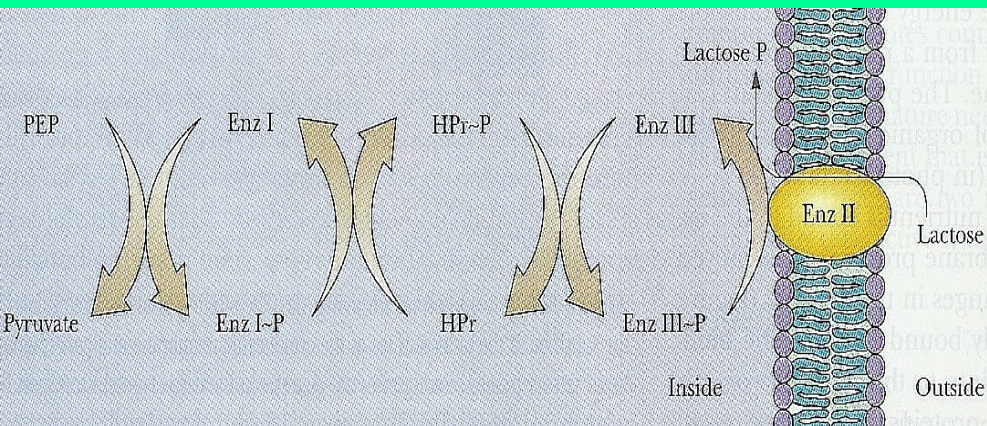

- transportovaný substrát je chemicky měněn
- Např. specifické pro **každý** přenášený cukr jsou enzymy Enz II a Enz III vázané na cytoplazmatickou membránu
- **Fosfotransferázový systém plní také regulační funkci** (např. transport glukózy inhibuje transport laktózy sekundárním transportem – **glukózový efekt** ; nebo inhibuje adenylátcyklázu, která je nutná pro přepis laktózového operonu ,
- Při skupinové translokaci nemůže dojít k vytvoření rovnováhy přenášeného substrátu na membráně, protože je chemicky modifikován
- **Většina substrátů je přenášena více než jedním mechanismem** (galaktóza celkem 5)

Metabolizmus

Metabolizmus

- Každá živá buňka je otevřený systém, který je charakteristický výměnou s prostředím (hmoty, energie, informace)
- Živiny z prostředí do buňky → transformace – tvorba energie, syntéza biomolekul → exkrece metabolitů
- Tok hmoty, energie a informace buňkou →
metabolizmus

Metabolizmus

- Metabolická aktivita mikroorganismů je mimořádně různorodá
- Metabolizmus buňky (tok hmoty a energie buňkou) tvoří celek, který má dvě protichůdné kategorie

katabolizmus

anabolizmus

Metabolizmus

- **Katabolizmus** – představuje degradativní procesy, vedoucí ke tvorbě energie ($-\Delta G$)
- **Anabolizmus** – vede k syntéze jednotlivých složek buňky a je spojen se spotřebou energie ($+\Delta G$)
- **Katabolizmus a anabolizmus jsou dva protichůdné procesy, které vedle sebe existují v prostoru a čase a vzájemně se podmiňují**

Metabolizmus

- Proces metabolizmu je souhrn biochemických reakcí, které
 - a/ probíhají posloupně a jsou “seřazený” do řad – **metabolické dráhy**
 - b/ uzavřeny do kruhu – **cykly**
- Výsledný metabolit může vznikat více než jednou metabolickou drahou – **alternativní metabolické dráhy**

Energie

- V rovnovážném stavu je volná energie minimální a nedochází k její změně
- Potom $\Delta G^\circ = 0$ z toho

$$\Delta G^\circ = - RT \ln K = -2,303 RT \log K$$

R – konstanta (the gas constant = 8.314 J/mol·K)

T – teplota

K – rovnovážná konstanta

Makroergické vazby

- Energetický metabolismus probíhá při spřažení exergonických a endergonických reakcí
- **Pro uskutečnění syntézy je nutné, aby součet změn volné energie obou spřažených reakcí byl negativní nebo alespoň s nulovou hodnotou**

Makroergické vazby

- Syntetické reakce probíhají většinou za účasti energeticky bohaté sloučeniny (ATP, látka schopná vytvářet makroergickou vazbu)
- Díky vysoké hladině ΔG makroergické vazby, se aktivuje substrát a umožní se tím vlastní reakce

ATP

- ATP – univerzální přenašeč energie – univerzální donor fosfátu v anabolických reakcích
- **Soustava ADP ↔ ATP je univerzálním “spřahovačem“ katabolizmu a anabolizmu**
- Kterákoliv exergonická reakce může “pohánět“ jakoukoliv endergonickou reakci
- Proto je metabolismus jako celek vysoce spolehlivý

ATP

Centrální úloha ATP při syntéze biologických makromolekul

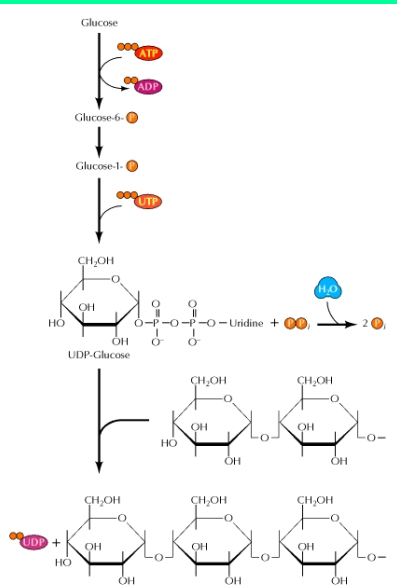
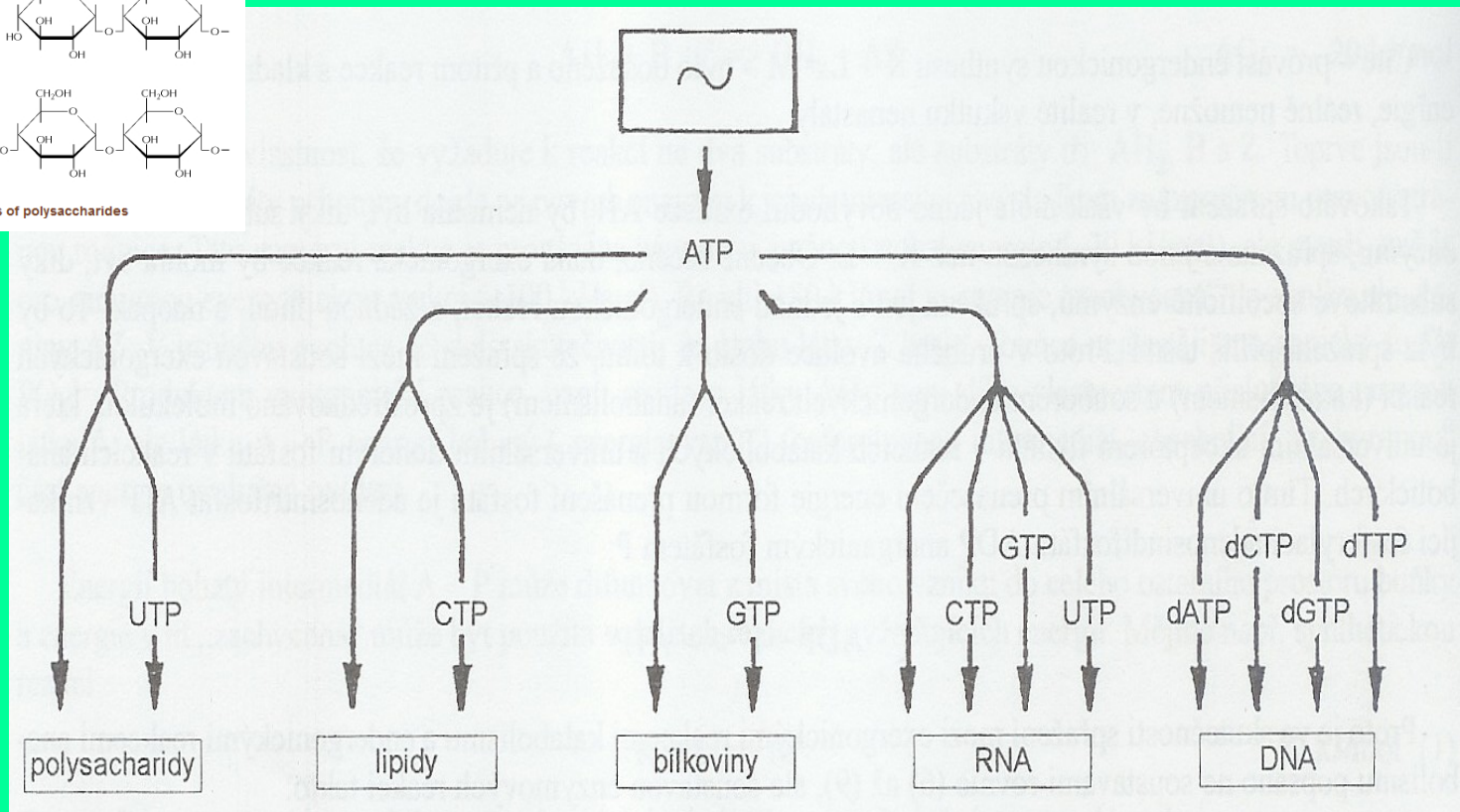

Figure 2.40 Synthesis of polysaccharides



[Biochim Biophys Acta](#). 1967 Feb 14;137(1):23-32.

Controlling effects of ATP, Mg^{2+} and CTP in the biosynthesis of lipids.

[Erbland JF](#), [Brossard M](#), [Marinetti GV](#).

ATP

- Tvorba ATP

- na úrovni substrátu

- na úrovni membrány

- * u prokaryot na cytoplazmatické membráně

- * u eukaryot na vnitřní membráně mitochondrií

1. Tvorba ATP na úrovni substrátu

- vysokoenergetická molekula fosfátu je přenesena z katabolizovaného organického substrátu na ADP za tvorby ATP

organický fosfát

- enzym - ADP – ATP

- procesy kvašení, energeticky málo výhodné

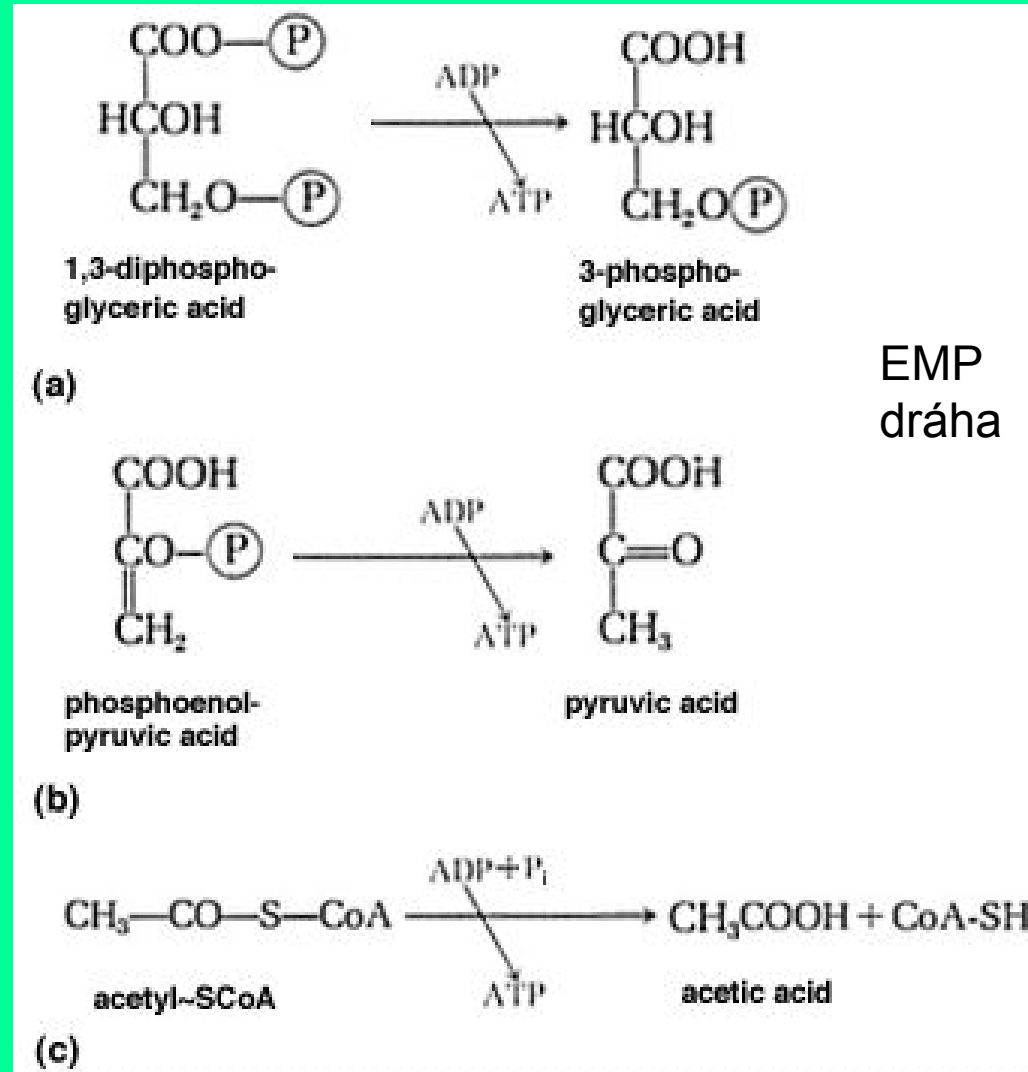

EMP
dráha

Clostridium, Bifidobacterium

Tvorba ATP na úrovni membrány

- **Respirační řetězec**
- ATP se generuje vytvářením potenciálu na membráně přechodem přes cytochromový řetězec

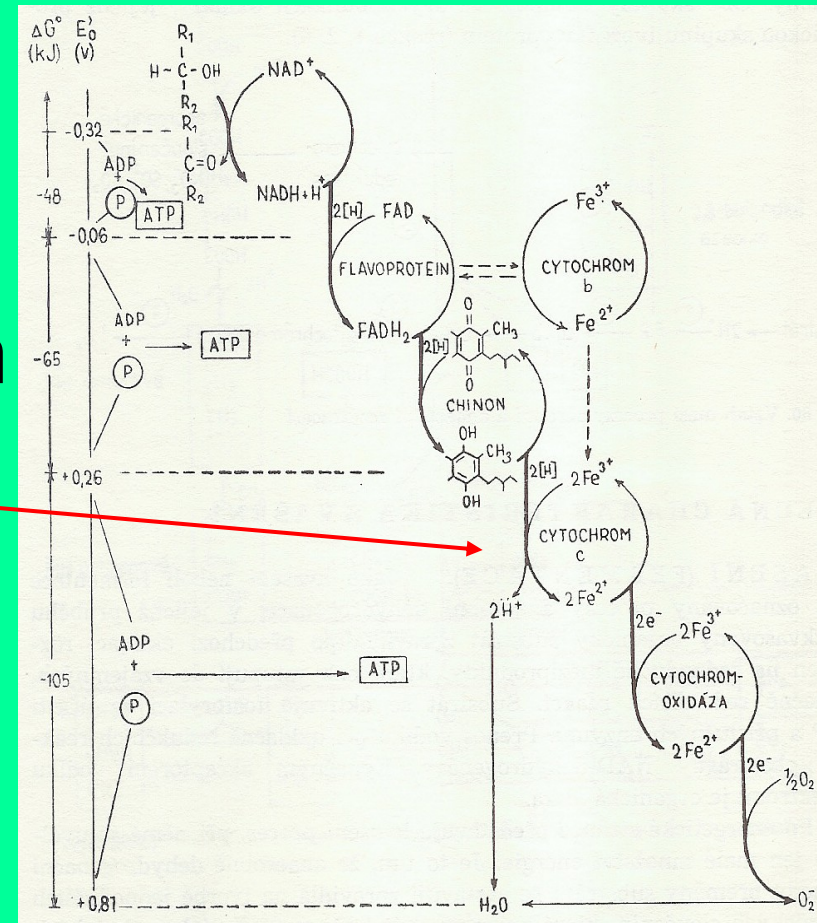

NAD(P)

Nicotinamide adenine dinucleotide

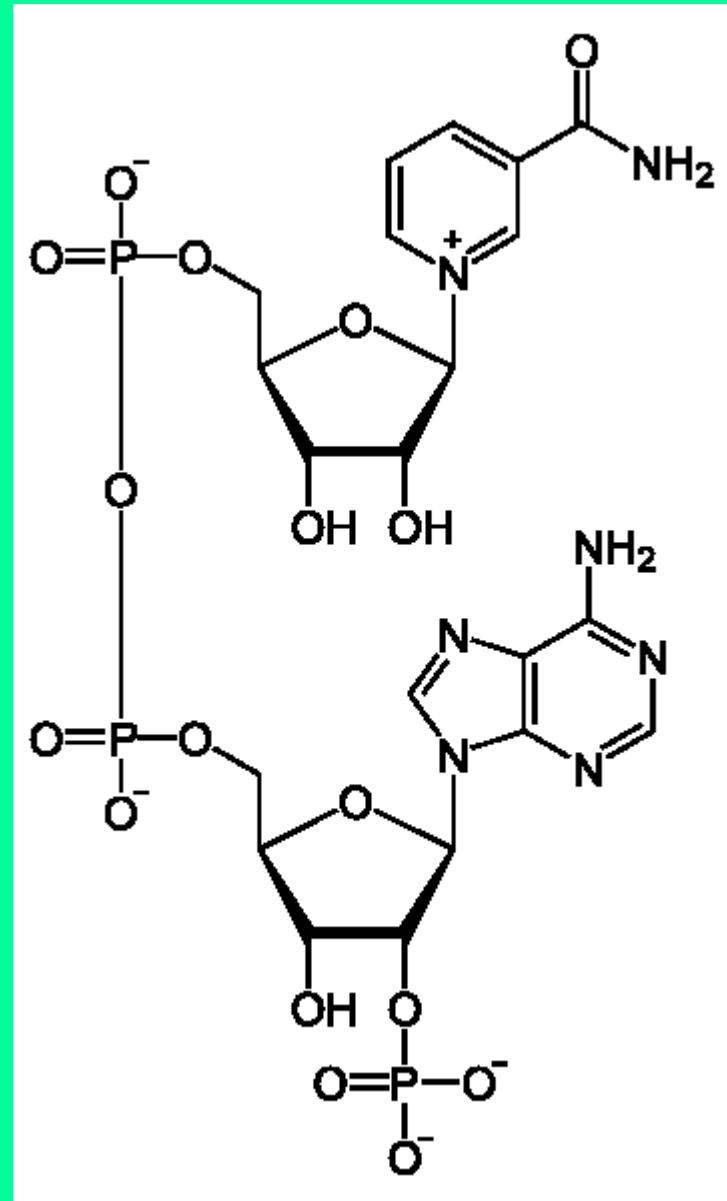
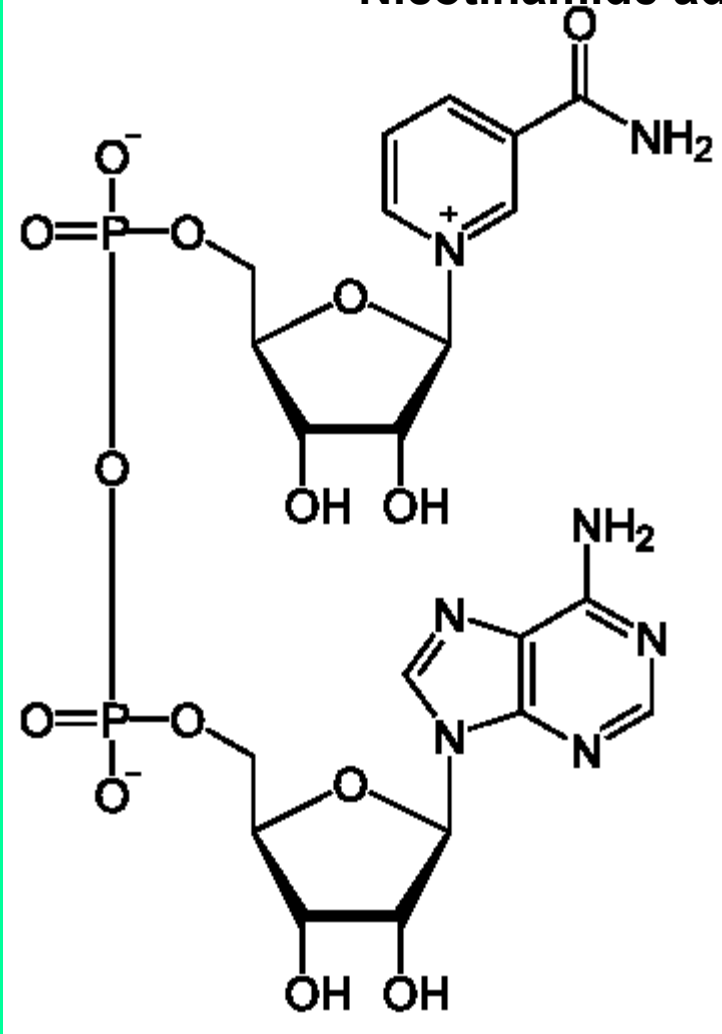

Role NAD(P) v metabolismu

- NAD(P) – univerzální přenašeč vodíku a elektronů
- Jeho redukovaná i oxidovaná forma volně cirkuluje v základní cytoplazmě
- Molekula NAD(P)⁺ je redoxním systémem



Role NAD(P) v metabolismu

- NAD(P) – je druhým substrátem řady cytoplazmatických dehydrogenáz (laktát dehydrogenáza, glyceraldehyd-3-P dehydrogenáza,)
- Některé dehydrogenázy využívají jako druhý substrát NAD⁺ jiné NADPH⁺
- Bakterie (a některé mikroorganismy a živočišné buňky) obsahují NAD(P)⁺ -**transhydrogenázu**, katalyzující reakci



Role NAD(P) v metabolismu

- **NADH je určeno především k redukci kyslíku a produkci ATP na úrovni membrány (exergonické reakce)**
- **NADPH je určeno především k redukcím v biosyntetických pochodech (endergonické reakce)**

Role NAD(P) v metabolismu

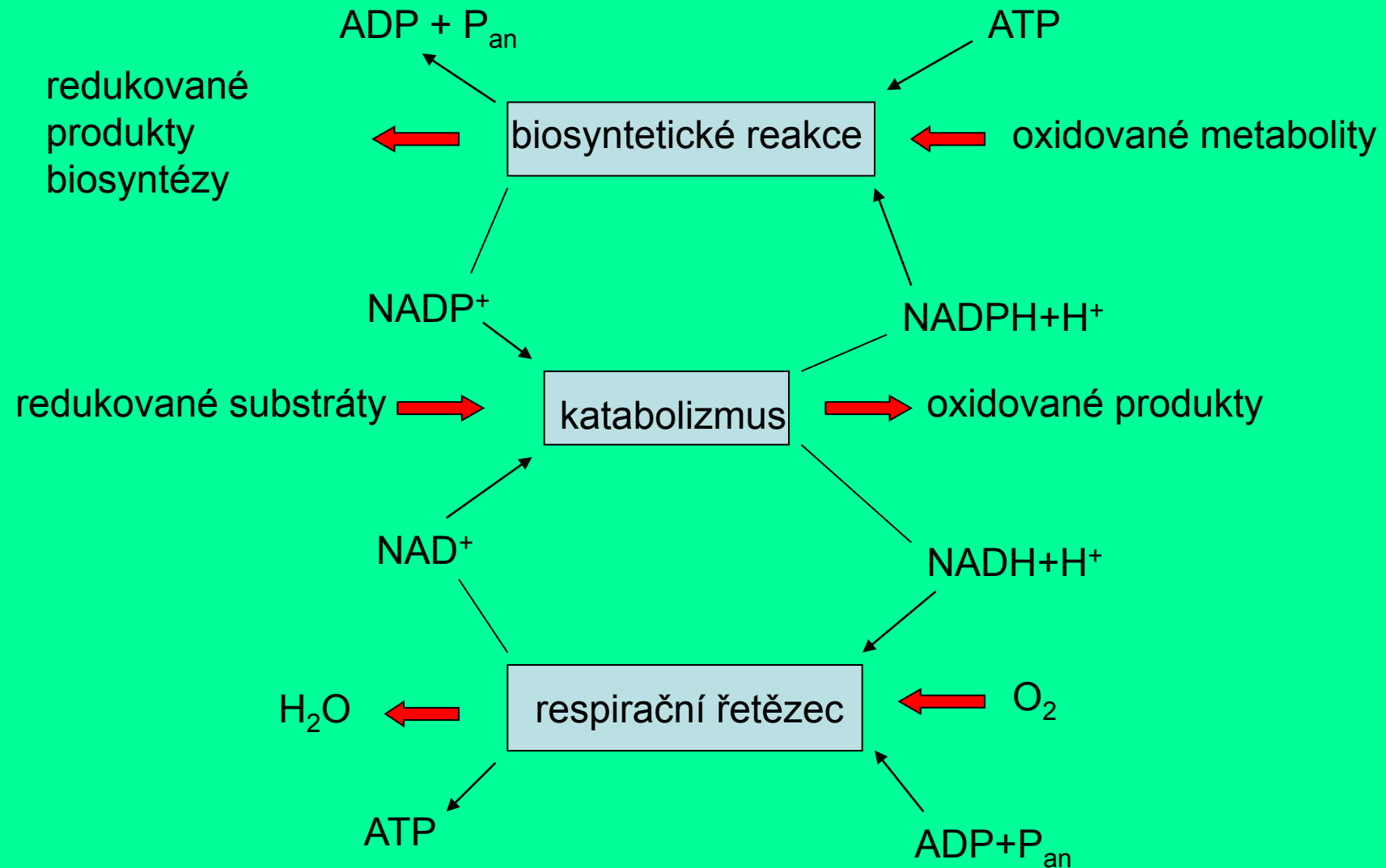

Role NAD(P) v metabolismu

- **Koncentrace**

NAD⁺/NADH

NADP⁺/NADPH

NADH/NADPH

**jsou v buňce konstantní,
jejich velikost se citlivě reguluje,
v závislosti na rychlosti tvorby a
spotřeby**

Metabolizmus

- Rozdělení organismů ve vztahu ke zdrojům energie
- Chemotrofní
- Fototrofní

Vztah chemotrofů ke kyslíku

- Obligátně (striktně) aerobní
zisk energie → **aerobní respirace**
- Obligátně (striktně) anaerobní
zisk energie → **anaerobní respirace**

Akceptorem elektronu může být dusičnan, síran či podobné

→ **fermentace**

- Fakultativně anaerobní
zisk energie → **aerobní respirace**
→ **anaerobní respirace**
→ **fermentace**

- Mikroaerofilní
- Aerotolerantní

Fermentace

- **Homofermentativní kvašení** – konečným produktem je jedna látka v převažujícím množství (obvykle více než 90%) - homofermentativní mléčné kvašení – *Lactobacillus acidophilus* → kyselina mléčná (acidofilní mléko)
- **Heterofermentativní kvašení** – konečným produktem je několik metabolitů (některý může převažovat) – máselné kvašení - *Clostridium* → kyselina máselná, butanol, izopropyl alkohol, aceton

Kvašení aminokyselin I.

- Zkvašování jednotlivých aminokyselin
- Zahrnuje **reduktivní deaminaci** podle rovnice

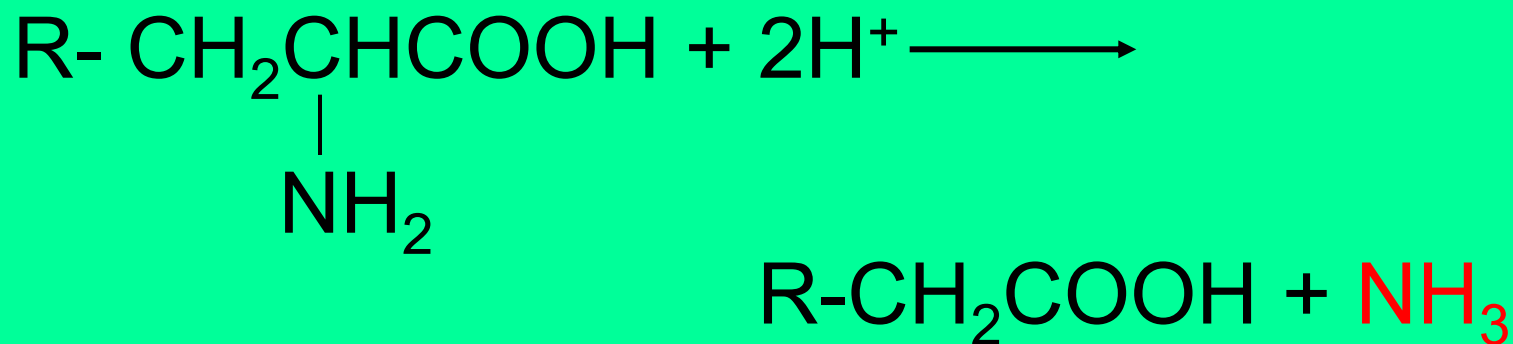

Těmto procesům podléhají především: alanin, arginin, histidin, kys. glutamová, glycin, treonin, metionin, prolin, tryptofan

Kvašení aminokyselin II.

- **Anaerobní dekarboxylace** vedoucí k tvorbě aminů. Proces je katalyzován substrátově specifickými dekarboxylázami. Reakce jsou příznačné zvláště pro diaminokyseliny.

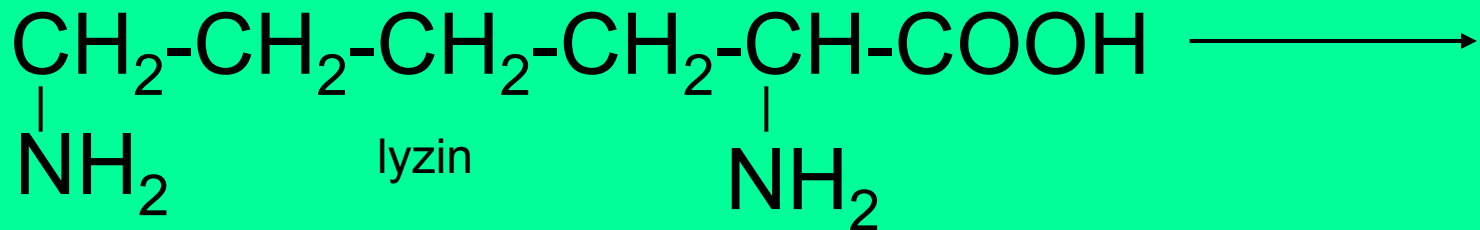

Kvašení polysacharidů

- Glykogen a škrob \longrightarrow *amylázy* \longrightarrow oligosacharidy \longrightarrow maltóza \longrightarrow *maltáza* \longrightarrow glukóza (*Clostridium*, *Bacillus*)
- Celulóza \longrightarrow *celuláza* \longrightarrow celobióza *celobiáza* \longrightarrow glukóza (*Clostridium*)
- Pektin \longrightarrow *protopektinázy* \longrightarrow celulóza + protopektiny \longrightarrow kys. polygalatouronová \longrightarrow *pektináza* \longrightarrow metanol + kys. galaktouronová + arabinóza + galaktóza + xylóza \longrightarrow kys. máselná + octová + CO₂ + H₂ (*Clostridium*, *Bacillus macerans*)

Tvorba energie na úrovni membrány

- **Aerobní respirace**
- Anaerobní respirace
- Fototrofie

Tvorba energie na úrovni membrány

- **Aerobní respirace**

- neúplná oxidace substrátu
primárních alkoholů
glukózy

- úplná oxidace substrátu

- Krebsův cyklus

- Cyklus dikarbonových kyselin

- Cyklus kyseliny glyoxalové

- Pentózový cyklus

- (hexózomonofosfátová dráha)

Úplná oxidace substrátu Krebsův cyklus

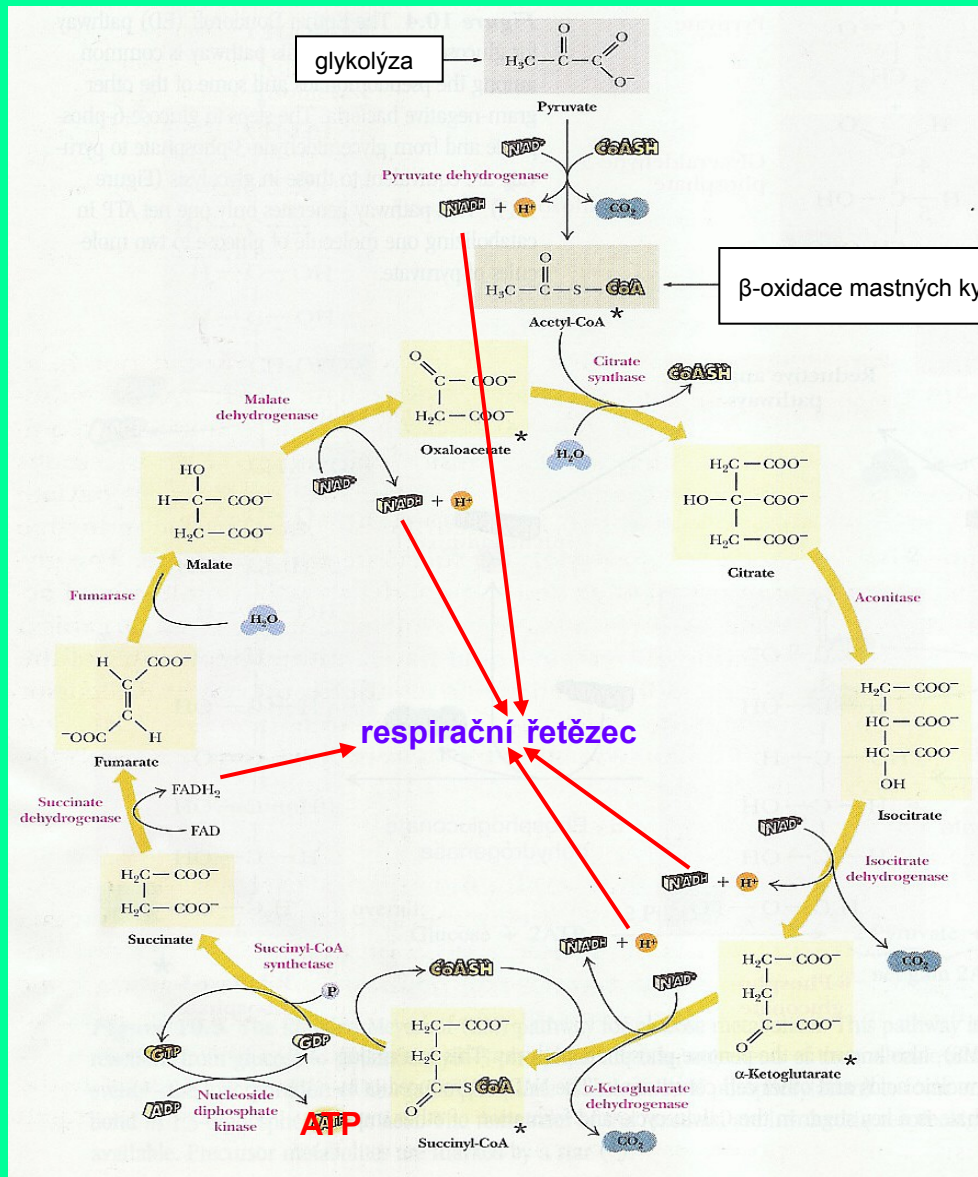

Oxidace biomolekul

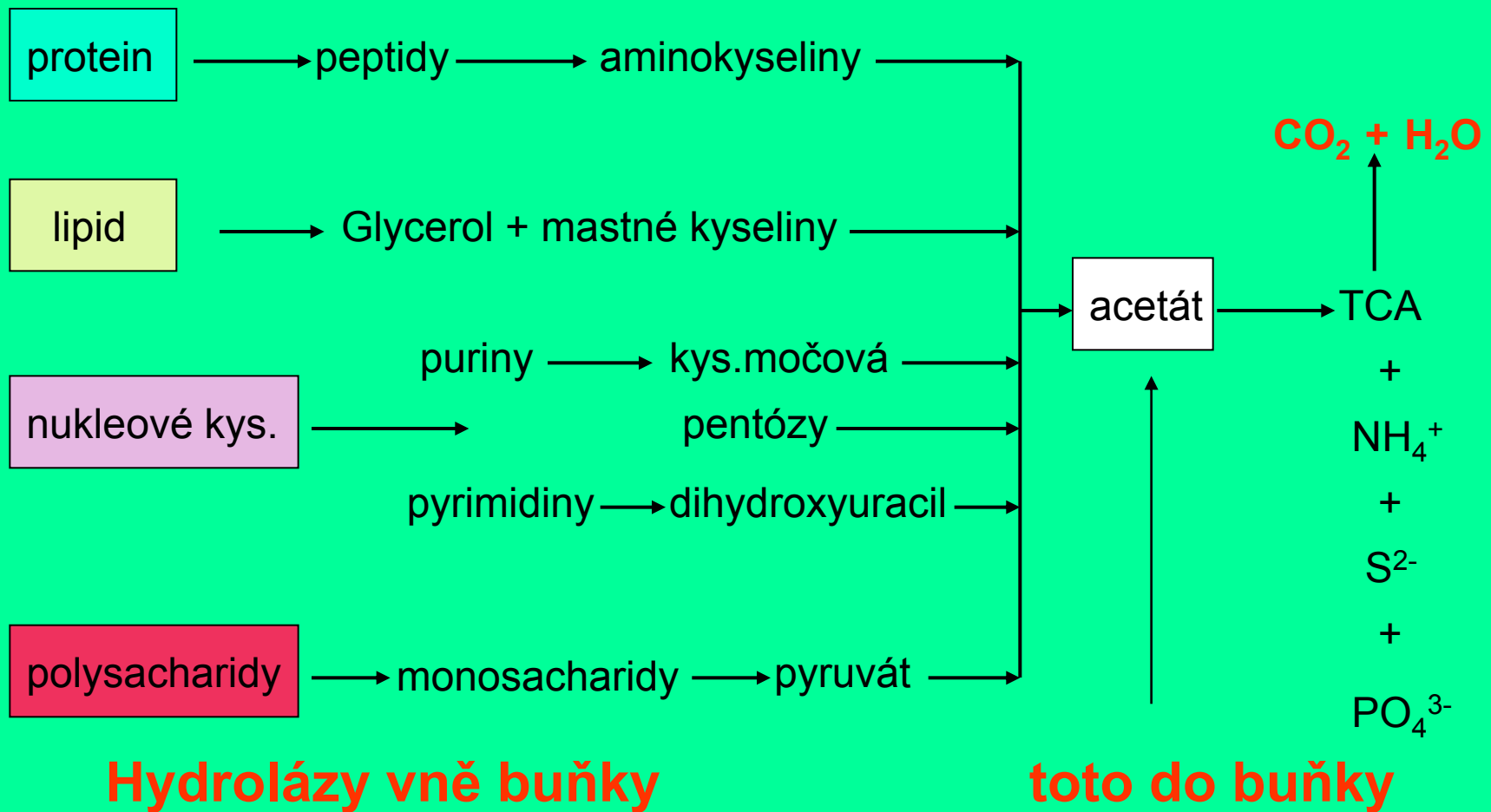

Štěpení bílkovin

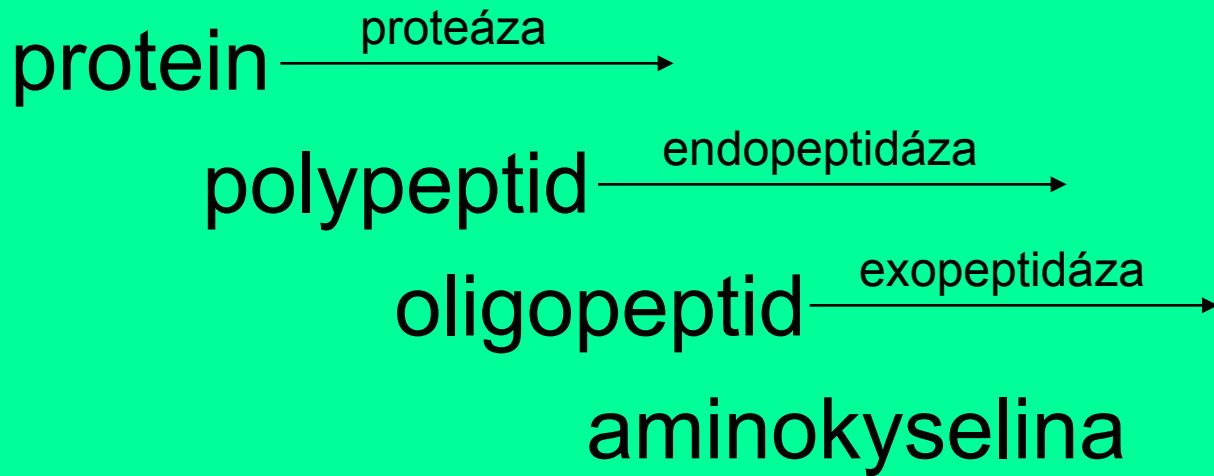

Atak z aminového konce
bílkovinného řetězce

Oxidace aminokyselin

- Oxidace aminokyselin v aerobních podmínkách začíná **oxidativní deminací**

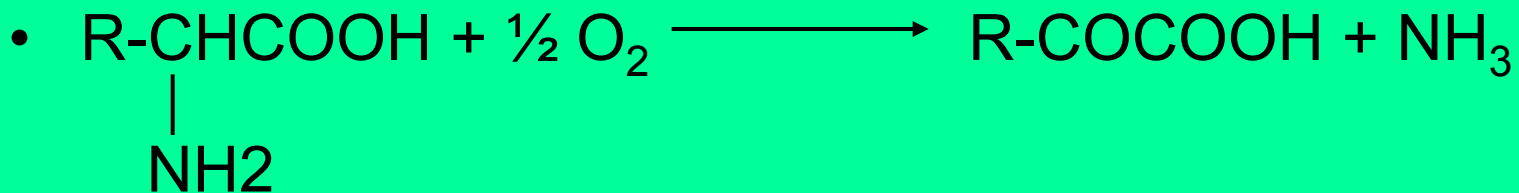

- Aminokyseliny mohou být oxidovány jednotlivě nebo několik současně

Anaerobní respirace

- Při anaerobní respiraci je organický substrát oxidován přenosem protonů a elektronů na kyslík vázaný v anorganické látce
- Elektrony na vázaný kyslík - uskutečňují příslušné cytochromreduktázy
- Tímto způsobem získávají energii chemoorganotrofní bakterie, vyjimečně chemolitotrofní
- U chemoorganotrofních bakterií je organická látka současně zdrojem energie i uhlíku

Anaerobní respirace

Procesy anaerobní respirace

- * redukce dusičnanů na dusitany
- * denitrifikace
- * desulfurikace
- * redukce CO_2 (metanové kvašení)

Redukce dusičnanů na dusitany

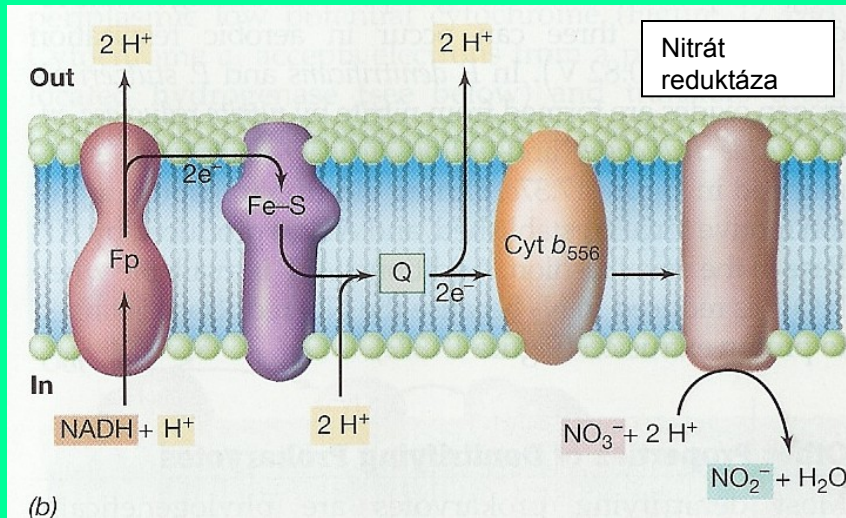

- Nitrát reduktáza je membránově vázaný enzym obsahující molybden
- Syntéza nitrát reduktázy je striktně blokována molekulovým kyslíkem
- Na 1 mol NO_3^- - 2 ATP
- Hromadění vytvořeného dusitanu potlačuje růst bakterií

- Organizmy: *E.coli*, *Proteus vulgaris*, *Staphylococcus aureus* a další fakultativně anaerobní bakterie

Fp - flavoprotein

FeS – bílkovina s nehemově vázaným Fe-S

Redukce dusičnanů na dusitany

- Zdrojem vodíku a elektronů může být jakákoliv organická látka

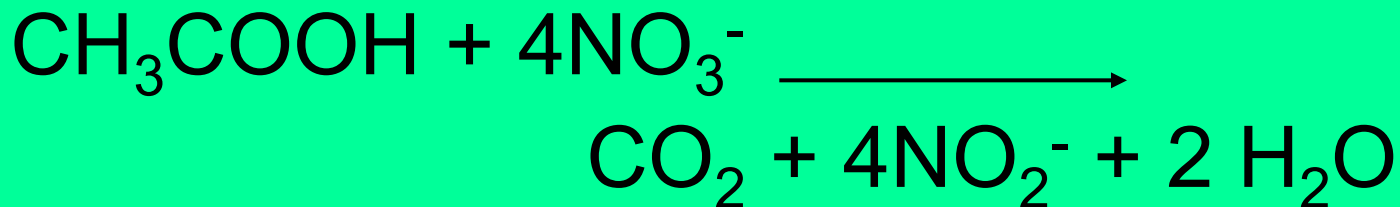

nebo

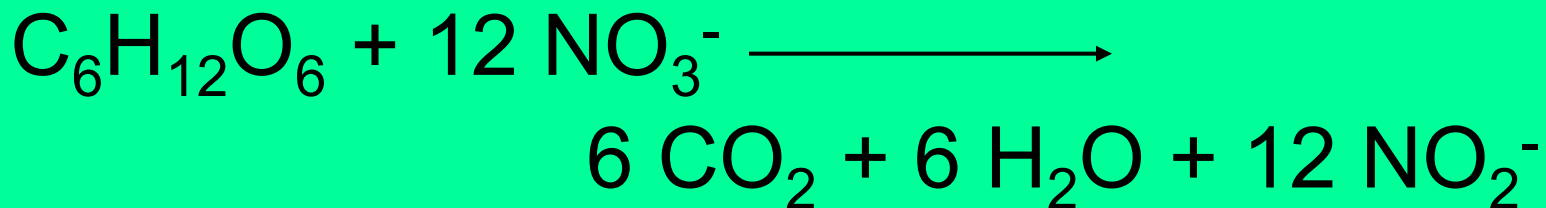

Denitrifikace

- **Denitrifikace** – proces redukce dusitanů na N_2 nebo N_2O nebo směs obou plynů

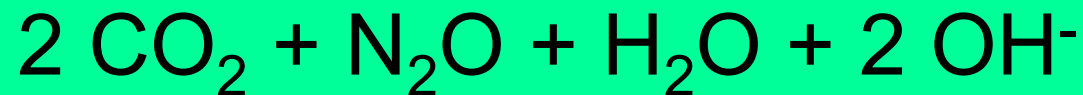
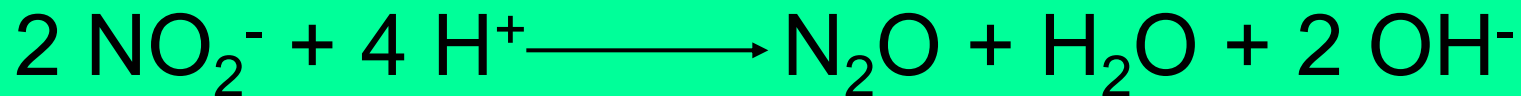

Desulfurikace

- Donorem elektronů a protonů je organická látka nebo plynný vodík
- Jako akceptor vystupuje síran, siřičitan, thiosíran, tetrathionát,
- Redukci těchto látek uskutečňují především anaerobní bakterie – zástupci rodů *Desulfovibrio*, *Desulfotomaculum*, *Desulfosarcina*, *Desulfonema* a některé *Archeae*

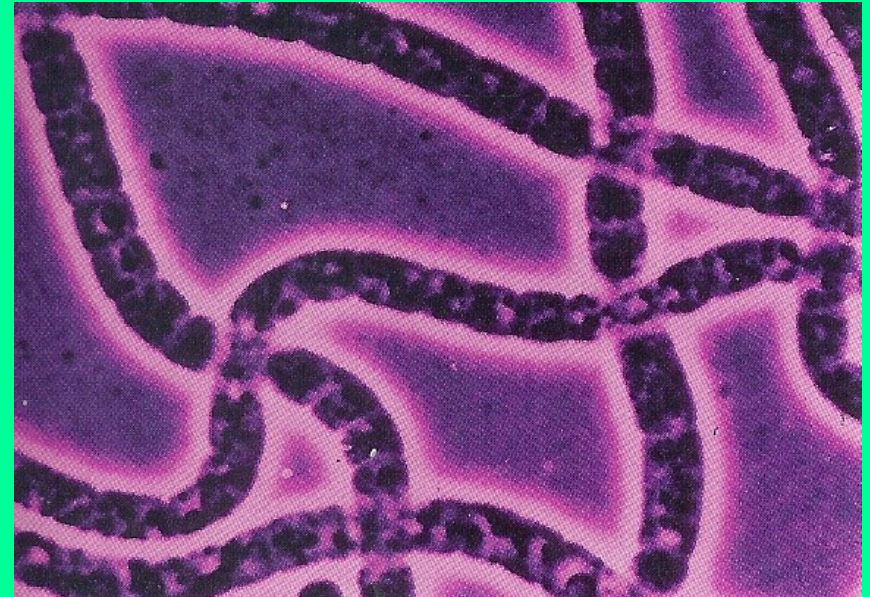

Desulfonema sp.

Redukce CO₂ a CO

- Konečným produktem je metan
- Organizmy jsou **striktní** anaerobové (jsou podstatně citlivější ke kyslíku než denitrifikační nebo desulfurikační bakterie)
- Jsou dvě skupiny metanogenních organizmů využívajících jako akceptor protonů a elektronů CO₂

metanogenní

homoacetogenní

- Jako zdroj vodíku a elektronů **nikdy** nevyužívají cukry a aminokyseliny
- Jako substrát slouží H₂, nižší mastné kyseliny, primární alkoholy, izoalkoholy.

Redukce CO₂ - donor metanol *metanogeneze*

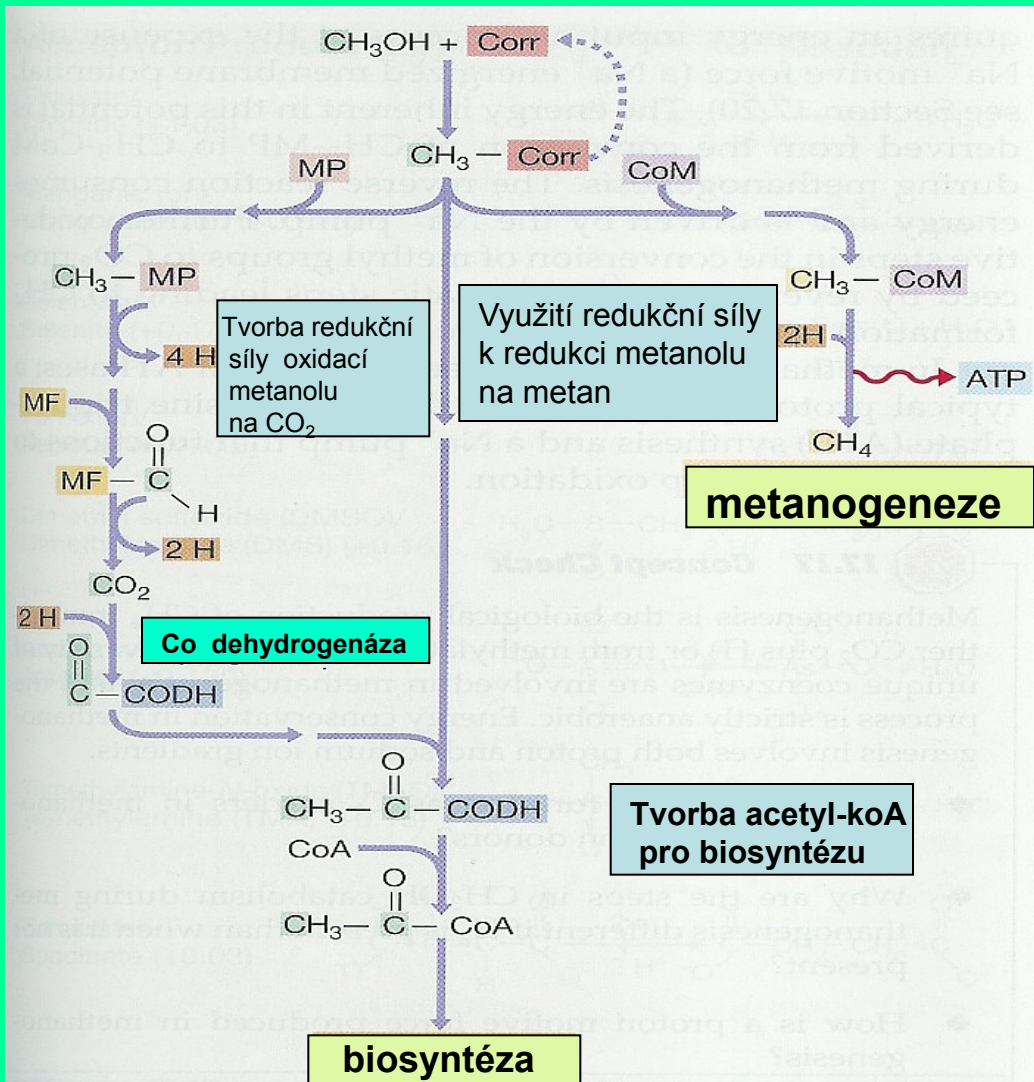

Corr – protein obsahující korrinoid
CODH – karbonmonoxid dehydrogenáza

Chemolitotrofní bakterie

Energetický metabolismus chemolitotrofních bakterií

- Chemolitotrofní bakterie získávají energii procesy aerobní respirace
- Zdrojem energie je redukovaná anorganická látka
- Konečným akceptorem vodíku a elektronů je molekulový kyslík
- Zdrojem uhlíku je CO_2

Energetický metabolismus chemolitotrofních bakterií

Podle povahy substrátu

Oxidace amoniaku (nitrifikace)

Oxidace sloučenin síry (sulfurikace)

Oxidace sloučenin železa

Oxidace vodíku

Oxidace metanu

Energetický metabolismus - nitrifikace

- Oxidace amoniaku probíhá ve dvou stupních

nitritace

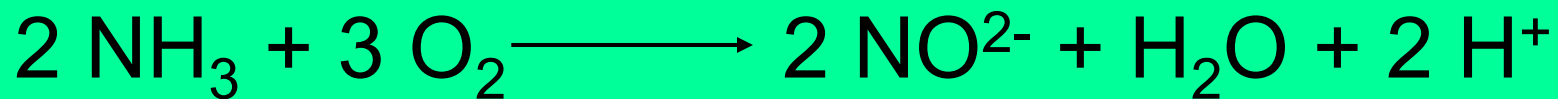

nitratace



Energetický metabolismus - nitrifikace

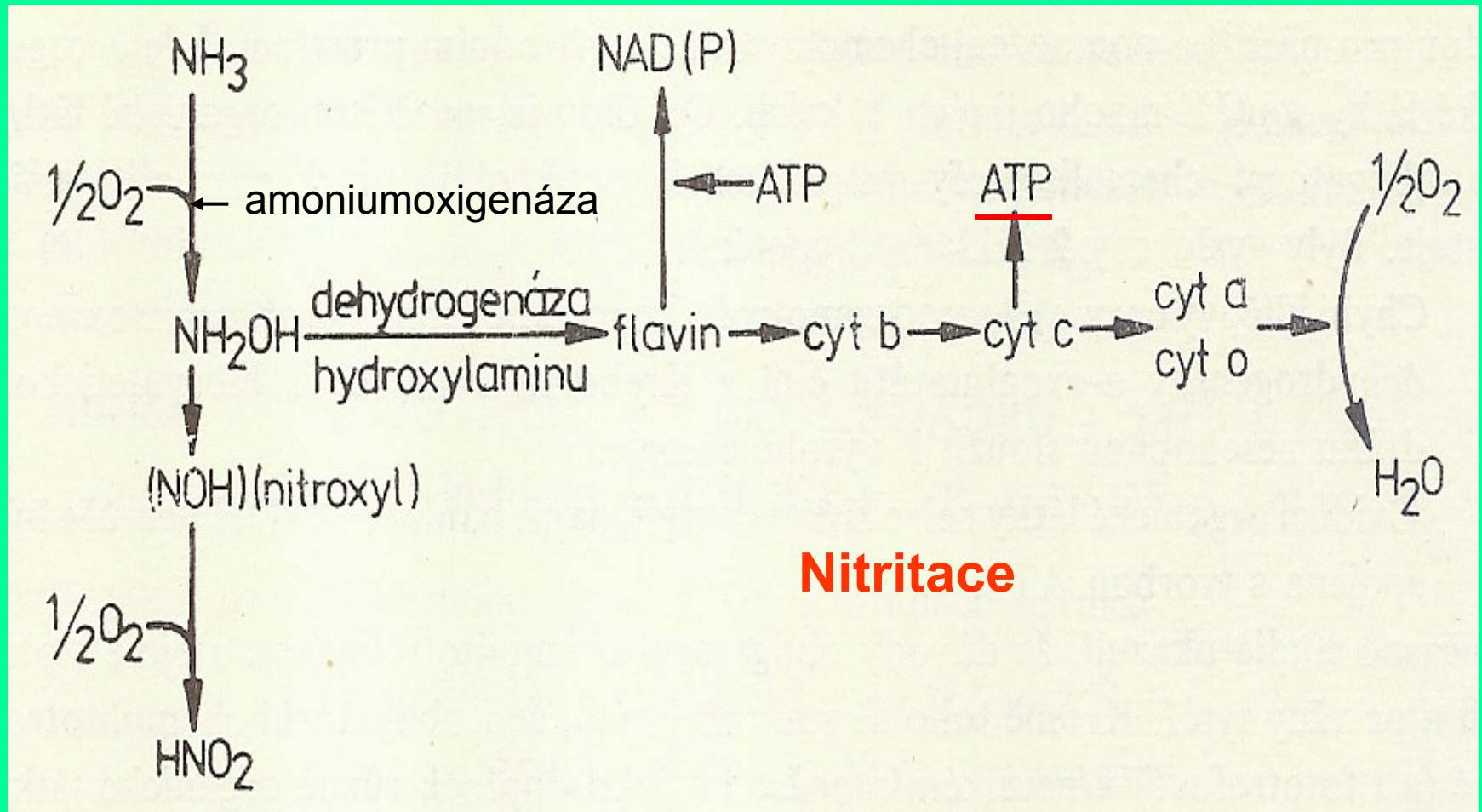

Organismus: *Nitrosomonas* (obligatorní chemolitotrof a autotrof), *Nitrosococcus*

Fototrofní bakterie

Energetický metabolismus fototrofních bakterií

- Fotofosforylace - proces transformace energie světelného kvanta do energie makroergické vazby
- Fototrofní mikroorganismy
 - purpurové nesírné bakterie
 - heliobakterie
 - zelené sírné bakterie
 - purpurové sírné bakterie
 - cyanobakterie
 - halobakterie (bez bakteriochlorofylu)

Bakteriochlorofyl

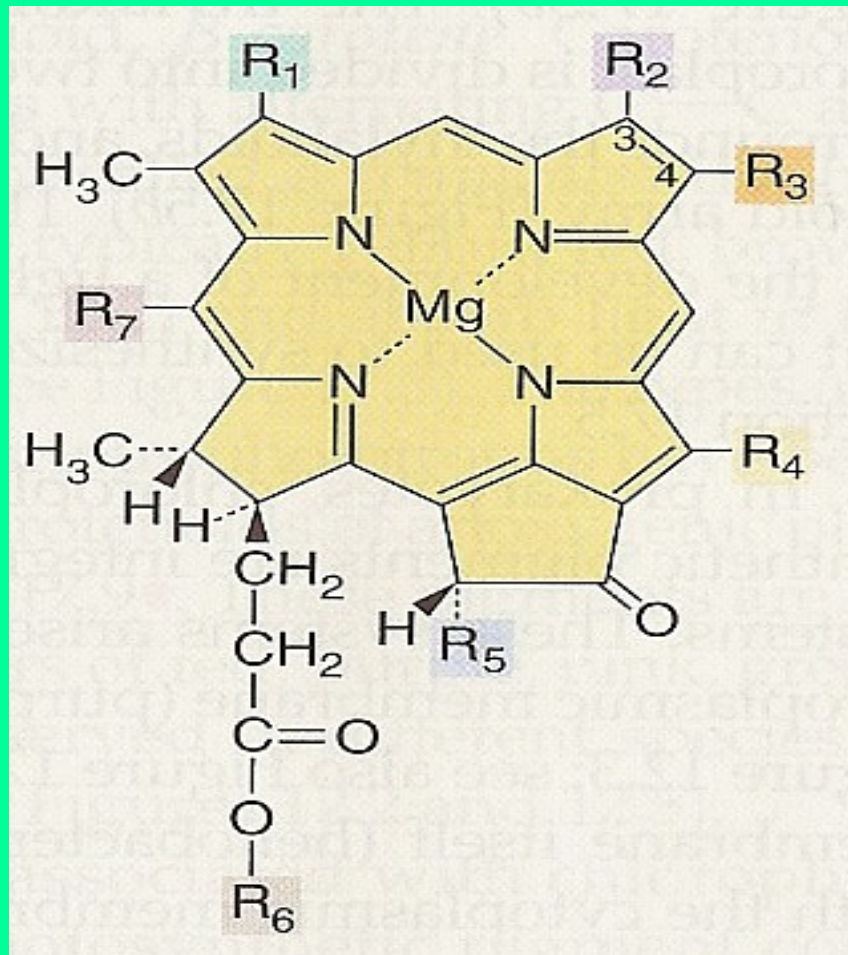

Bakteriochlorofyl

a – purpurové (805, 830-890nm)

b – purpurové (835-850, 1020-1040)

c – zelené sírné (745-755)

c_s – zelené nesírné (740)

d – zelené sírné (705-740)

e – zelené sírné (719-726)

g – halobakterie (670, 788)

Fotosyntetická jednotka

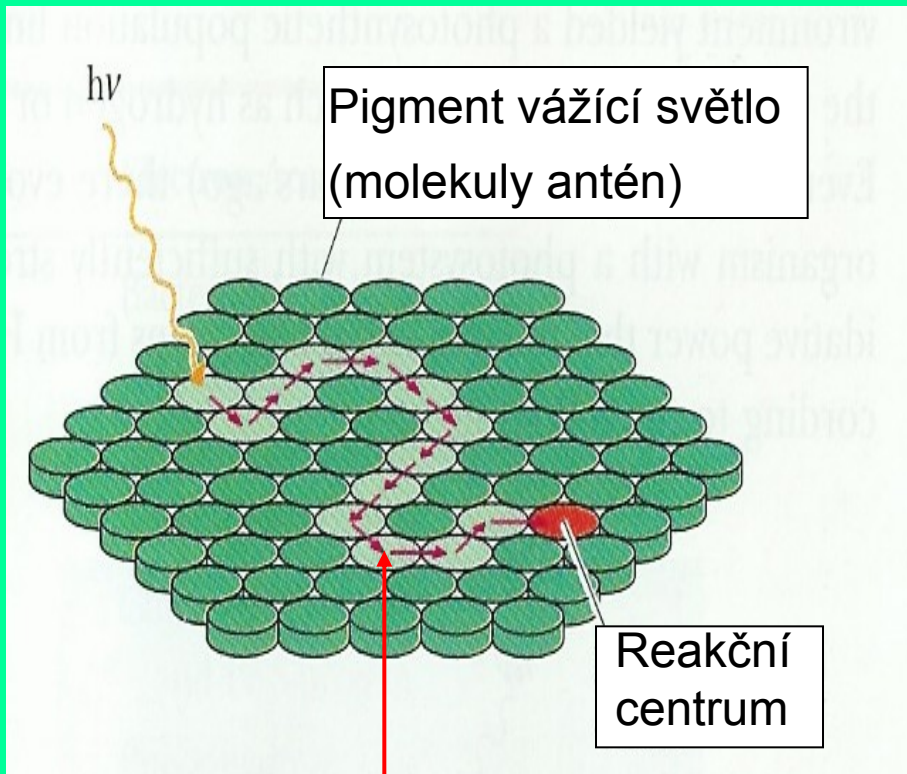

Excitová dráha

Cyklická fosforylace

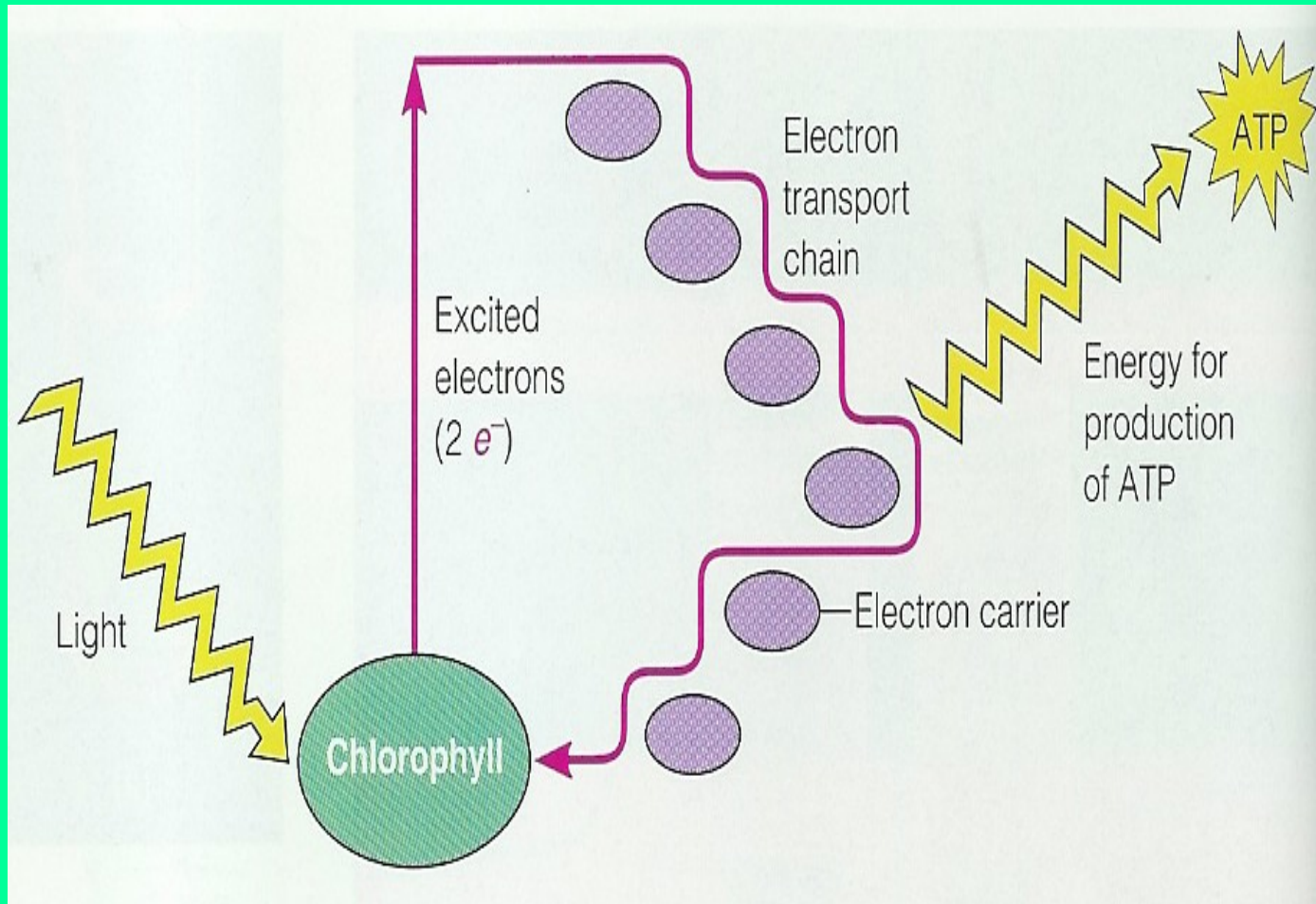

Necyklická fosforylace

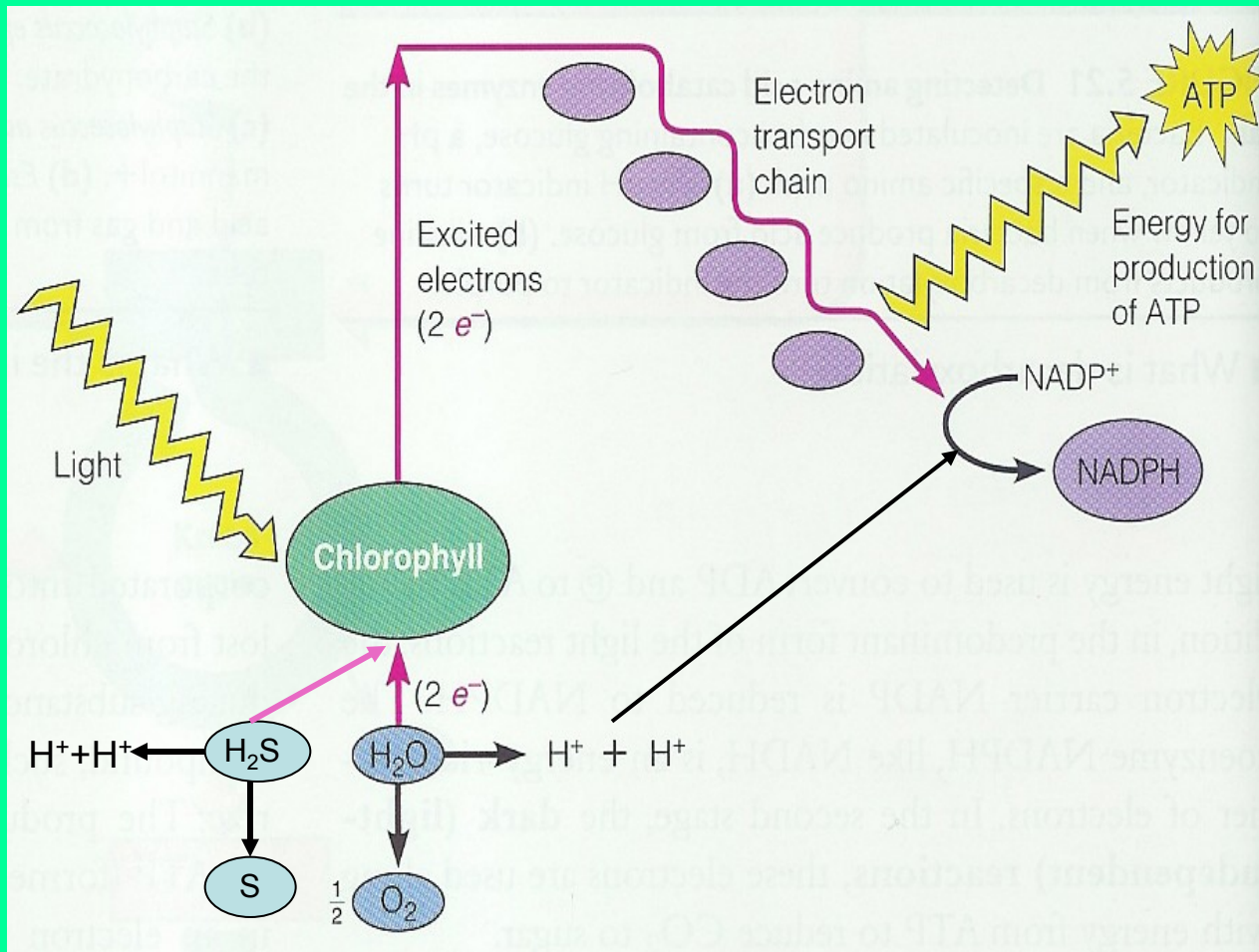

Fotosyntéza u sinic

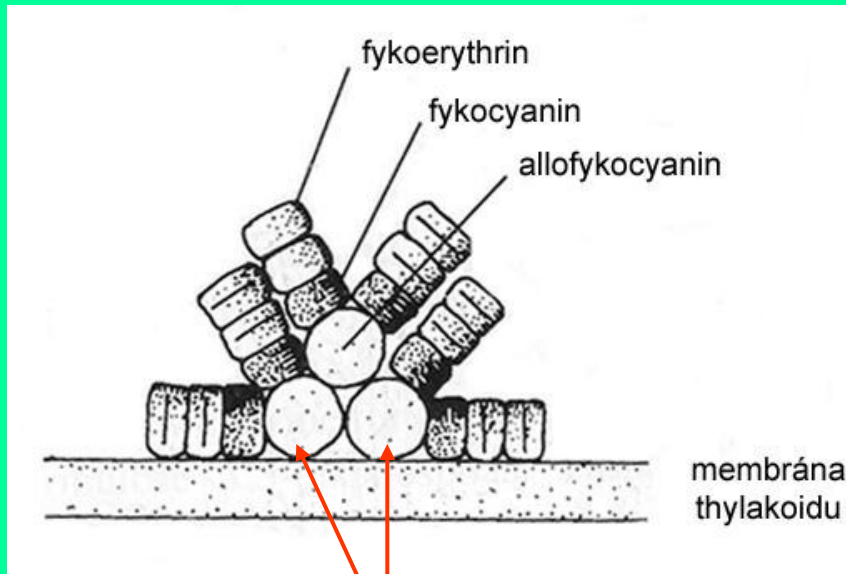

allofykocyaniny
(namodralé barvy)

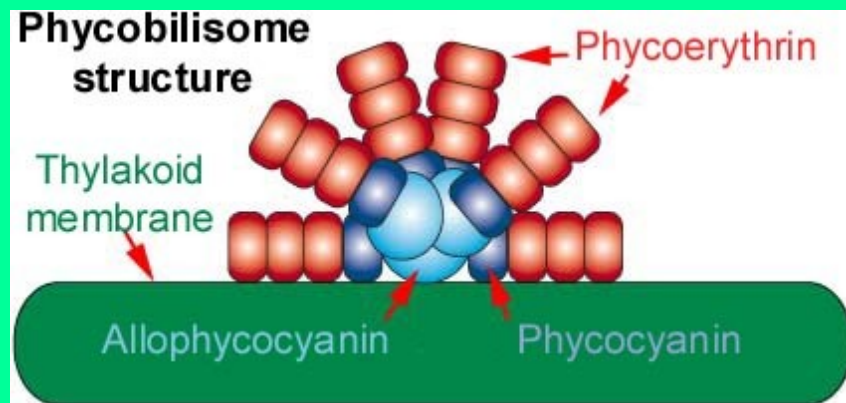

- na povrchu thylakoidálního váčku se nachází tzv. **fykobilizómy**
- jsou to drobné útvary (které obsahují specifická barviva, zvaná fykobiliny (fykobiliproteiny))
- v membráně thylakoidu jsou obsaženy chlorofyl a, α - i β -karoten a xanthofyly (echinenon, myxoxanthofyl, zeaxanthin)

Fotosyntéza bez chlorofylu

halobakterie

- Pokud halobakterie rostou při nízké tenzi kyslíku mohou syntetizovat “červené” skvrny v cytoplazmatické membráně - **bakteriorhodopsin**
- Skvrny obsahují 7 bílkovinných molekul (α helix). Na jednu molekulu je připojen retinal
- Bakteriorhodopsin (aldehyd vitamínu A) maximálně absorbuje při 570 nm

Fotosyntéza bez chlorofylu halobakterie

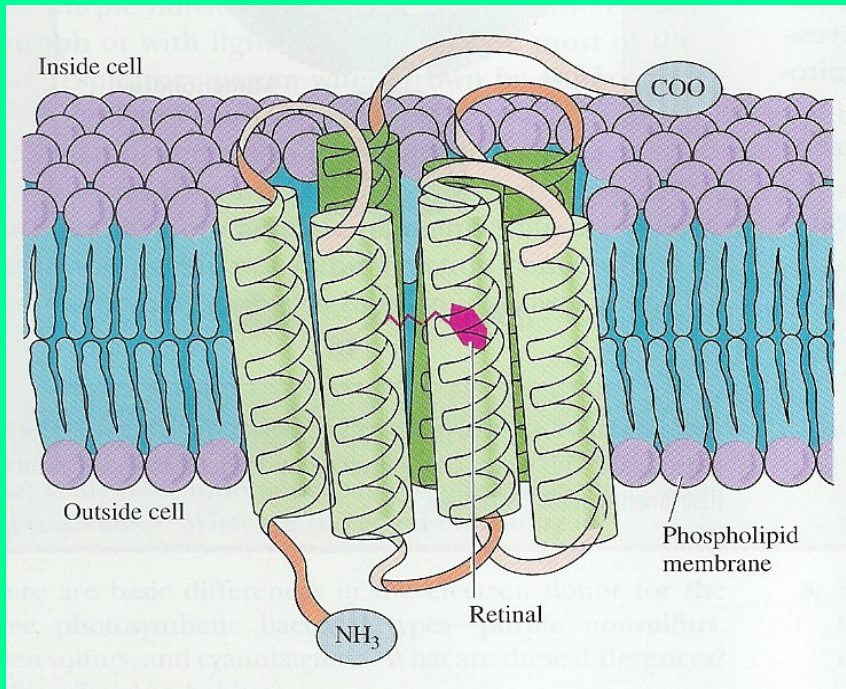

- Bakteriorhodopsin absorbuje maximální množství energie ze záření
- Mimo bakteriorhodopsinu halobakterie neobsahují další “foto“ pigment
- **Tvorba energie není doprovázena tokem elektronů (protonový gradient)**

ANABOLIZMUS

BIOSYNTÉZA

ANABOLIZMUS - BIOSYNTÉZA

- Při anabolizmu je ke tvorbě molekulových komplexů a struktur z malých molekul využívána volná energie získaná v procesech katabolizmu
- Procesy biosyntézy jsou regulovány tak, aby byla co nejefektivněji využívána energie a stavebního materiálu
- Katabolické a anabolické dráhy mají odlišné enzymy, kofaktory, donory vodíku a elektronů, regulaci, lokalizaci v buňce, ...
- Avšak řada enzymů se podílí na průběhu katabolických i biosyntetických drah

ANABOLIZMUS - BIOSYNTÉZA

- **Fosfor** ve formě fosfátu může být asimilován přímo
- Anorganický **dusík** a **síra** musí být většinou před inkorporací do buněčného materiálu redukován
- Autotrofové využívají v biosyntetických pochodech **ATP** a **NADPH** z fototrofie nebo oxidace anorganických látek pro redukci a inkorporaci CO_2 do organického materiálu

Role ATP a promotivní síly v integračních procesech

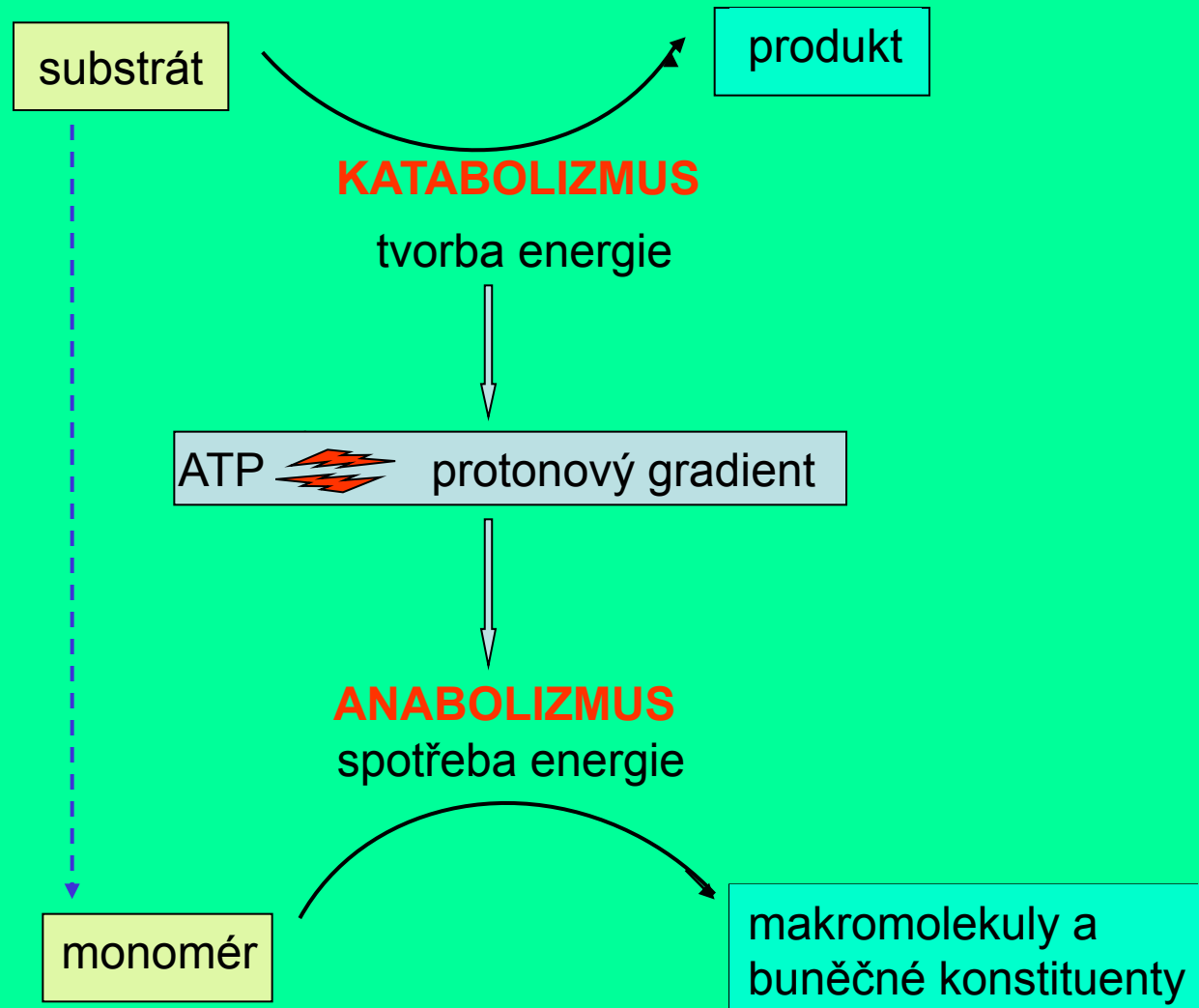

Tok energie do hlavních typů syntéz

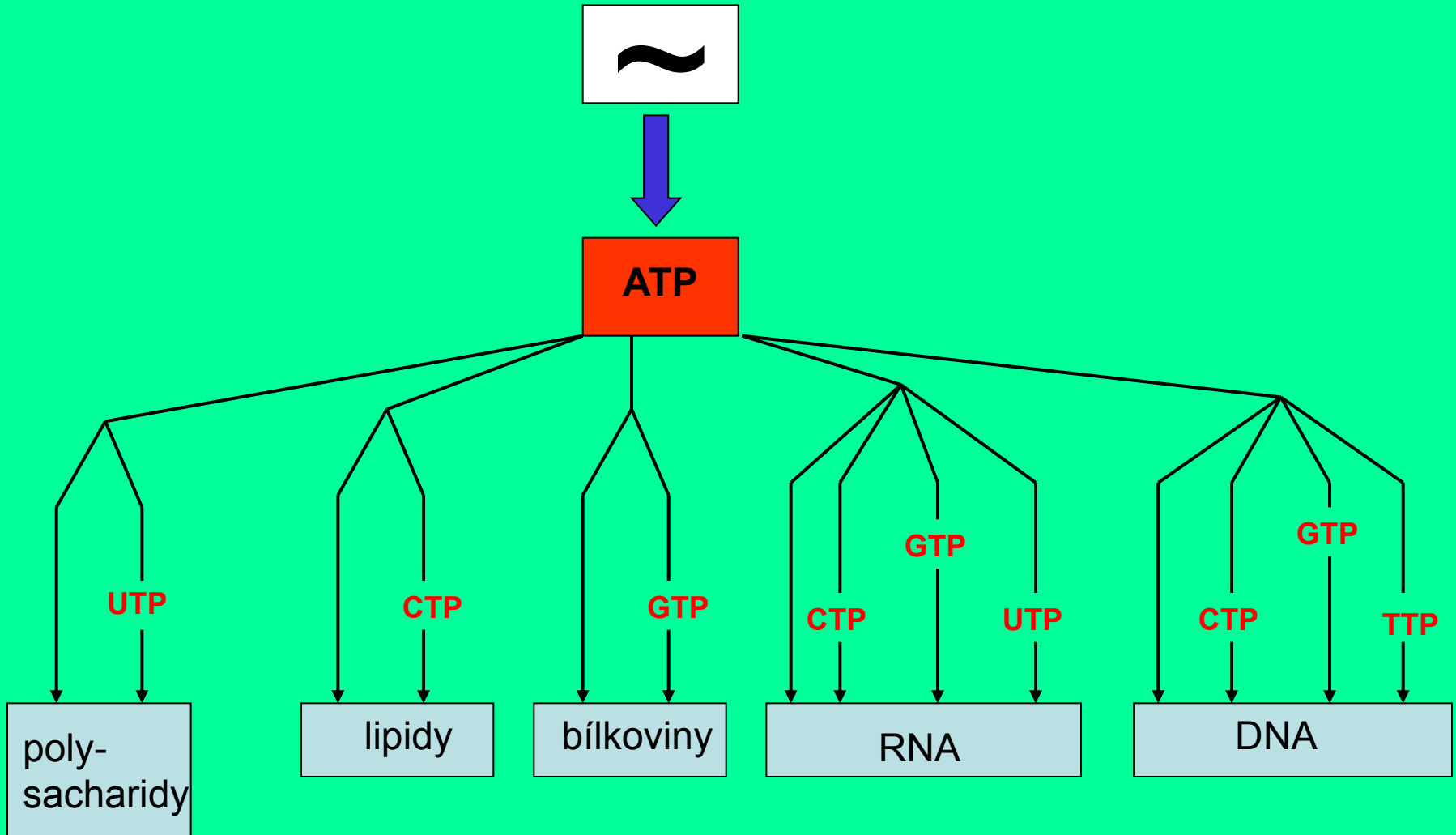

Konstrukce buněk

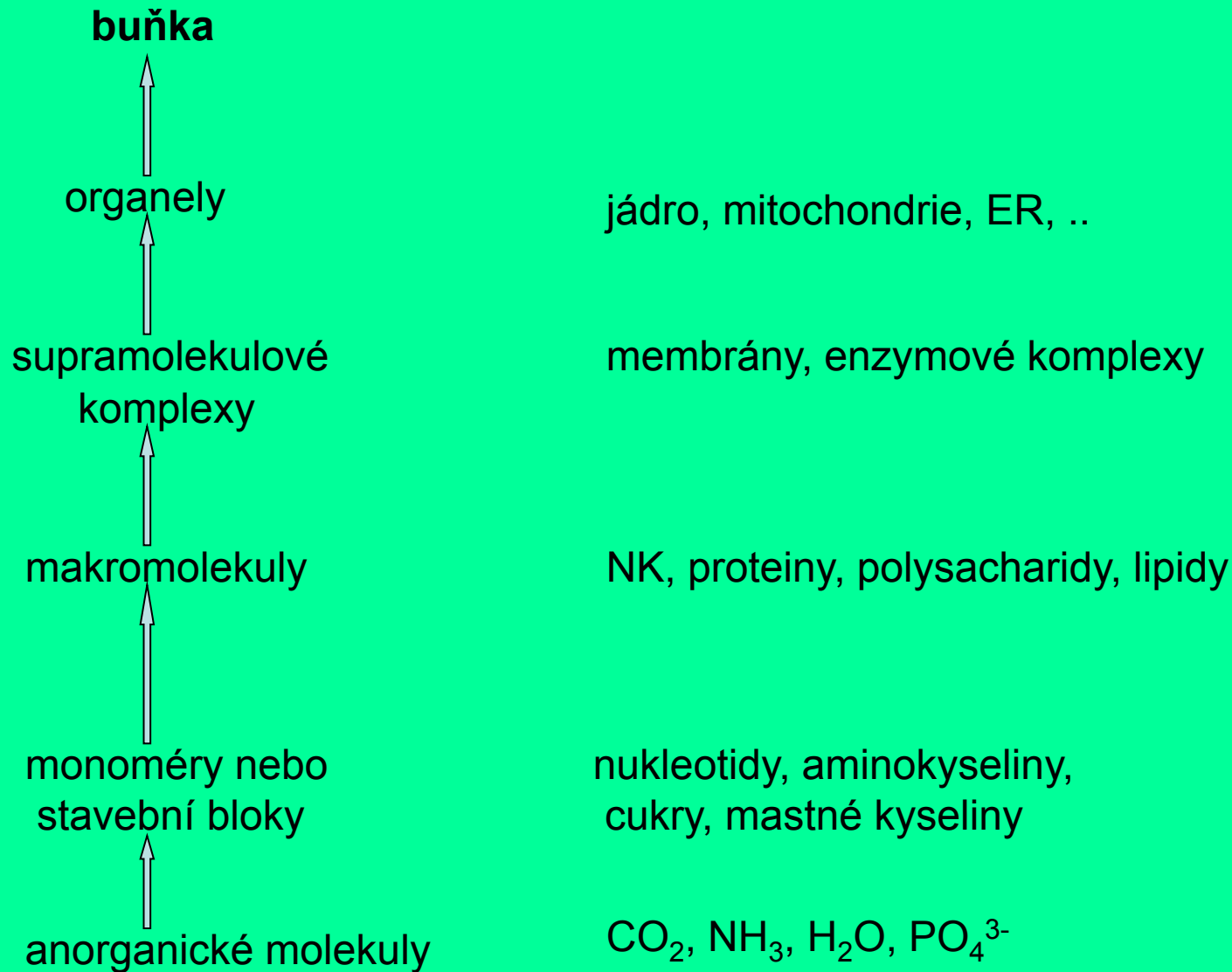

Asimilace dusíku

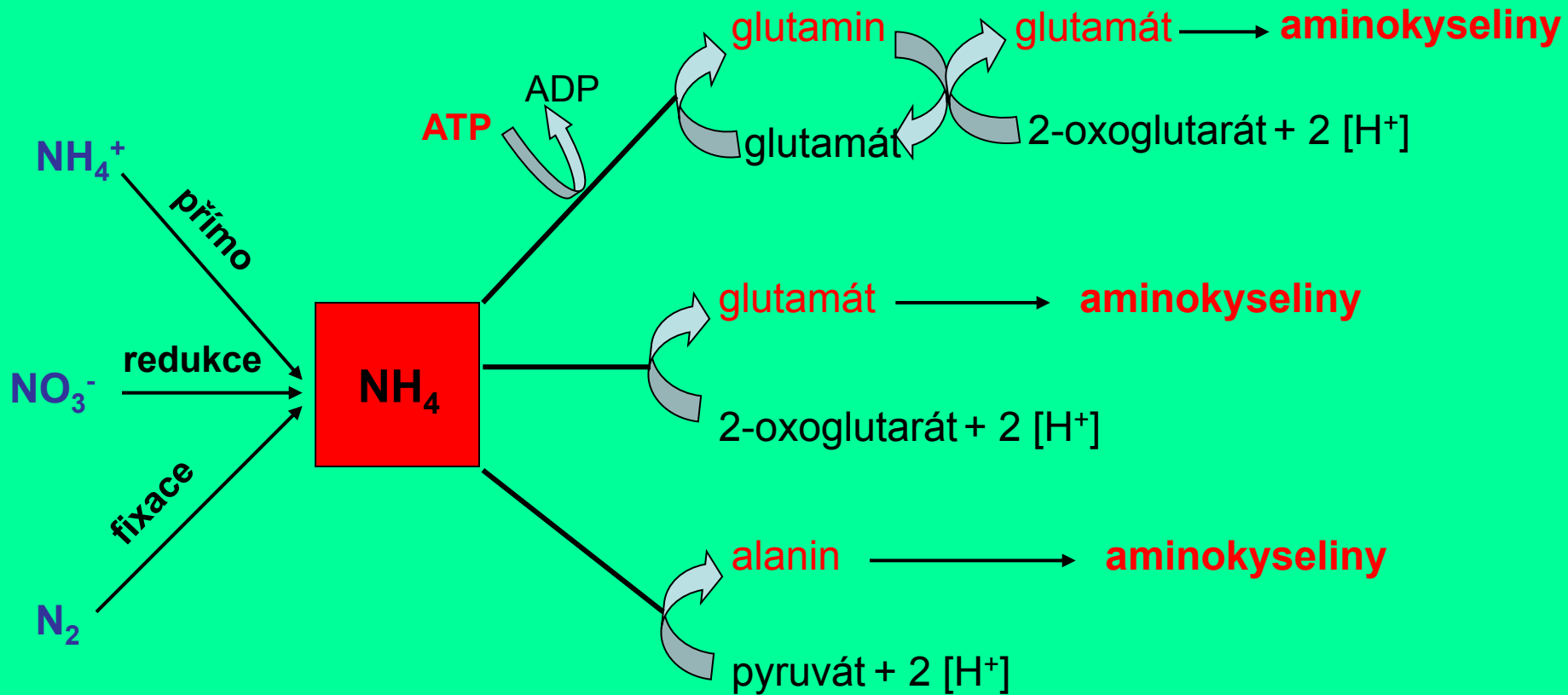

Asimilace dusíku

- Redukce dusičnanů – **asimilační redukce nitrátů** (neprobíhá však stejně jako redukce nitrátů při anaerobní respiraci)

Inkorporace nevyžaduje dodání energie

probíhá u bakterií, řas a hub

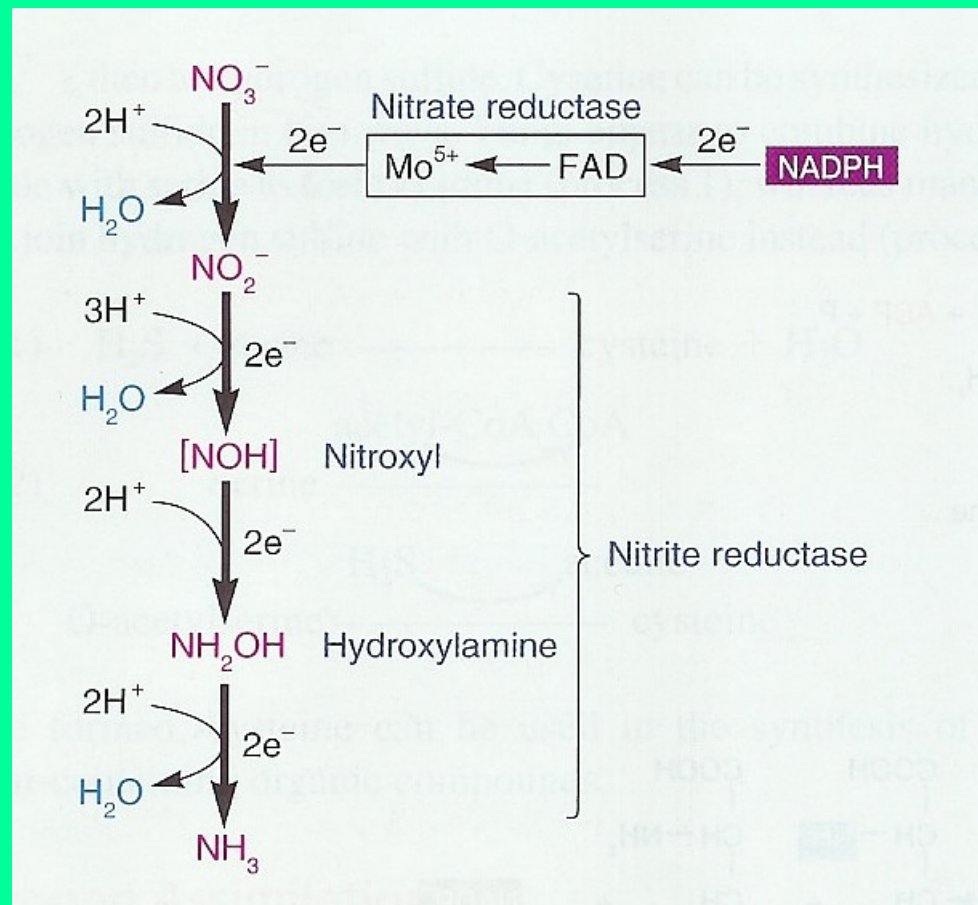

Asimilace dusíku

- Redukce N_2 (fixace molekulového dusíku) **nitrogenázou**

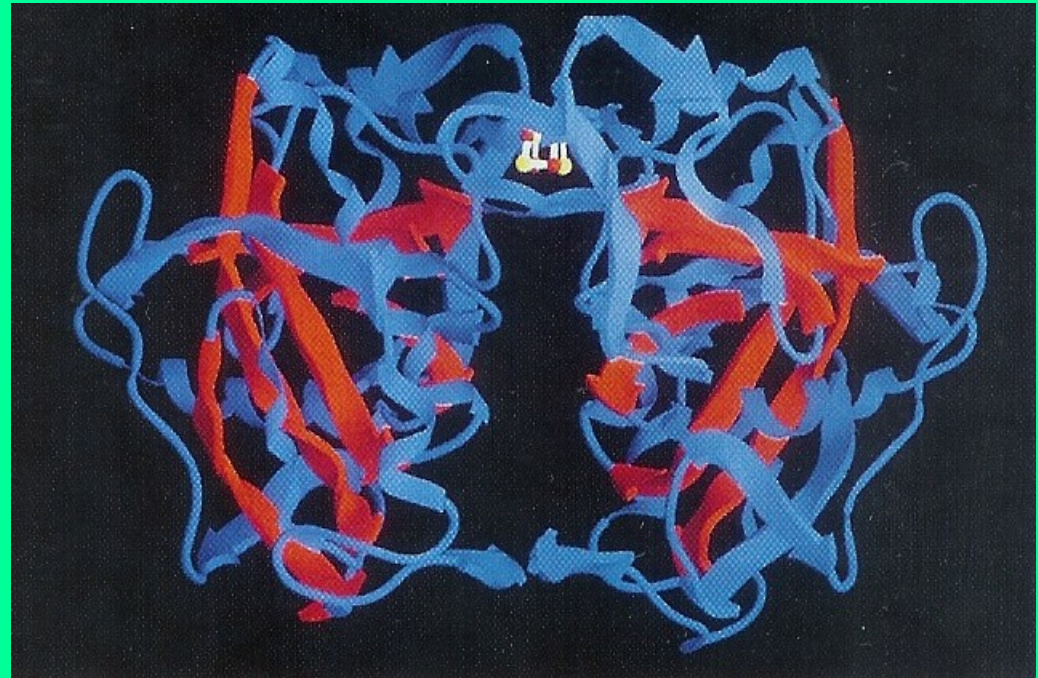
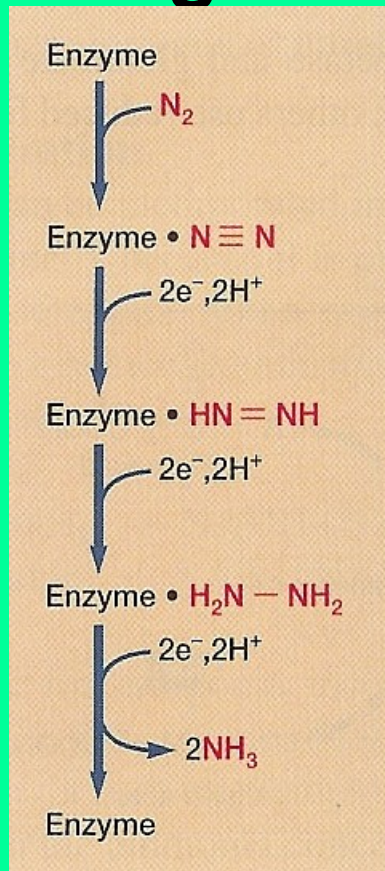

Nitrogenáza může redukovat látky obsahující trojnou vazbu – acetylen, kyanid, azid

Regulace metabolismu

Regulace metabolismu

- Regulační systémy buňky

Regulace syntézy enzymů – zajistit odpovídající poměr mezi rychlostí syntézy enzymů a rychlostí syntézy celkové buněčné bílkoviny

Regulace na úrovni aktivity enzymu – je vlastní pouze klíčovým enzymům metabolismu

- Oba typy regulace ovlivňují “výkonnost“ dané metabolické dráhy

Regulace syntézy enzymů

- **Indukce** se uplatňuje především při katabolických procesech

Syntetizovány jsou pouze enzymy podílející se na využívání substrátu a to pouze v případě, že substrát je přítomen

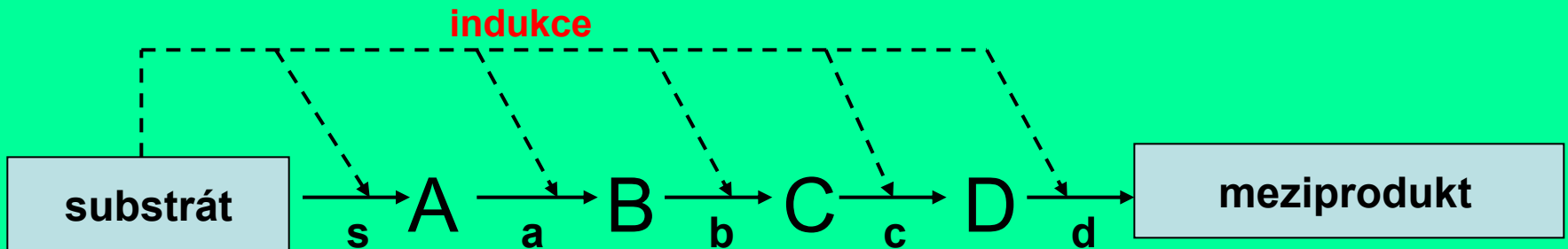

Regulace syntézy enzymů

- **Represe** – je využívána především v anabolických procesech

Energeticky je výhodné, aby enzym nebyl syntetizovaný v době, kdy je přítomen jeho produkt

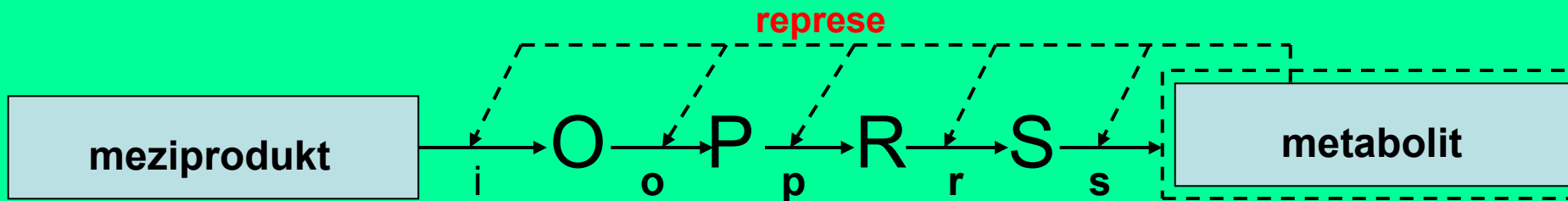

Regulace syntézy enzymů

Represe

- Přítomnost konečného produktu v nadlimitní koncentraci, snižuje rychlost syntézy enzymu předchozího kroku nebo všech enzymů dráhy
- **Represe konečným produktem**
- Jestliže je však enzym nutný pro syntézu esenciální struktury buňky bude se syntetizovat nepřetržitě, ale jeho syntéza může být zpomalena

Regulace syntézy enzymů

Represe

- **Katabolická represe** – pokud jsou v prostředí dva substráty. Buňka dává přednost energeticky výhodnějšímu substrátu. Tento substrát potom vyvolá represi enzymů, které jsou nutné pro využívání substrátu druhého (diauxie)

Regulace na úrovni aktivity enzymu

- Katalytická aktivita enzymů se může
 - ~ **zvyšovat** – působením pozitivního efektoru
 - ~ **snižovat** – působením negativního efektoru
 - ~ **při inhibici konečným produktem** – produkt snižuje aktivitu prvního enzymu

