

Poznávání minerálů - co po Vás budu chtít

Povinně:

- Křemen
- Alkalický živec
- Alkalický živec – mikroklin
- Plagioklas
- Biotit
- Muskovit
- Olivín
- Pyroxen
- Amfibol
- Karbonát
- Granát

Nepovinně:

- Zirkon
- Apatit
- Epidot
- Turmalín
- Titanit
- Chlorit
- Serpentinová skupina
- Glaukonit
- Sádrovec

Další minerály v jarním semestru – předmět Mikroskopie minerálů a hornin

Minerály skupiny slíd

Minerály ve skupině slíd se dělí podle obsazování pozic ve struktuře na:

- *dioktaedrické* slídy (světlé - muskovit, fengit, paragonit)
- *trioktaedrické* slídy (tmavé - řada biotitu).

Rozdělení se projevuje i v optických vlastnostech, kde označujeme jednotlivé skupiny podle polohy roviny optických os jako slídy I. a II. řádu.

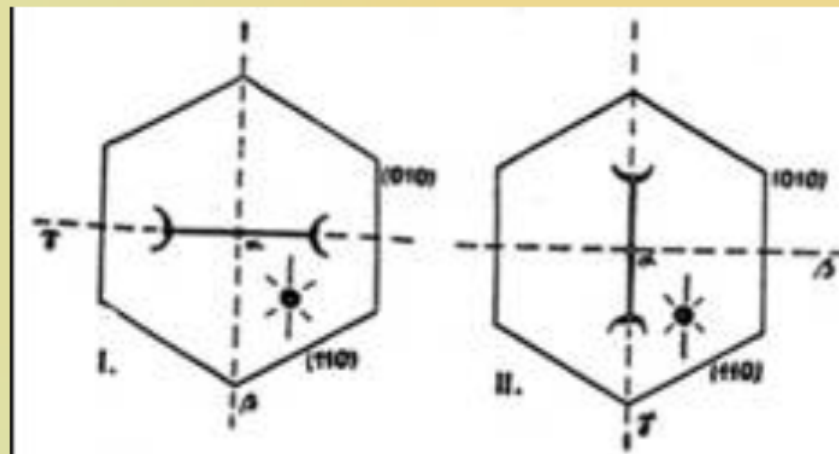

Biotit – makroskopické vlastnosti

- průměrné složení biotitu $K(\text{Mg}, \text{Fe}^{+2})_3 [(\text{OH})_2 | \text{AlSi}_3\text{O}_{10}]$
- krátce sloupcovité krystaly s hexagonálním průřezem
- častěji však lupenité agregáty tmavě hnědé nebo červenohnědé barvy
- lesk je perleťový.

Biotit - optické charakteristiky

Indexy lomu (závisí na složení):

- $n_a = 1,571 - 1,616$
- $n_b = 1,609 - 1,696$
- $n_g = 1,610 - 1,697$
- $D = 0,039 - 0,081$
- biotit je slída II. řádu, $R_o = (010)$, $y = b$, $z = a$; $Chm-$, $Chz+$
- $2V_a = 0^\circ - 27^\circ$ v závislosti na obsahu Fe, často je však velmi malý, takže konoskopický obrázek má vzhled jednoosých minerálů
- štěpnost: dokonalá (001)
- dvojčatění: v ploše (001) podle dvojčatné osy [310]

Biotit - mikroskopický popis

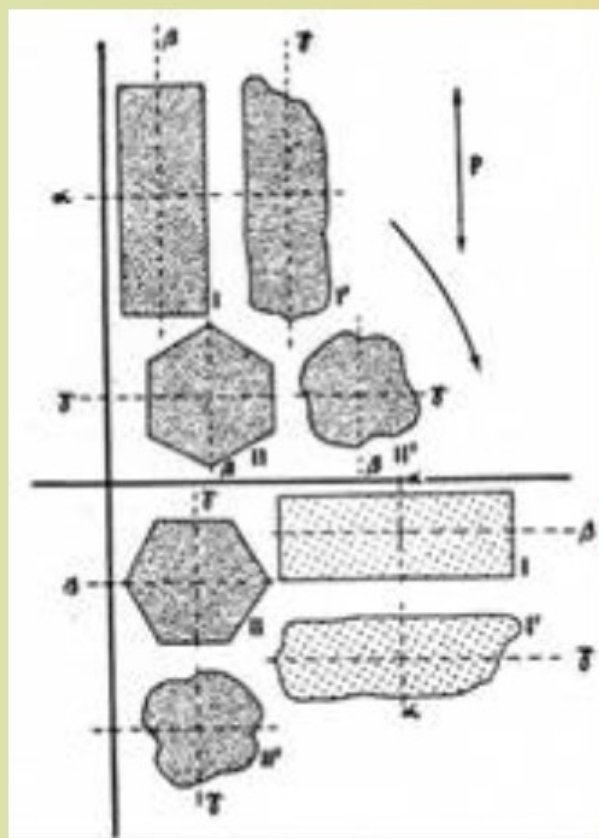

- q biotit má střední indexy lomu a střední dvojlom, velmi často uzavírá apatit a zirkon, kolem kterých bývají pleochroické dvůrky. Charakteristické jsou i jehlicovité inkluze rutilu, které svírají úhel 60° .
- q příčné průřezy lištovitěho tvaru, řezy podle báze lupínkovité, někdy s typickým pseudohehexagonálním průřezem
- q barva může být hnědá, žlutohnědá, červenohnědá, červená nebo olivově zelená
- q typický je silný pleochroismus, kdy kolmo ke štěpnosti je index a - okrová, světle žlutá nebo světle zelená, paralelně se štěpností jsou b nebo g - tmavě červenohnědá, červené, tmavě zelená

Biotit - mikroskopický popis

- Ø ve vulkanických horninách je častá oxidace (oxybiotit) a ztráta vody
- Ø dalším stupněm přeměny může být tzv. opacitizace, která začíná vytvořením lemu z jemně zrnitého agregátu magnetitu, hematitu, spinelu a pyroxenu
- Ø běžná je diaftoritická alterace biotitu na chlorit, začínající nejdříve podél štěpnosti a následně je postiženo celé zrno
- Ø častou přeměnou je tzv. baueritizace, kdy dochází k uvolnění železa a biotit se velmi podobá muskovitu (zůstává však malý úhel 2V)
- Ø prostým zvětráváním vzniká agregát karbonátu, limonitu a křemene
- Ø je běžným tmavým minerálem plutonických a vulkanických hornin (granodiority, diority, pegmatity). V regionálně metamorfovaných horninách je běžný od facie zelených břidlic až po amfibolitovou facii (svory, ruly) a je častý v kontaktních rohovcích. V sedimentech je zachován pouze za podmínek rychlé erose a slabého chemického zvětrávání.
- Ø minerální parageneze: plagioklas, křemen, amfibol; křemen, albit, epidot, chlorit



bazální a nebazální řezy biotitu a jejich pleochroismus; amfibolit, PPL



bazální a nebazální řezy biotitu a jejich interferenční barvy; amfibolit, XPL

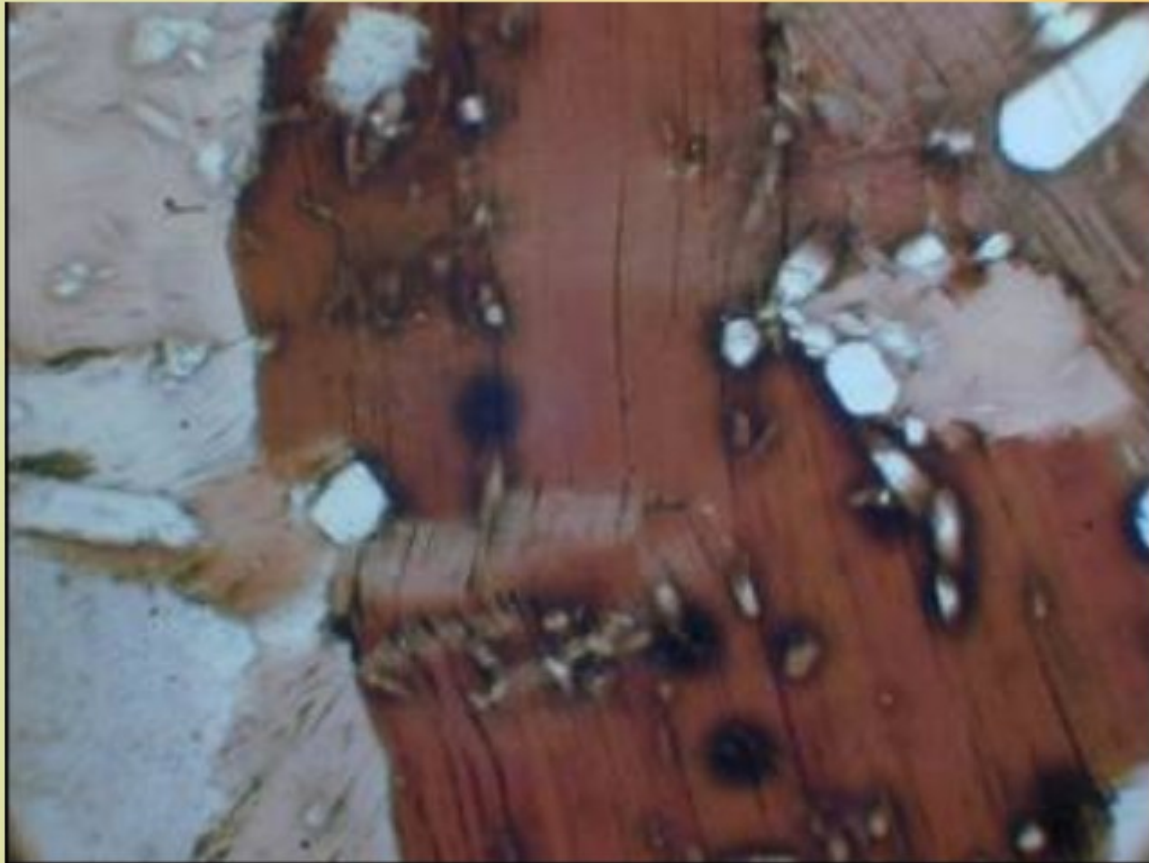

biotit s pleochroickými dvůrky kolem akcesorických minerálů,
pleochroické barvy ve směru b nebo g, bazální štěpné trhliny
mírně zprohýbané; durbachit, PPL

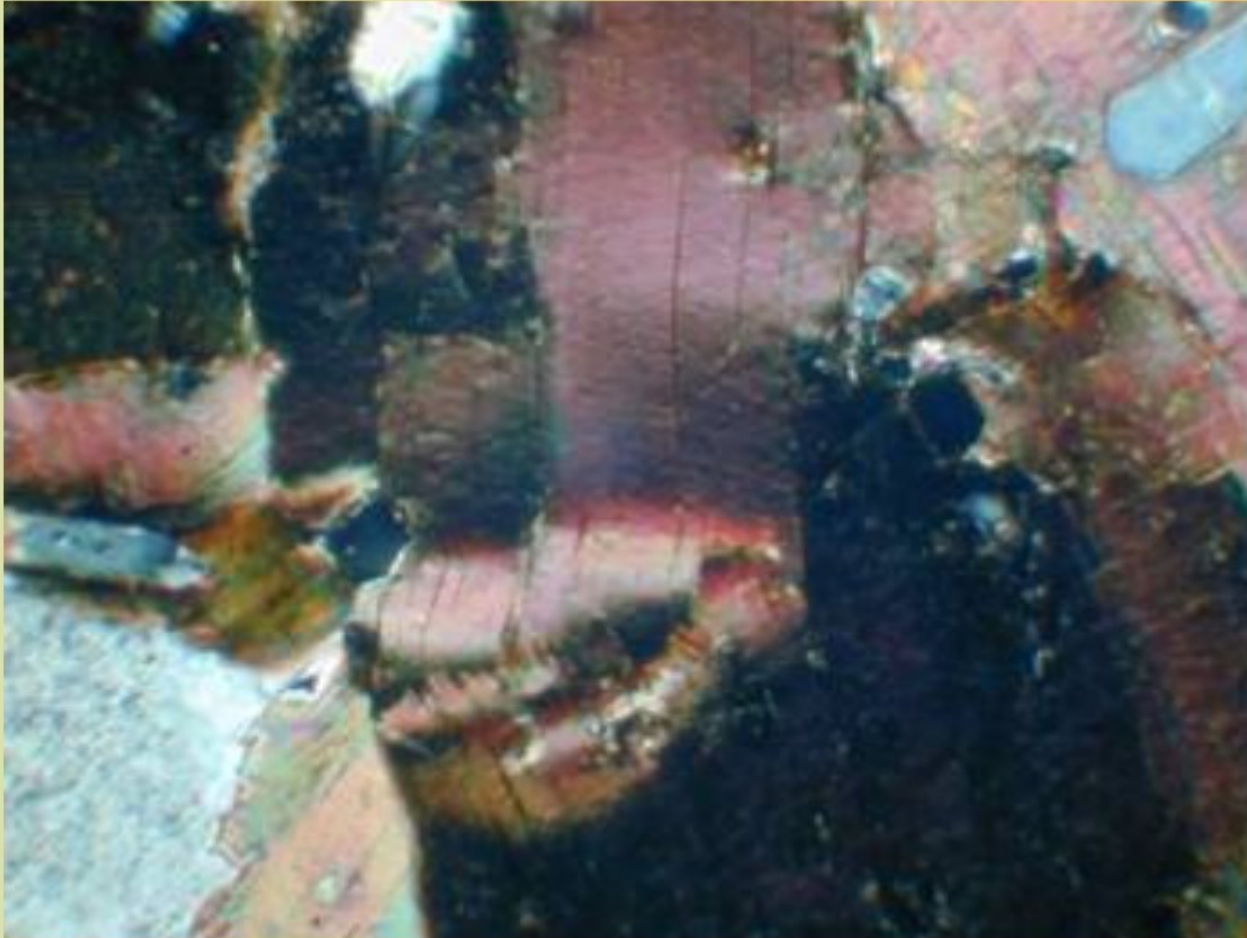

dvojlom biotitu, drsný povrch těsně před polohou vyhasnutí;
durbachit, XPL

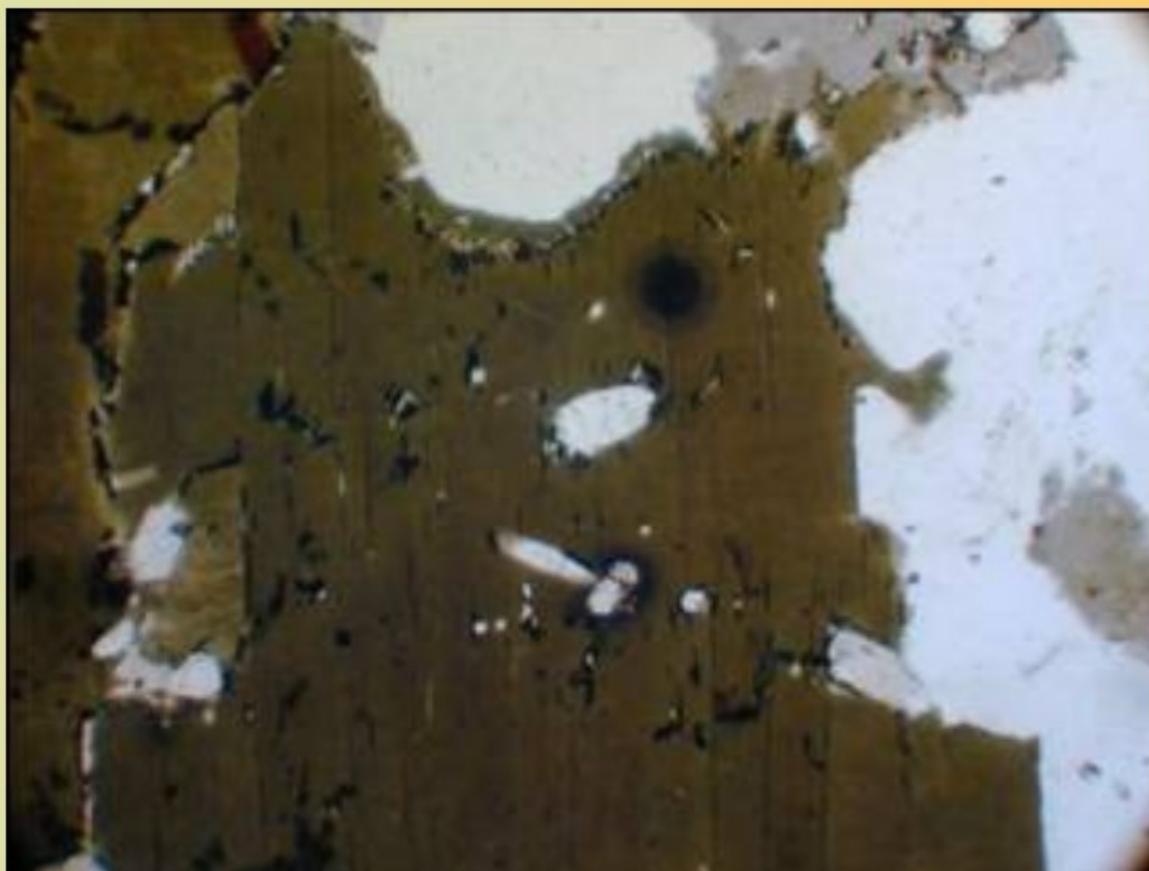

biotit s bazální štěpností, hnědozelené interferenční barvy ve směru b nebo g s inkluzemi zirkonu a apatitu; granit, PPL



Interferenční barvy biotitu ve směru kolmo k štěpnosti (směr a)
s inkluzemi zirkonu a apatitu; granit, PPL

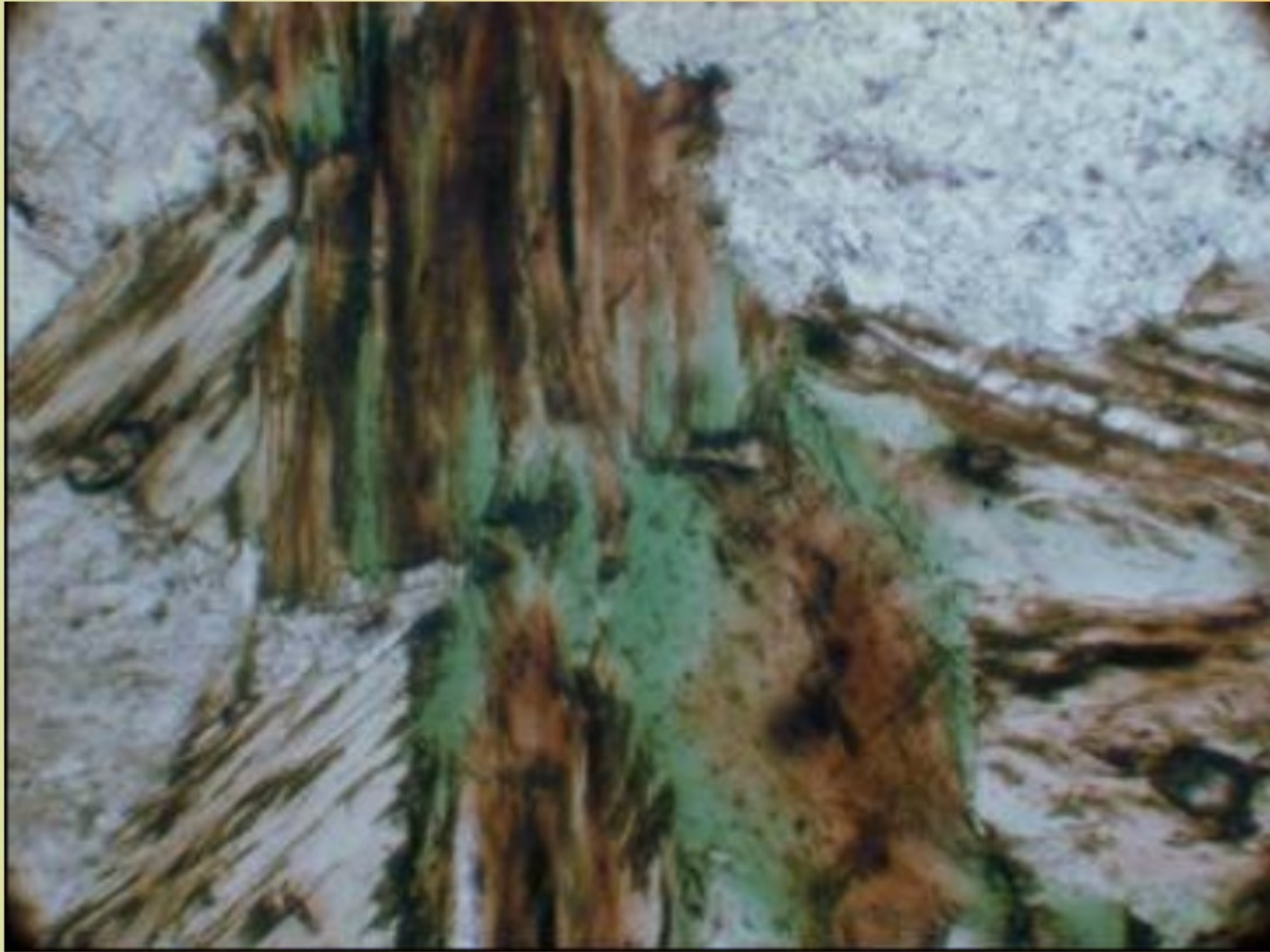

chloritizace biotitu, směr pleochroismu b nebo g, rula; PPL

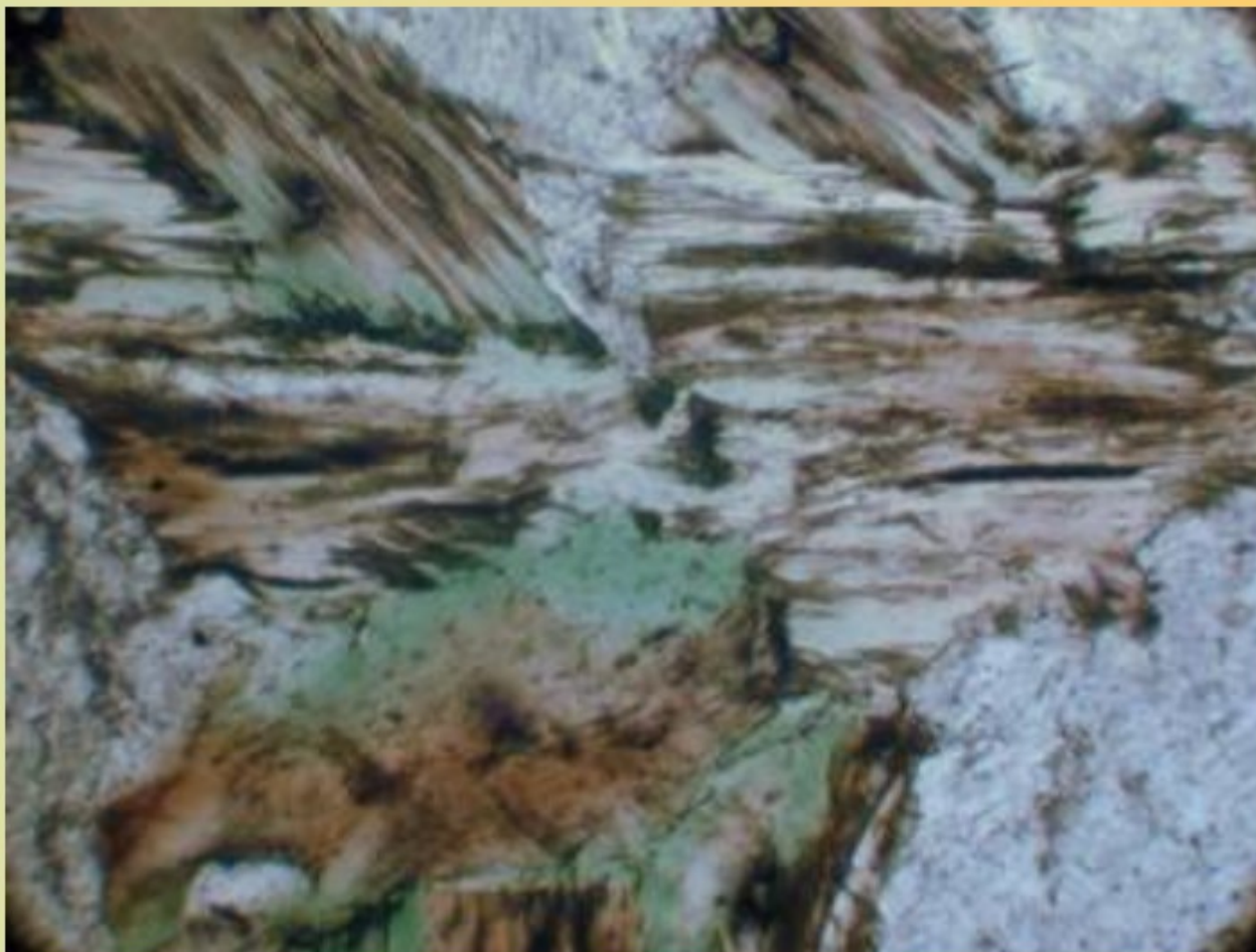

chloritizace biotitu, pleochroický směr a, rula; PPL

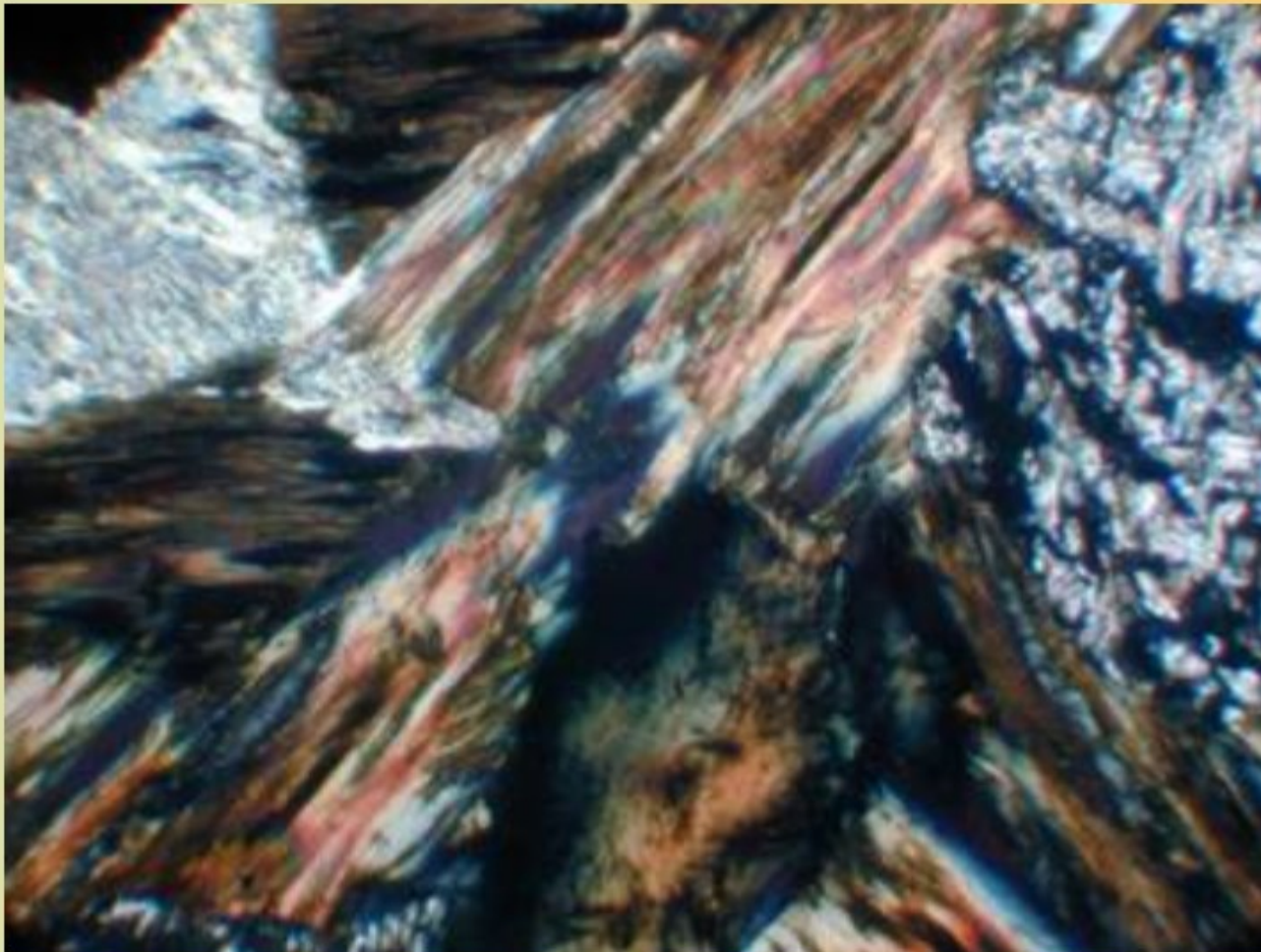

chloritizovaný biotit, rozdíl v interferenčních barvách je zřejmý - chlorit má anomální modrofialové interferenční barvy, rula; XPL

Muskovit - makroskopické vlastnosti

- ∅ $K Al_2 [(OH,F)_2 | AlSi_3O_{10}]$
- ∅ tabulkovité nebo šupinkovité krystaly a agregáty
- ∅ bezbarvý, světle šedý nebo slabě nazelenalý
- ∅ lesk perleťový
- ∅ štěpnost dokonalá podle báze (001)

Muskovit - optické charakteristiky

- q $n_a = 1,552 - 1,570$
- q $n_b = 1,582 - 1,619$
- q $n_g = 1,588 - 1,624$
- q $D = 0,036 - 0,054$
- q střední hodnoty indexů lomu a dvojlomu, řezy v rovině štěpnosti (kolmo k z) mají nízký dvojlom ($n_g - n_b$ maximálně 0,005)
- q úhel zhášení $a/z = 0^\circ - 5^\circ$, $b/z = 1^\circ - 3^\circ$.
- q Ro přibližně odpovídá (100), $y = g$, Chm-, Chz+
- q Úhel $2V_a = 28^\circ - 47^\circ$
- q dvojčatění podle (001)

Muskovit - mikroskopický popis

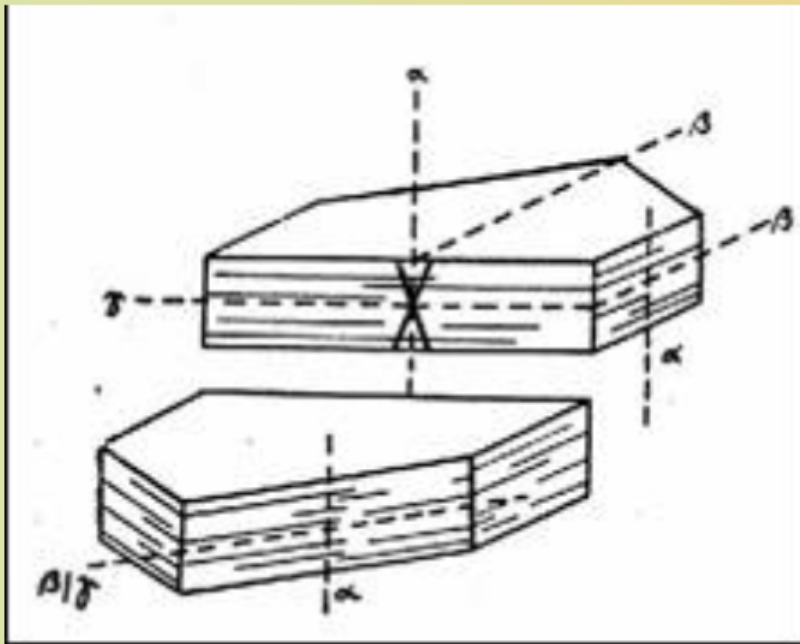

- q tabulkovité nebo lištovité průřezy; jemně zrnité agregáty sericitu vznikají při slabé metamorfóze
- q je bezbarvý nebo jen velmi slabě nažloutlý či nazelenalý, Cr obsahující muskovity (fuchsit) vykazují slabý pleochroismus
- q někdy obsahuje inkluze zirkonu s pleochroickými dvůrky
- q velmi jemné agregáty mohou být alterovány na hydromuskovit nebo illit, při vysokém stupni metamorfózy dochází k přeměně na asociaci s alkalickým živcem. Jinak velmi stabilní minerál. Ztrátou draslíku může přecházet na některé jílové minerály.
- q velmi běžný minerál pegmatitů a aplitů nebo pneumatolyticky formovaných hornin. Běžný je i v plutonických horninách, často jako produkt rozpadu živců. Zcela běžný je v klastických sedimentech (slepence, arkózy). V metamorfovaných horninách je běžný v širokém teplotně-tlakovém rozpětí (fylit è svor èrula).
- q minerální parageneze: křemen, K-živce, plagioklas, biotit

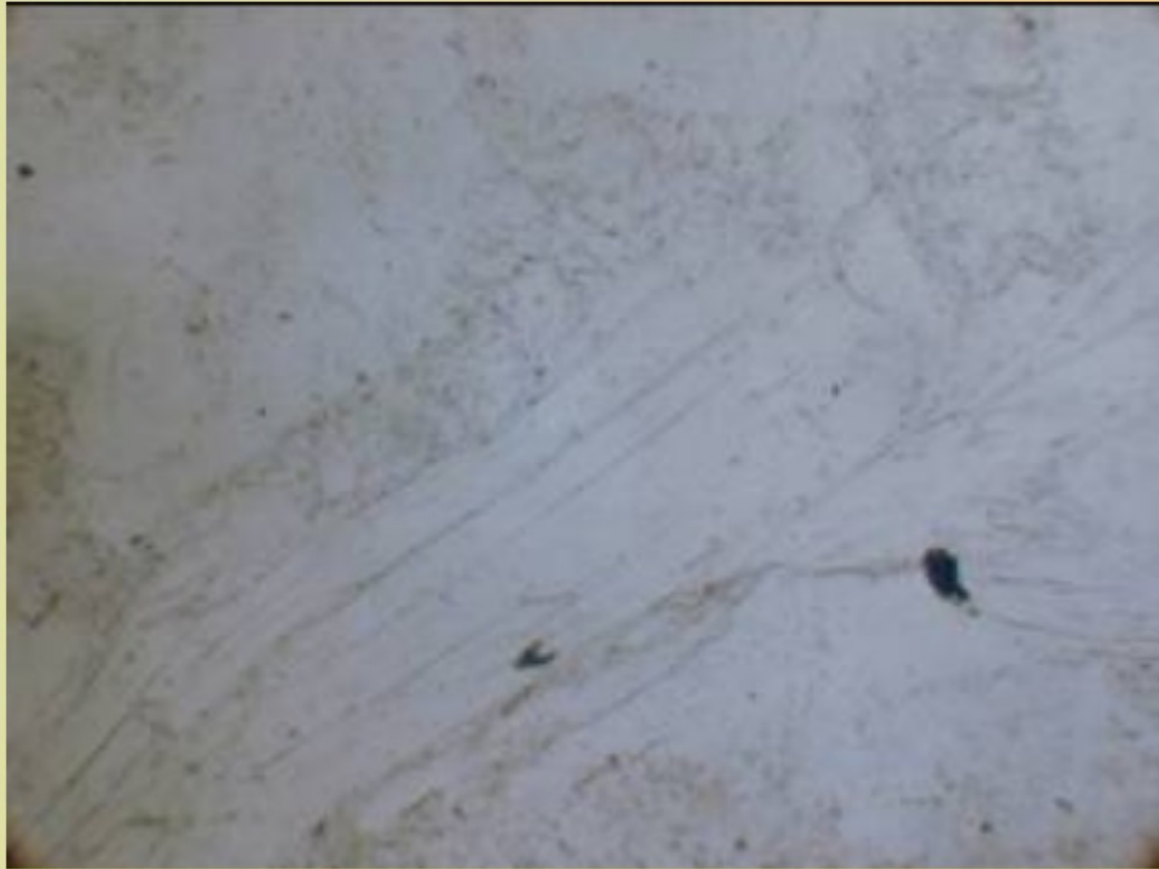

lišťovité zrno muskovitu s dokonalou bazální štěpností, zrna
křemene; PPL

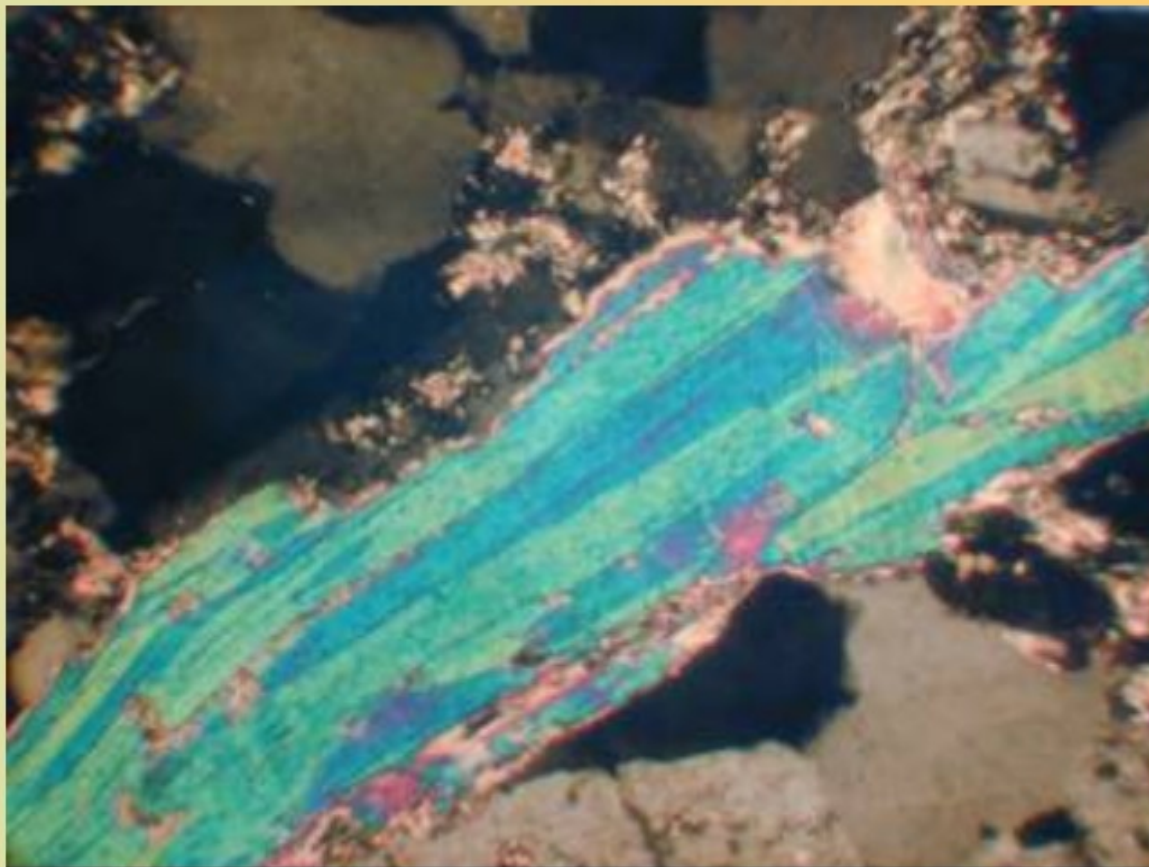

štěpný agregát muskovitu s typickým dvojlomem, zrna křemene;
XPL

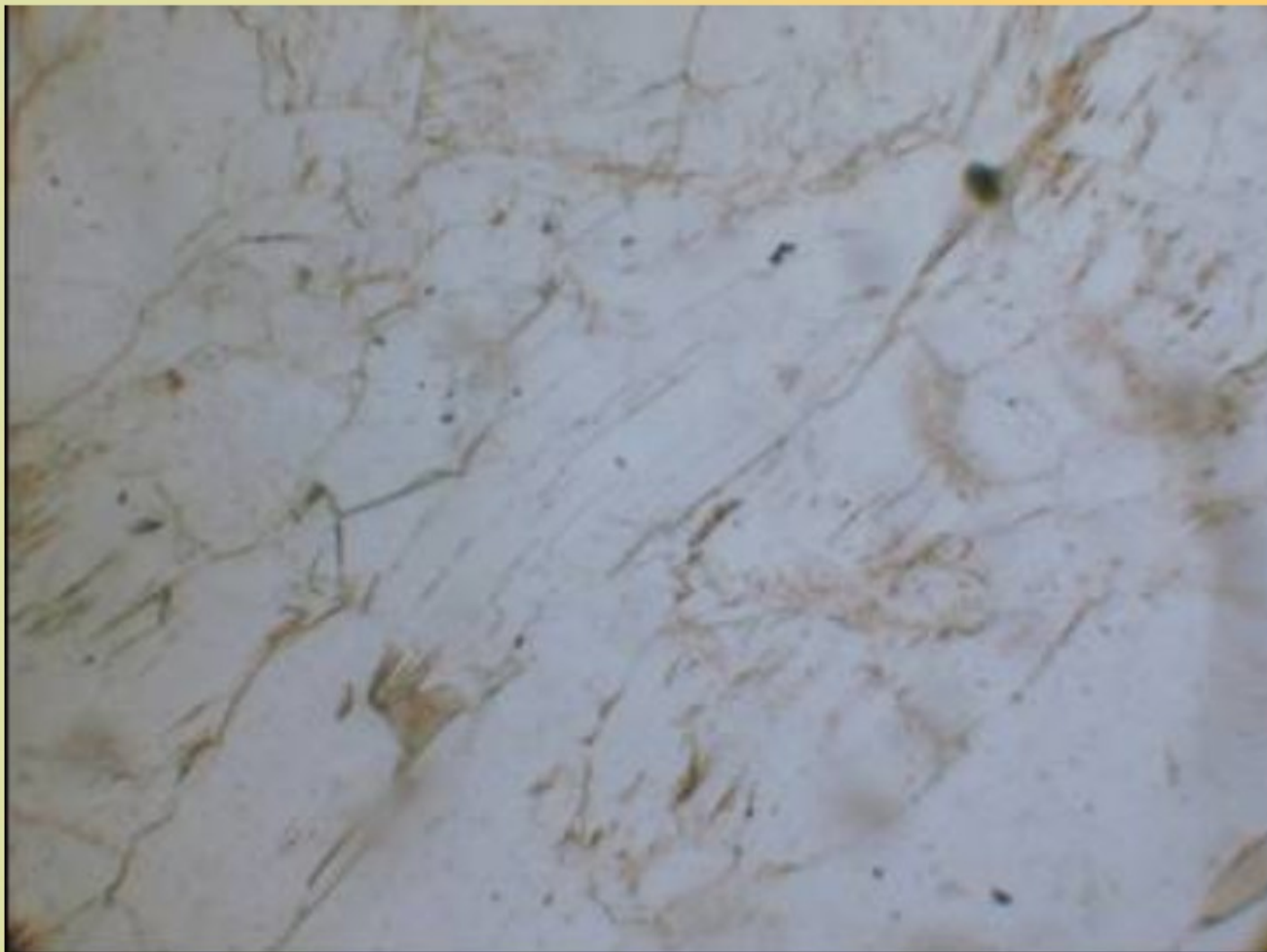

štěpné agregáty muskovitu, plagioklas; rula, PPL

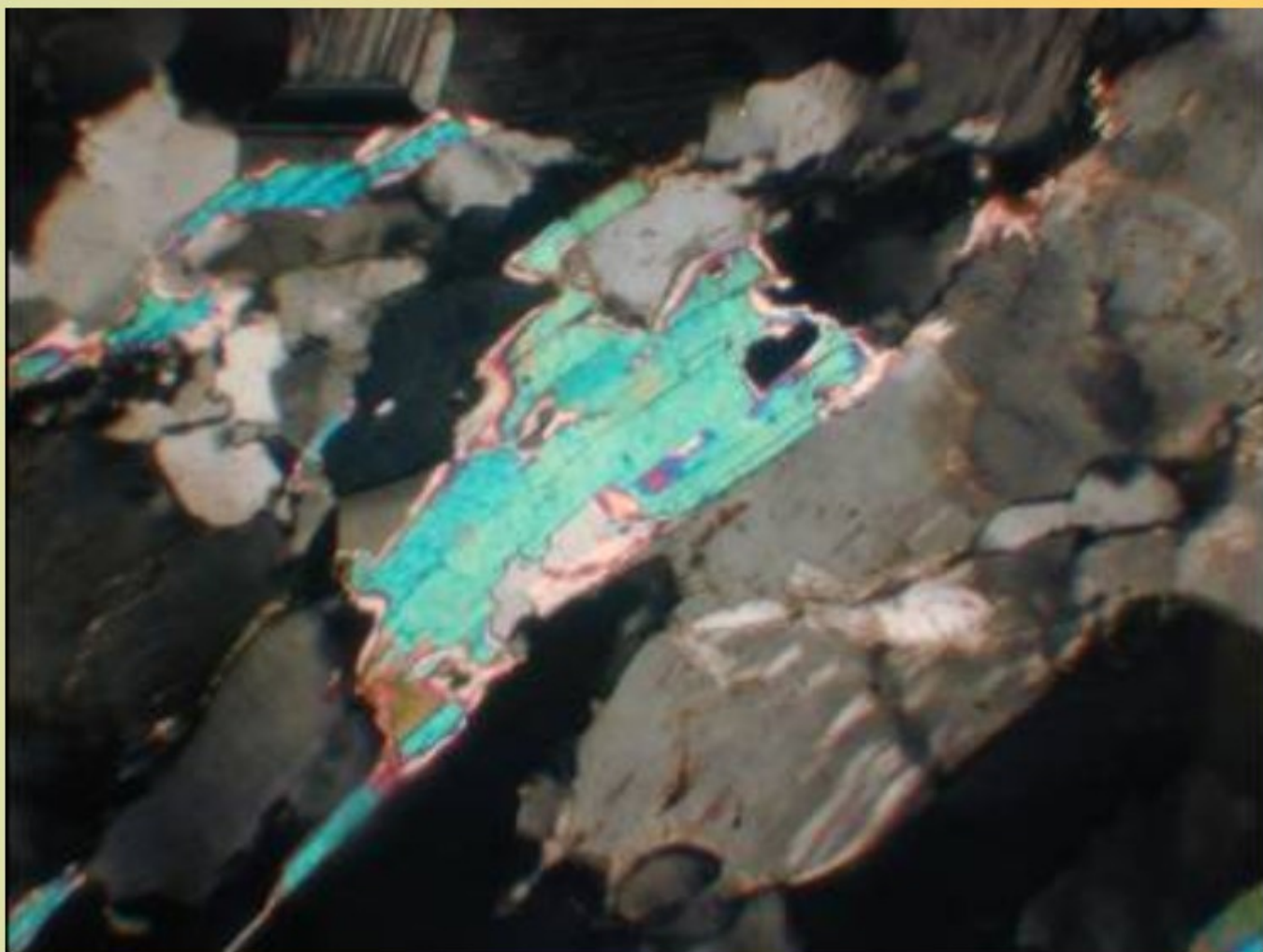

Interferenční barvy muskovitu, plagioklas; rula, XPL

Skupina olivínu - makroskopické vlastnosti

Řadu olivínu tvoří dva krajní členy:

- ü forsterit Mg_2SiO_4 a fayalit Fe_2SiO_4
- ü přírodní olivíny jsou směsí těchto dvou krajních členů, zpravidla s převahou hořčnaté složky
- ü zpravidla tvoří zrnité agregáty zelené nebo zelenohnědé barvy, vzácné krystaly jsou krátce prizmatické
- ü běžně tvoří shluky nebo nodule v bazaltických horninách
- ü skelný lesk

Olivín - optické charakteristiky

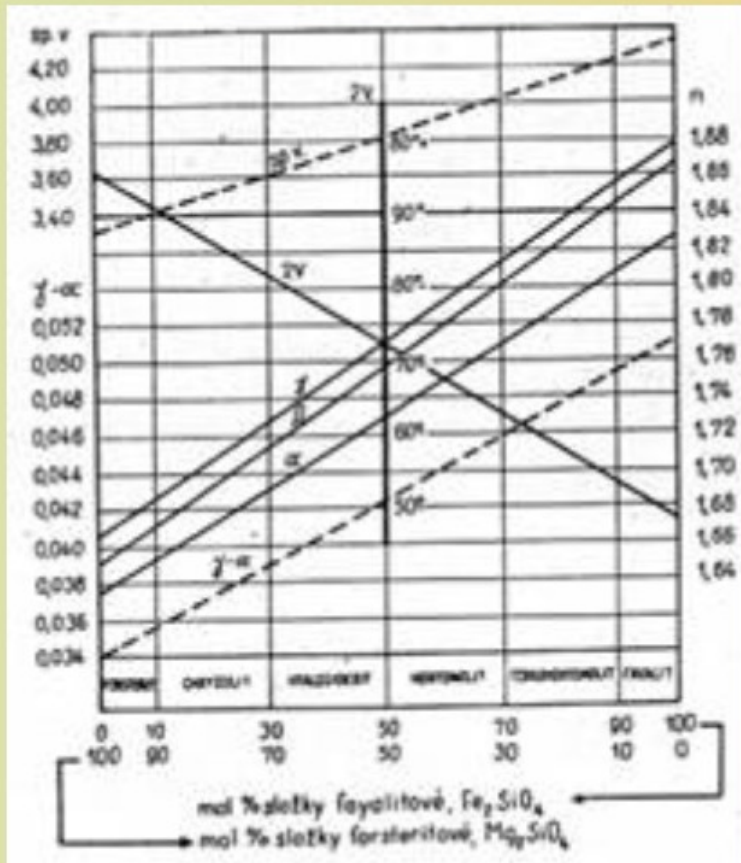

- o indexy lomu jsou silně závislé na chemismu - nižší indexy odpovídají forsteritu, vyšší indexy jsou platné pro fayalit
- o $n_a = 1,635 - 1,827$
- o $n_b = 1,651 - 1,869$
- o $n_g = 1,670 - 1,879$
- o $D = 0,035 - 0,052$
- o často tvoří automorfní krystaly s jevy magmatické koroze, kostrovitý vývin nebo nepravidelné zrnité agregáty
- o zpravidla bezbarvý, u odrůd s podstatným množstvím Fe slabě nažloutlý nebo nazelenalý, s drsným reliéfem
- o někdy vykazuje jev podobný undulóznímu zhášení u křemene, může být i zonální
- o zháší přímo, někdy obsahuje inkluze např. spinelidy, magnetit, ilmenit

Olivín - mikroskopické vlastnosti

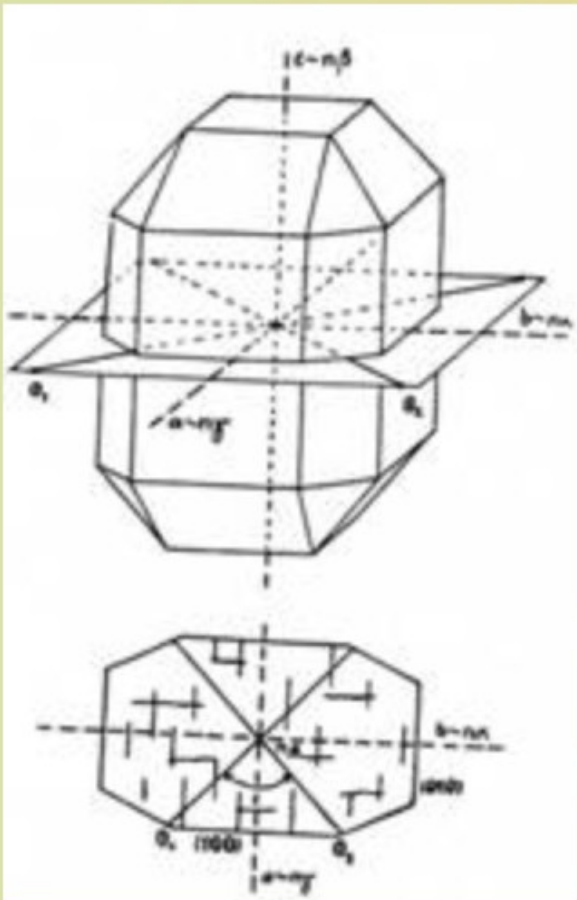

- R_o je rovnoběžná s (001), index b souhlasí s osou z .
- do 13% podílu fayalitové složky je olivín opticky pozitivní s $2V(g) = 84 - 90^\circ$
- nad 13% fayalitové složky jsou olivíny opticky negativní $2V(a) = 90 - 50^\circ$
- štěpnost dobrá podle (010), nedokonalá podle (001) a (100)
- dvojčatí podle různých prizmatických ploch

Olivín - mikroskopické vlastnosti

- ü při nízkých teplotách a nízkém stupni metamorfózy dochází k hydrotermální alteraci (vzrůstá objem olivínu a obsah vody), kdy vznikají minerály serpentínové skupiny (serpentinizace)
- ü při vysokých teplotách dochází k oxidaci Fe a do struktury vstupuje voda - vzniká pseudomorfóza iddingsitu po olivínu (jako iddingsit se označuje směs goethitu, hematitu, chloritu a jílových minerálů). Tato přeměna je typická pro výlevné horniny.
- ü v gabroidních horninách vznikají často „kelifitické“ obruby kolem olivínu, složené z amfibolů, pyroxenů, spinelidů a granátů, reakcí olivínu s křemíkem bohatou taveninou vzniká ortopyroxenový reakční lem
- ü Olivín je typický minerál ultramafických a bazických magmatických hornin (peridotity, gabra, bazalty), často ve dvou generacích (vyrostlice a zrna v základní hmotě)
- ü olivín se může vyskytovat s křemenem pouze v případě, že zůstává v hornině jako obrněný relikv
- ü minerální parageneze: chromit, pyroxeny, plagioklasy

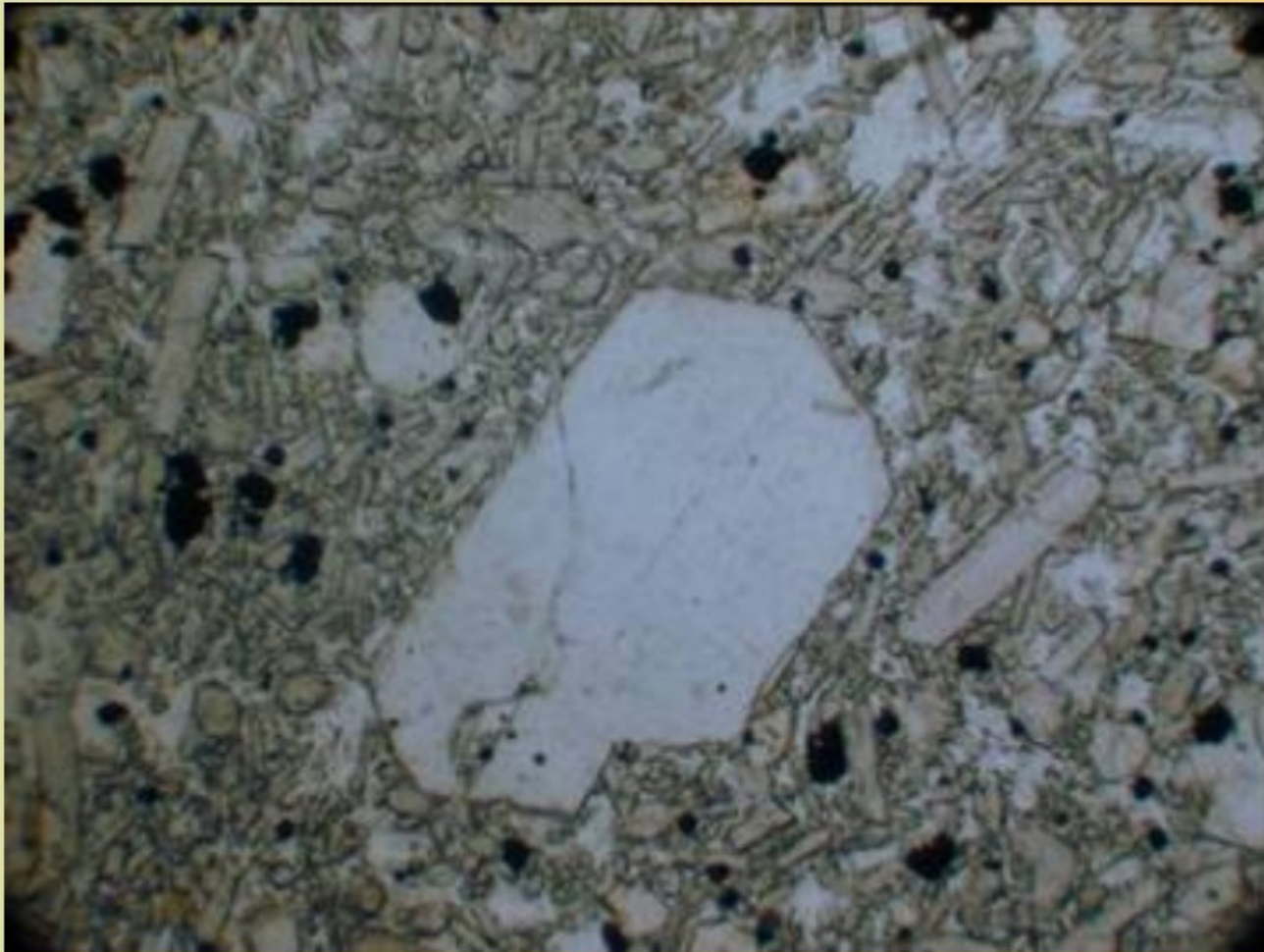

automorfní vyrostlice olivínu v bazaltu, světle hnědé krystaly jsou augit,
PPL

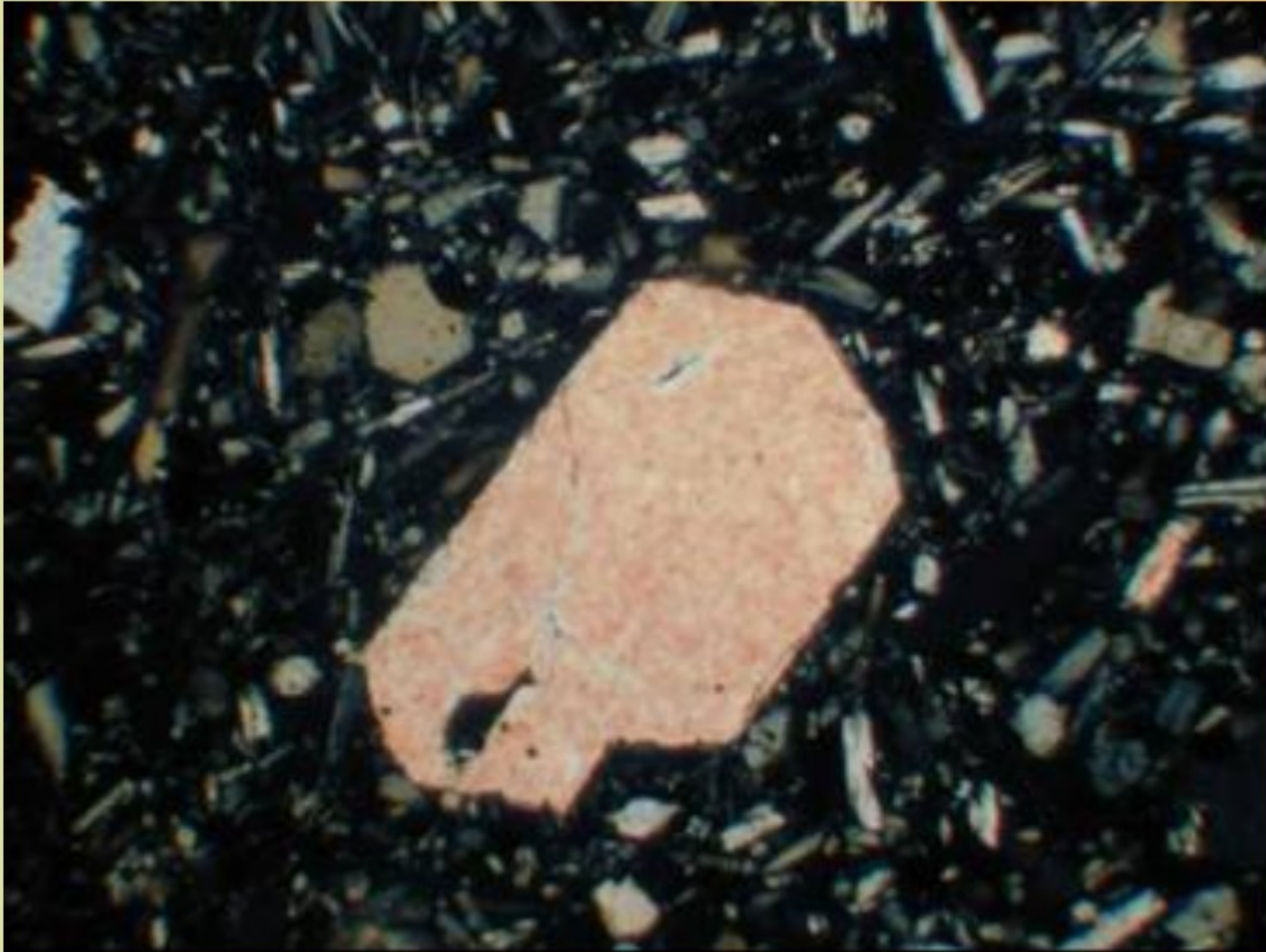

dvojlom olivínu je střední; bazalt, XPL

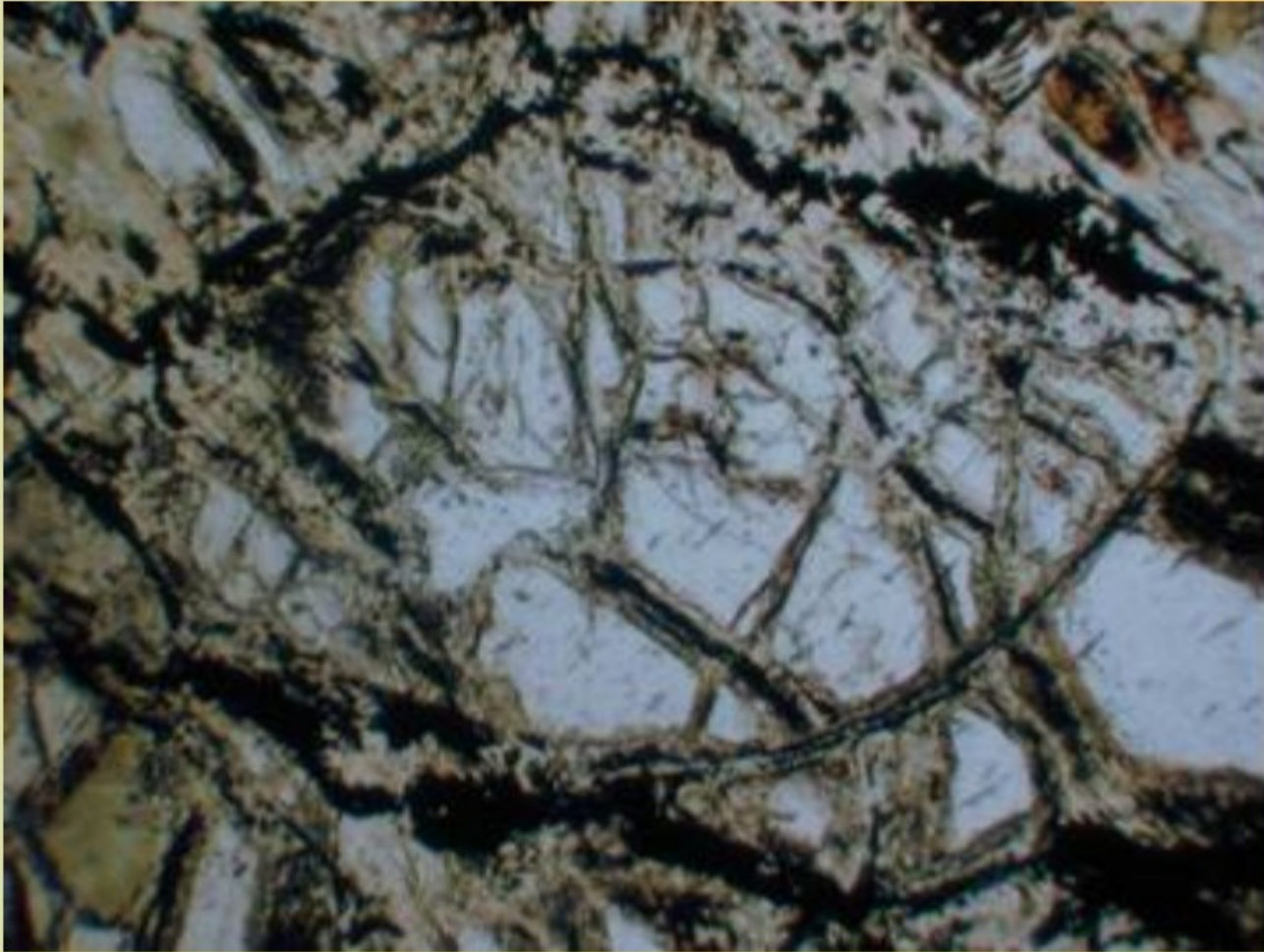

přeměna olivínu po puklinách na minerály serpentínové skupiny; gabro,
PPL

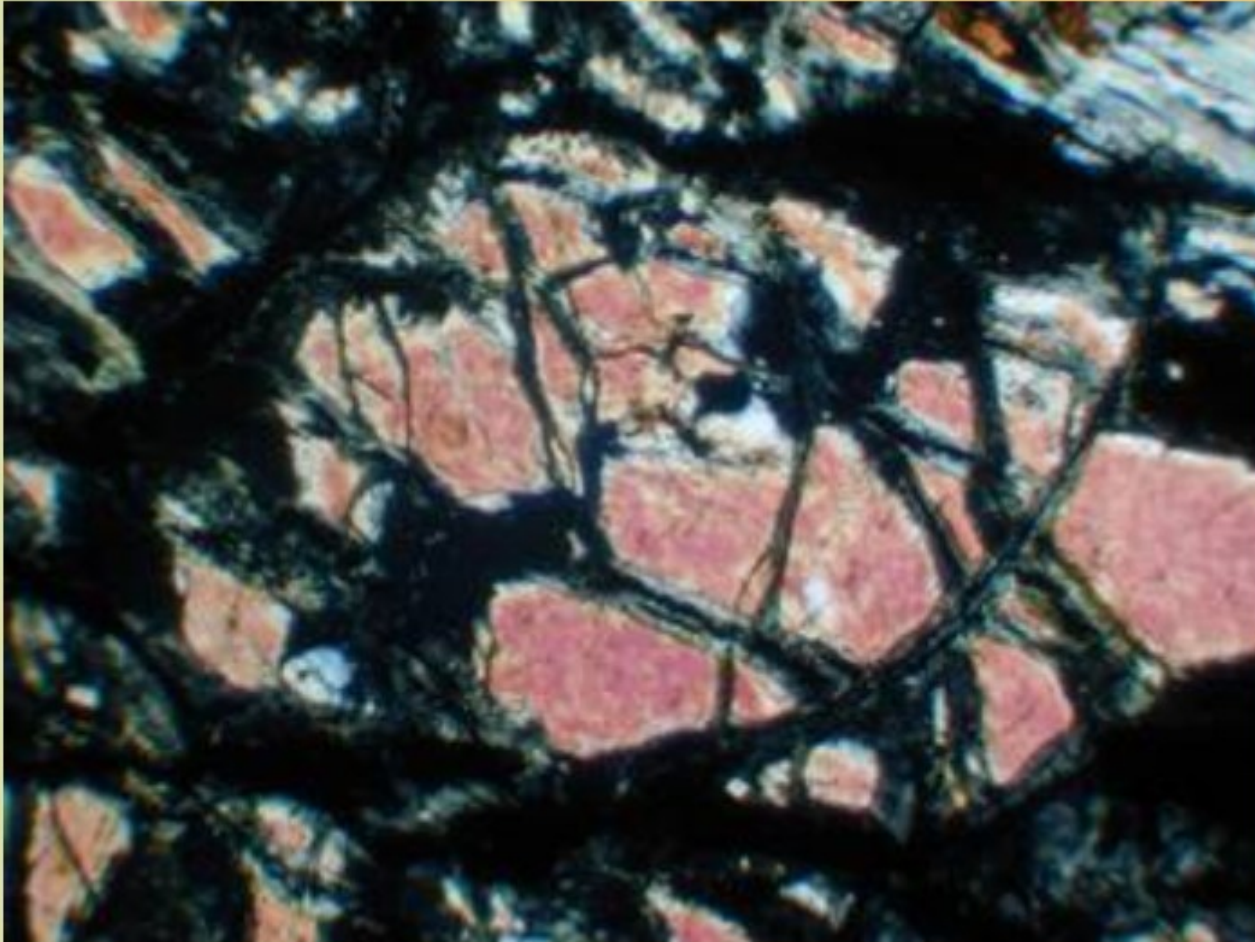

zbytky olivínu (střední dvojlom) v minerálech serpentínové skupiny (nízký dvojlom); gabro, XPL

Skupina rombických pyroxenů

- § rombické pyroxeny tvoří nepřetržitě izomorfní řadu enstatit $\text{Mg}_2\text{Si}_2\text{O}_6$ - ferrosilit $\text{Fe}_2\text{Si}_2\text{O}_6$
- § enstatit tvoří zpravidla šedé, u odrůd bohatších na Fe zelené nebo hnědé agregáty, někdy radiálně paprsčité, krystaly krátce sloupcovité
- § ve vulkanických horninách bývají automorfně omezené sloupcovité krystaly, v plutonických a metamorfovaných horninách převážně nepravidelná zrna

Rombické pyroxeny – optické charakteristiky

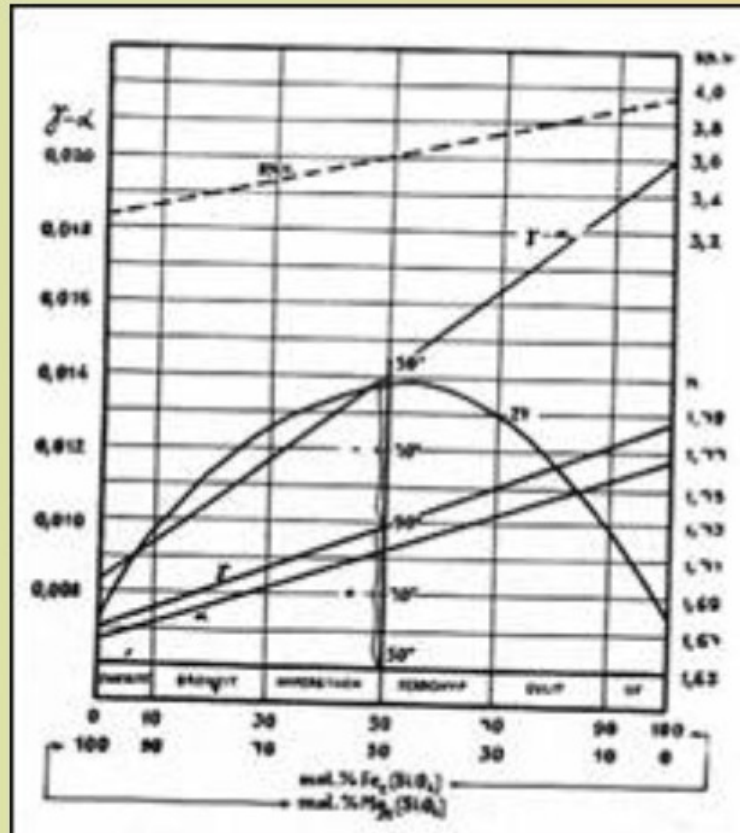

- § enstatit je bezbarvý, se vzrůstajícím podílem Fe slabě zelený, ferrosilit zelený nebo hnědý se slabým pleochroismem (a červenožlutá, b červenohnědá, g šedozelelý)
- § indexy lomu (střední) a dvojlom (nízký až střední) závisí na chemickém složení
- § rovnoběžné zhašení je zřetelné nejen podle omezení, ale i podle štěpných trhlin. Štěpné trhliny podle prizmatu (110) svírají v příčných řezech úhel 87°. Častá je i zonální stavba s Mg bohatším jádrem.

Rombické pyroxeny - optické charakteristiky

- ü rovina optických os je rovnoběžná s (100), $a = y$, $g = z$. Je-li v ploše (001) výchoz ostré středné je Chm^+ (pyroxeny se složením koncových členů), je-li v ploše spodové výchoz tupé středné je Chm^- (pyroxeny s 12 - 88% enstatitové složky). Chz je vždy negativní. Úhel $2V$ kolísá se složením.
- ü častou přeměnou v ultramafických a vulkanických horninách je bastitizace, kdy se ortopyroxeny mění na minerály serpentínové skupiny, zvláště podél štěpných trhlin. Při metamorfóze se mění na amfiboly (uralitizace).
- ü rombické pyroxeny jsou běžné v bazických a ultrabazických magmatických horninách (gabro, pyroxenity, peridotit, diorit, andezit, dacit). V metamorfovaných horninách jsou běžné v granulitové facii.
- ü minerální asociace: olivín, klinopyroxeny, spinel, plagioklasy

Skupina monoklinických pyroxenů

- Ø hlavní izomorfní řada je tvořena diopsidem $\text{CaMg}[\text{Si}_2\text{O}_6]$ a hedenbergitem $\text{CaFe}[\text{Si}_2\text{O}_6]$
- Ø tvoří zpravidla dobře vyvinuté krátce i dlouze sloupcovité krystaly, stébelnaté agregáty i nepravidelná zrna, barva diopsidu bývá zpravidla zelenošedá, hedenbergit je tmavě zelený až zelenavě černý
- Ø velmi dobrá je štěpnost podle (110), kdy v příčném řezu svírají štěpné trhliny úhel 87°
- Ø zpravidla dvojčatí podle (100), kdy dvojčatné lamely jsou orientovány kose ke štěpnosti

Monoklinické pyroxeny - optické charakteristiky

- ü R_o je (010), $b = y$, $Chm+$, úhel $2V(g)$ roste s obsahem Fe od 50° (diopsid) na 62° (hedenbergit)
- ü úhel zhášení g/z je $38^\circ - 48^\circ$
- ü diopsid je zpravidla bezbarvý nebo jen slabě nazelenalý, se zvyšujícím se obsahem Fe k hedenbergitu je barva zelená se zřetelným pleochroismem
- ü reliéf je výrazný, charakteristická je i štěpnost podle (110).
- ü často obsahuje odmišenininy ortopyroxenů a známy jsou i deformované krystaly

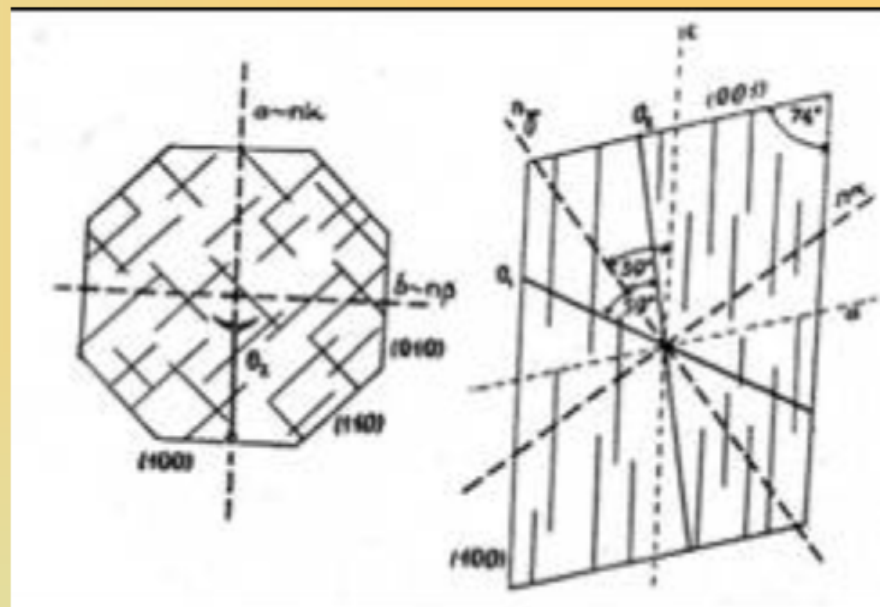

Monoklinické pyroxeny -výskyt a přeměny

- § hydrotermální alterací se mění na vláknitý agregát amfibolů (aktinolit, tremolit). Při nízkých teplotách dochází k serpentinizaci, produkty jeho zvětrávání jsou karbonáty, hematit a křemen.
- § běžný v bazických magmatických horninách (gabro, bazalt), v žilných horninách (lamprofyry). V kontaktně metamorfovaných horninách je běžný ve skarnech.
- § minerální parageneze: plagioklas, olivín; vesuvián, wollastonit

Monoklinické pyroxeny - optické charakterist

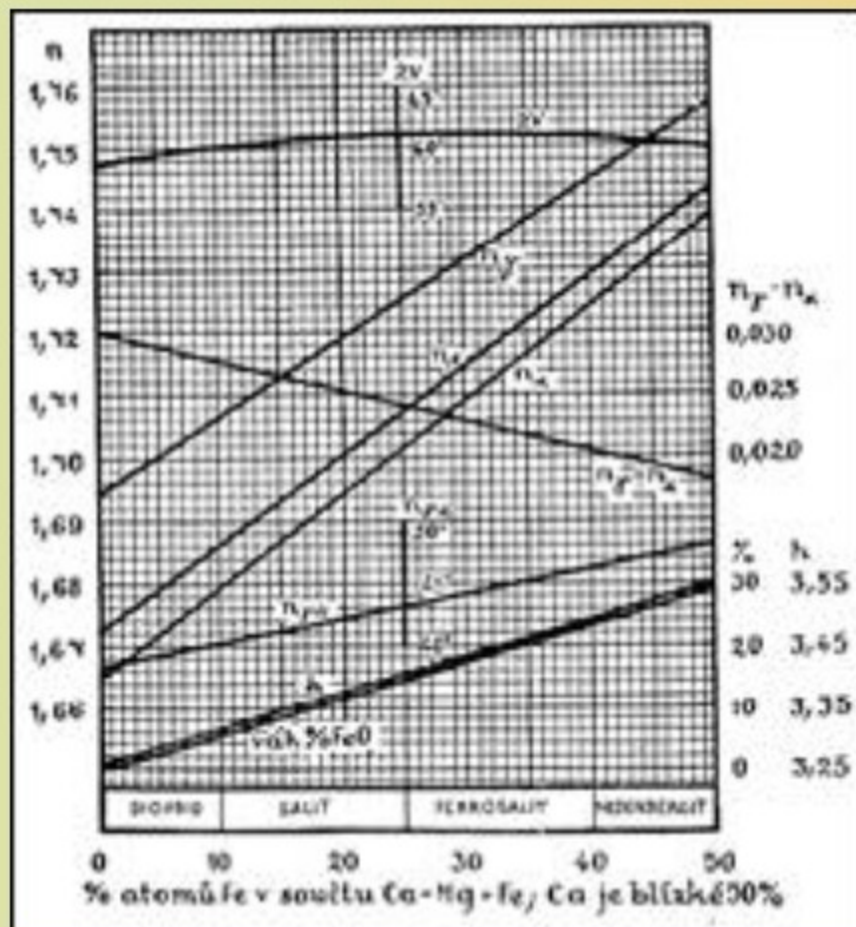

- o indexy lomu s obsahem Fe stoupají, dvojlom mírně klesá (první hodnota platí pro diopsid, druhá pro hedenbergit):
- o $n_a = 1,664 - 1,730$
- o $n_b = 1,672 - 1,735$
- o $n_g = 1,694 - 1,755$
- o $D = 0,030 - 0,018$

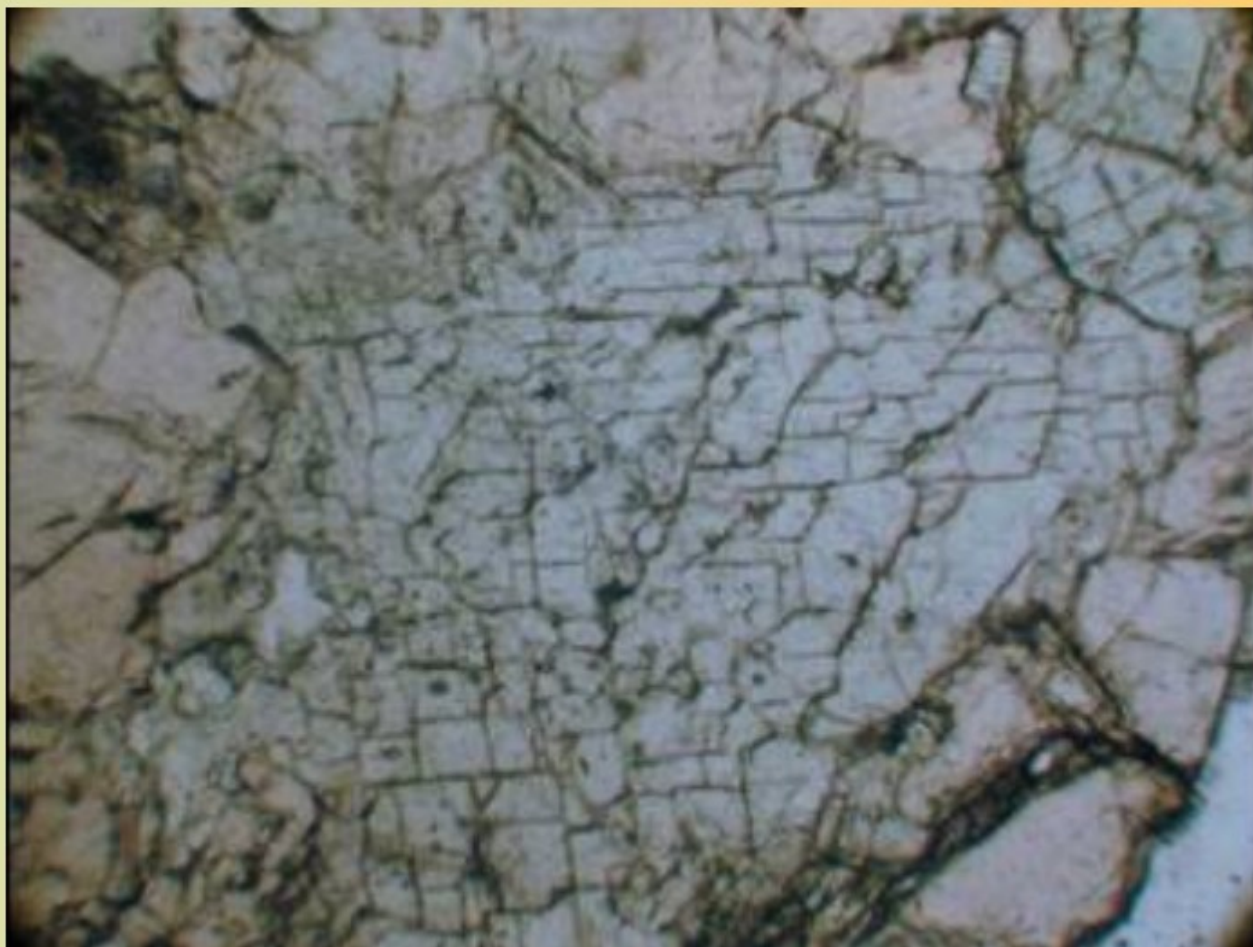

monoklinický pyroxenu s dobře patrnou štěpností podle (110), vidět je i negativní reliéf vzhledem k okolnímu granátu, skarn; PPL

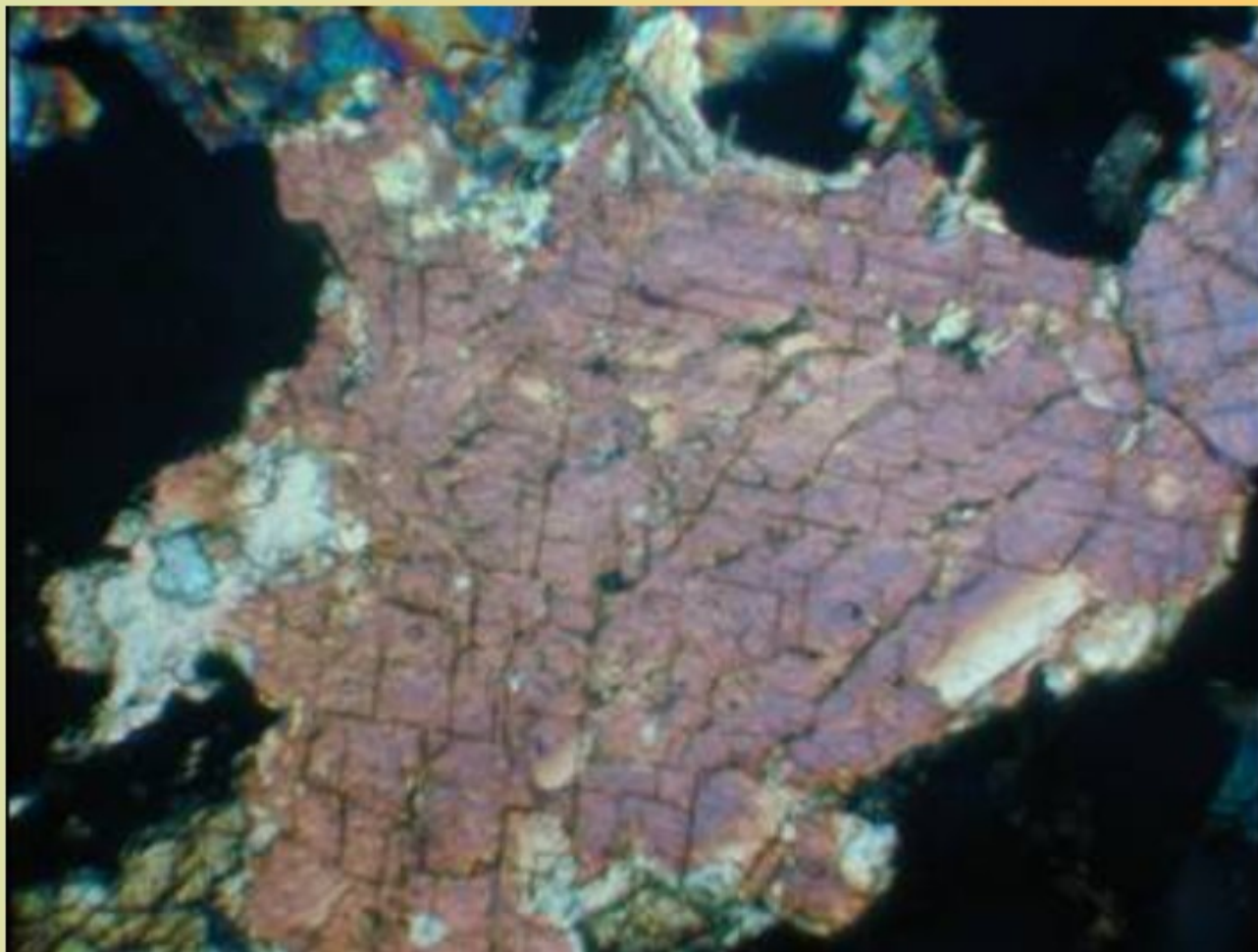

dvojlom pyroxenu, dobře viditelná štěpnost, okolní granát izotropní, skarn; XPL



monoklinický pyroxen s viditelným jedním systémem štěpnosti,
obklopen karbonátem; PPL

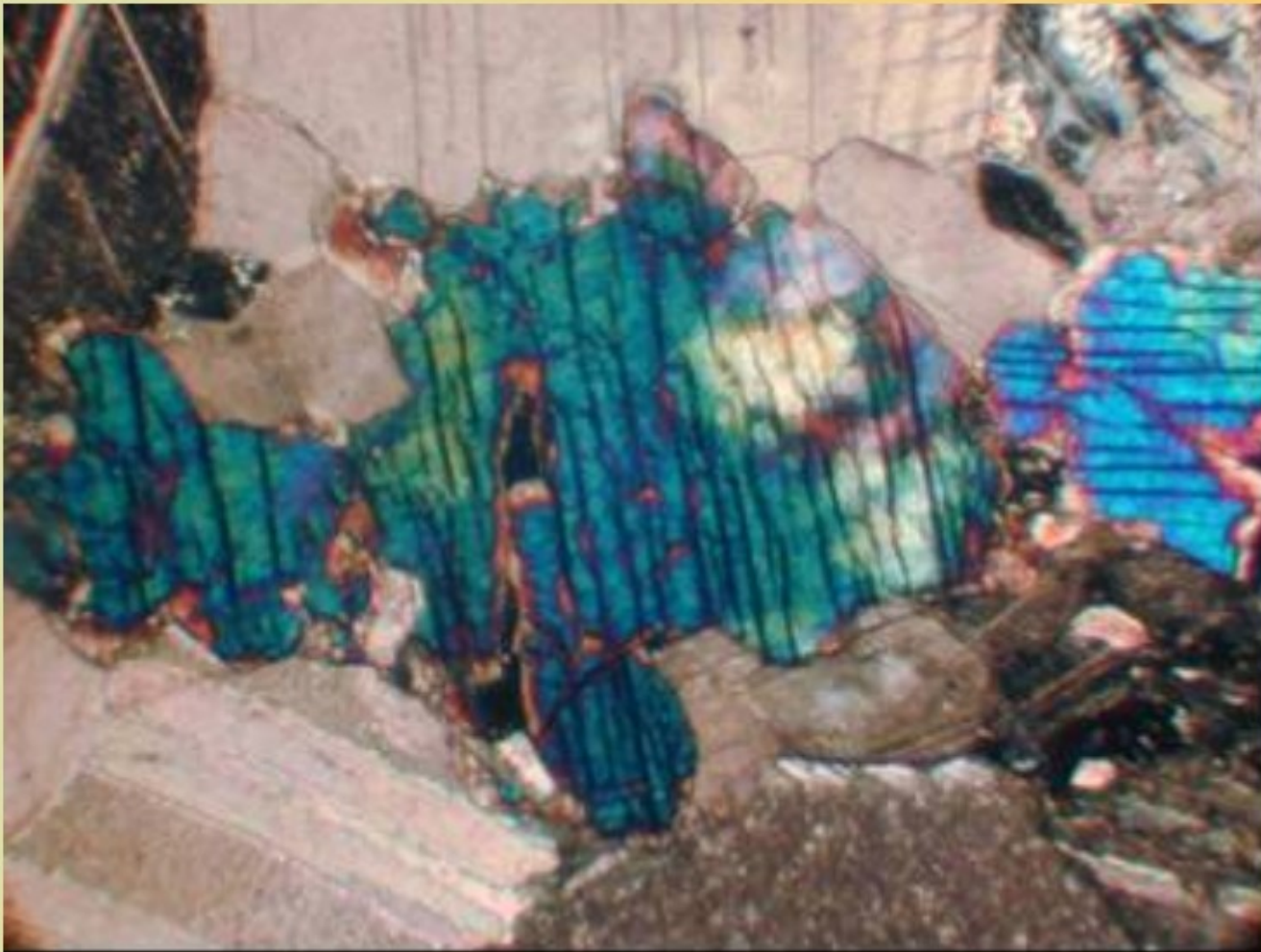

interferenční barvy pyroxenu, viditelná štěpnost, v okolí karbonáty; XPL

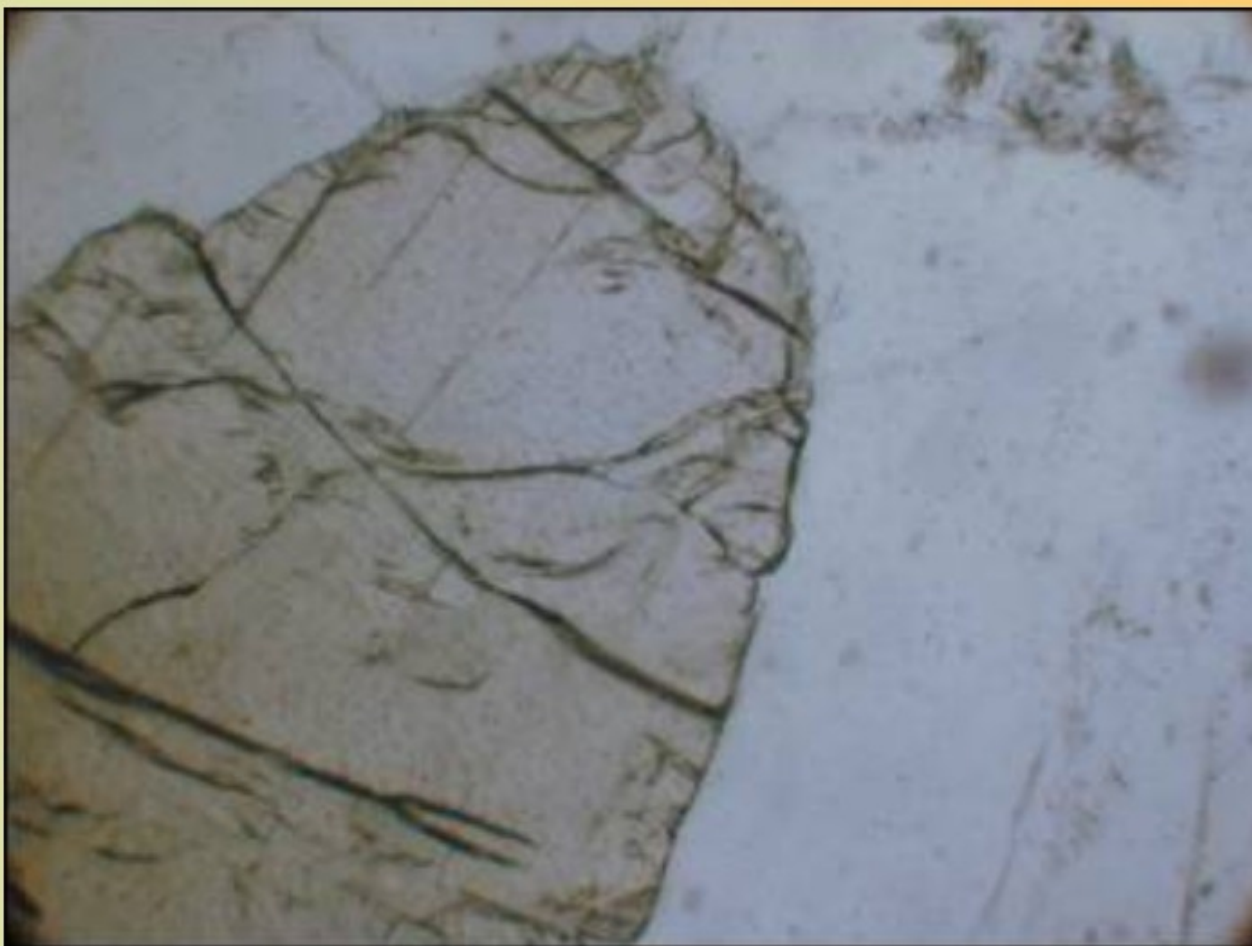

zrno ortopyroxenu v plagioklasu, nápadný je vystupující reliéf, gabro;
PPL

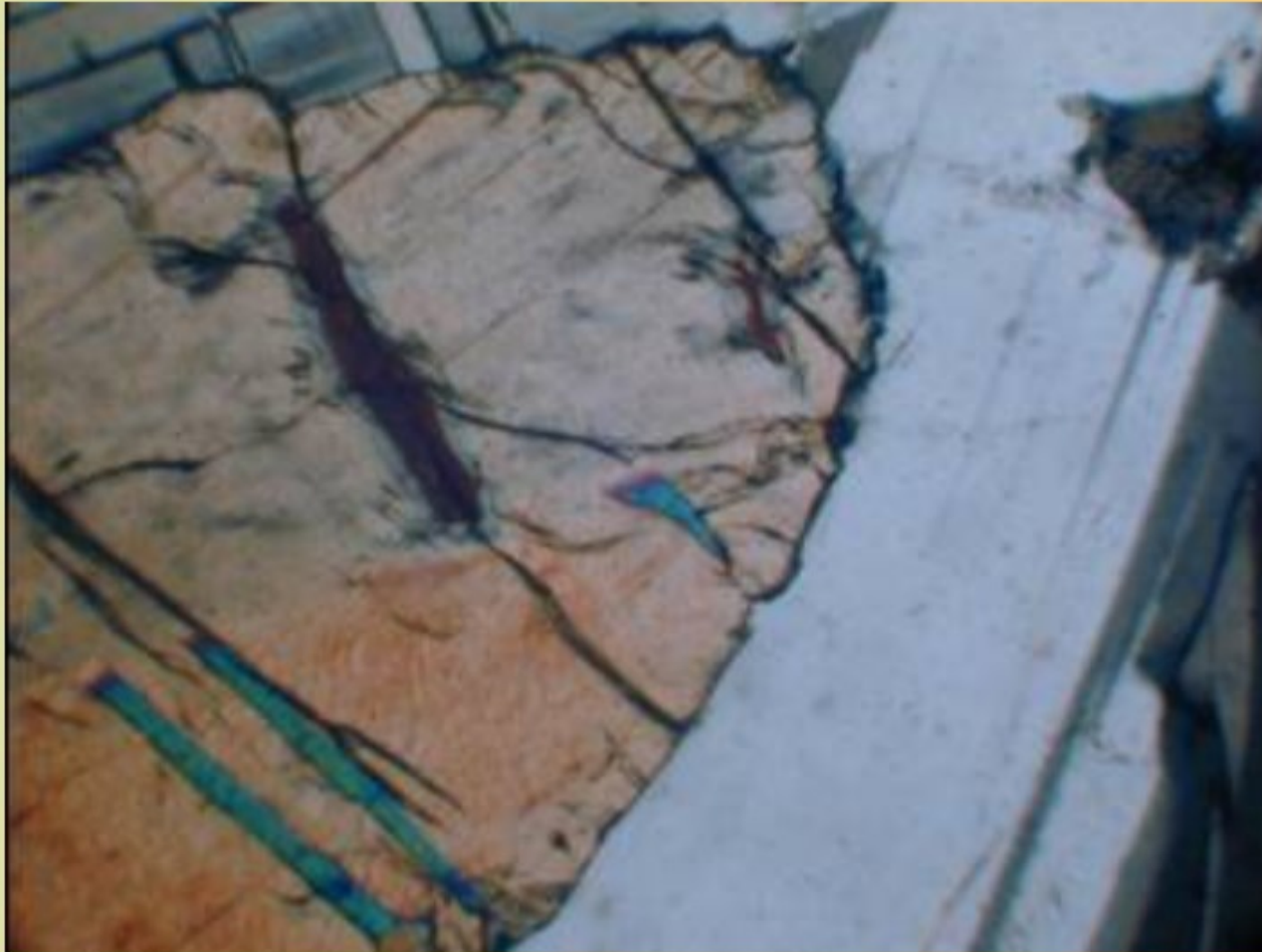

zrno ortopyroxenu s exsolučními lamelami klinopyroxenu, v okolí plagioklas, gabro; XPL

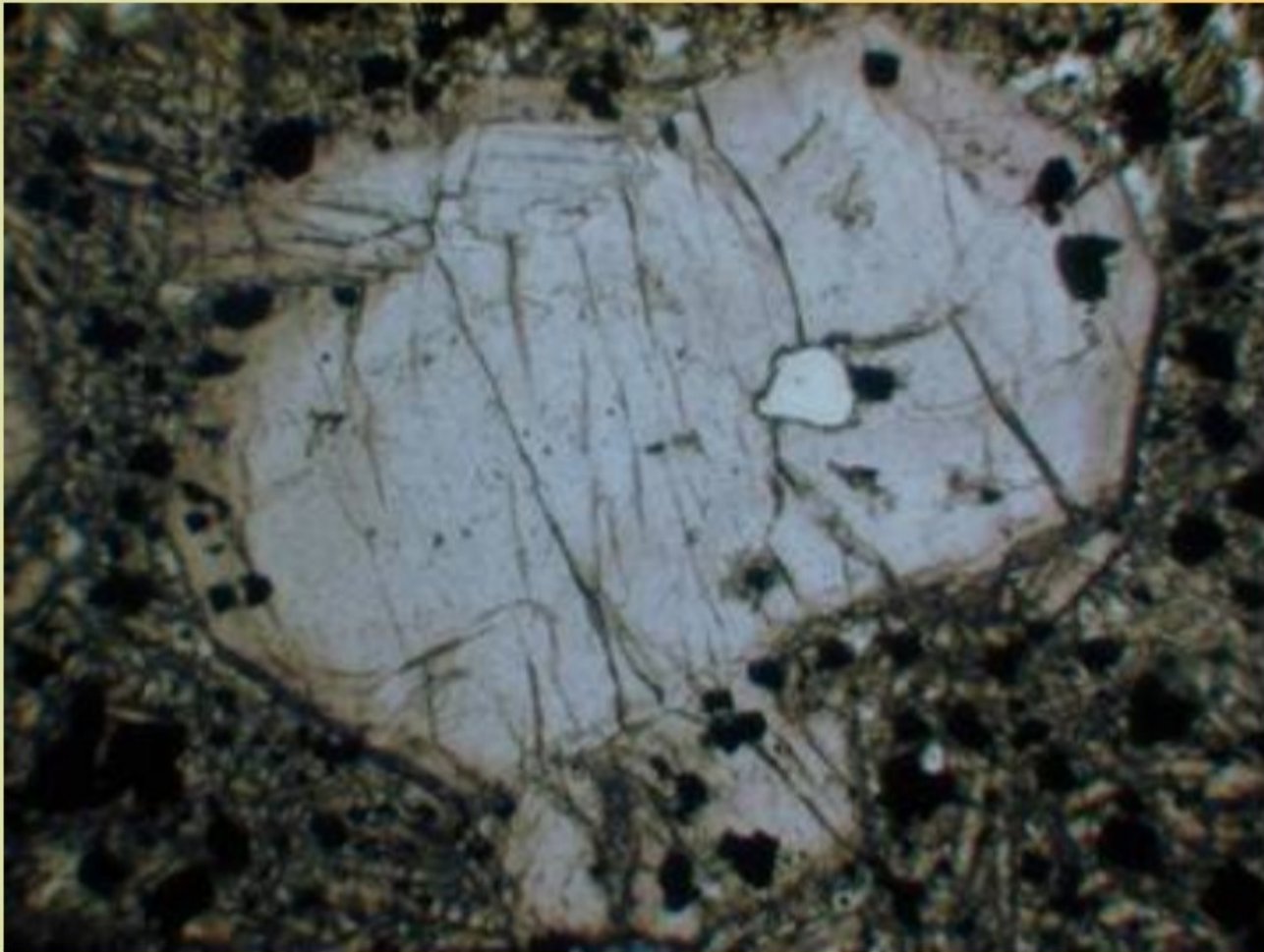

automorfni zonální zrno augitu; bazalt, PPL

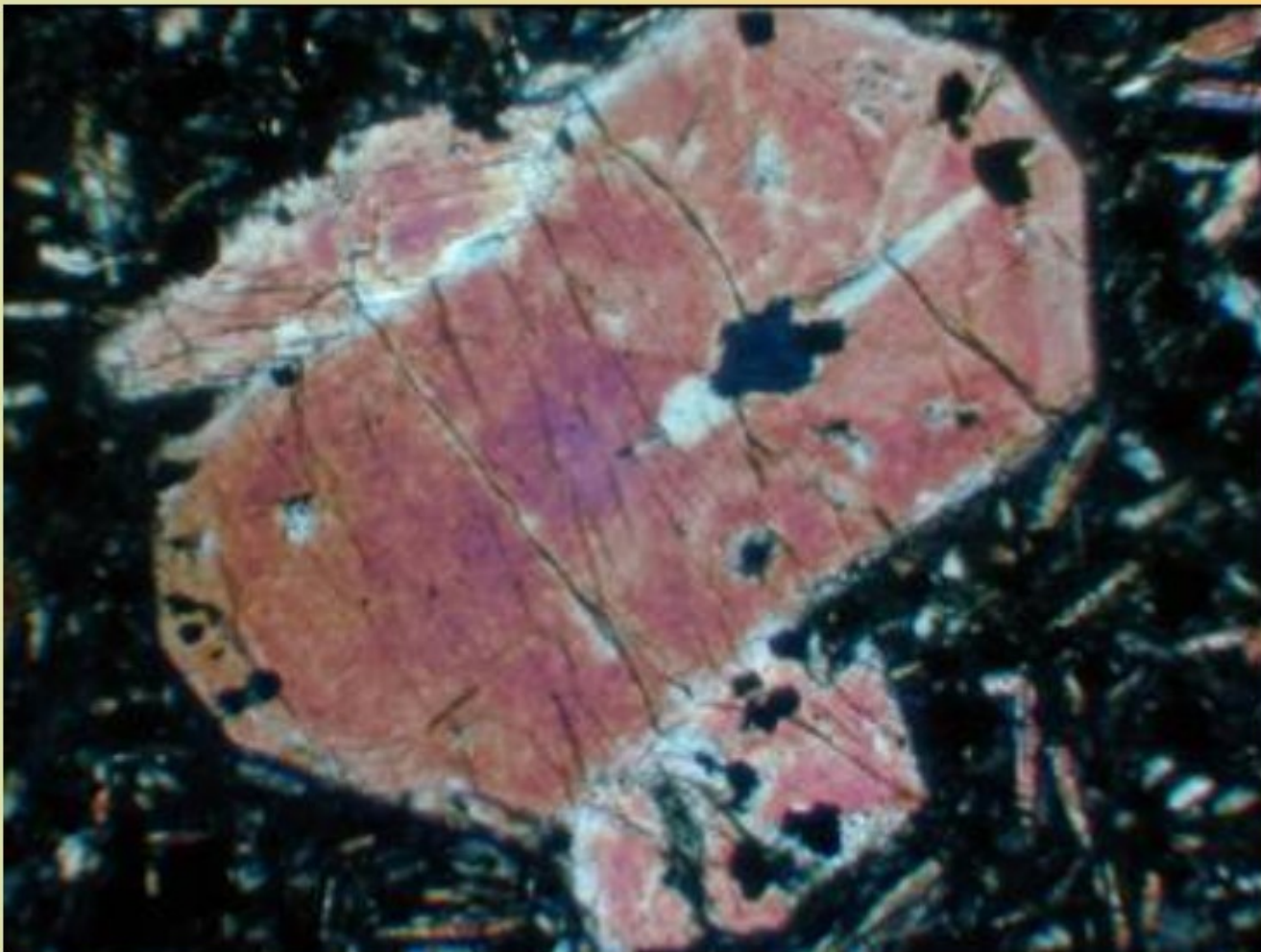

automorfní zrno augitu s charakteristickým dvojlomem; bazalt, XPL