

NĚKTERÉ PŘÍKLADY

K ZPŮSOBŮM POHŘBÍVÁNÍ

V MLADŠÍ A POZDNÍ

DOBĚ KAMENNÉ

Jaromír Kovárník
katedra archeologie Filozofické fakulty
Univerzita Hradec Králové

- **Pohřební ritus v pravěku je sonda do duchovního světa tehdejších lidí.**
- **Smrt člověka nutila ostatní/pozůstalé k přemýšlení.**
- **Smrt je filozofické téma.**
- **Pohřební ritus je doklad abstraktního myšlení.**
- **Nejstarší pohřeb neandertálce pochází z období před 80 000 lety (Shanidar).**
- **Jde o vyjádření vztahu (kladné ale výjimečně i negativní citové vazby) pozůstalých k zemřelému, úcty k zemřelému (pieta).**
- **Pohřbení těla zemřelého do země (inhumace) nebo spálení těla zemřelého (kremace) je projev odlišných názorů na smrt (posmrtný život), rozdílných pravidel v dílčích archeologických kulturách.**
- **Samozřejmě, pohřbení těla je projev hygienických požadavků.**

MLADŠÍ DOBA KAMENNÁ

NEOLIT

- **Většina skeletů se nachází ve skrčené poloze (vysvětlována jako poloha v spánku, někdy jako embryonální poloha).**
- **Většina skeletů se nachází uložena na levém boku hlavou k východu, někdy naopak k západu.**
- **Existují také výjimky.**
- **V starém neolitu v kultuře s lineární keramikou známe již pohřebiště a také hroby na sídlištích.**
- **Vyskytují se dokonce žárová pohřebiště.**
- **Obdobně je tomu ve středním a mladém neolitu.**

- **Nacházíme velmi bohatě vybavené hroby, hroby s průměrnou a hroby s chudou výbavou.**
- **Jde zřejmě o výraz hierarchizace v komunitách té doby.**
- **Nacházíme hromadné hroby jako důkazy VÁLEČNÝCH STŘETNUTÍ (Talheim v Německu, Schletz v Dolním Rakousku).**
- **ŠLO SKUTEČNĚ O MÍRUMILOVNOU ROVNOSTÁŘSKOU PRVOBYTNĚ POSPOLNOU SPOLEČNOST?**

POZDNÍ DOBA KAMENNÁ ENEOLIT

- **Pokračuje pohřbívání zemřelých ve skrčené poloze.**
- **Poprvé se objevují projevy sjednocení (unifikace) pohřebního ritu.**
- **Vyskytují se řádná pohřebiště v pohřebních areálech.**
- **Většinou byl používán kostrový způsob pohřbívání, méně často žárový ritus.**
- **Existují také výjimky.**
- **Kromě pohřebišť se nadále vyskytují také hroby na sídlištích.**

- **Poprvé se objevují projevy sjednocení (unifikace) pohřebního ritu s astronomickou orientací podle genderové příslušnosti.**
- **Pokračuje pohřbívání zemřelých ve skrčené poloze.**
- **Většinou byl používán kostrový způsob pohřbívání, méně často žárový ritus.**
- **Vyskytují se řádná pohřebiště v pohřebních areálech.**
- **Kromě pohřebišť se nadále vyskytují také hroby na sídlištích a v sídlištních jámách.**
- **Nově se setkáváme s pohřby pod mohylami.**

- **KULTURA NÁLEVKOVITÝCH POHÁRŮ (KNP)**
- **Ve starším stupni KNP byli zemřelí ukládáni do hrobu ve směru V – Z, v mladším stupni ve směru S – J (uplatňovalo se zejména na území Čech).**
- **Na střední Moravě se užíval kostrový ritus ve starším stupni KNP I, zatímco žárový v mladším stupni KNP II.**
- **KULTURA SE ŠŇŮROVOU KERAMIKOU**
- **Muži byli ukládáni ve skrčené poloze na pravém boku lebkou k západu (obličejem k jihu).**
- **Ženy byly v hrobech na levém boku lebkou k východu (obličejem k jihu).**

- **KULTURA ZVONCOVITÝCH POHÁRŮ**
- **Muži byli dáni do hrobů ve skrčené poloze na levém boku lebkou k severu (obličejem k východu).**
- **Ženy byly pohřbeny na pravém boku lebkou k jihu (obličejem k východu).**
- **Existují samozřejmě výjimky.**
- **V období eneolitu se již více vyskytují bohatě vybavené hroby společensky výše postavených osob a skutečné hrobky někdy s „domem zemřelého“. Jde o doklady sociální diferenciacce členů eneolitických societ.**

KULTURA S LINEÁRNÍ KERAMIKOU

(asi 5500-5100 př. n. l.)

STARÝ NEOLIT

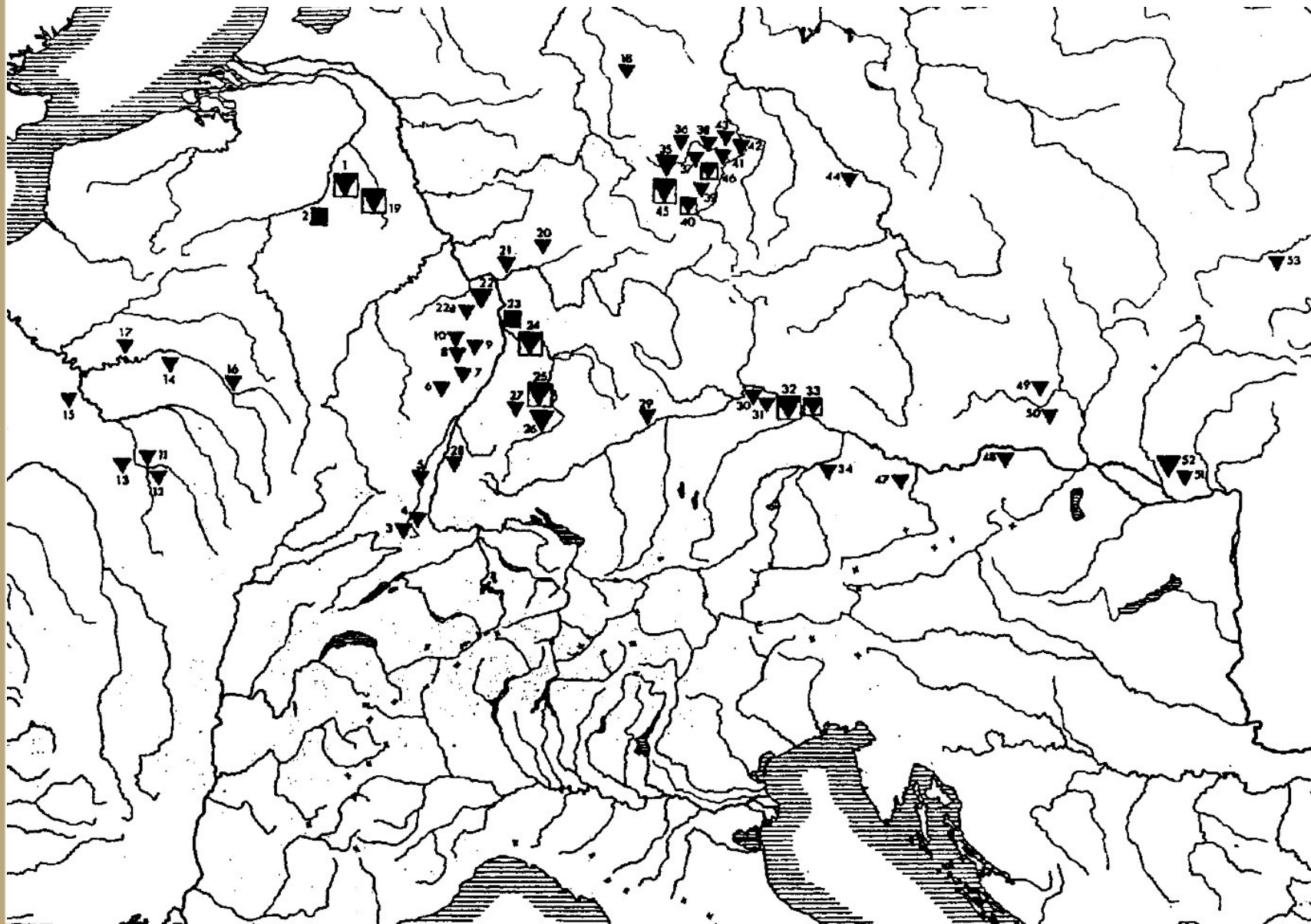

Mapa pohřebišť kultury s lineární keramikou v západní části střední Evropy. Trojúhelník – kostrová pohřebišť, čtverec – žárová pohřebišť, trojúhelník vepsaný do čtverce – birituální pohřebišť.

LEGENDA, pohřebišťe kultury s lineární keramikou:

Belgie:

1 Elsloo (Holandsko), 2 Hollogne-aux-Pierres;

Francie:

3 Ensisheim, 4 Rixheim, 5 Wettolsheim, 6 Hoenheim-Souffelweyersheim, 7 Entzheim, 8 Quatzenheim, 9 Lingolsheim, 10 Marainville-sur-Madon, 11 Charmoy, 12 Chichery, 13 Vinneuf, 14 Dormans, 15 Champeueil, 16 Larzicourt, 17 Menneville;

Německo:

18 Witmar, 19 Niedermetz, 20 Butzbach, 21 Wiesbaden-Biebrich, 22 Flomborn, 23 Wachenheim + Mannheim-Seckenheim, 24 Heidelberg-Schwetzingen, Fellbach-Öffingen, 26 Stuttgart-Mühlhausen, 27 Weiblingen, 28 Königschaffhausen, 29 Dillingen-Steinheim, 30 Mangolding, 31 Senkofen, 32 Aiterhofen-Ödmühle, 33 Stephansposching, 34 Essenbach-Ammerbreite, 35 Bruchstedt, 36 Sonderhausen, 37 Seehausen, 38 Rossleben, 39 Bischleben, 40 Arnstadt, 41 Naumburg, 42 Halle-Trotha, 43 Grossörner, 44 Dresden-Nickern, 45 Wandersleben, 46 Niederdorla;

Rakousko:

47 Ruzing, 48 Klein-Hadersdorf;

Česká republika:

49 Brno-Zábrdovice (omylem) – 50 Vedrovice-Zábrdovice;

Slovenská republika:

51 Mlynárce, 52 Nitra

Polsko:

53 Gibultowie



Kralice na Hané, okr. Prostějov. Zemřelí byli uloženi zpravidla na levém boku hlavou k východu až jihovýchodu. Hroby kultury s lineární keramikou mohly mít bohatou, nebo jen minimální výbavu, případně postrádaly hrobovou výbavu (podle Šmíd 2008, obr. 1).

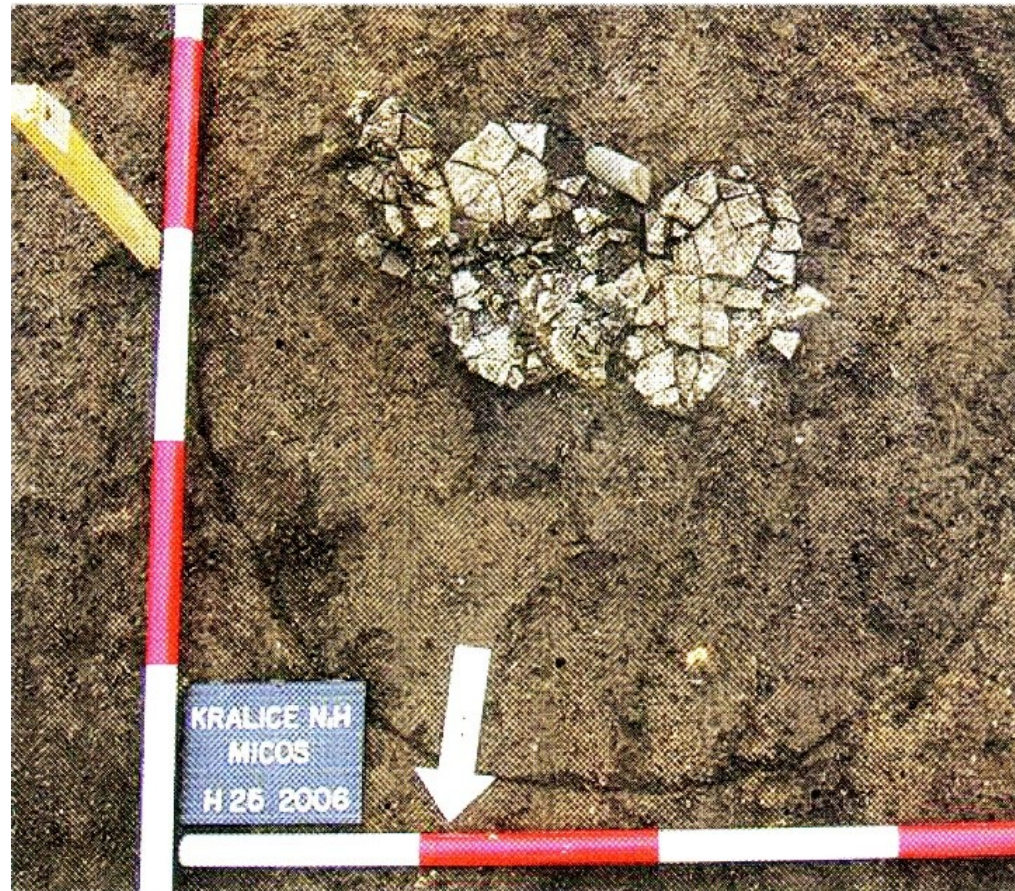

Kralice na Hané. Existoval kostrový, ale rovněž žárový ritus. Žárové hroby (69 ze 78 hrobů) kultury s lineární keramikou byly uloženy v menších hrobových jamách. Obsahují kremaci a případnou jednoduchou výbavu, nádobu, kamenné nástroje (podle Šmíd 2008, obr. 2).



Kralice na Hané. Soubor archeologických nálezů, kamenných broušených kopytovitých klínů, seker a nádoba z žárových hrobů (podle Šmíd 2008, obr. 3).

**Pohřebiště
kultury s lineární keramikou
k. ú. Vedrovice, okr. Znojmo,
s hroby s bohatou výbavou i bez
výbavy**

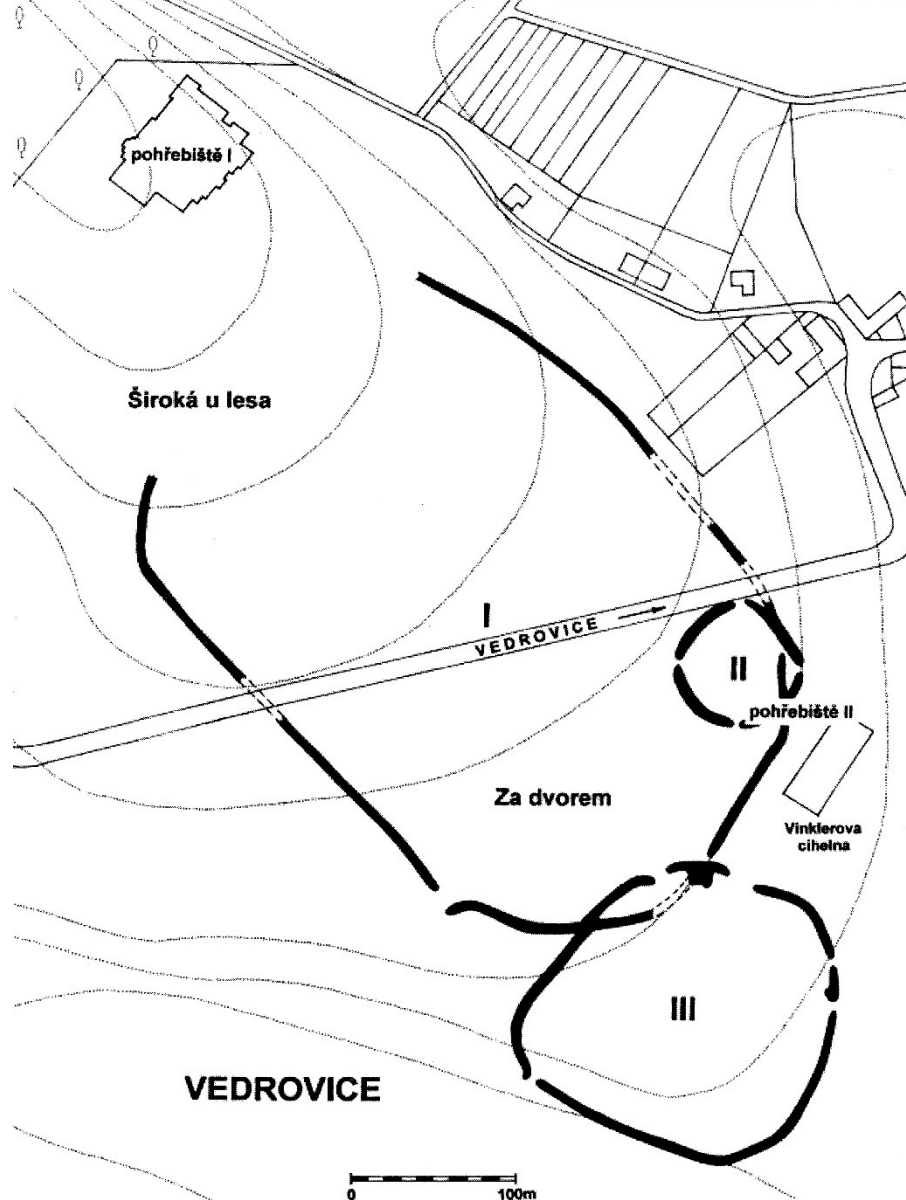

Vedrovice-Zábrdovice, okr. Znojmo. Plán ohrazeného sídliště a severozápadně od něj pohřebiště Vedrovice I „Široká u lesa“ a Vedrovice II „Za Dvorem“ na východním okraji (podle Ondruš 2002, obr. 2).

BOHATĚ VYBAVENÉ

HROBY

ŽEN

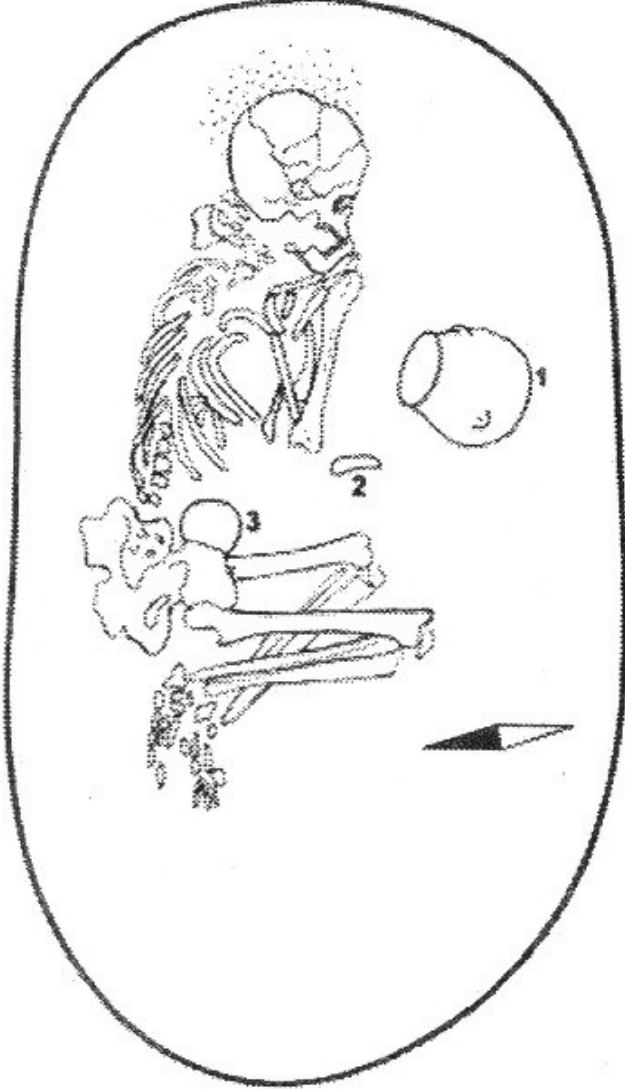

0 10 20 30 40 50 cm



Hrob ženy (asi 30 r.) č. 86/80 s bohatší hrobovou výbavou (podle Ondruš 2002, obr. 86).

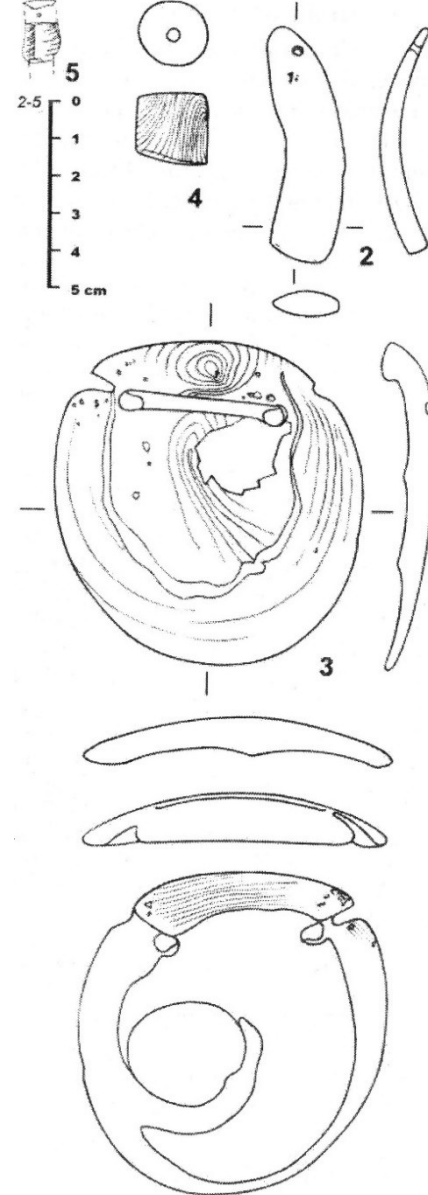
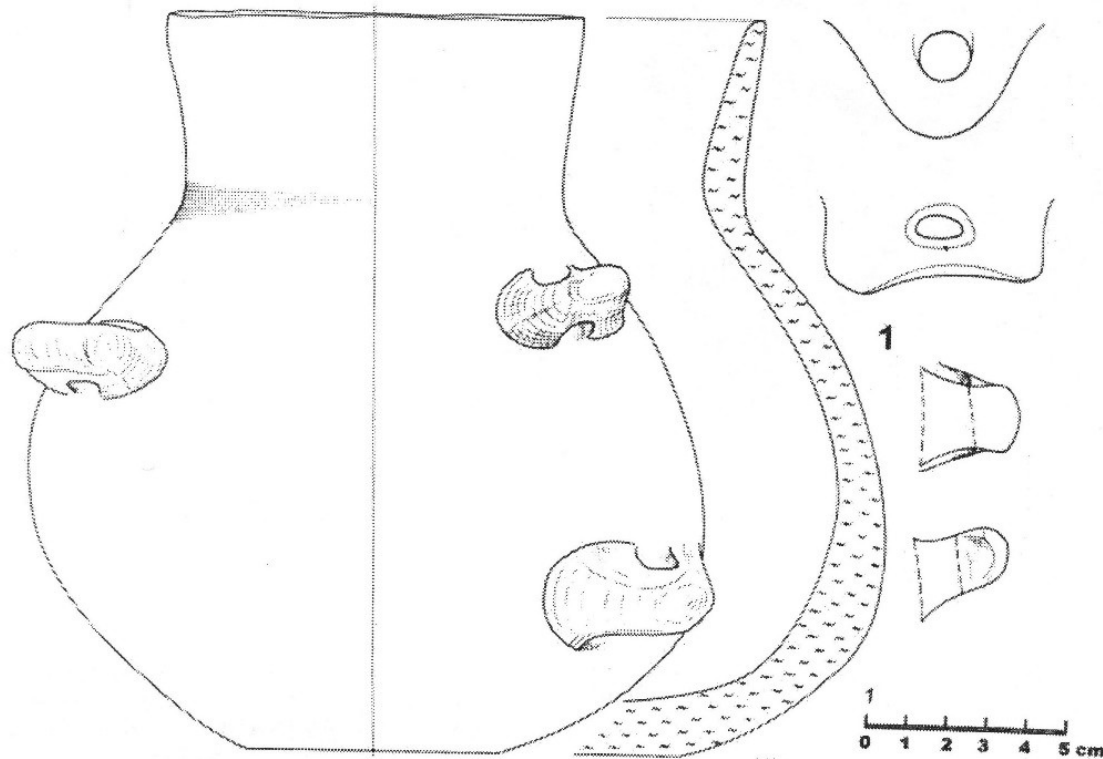

Hrob ženy (asi 30 r.) č. 86/80 s bohatší hrobovou výbavou, lahvovitá nádoba, závěsky a ozdoba pásu – z ulity ostnovky *Spondylus gaedoropus*, zlomek silicitové čepele (podle Ondruš 2002, obr. 86).

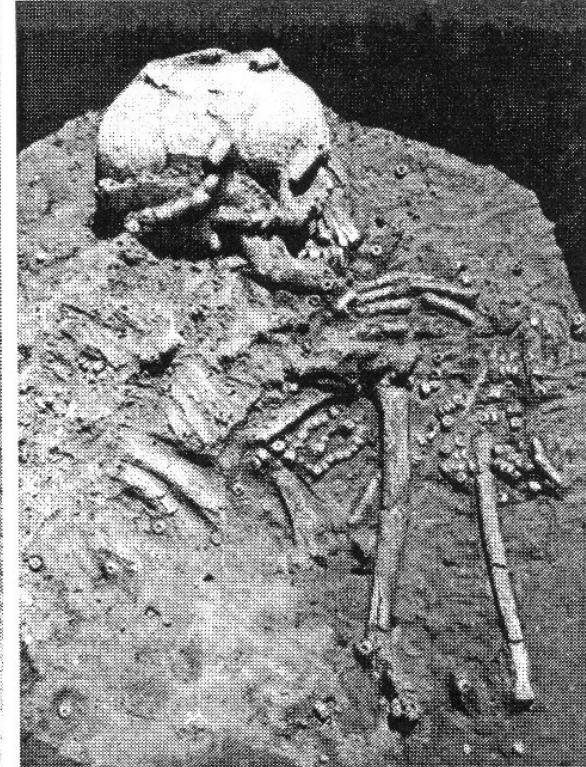
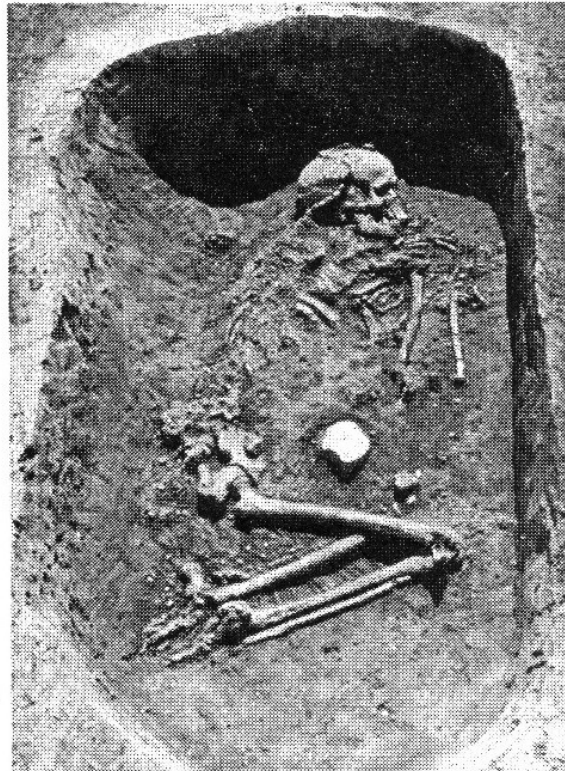
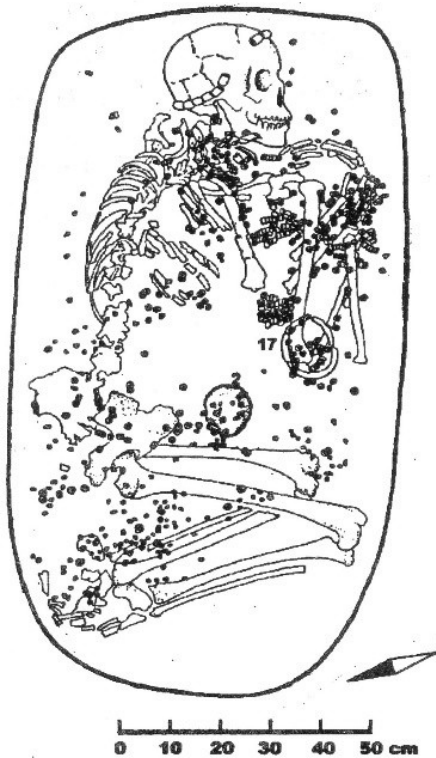

Velmi bohatě vybavený hrob mladé ženy (asi 18-20 let) č. 9/88. Výbavu tvořily ozdoby hlavy (čelenka), náhrdelník, závěšky, náramek, ozdoba pásu (ostnovka *Spondylus gaedoropus*), náhrdelníky, náramky (mramor, ulity břichonožce *Lithoglyphus naticoides*) a ozdoby oděvu z ulit břichonožce *Lithoglyphus naticoides* (podle Ondruš 2002, obr. 117a).

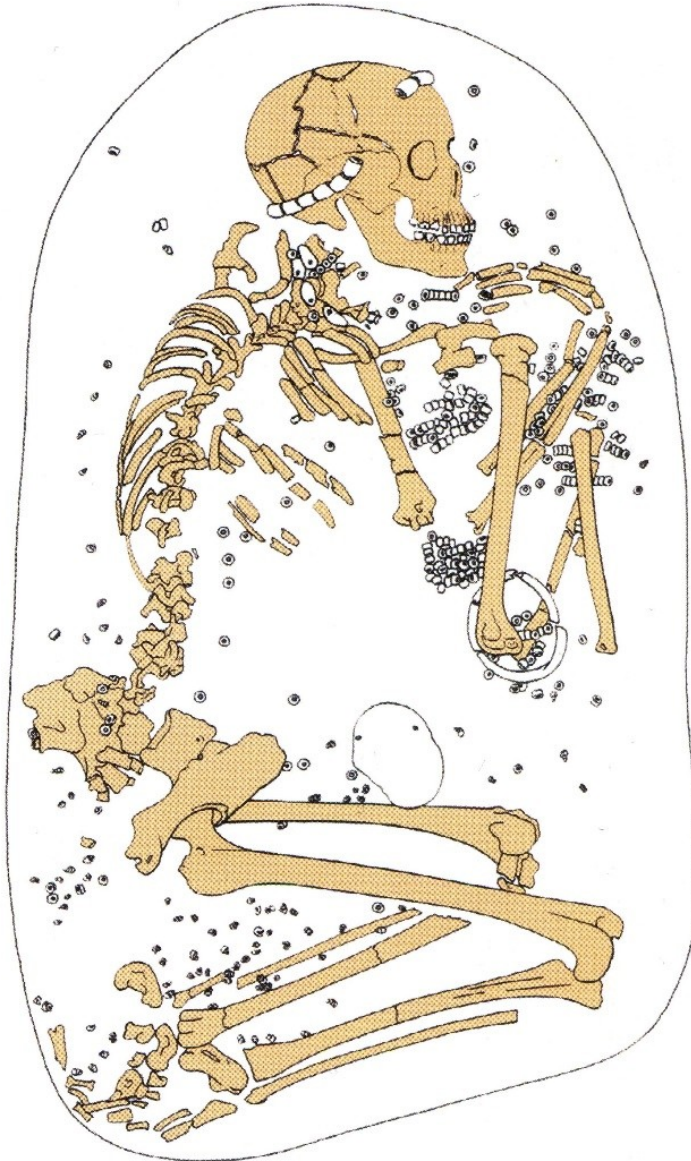

Velmi bohatě vybavený hrob mladé ženy (asi 18-20 let) č. 9/88. Výbavu tvořily ozdoby hlavy (čelenka), náhrdelník, závěsky, náramek, ozdoba pásu (ostnovka *Spondylus gaedoropus*), náhrdelníky, náramky (mramor, ulity břichonožce *Lithoglyphus naticoides*) a ozdoby oděvu z ulit břichonožce *Lithoglyphus naticoides* (Dočkalová – Čižmář 2008, obr. 7).

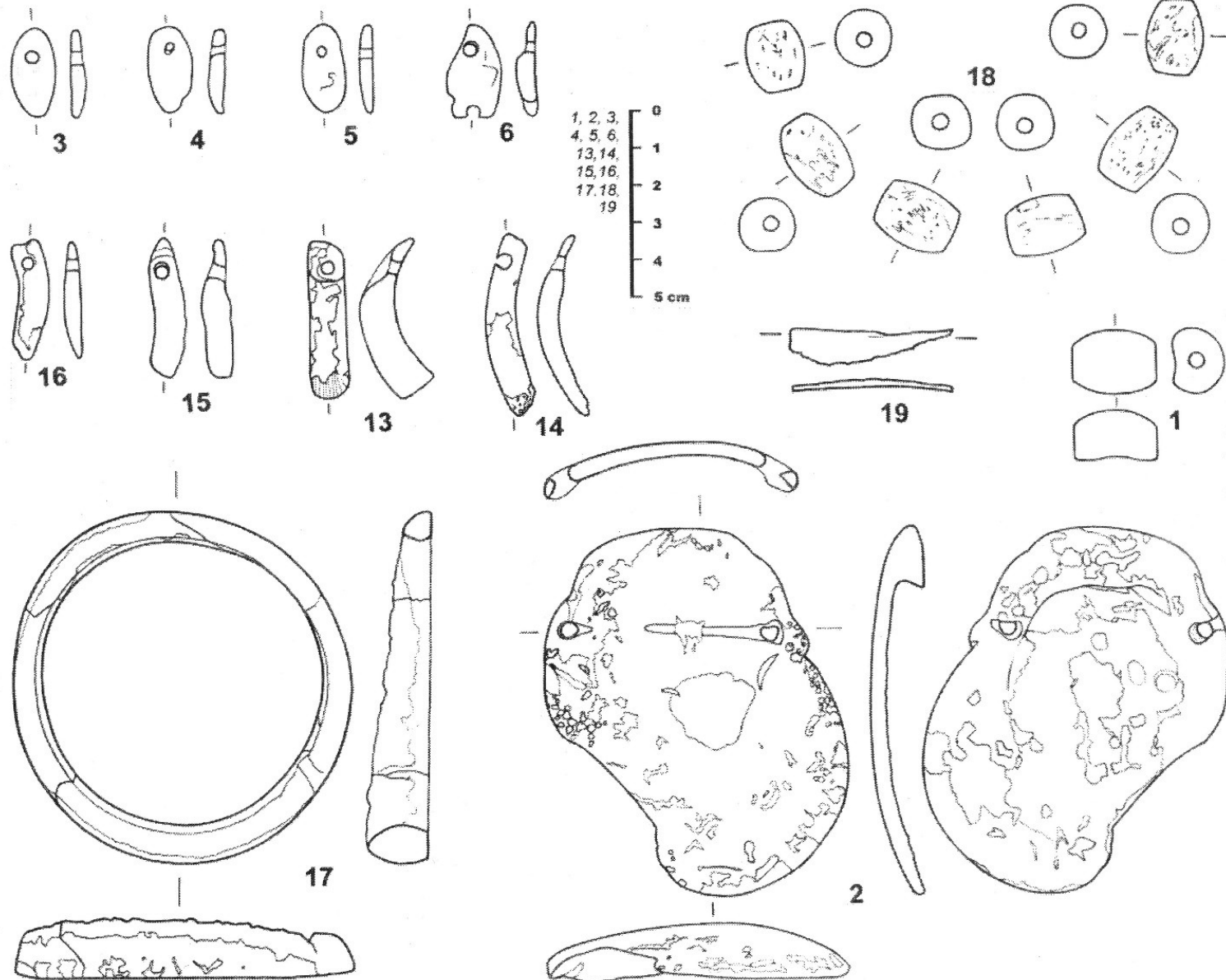

Velmi bohatě vybavený hrob mladé ženy (asi 18-20 let) č. 9/88. Výbavu tvořily 18 ozdoby hlavy (čelenka), 1, 3-14 závěšky, 17 náramek, 2 ozdoba pásu z ostnovky *Spondylus gaedoropus* (podle Ondruš 2002, obr. 117a).

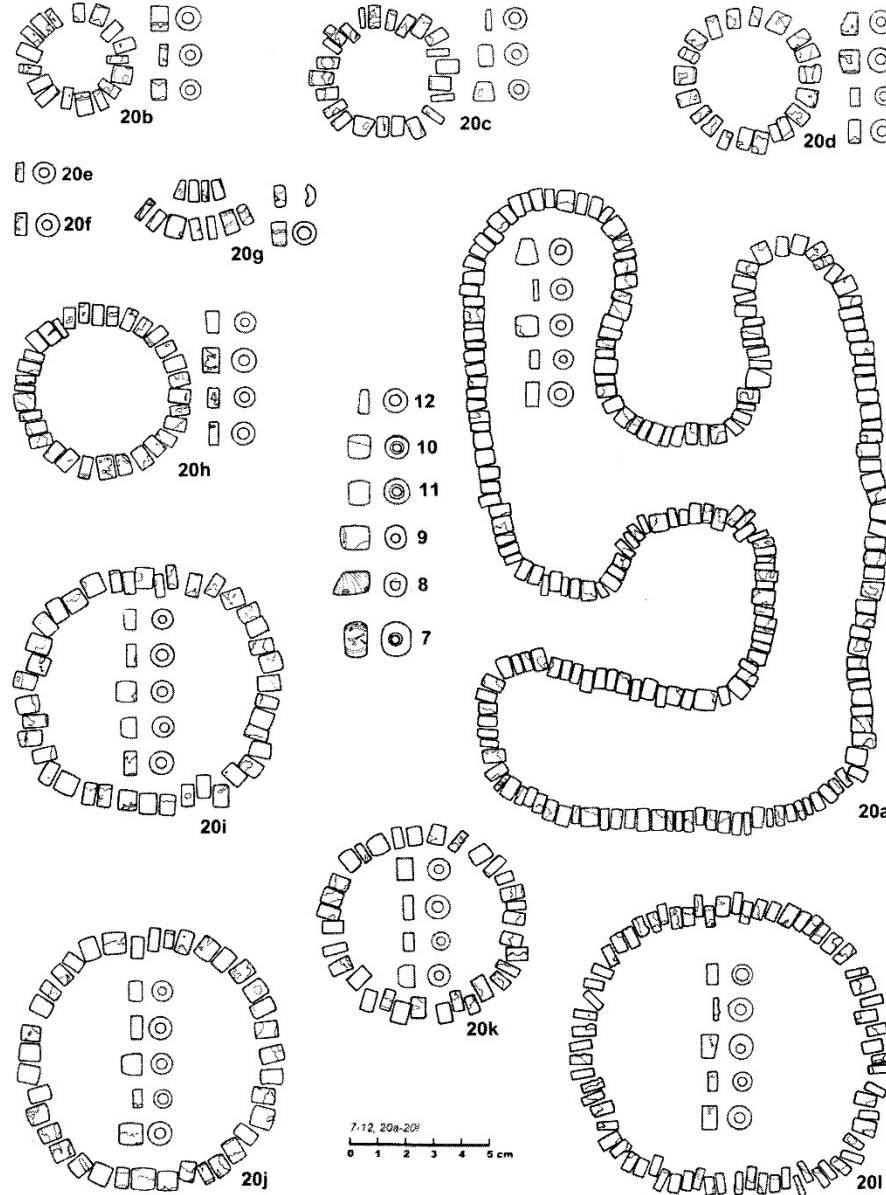

Velmi bohatě vybavený hrob mladé ženy (asi 18-20 let) č. 9/88. Náhrdelníky a náramky, mramor (podle Ondruš 2002, obr. 117b).

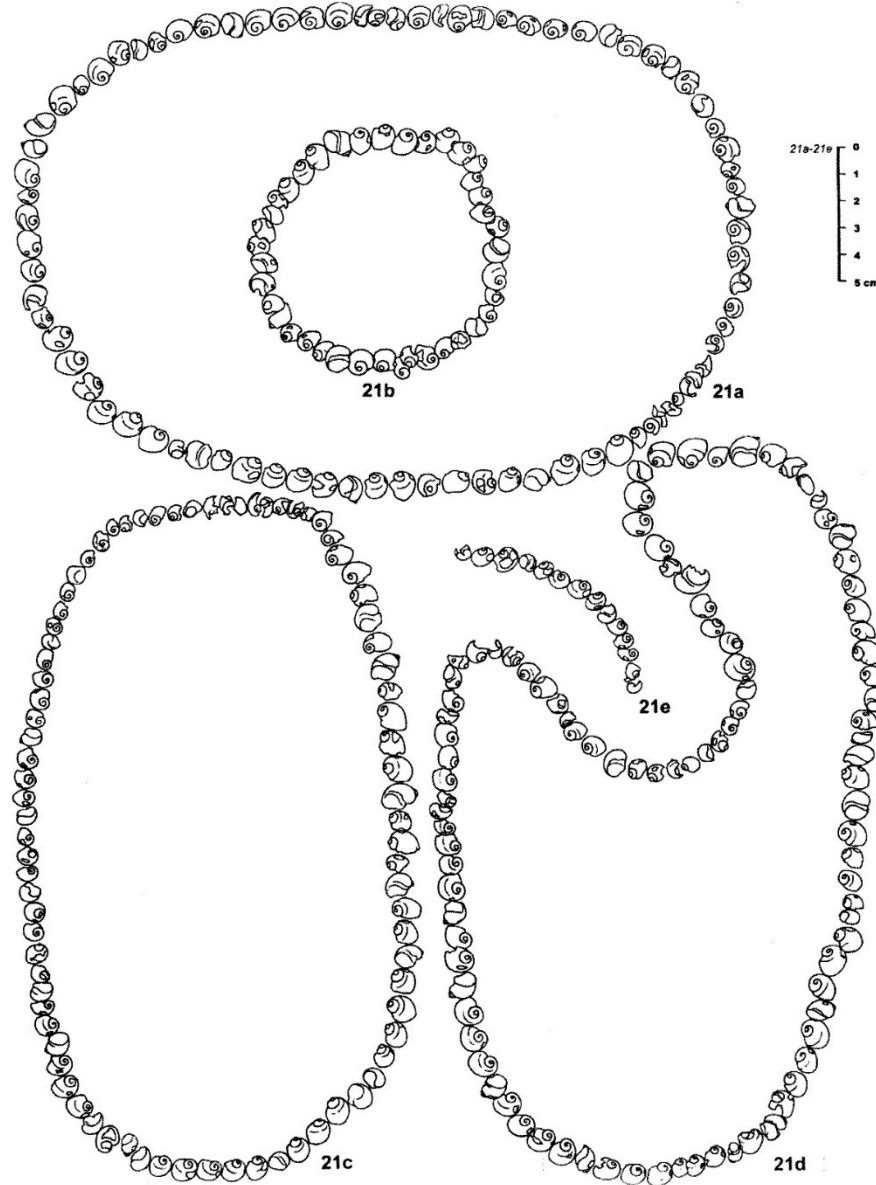

Velmi bohatě vybavený hrob mladé ženy (asi 18-20 let) č. 9/88. Výbavu tvořily náhrdelníky, náramek a ozdoby oděvu z ulit břichonožce *Lithoglyphus naticoides* (podle Ondruš 2002, obr. 117c).

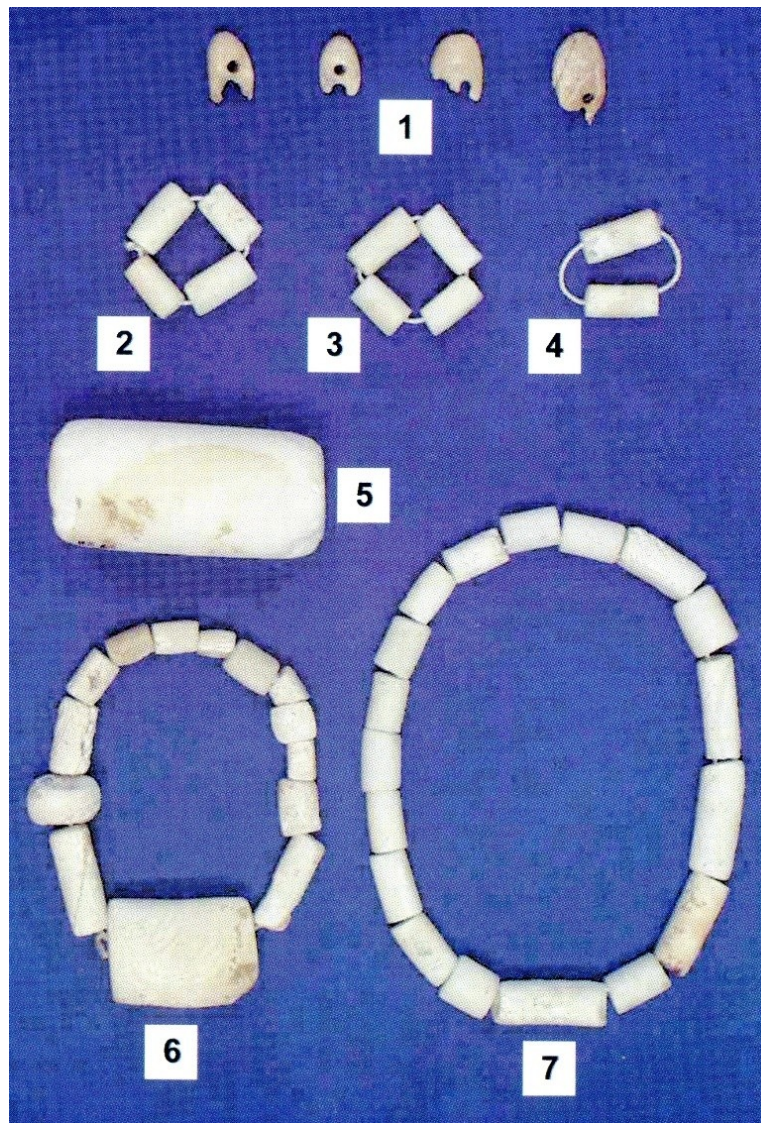

VLEVO: 1 jelení „grandle“ MUŽ, hr. 15/75; **2** čtyři spondylové korálky, hr. 69/78 (u levé ruky); **3** čtyři spondylové korálky, MUŽ hr. 69/78 (u pravé ruky); **4** dva spondylové korálky, hr. 69/78 (u pravé nohy); **5** spondylový korál, ??? hr. 65/78; **6** spondylový náhrdelník, MUŽ, hr. 15/75; **7** spondylový náhrdelník, hr. 69/78. **VPRAVO: spondylové náhrdelníky, 1** DÍTĚ (5-6 r.) hr. 39/76 (podle Ondruš 2002, tab. XV); **2** MUŽ hr. 70/79 (podle Ondruš 2002, tab. XVI).

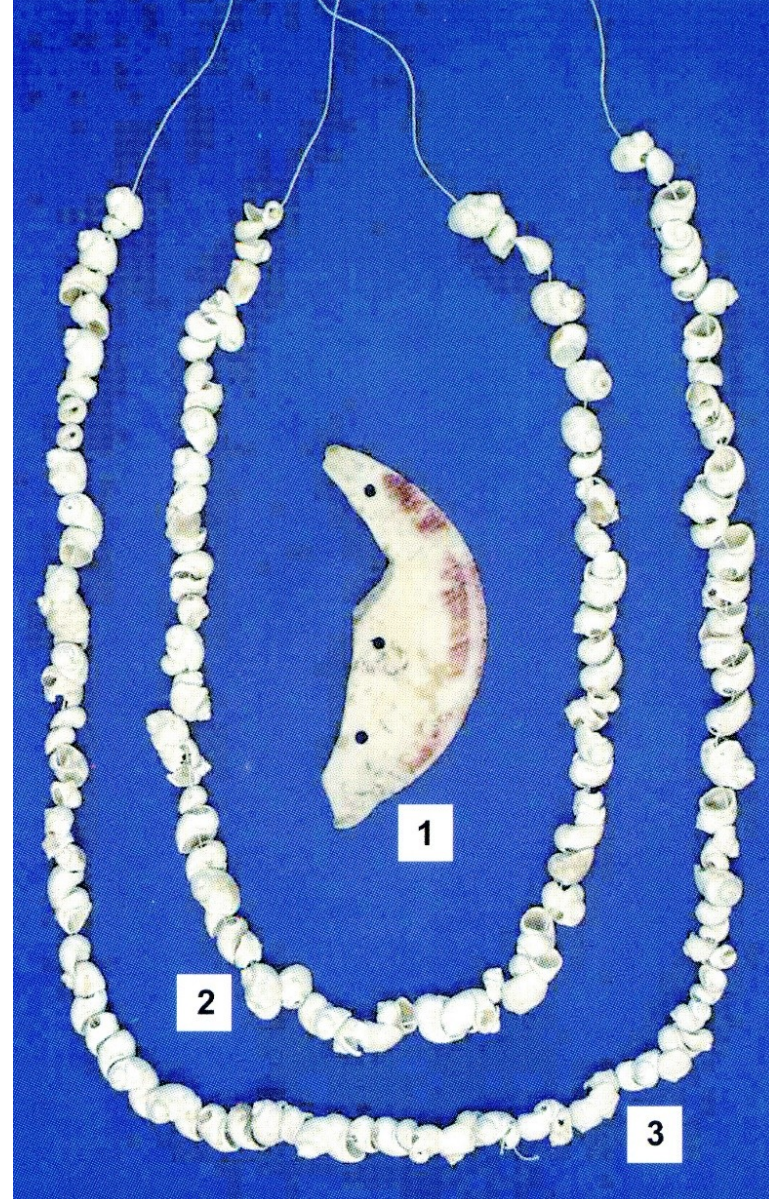
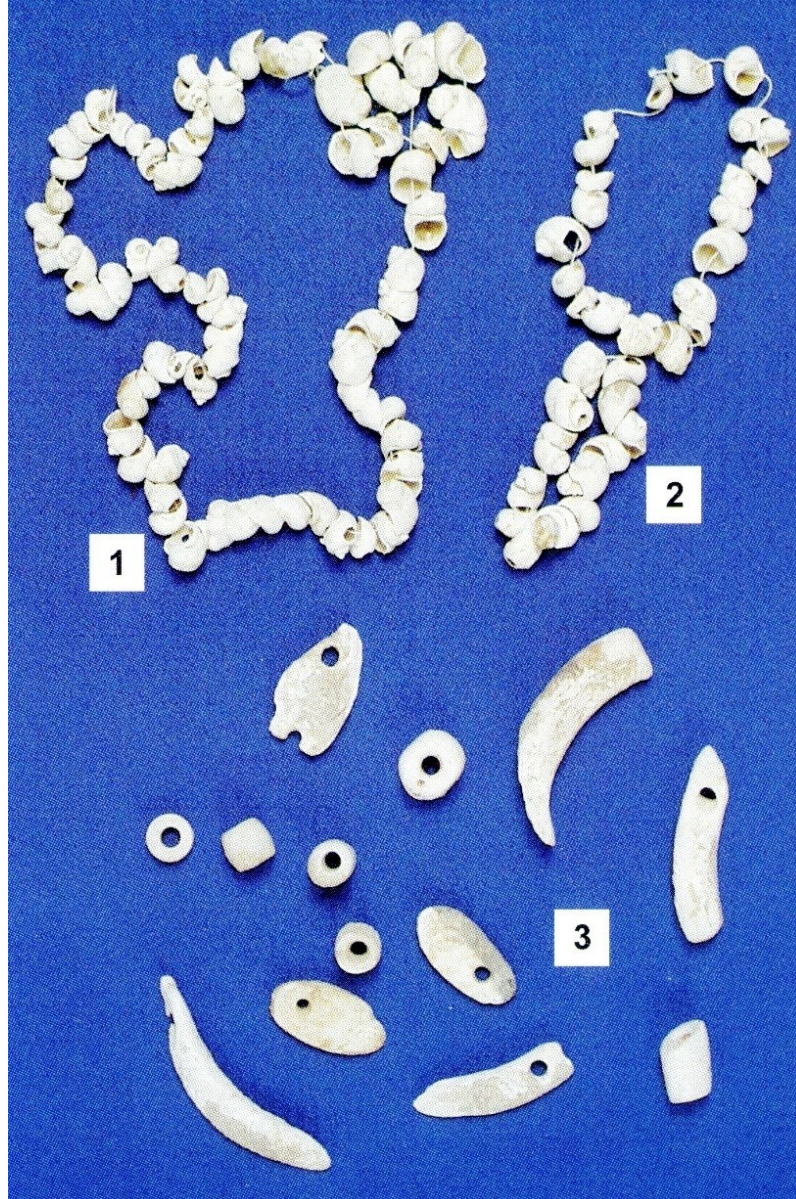

VLEVO: 1-2 náramky z ulit břichonožce *Lithoglyphus naticoides*; 3 spondylové závěšky a korálky, ŽENA, hr. 9/88 (podle Ondruš 2002, tab. XVIII). VPRAVO: 1 spondylový lunicovitý závěsek, DÍTĚ (4-5 r.) hr. 5/88; 2-3 náhrdelníky (šňůry) z ulit břichonožce *Lithoglyphus naticoides* (podle Ondruš 2002, tab. XVII).

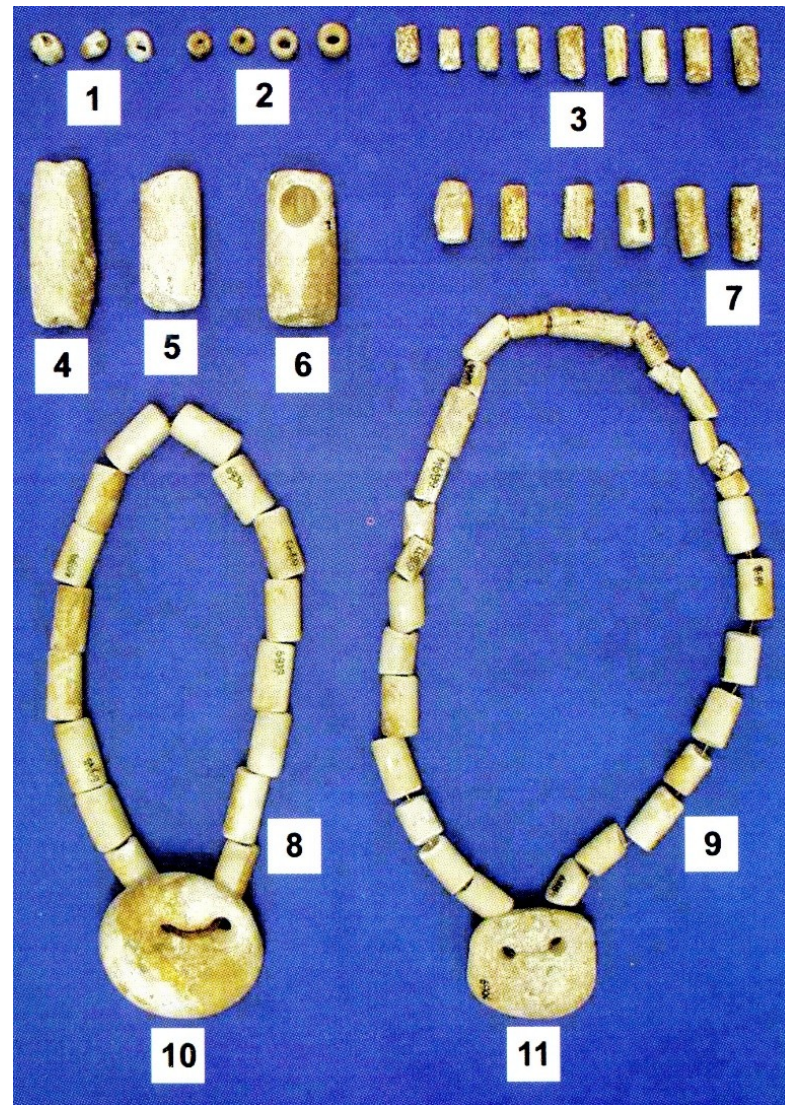
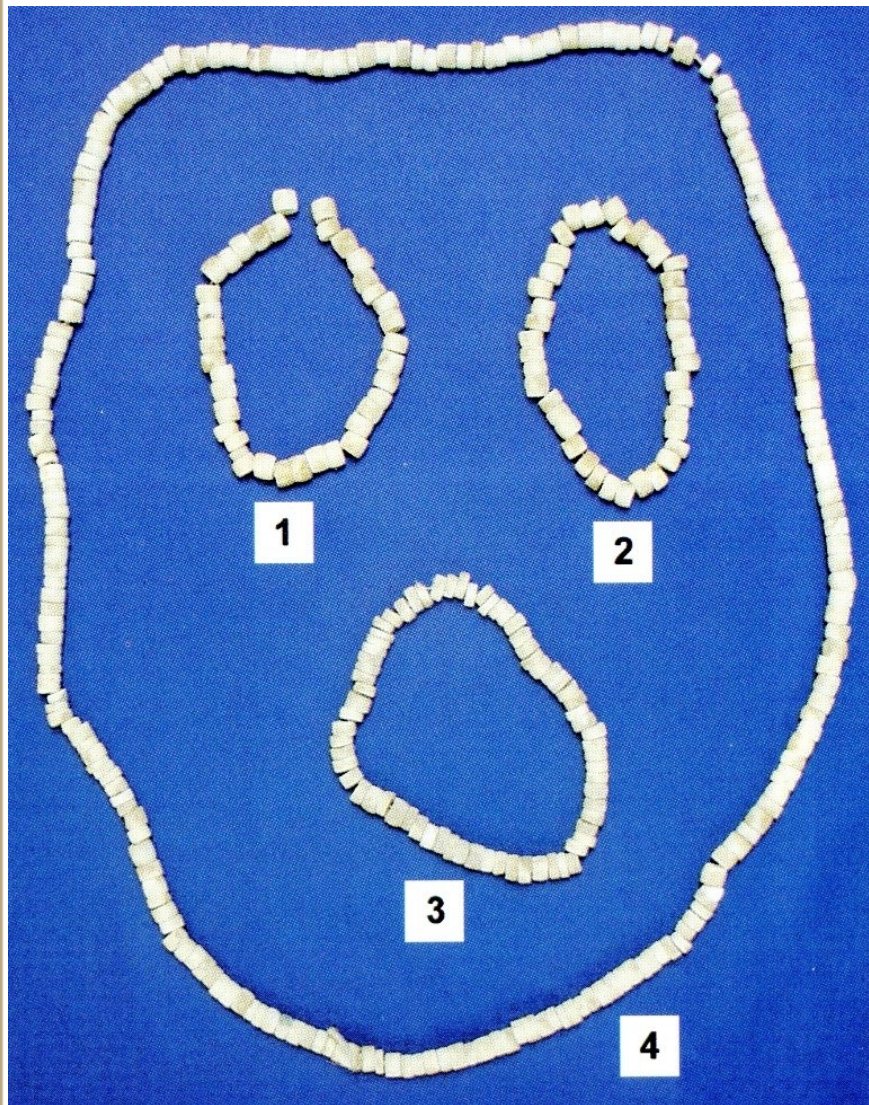

VLEVO: 1-3 mramorové náramky (šňůry); 4 mramorový náhrdelník, ŽENA, hr. 9/88 (podle Ondruš 2002, tab. XIX); VPRAVO: mramorové a spondylové korály a korálky z dříve vykopaných hrobů (podle Ondruš 2002, tab. XX).

BOHATĚ VYBAVENÉ

HROBY

MUŽŮ

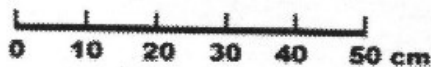
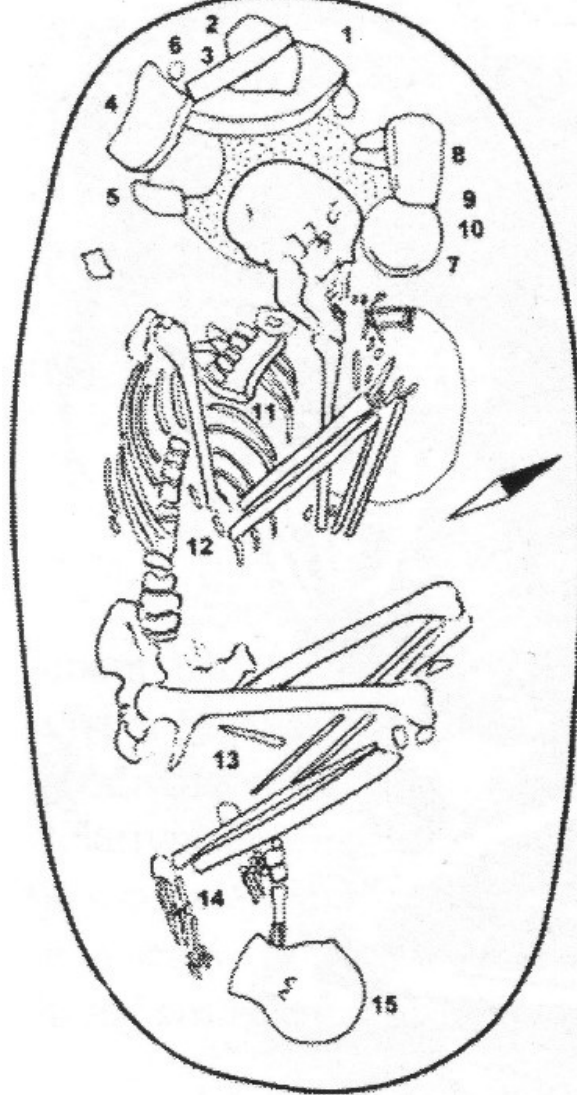

Hrob muže (asi 40-50 r.) č. 69/78 s velmi bohatou pohřební výbavou: posyp červeným barvivem, 3 nádoby, 2 kamenné podložky, zrotěrky, kopytovitý klín, drtič, náhrdelník aj. (podle Ondruš 2002, obr. 69a).

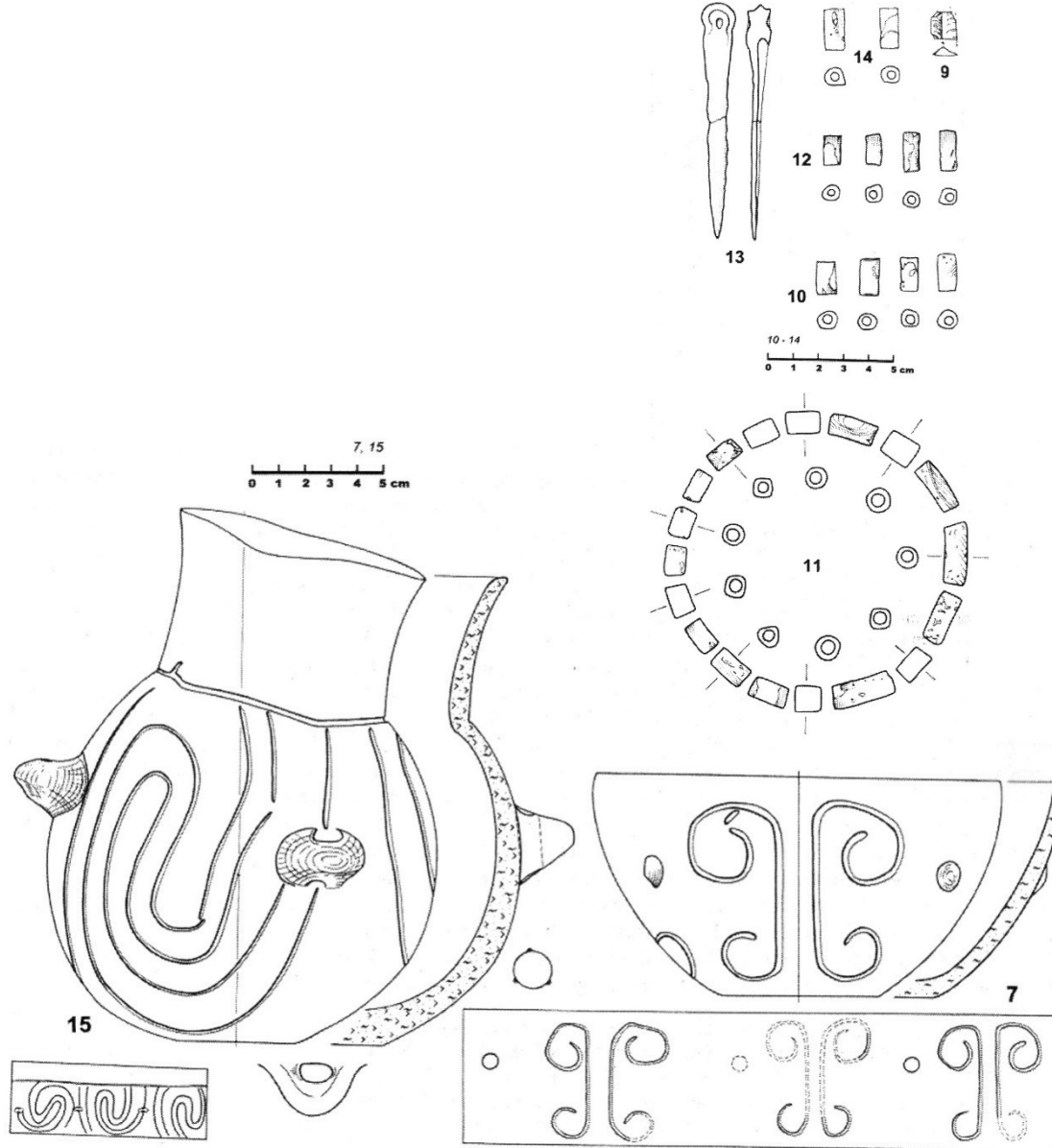

Část bohaté výbavy z hrobu muže (asi 40-50 r.) č. 69/78 : lahvovitá nádoba, miska, náhrdelník a korály (*Spondylus gaedoropus*, mramor), kostěné šídlo (podle Ondruš 2002, obr. 69a).

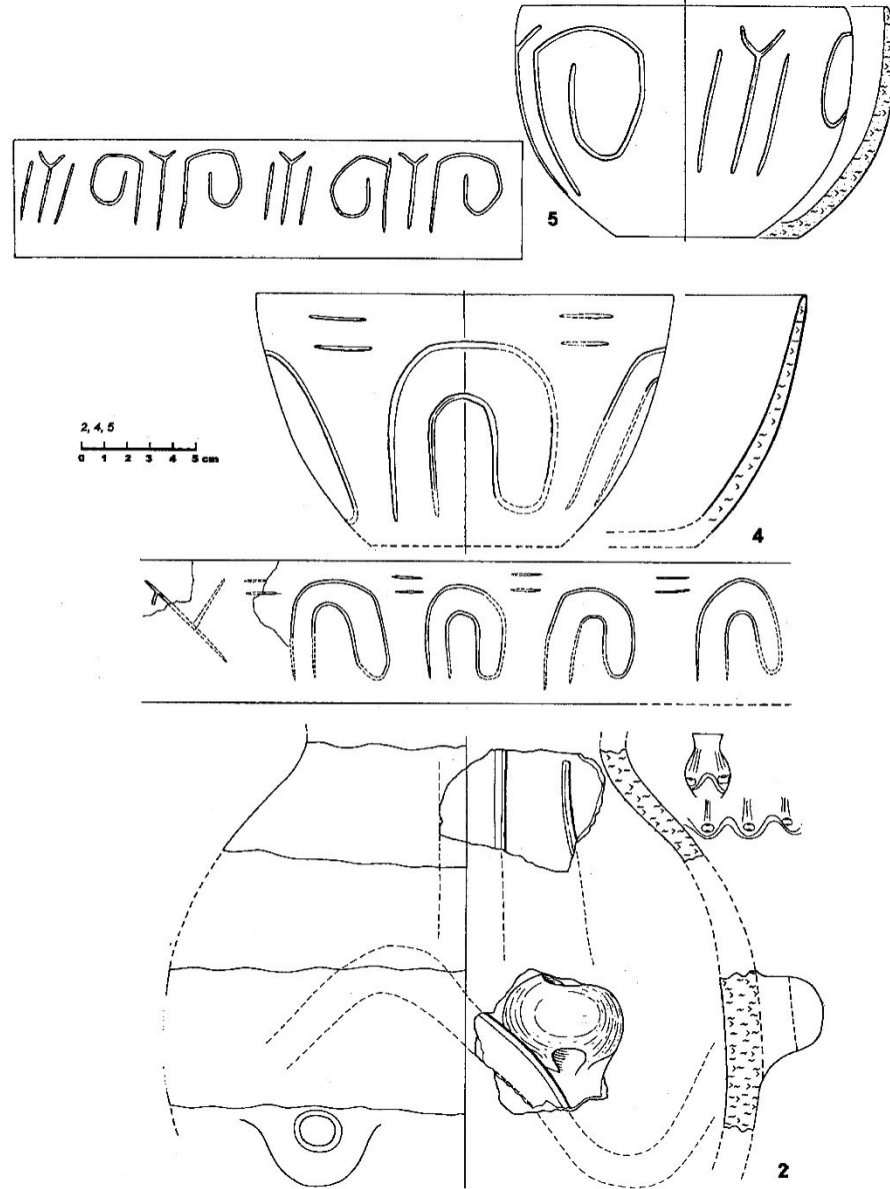

Část bohaté výbavy z hrobu muže (asi 40-50 r.) č. 69/78 : 2 putna, 4 mísa, 5 hrncovitá nádoba části kulové úseče (podle Ondruš 2002, obr. 69c).

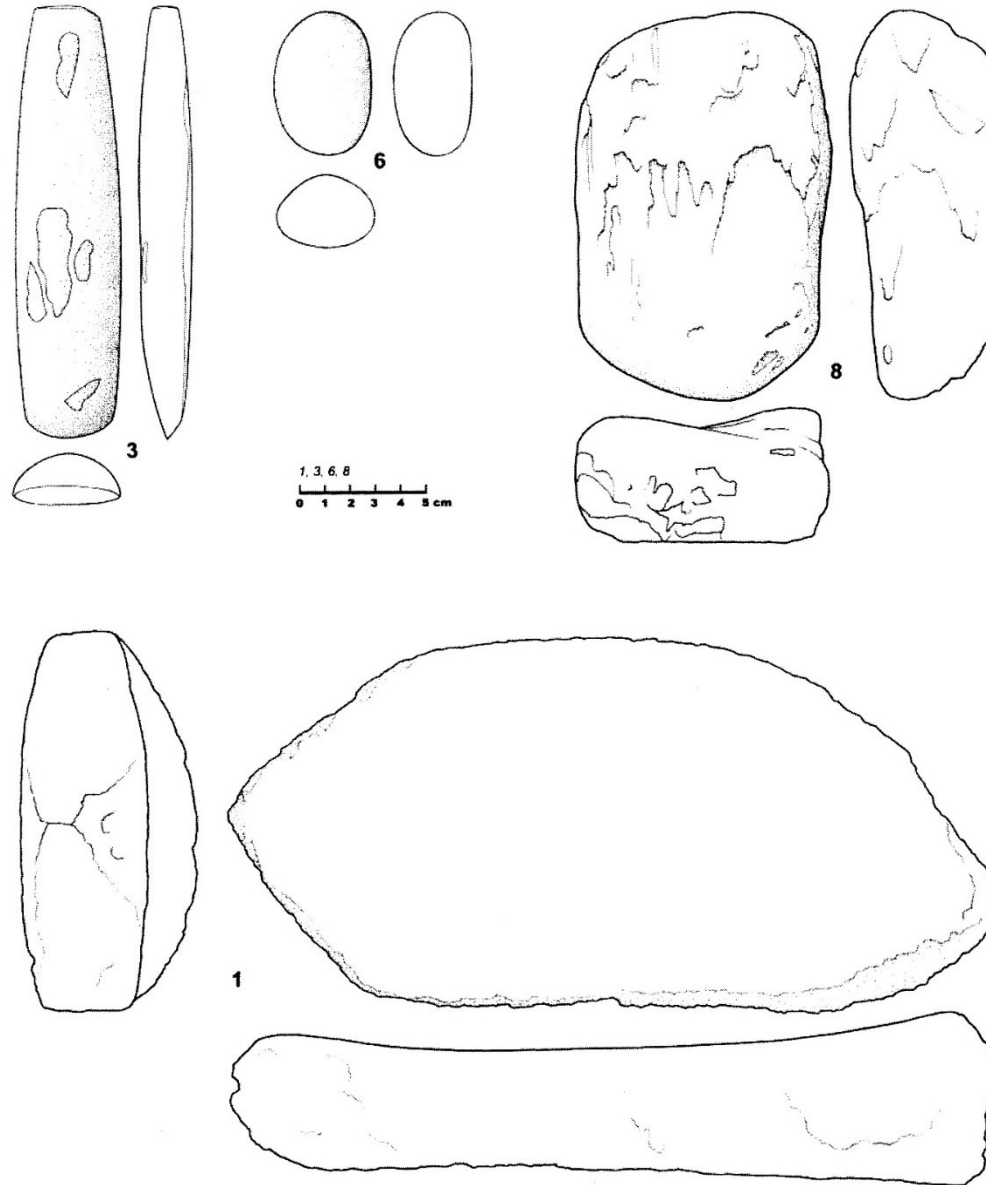

Část bohaté výbavy z hrobu muže (asi 40-50 r.) č. 69/78 : kamenný kopytovitý klín, valoun-otloukač, drtič, zrotěrka (podle Ondruš 2002, obr. 69b).

**NEZVYKLÝ POHŘEB
S PATOLOGICKÝM NÁLEZEM
SKAFOKEFALIE
V SÍDLIŠTNÍ JÁMĚ
MLADŠÍHO STUPNĚ KULTURY
NÁLEVKOVITÝCH POHÁRŮ
Z NÁMĚŠTĚ NA HANÉ
(ca 3500-3350 př. n. l.)**

NEZVYKLÝ POHŘEBNÍ RITUS V KULTUŘE S LINEÁRNÍ KERAMIKOU

**HERXHEIM
PORÝNÍ-FALC
NĚMECKO
(ca 5100-5000 př. n. l.)**

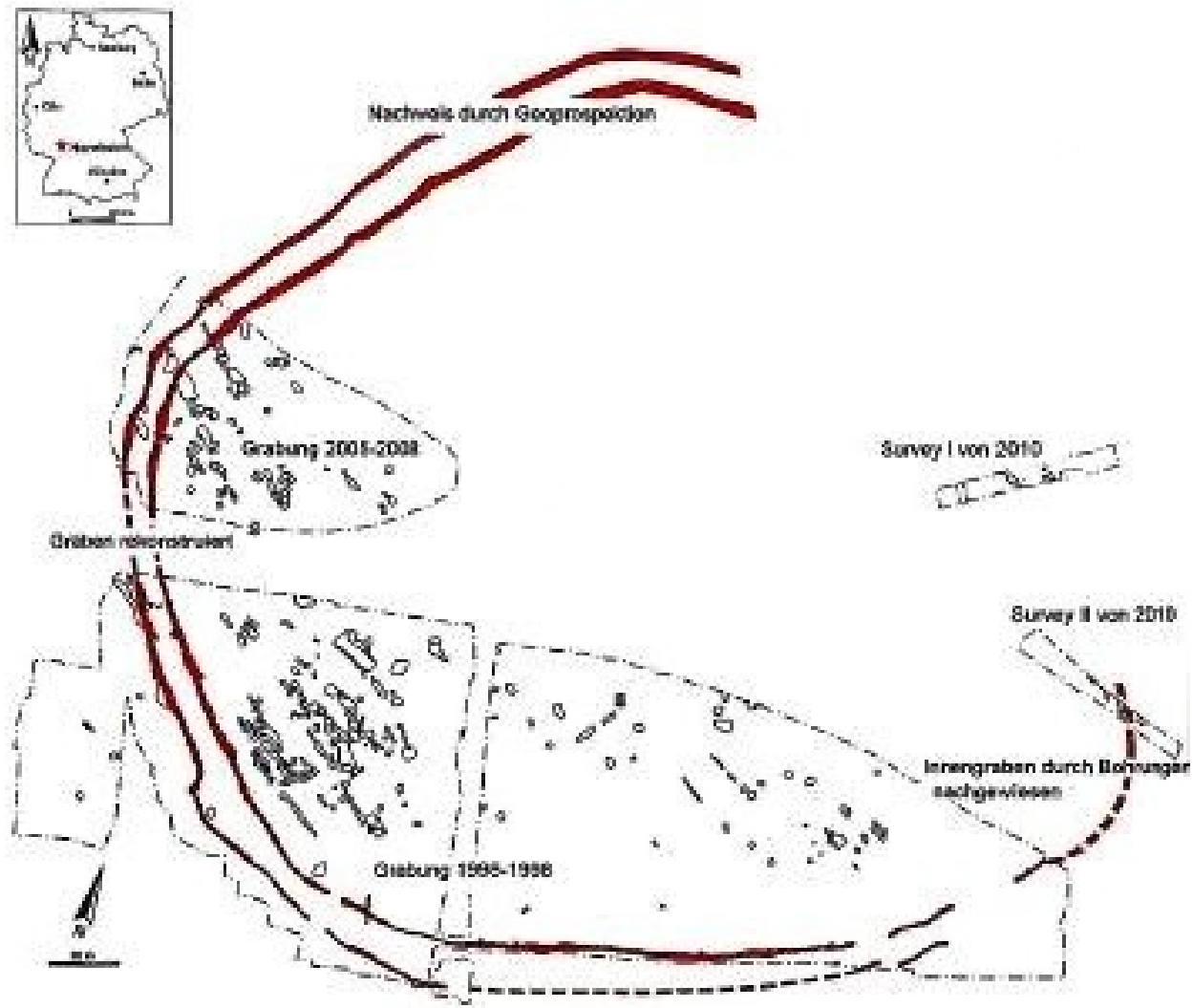

Herxheim, Porýní-Falc. Plán sídliště s dvojitou linií dílčích kultovních jam spojených do příkopů okolo sídliště kultury s lineární keramikou (podle: Zeeb-Lanz 2018, Abb. 1).



Herxheim, Porýní-Falc. Jeden dílčí úsek kultovní jámy/příkopu okolo sídliště kultury s lineární keramikou s velkou koncentrací záměrně rozčleněných lidských ostatků (podle: Zeeb-Lanz 2018, Abb. 2).



Herxheim, Porýní-Falc. Mandibula se stopami z dílčích kultovních jam tvořících příkopy okolo sídliště kultury s lineární keramikou (podle: Zeeb-Lanz 2018, Abb. 3).



Herxheim, Porýní-Falc. Jedna z početných „upravených“ lebek, kalot, z dílčích kultovních jam tvořících příkopy okolo sídliště kultury s lineární keramikou (podle: Zeeb-Lanz 2018, Abb. 4).



Herxheim, Porýní-Falc. Kumulace „upravených“, olámaných lebek z dílčích kultovních jam tvořících příkopy okolo sídliště kultury s lineární keramikou (podle: Zeeb-Lanz 2018, Abb. 5).



Herxheim, Porýní-Falc. Jedna z nádob zdobenou šrafovaným stylem (nejmladší LBK, Pomohani. Porýní), z dílčích kultovních jam tvořících příkopy okolo sídliště kultury s lineární keramikou (podle: Zeeb-Lanz 2018, Abb. 6).



Herxheim, Porýní-Falc. Nádoba s lineární výzdobou (detail) z povodí Elster a Saale pocházející z dílčích kultovních jam tvořících příkopy okolo sídliště kultury s lineární keramikou (podle: Zeeb-Lanz 2018, Abb.



Herxheim, Porýní-Falc. Nádoby s lineární výzdobou z povodí Elster a Saale pocházející z dílčích kultovních jam tvořících příkopy okolo sídliště kultury s lineární keramikou (podle: Zeeb-Lanz 2018, Abb. 7A).



Herxheim, Porýní-Falc. Nádoby s lineární výzdobou stylu z Falce nalezené v dílčích kultovních jámách tvořících příkopu okolo sídliště kultury s lineární keramikou (podle: Zeeb-Lanz 2018, Abb. 7B).



Herxheim, Porýní-Falc. Rozbitá zrnotěrka pocházející z různých dílčích kultovních jam tvořících příkopy okolo sídliště kultury s lineární keramikou (podle: Zeeb-Lanz 2018, Abb. 8).

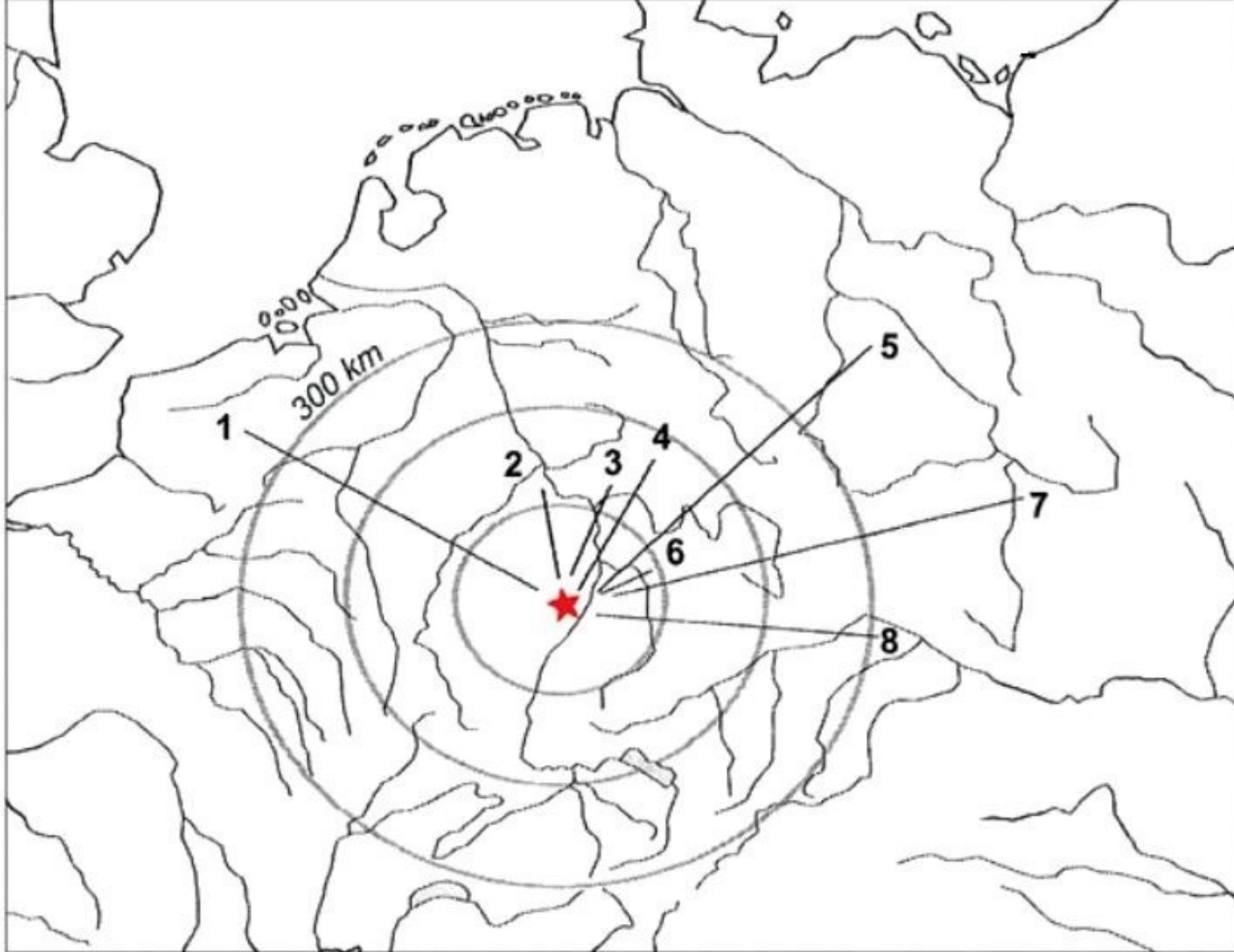

Herxheim, Porýní-Falc. Přítomnost různých keramických stylů: 1 Blicqui, 2 styl Plaidt: Rýn-Mosela, 3 šrafovaný styl (Schraffurstil): Rýn-Mohan, 4 styl Leihgestern: severní Hessensko, 5 styl Elster-Saale, 6 styl Neckar, 7 šárecký typ: Čechy, 8 Bavorsko (podle Zeeb-Lanz 2018, Abb. 10).



Herxheim, Porýní-Falc. Pohřeb ve skrčené poloze ze starší „předrituální“ fáze sídliště kultury s lineární keramikou (podle: Zeeb-Lanz 2018, Abb. 9).

**NÁSILNÁ SMRT V KULTUŘE
S LINEÁRNÍ KERAMIKOU**

**TALHEIM
BÁDENSKO-WÜRTTEMBERSKO
NĚMECKO**

**VÁLEČNÁ UDÁLOST (5100 PŘ. N. L.)
Jde o hromadný hrob.**

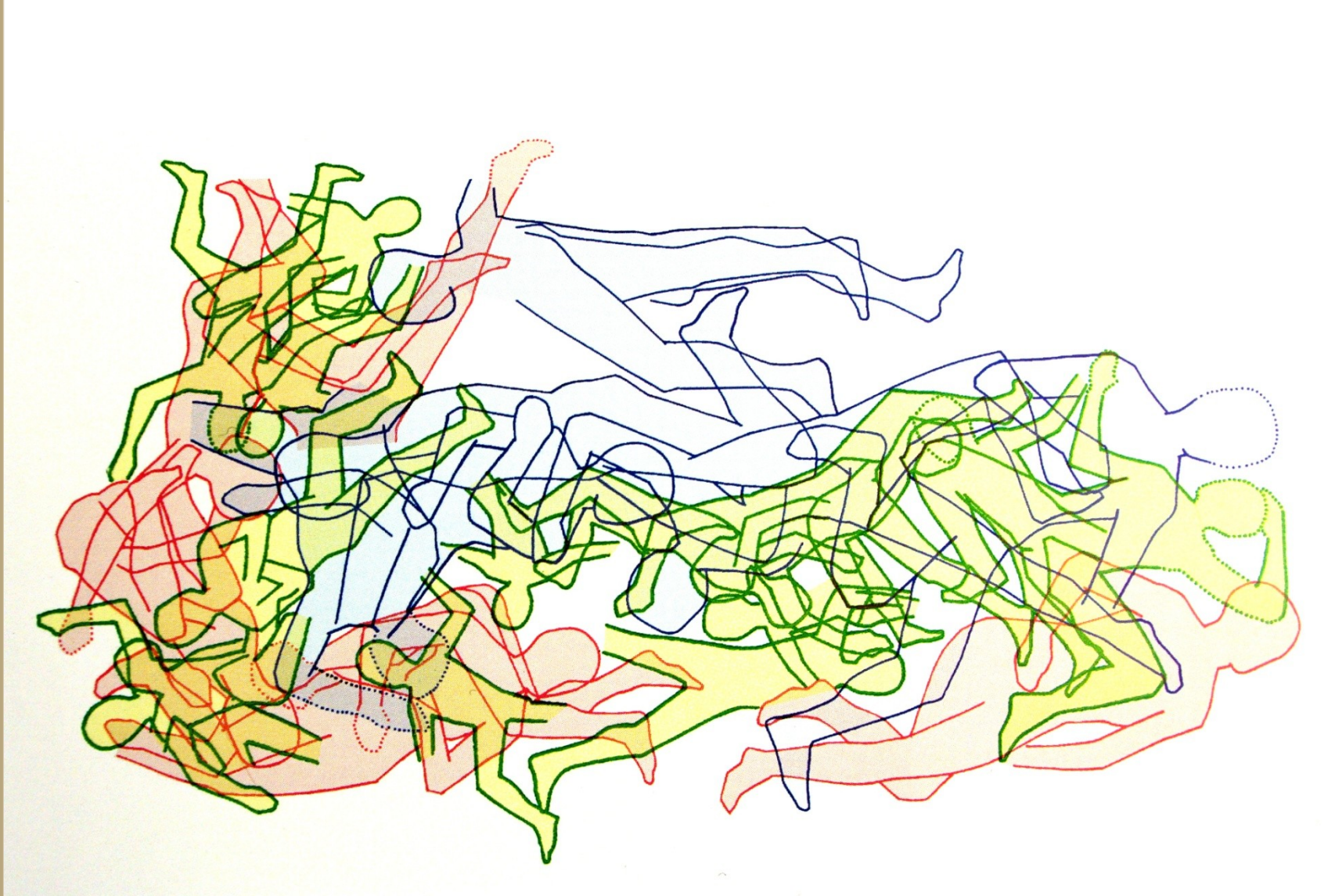

Talheim (Bádensko-Württembersko), válečný konflikt. V jámě leželo 34 dospělých a dětí. Šlo o obyvatele jedné osady kultury s LBK zabité při útěku nečekaně snad během slavnosti. Chyběly skelety mladých žen. Modře zobrazeni muži, červeně ženy a zeleně děti (podle: Lüning 2002, Abb. 218).

**SCHLETZ,
VB. MISTELBACH,
NIEDERÖSTERREICH**

- **Případ vyvražděné osady**
- **Zabití lidé nebyli pohřbeni, byli pohozeni do příkopu.**
- **Jsou zde doklady ohryzu kostí od šelem.**

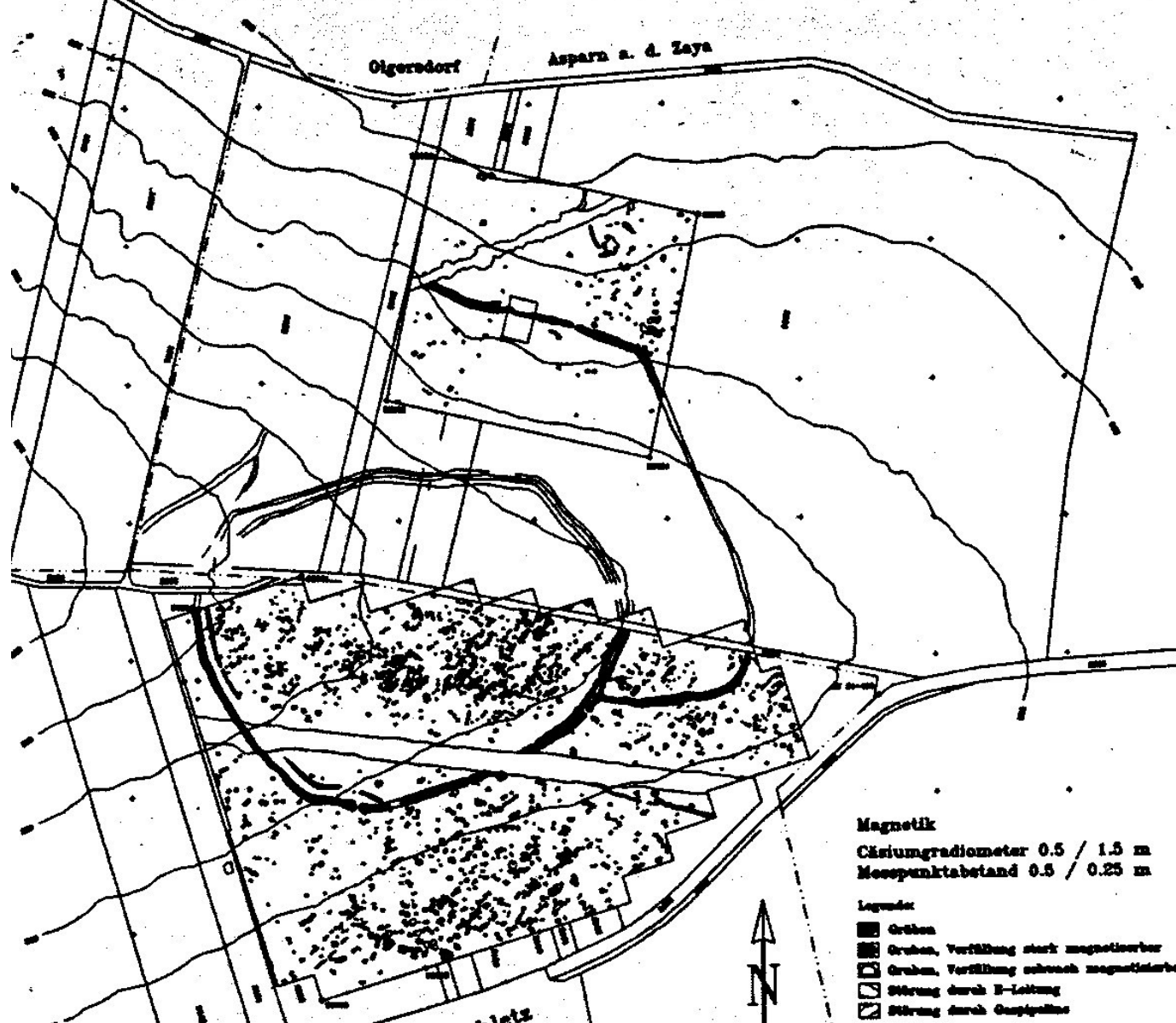

Schletz, VB. Mistelbach. Superpozice příkopu ohrazení osady mladšího stupně LnK a s příkopem železovské skupiny, interpretace měření cesiovým magnetometrem (podle: Windl 1996, Abb. 1).



Schletz, VB. Mistelbach. Části pěti skeletů v nerituálním uložení pohozené ve výplni příkopu ohrazení osady mladšího stupně LnK (podle: Windl 1996, Taf. 3).

KULTURA S VYPÍCHANOU KERAMIKOU

STŘEDNÍ NEOLIT

**(asi 5100-4500 v Čechách
asi 5100-4850 na jižní Moravě)**

**KOSTROVÝ A TAKÉ ŽÁROVÝ (více na
území Čech) POHŘEBNÍ RITUS**



Těšetice-Kyjovice, okr. Znojmo. Hrob č. H 10 obsahoval kostry tří částečně přes sebe uložených jedinců. V horní úrovni byl skelet dospělého muže (asi 28 r.) uloženého ve skrčené poloze, pod ním byla kostra ženy, asi 64-73 r., a kostra dítěte, asi 8 r. (podle Dočkalová – Čižmář 2008, obr. 8).

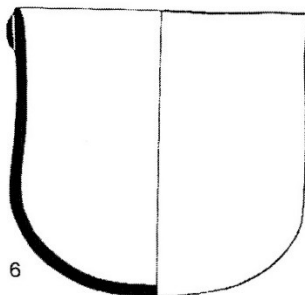
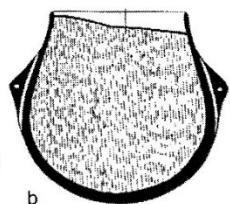
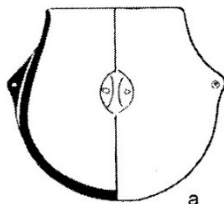
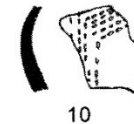
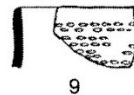
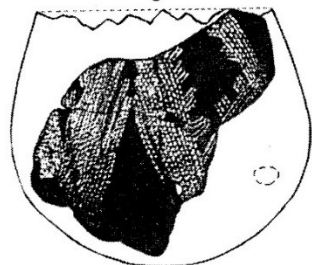
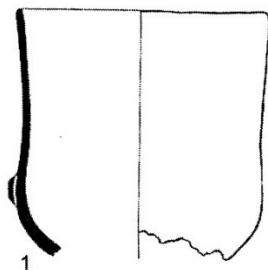
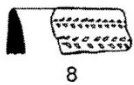
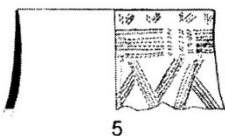
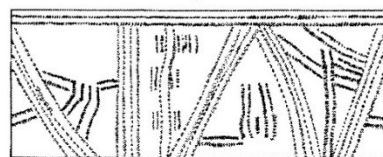
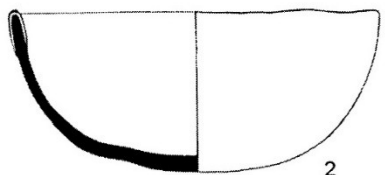
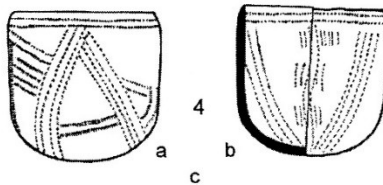
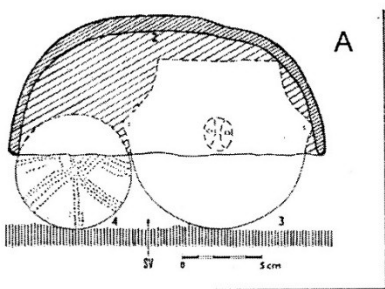

Těšetice-Kyjovice,, okr. Znojmo, hrob č. H 12. Nádoby mladšího stupně kultury s vypíchanou keramikou. V nádobě č. 3 bylo červené barvivo, krevel (hematit). Štípaný nástroj byl zhotoven z křemence typu Skršíň (podle Kazdová 2005, obr. 85a-b).

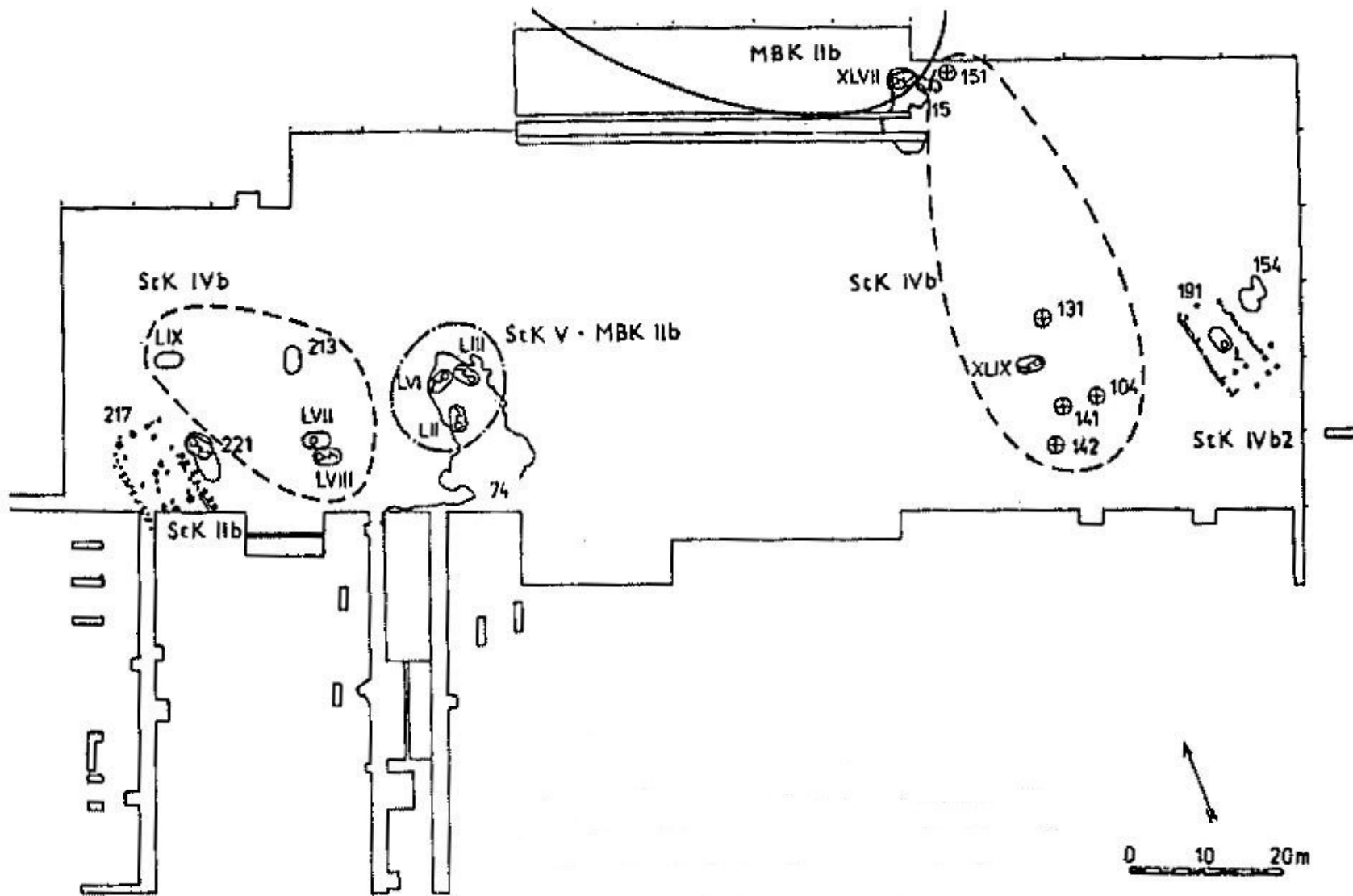

Plotiště nad Labem A – U Předměřické cihelny, výzkum PhDr. A. Rybové, CSc., a PhDr. V. Vokolka (1961-1970), kultury s vypíchanou keramikou a české skupiny kultury s malovanou keramikou IIb (podle Zápotocká 1998, Abb. 22).

**RONDEL V IPPESHEIM
STŘEDNÍ FRANKY**

**SKUPINA GROSSGARTACH
(KULTURY S VYPÍCHANOU
KERAMIKOU)**

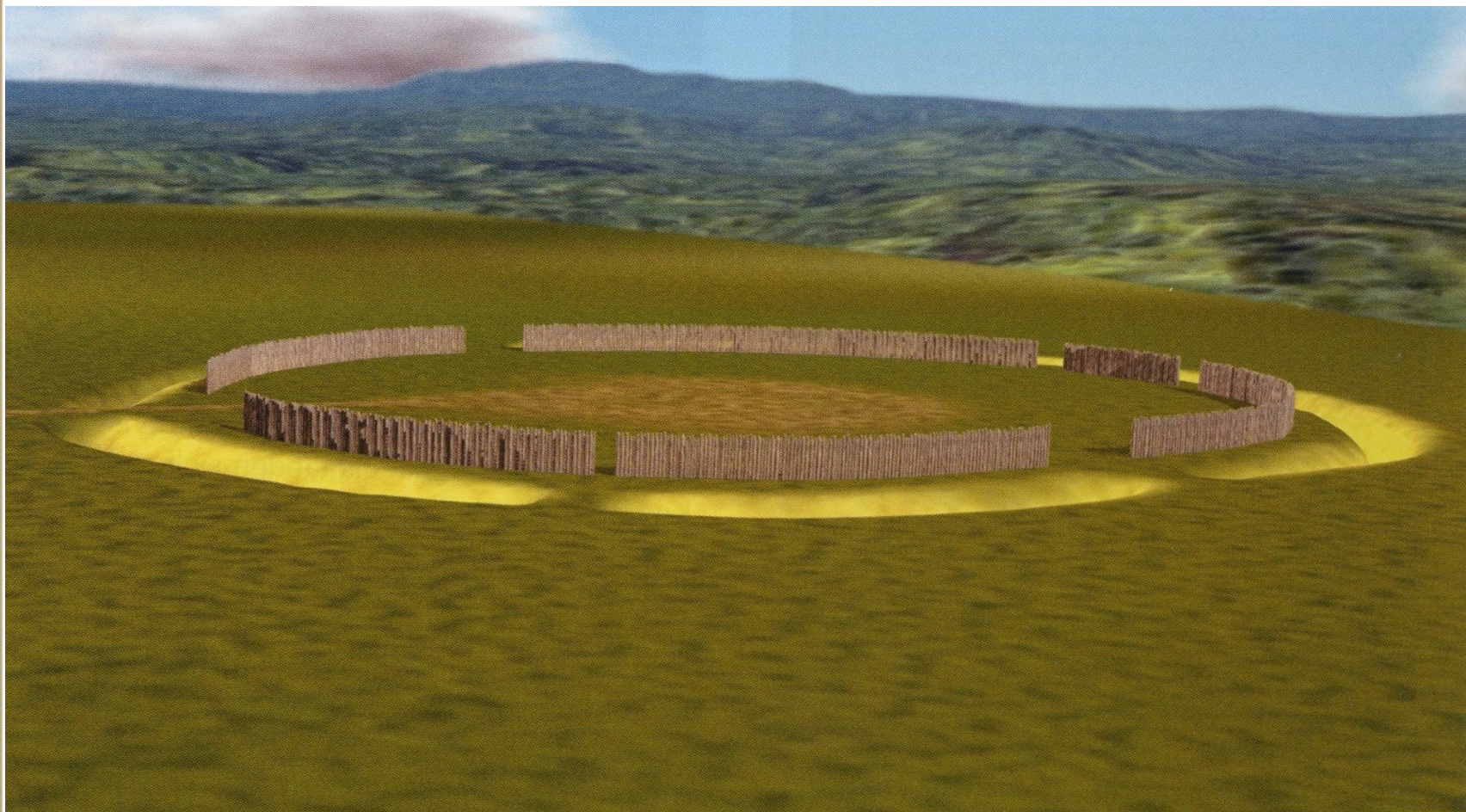

Ippesheim. Virtuální rekonstrukce příkopu rondelu s vnitřní palisádou (podle: Schier 2005, Abb. 9.14).

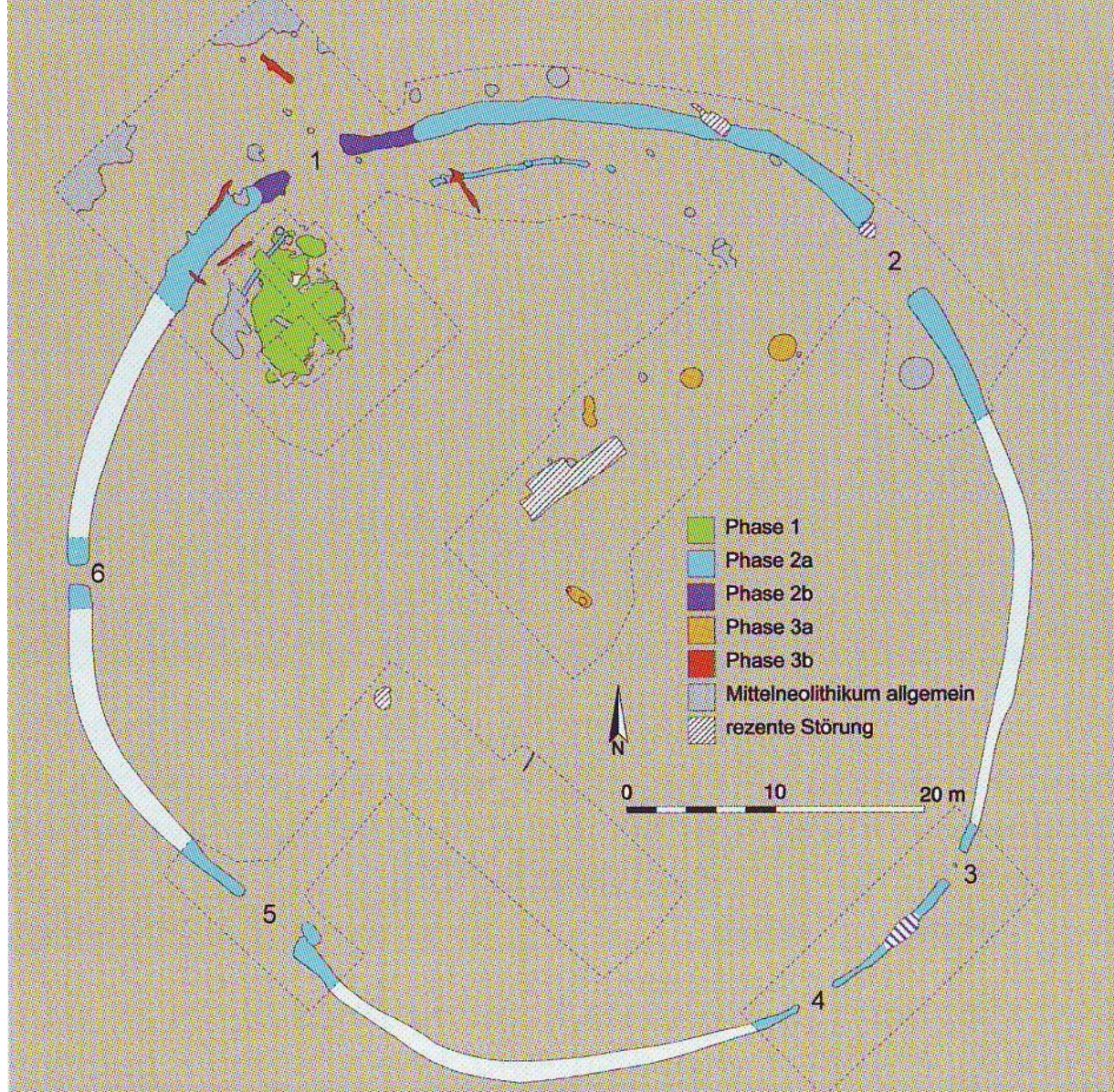

Ippesheim, Mittelfranken (Pomohani). Rondel s 5 vstupy. Archeologický výzkum: prof. Dr. Wolfram Schier, Lehrstuhl für Vor- und Frühgeschichte der Universität Würzburg/Freie Universität Berlin; podle: Schier 2005, Abb. 9.13).

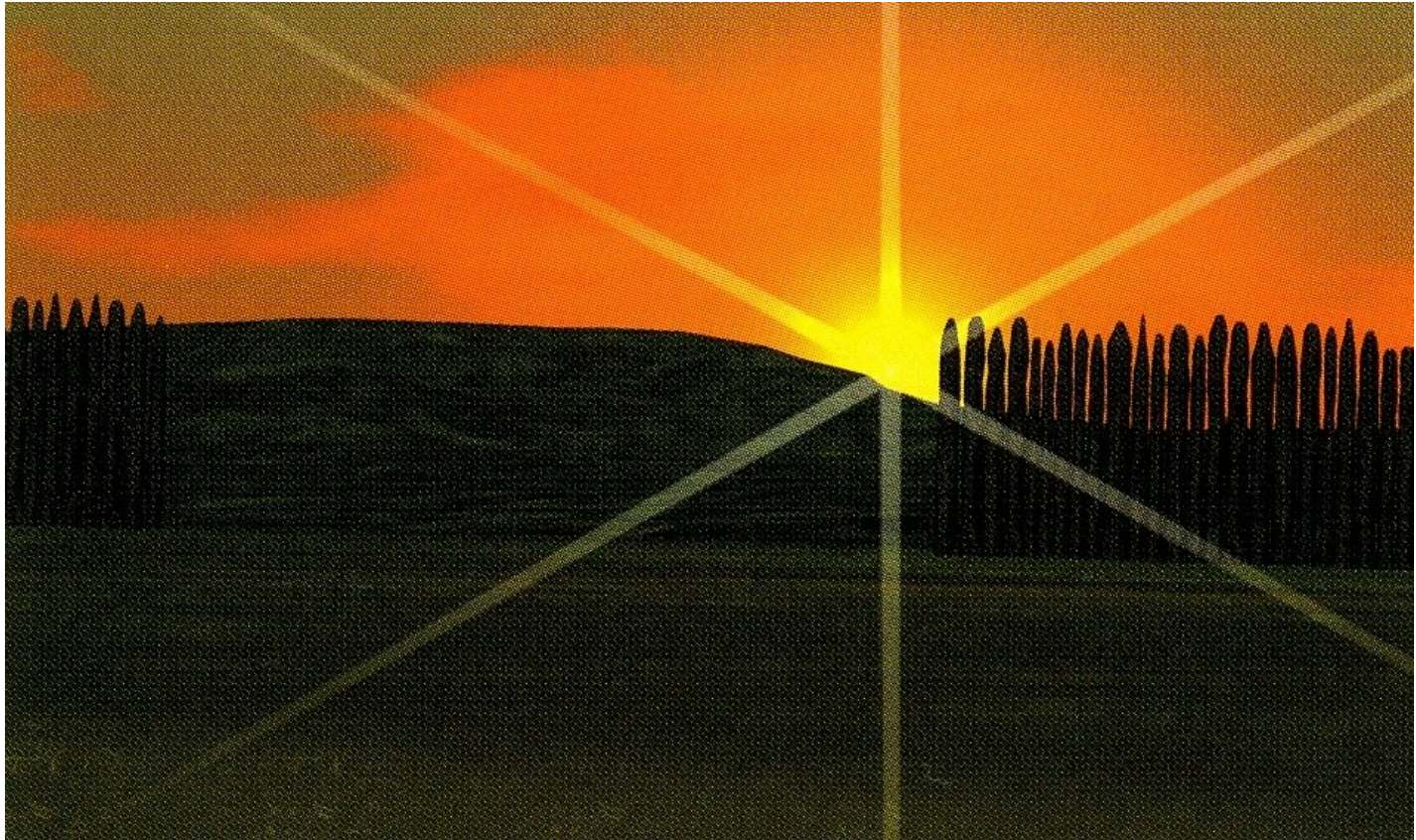

Ippesheim. Východ Slunce pozorovaný ze středu rondelu o zimním slunovratu (podle: Schier 2005, Abb. 9.15).



Ippesheim. Obrácená lebka a část horní končetiny při preparaci v laboratoři Landesamt für Denkmalpflege Würzburg (podle: Schier 2005, Abb. 9.17a).



Ippesheim. Část horní končetiny při preparaci v laboratoři Landesamt für Denkmalpflege Würzburg (podle: Schier 2005, Abb. 9.17b).



Ippesheim. Článek prstu dolní končetiny v lebeční dutině při preparaci v laboratoři Landesamt für Denkmalpflege Würzburg (podle : Schier 2005, Abb. 9.19).

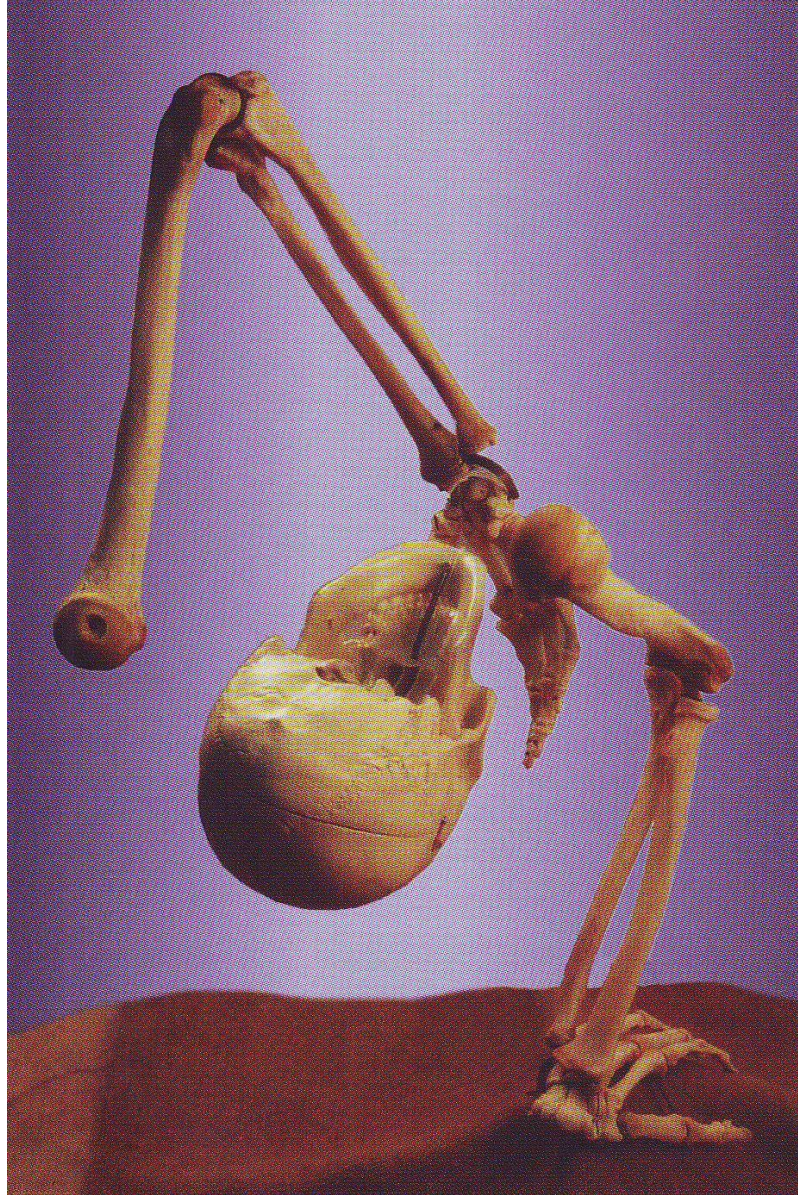

Ippesheim, Střední Franky. Část kostry (ženy?) vhozená do úzké jámy uprostřed rondelu (podle: Schier 2005, Abb. 9.20).



Ippesheim. Spleená nádoba grossgartašské skupiny, jejíž zlomky ležely nad a pod lebku ženy (podle: Schier 2005, Abb. 9.19).

LENGYELSKÁ KULTURA NA SLOVENSKU (asi 4850-4400 př. n. l.)

- **přítomnost pohřebišť a hrobů**

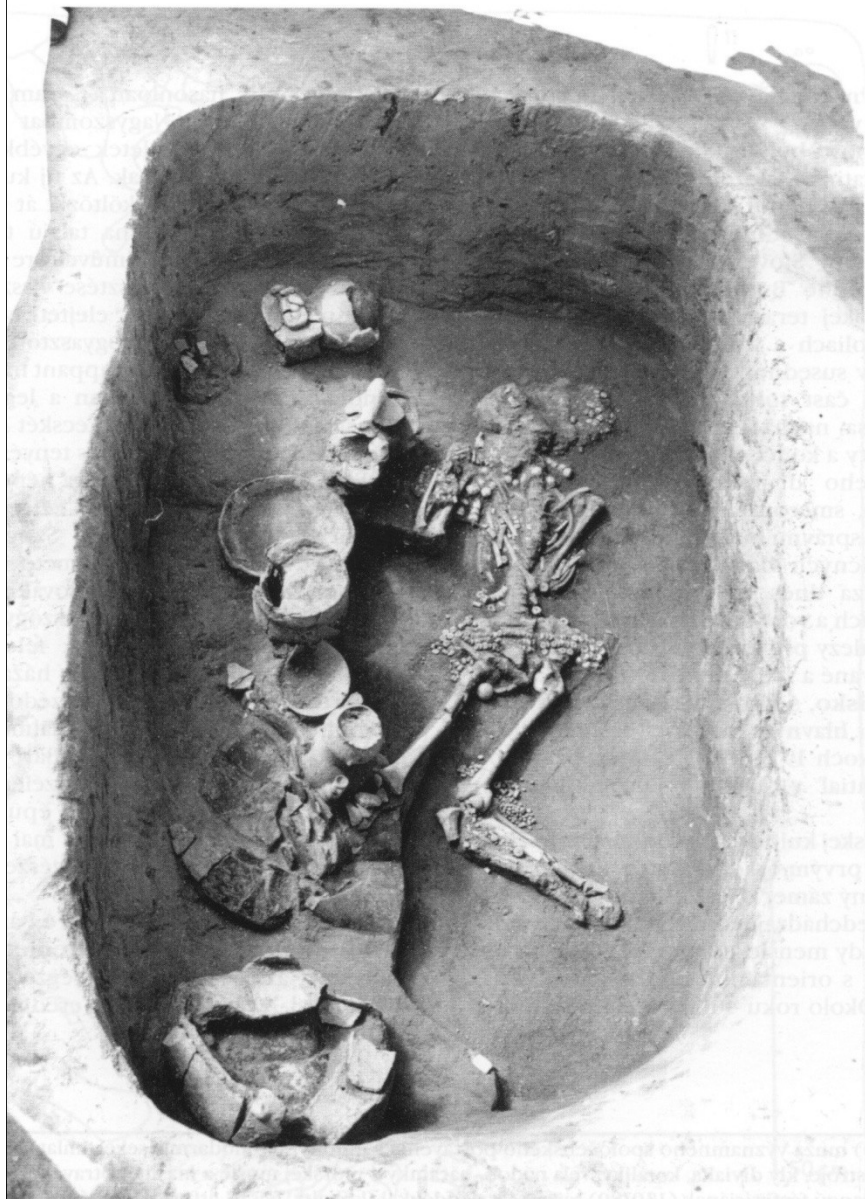

Svodín-Busahegy, okr. Nové Zámky. Dívčí hrob s bohatou výbavou, mj. antropomorfní nádobou č. 3 (podle: Němejcová-Pavúková 1998, s. 23).

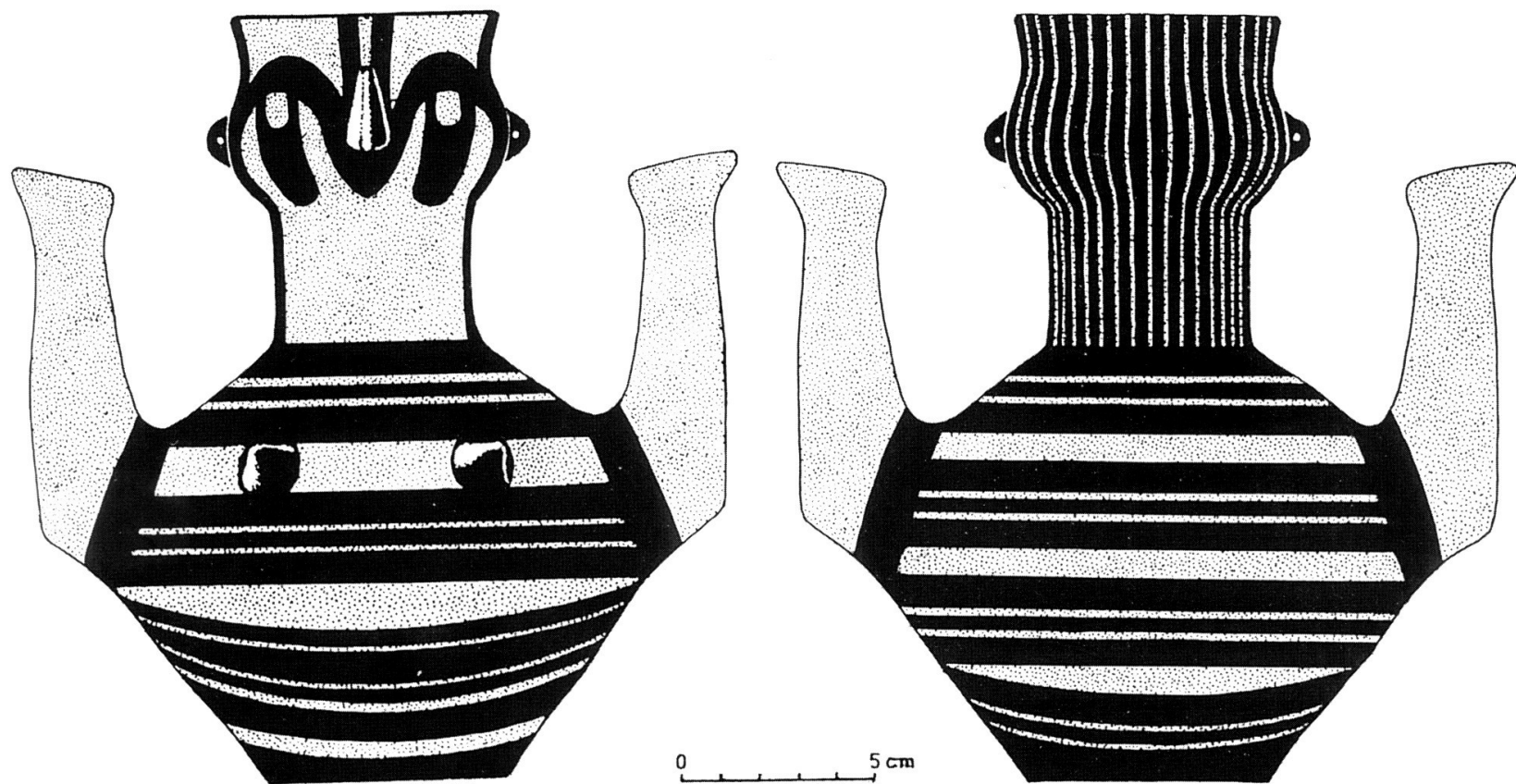

Svodín-Busahegy, okr. Nové Zámky. Antropomorfní nádoba č. IV svodínského typu z dívčího hrobu (podle: Němejcová-Pavúková 1998, s. 35).

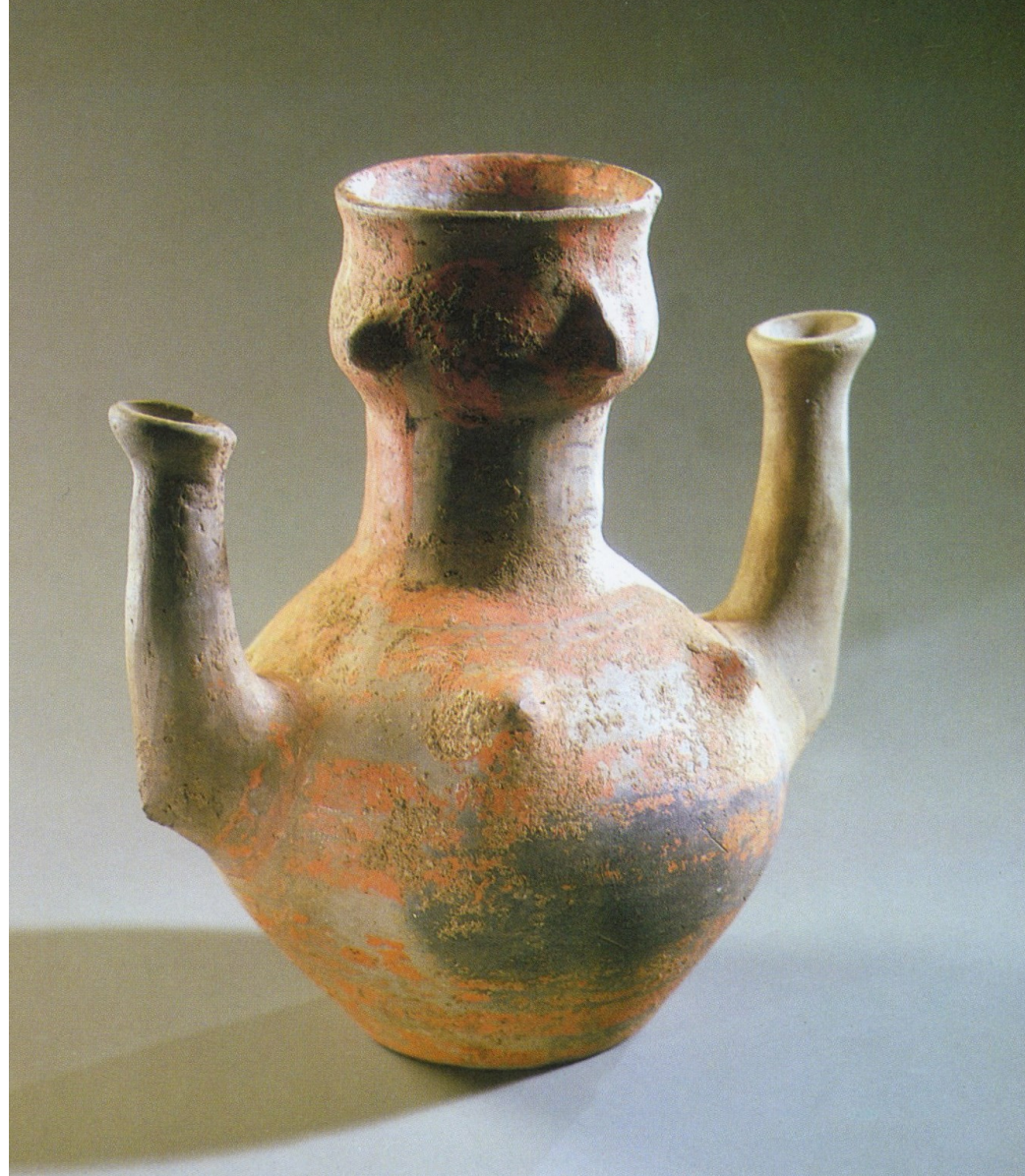

Svodín-Busahegy, okr. Nové Zámky. Antropomorfní nádoba č. IV z hrobu dívky (podle: Němejcová-Pavúková 1998, s. 23).

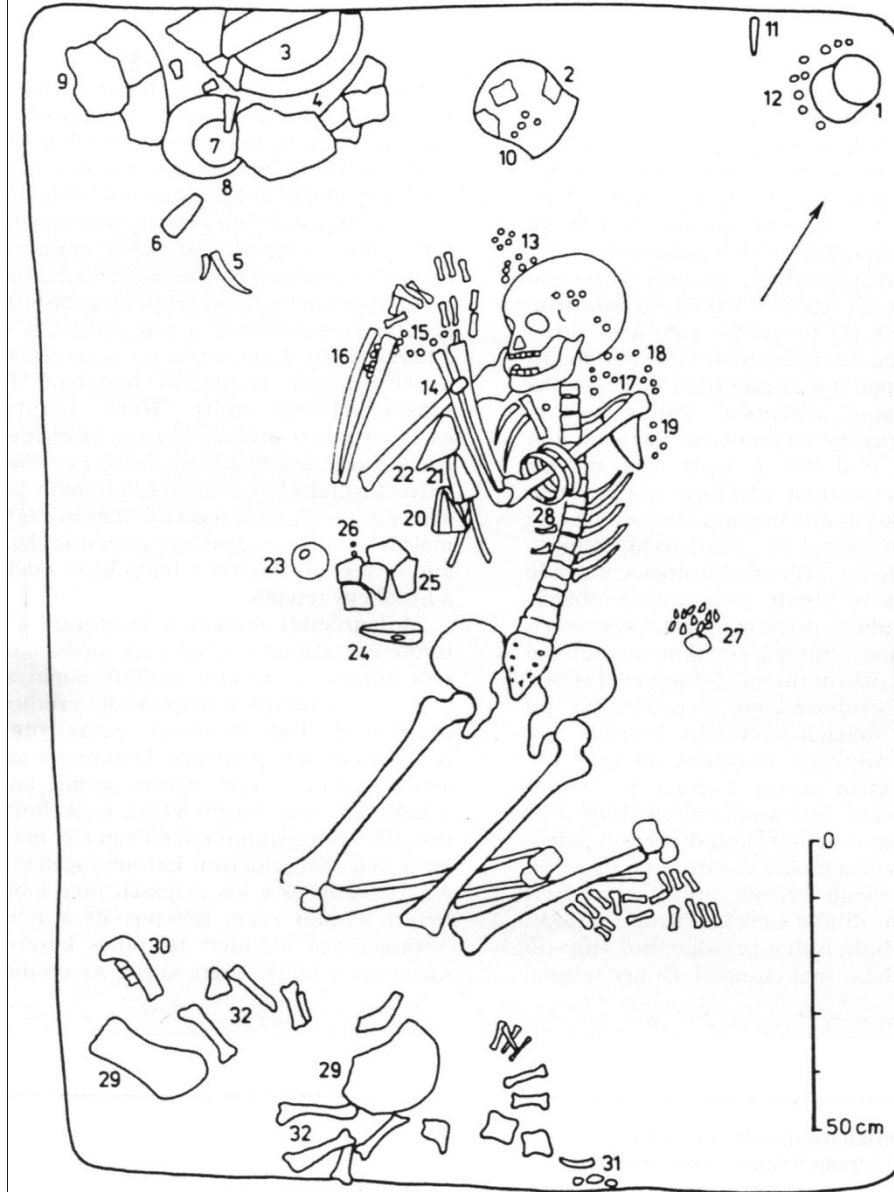

Svodín-Busahegy, okr. Nové Zámky. Bohatě vybavený hrob muže (podle: Němejcová-Pavúková 1998, s. 25).



Svodín-Busahegy, okr. Nové Zámky. Spondylové náramky a perly z bohatě vybaveného hrobu (podle: Němejcová-Pavúková 1998, s. 67).

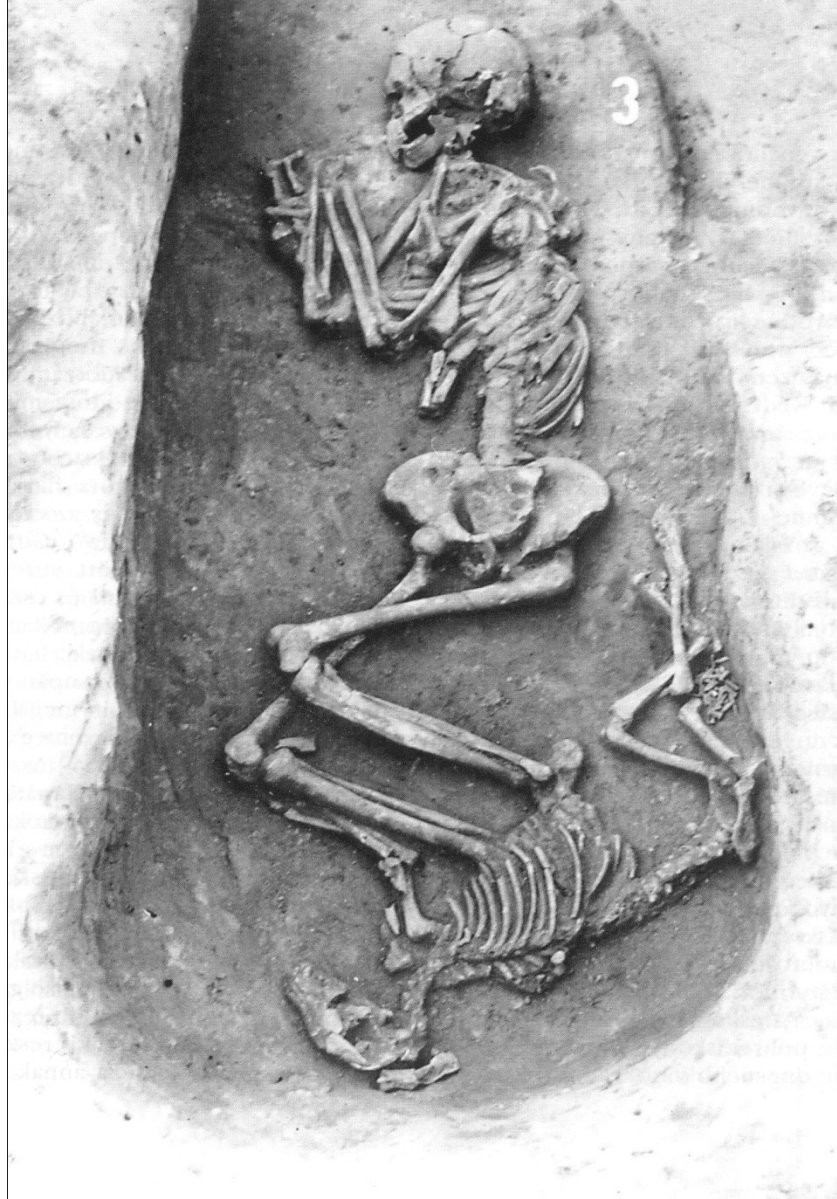

Svodín-Busahegy, okr. Nové Zámky. Hrob muže se psem (podle: Němejcová-Pavúková 1998, s. 37).



Svodín-Busahegy, okr. Nové Zámky. Antropomorfní nádoby č. I-III svodínského typu (podle: Němejcová-Pavúková 1998, s. 68).

HROBY
MORAVSKO – VÝCHODORAKOUSKÉ
SKUPINY (MOG)

DOLNÍ RAKOUSKO
(Weinviertel)

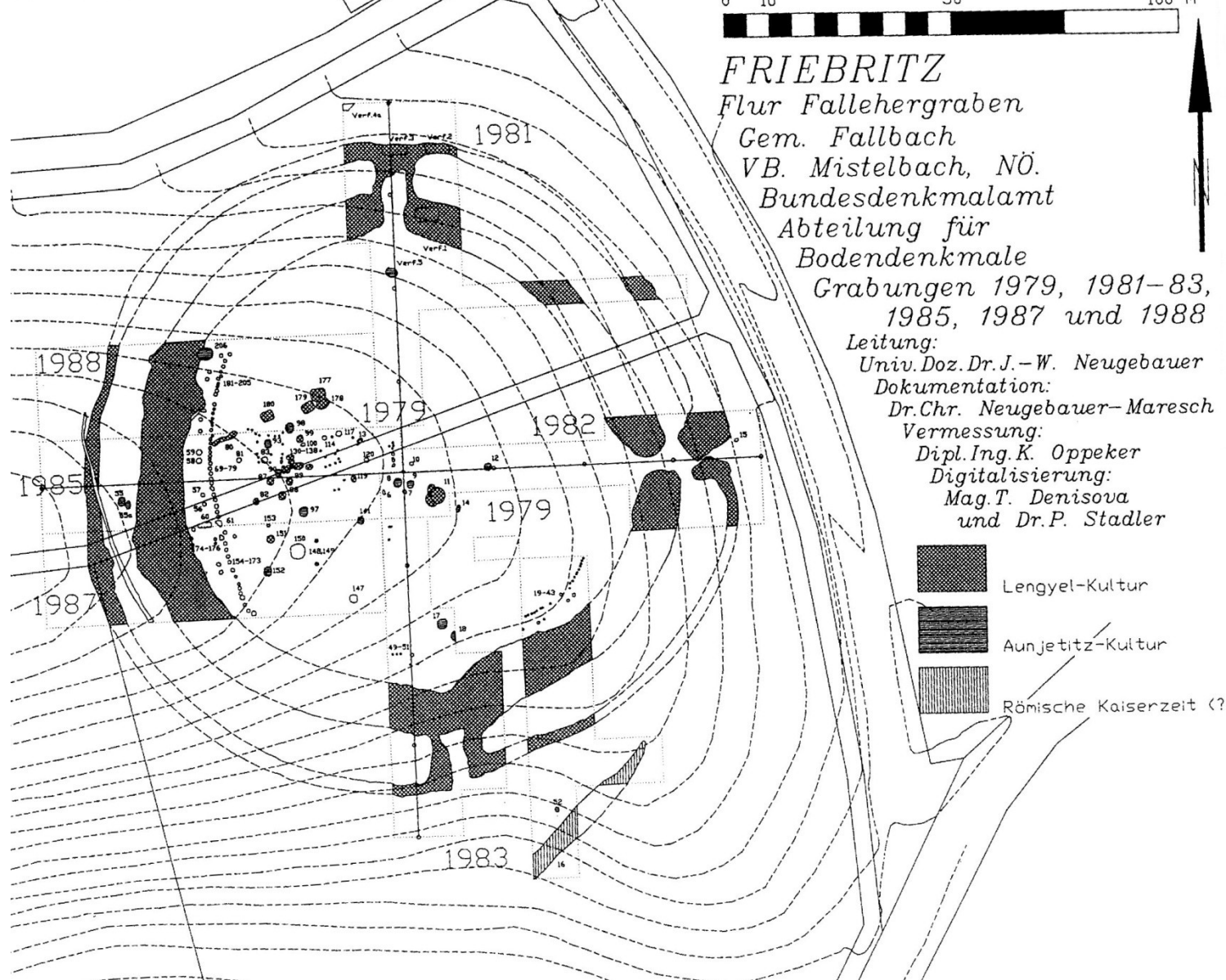

Friebritz-Süd. Plán výzkumu sídliště s dvojitým rondelem a pohřebiště počáteční fáze MOG v trati Fellengraben (podle: Neugebauer-Maresch et al. 2002, Abb. 3).



Friebritz-Süd. Sídliště s dvojitým rondelem a pohřebiště počáteční fáze MOG v trati Fellengraben. Odkryté hroby v západní části rondelu (podle: Neugebauer-Maresch *et al.* 2002, Abb. 6: 2).



Friebritz-Süd. Hroby č. 130 a č. 131 počáteční fáze MOG v trati Fellinggraben (podle: Neugebauer-Maresch *et al.* 2002, Abb. 24: 1-2).



Friebritz-Süd. Hroby č. 133, 134 a 135 a inventář počáteční fáze MOG v trati Fellengraben (podle: Neugebauer-Maresch *et al.* 2002, Abb. 25: 1).

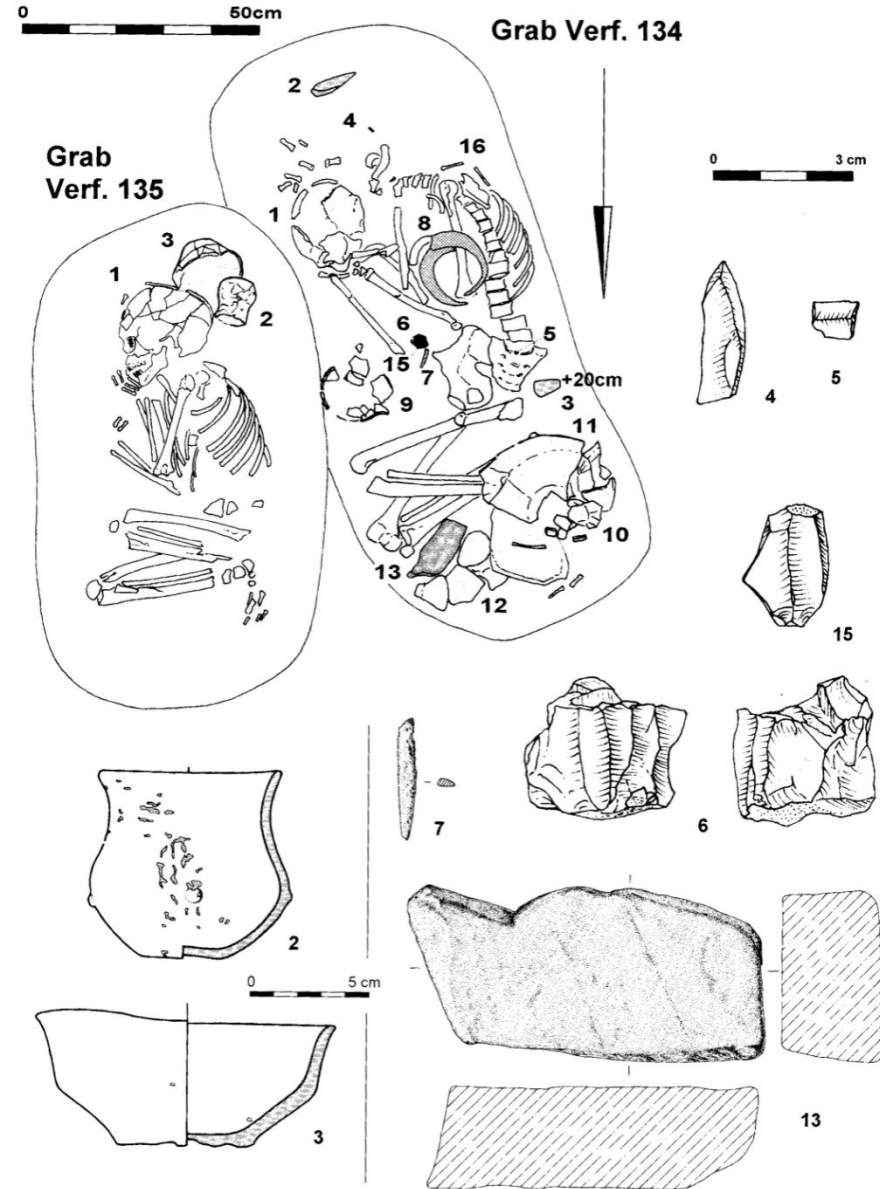

Friebritz-Süd. Hroby č. 134 a 135 a inventář počáteční fáze MOG v trati Fellinggraben (podle: Neugebauer-Maresch *et al.* 2002, Abb. 14).

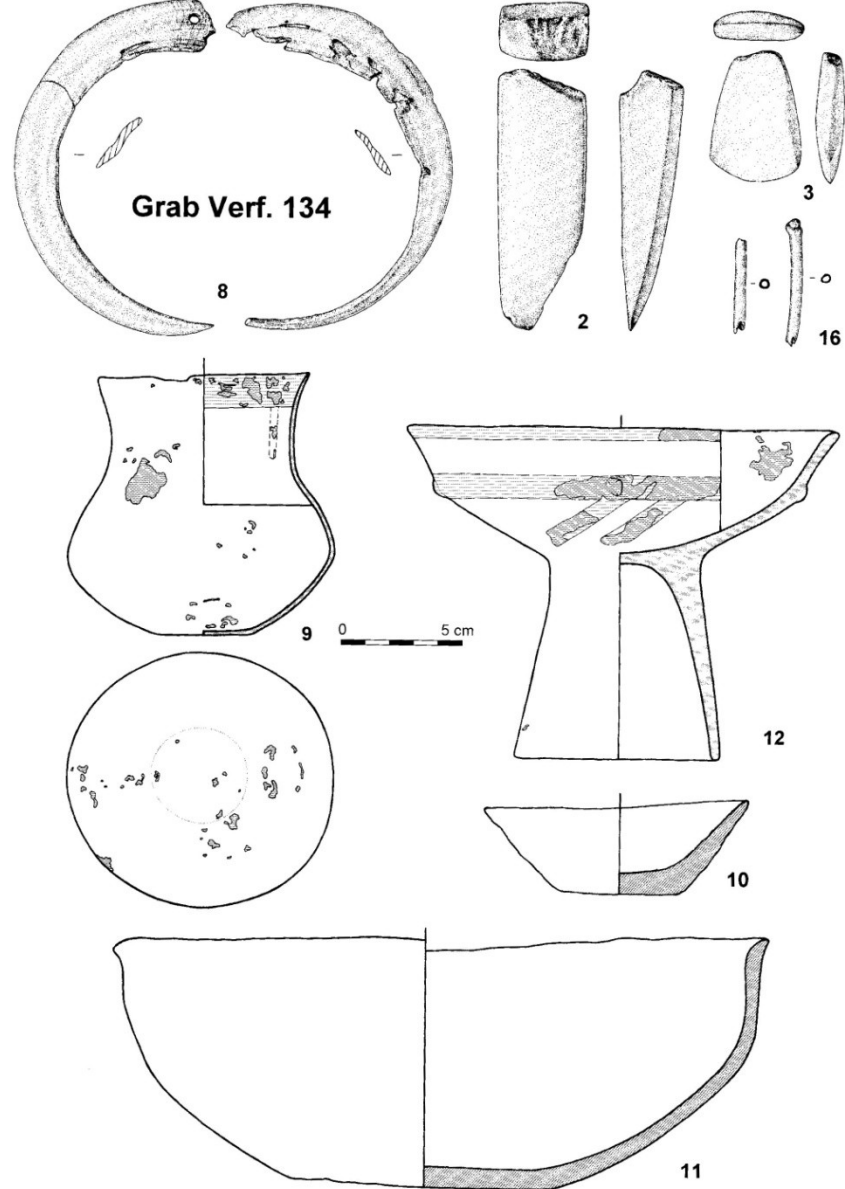

Friebritz-Süd. Inventář z hrobu č. 134 počáteční fáze MOG v trati Fellingraben (podle: Neugebauer-Maresch *et al.* 2002, Abb. 15).

Doppelbestattung 1979 (Verf. 13)

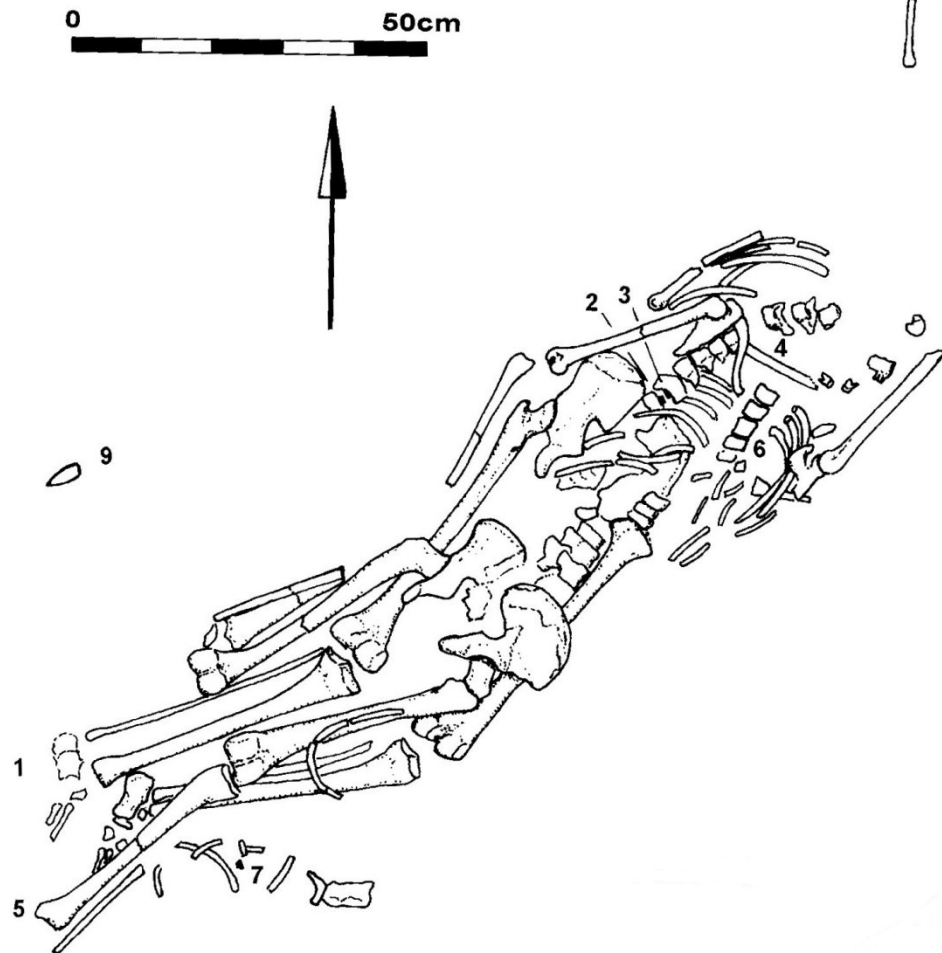

Friebritz-Süd. Rituální dvojhrob č. 13/1979 mladého páru z vnitřku rondelu počáteční fáze MOG v trati Fellengraben (podle: Neugebauer-Maresch *et al.* 2002, Abb. 23a).

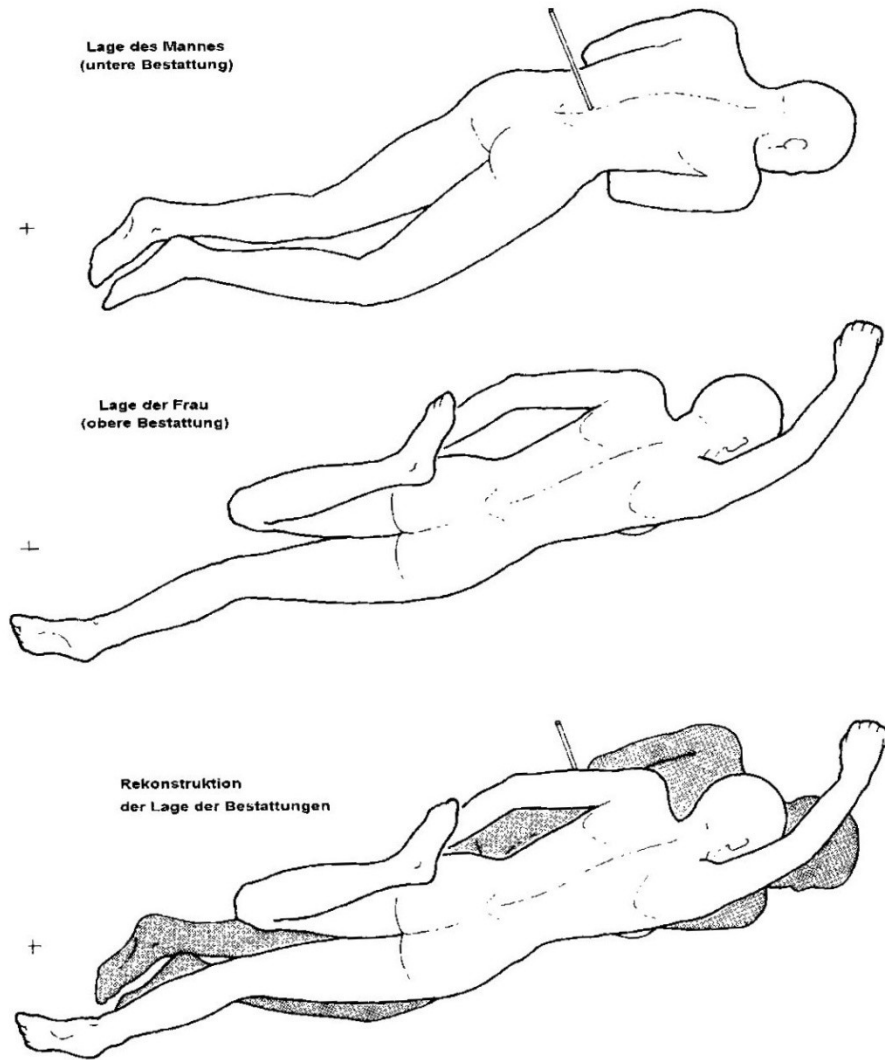
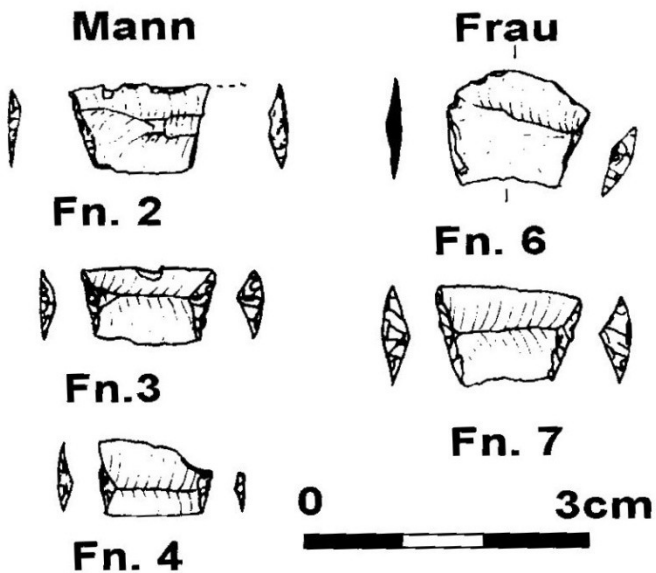

Friebritz-Süd. Rituální dvojhrob č. 13/1979 mladé dvojice počáteční fáze MOG v trati Fellengraben a hroty šípů (podle: Neugebauer-Maresch *et al.* 2002, Abb. 23b).

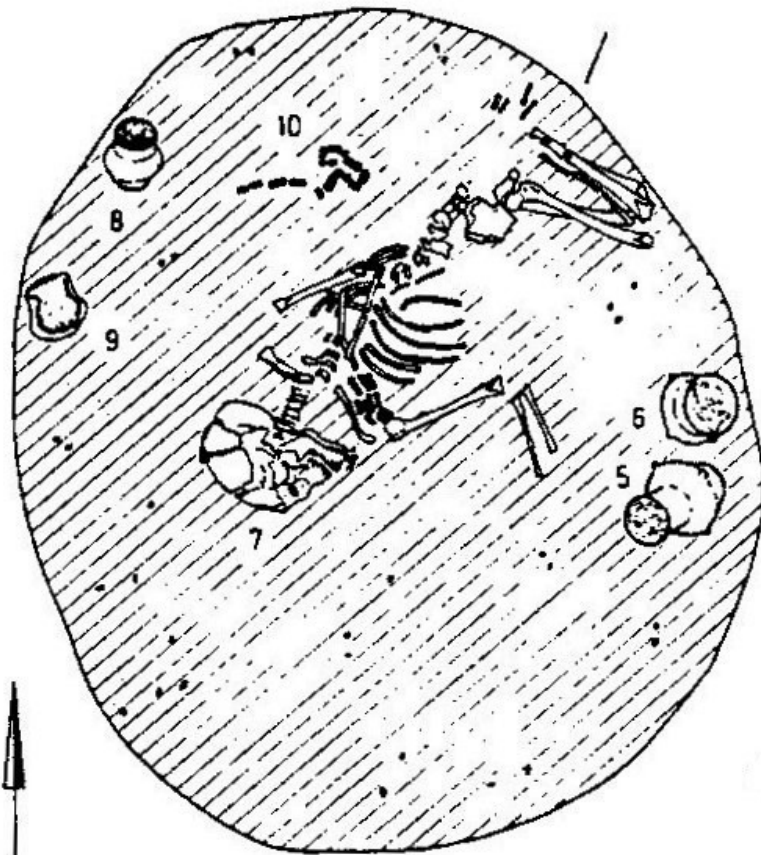

Reichersdorf. Mährisch-Ostösterreichische Gruppe (MOG). Dva pohřby v různých úrovních zásobní jámy (podle Neugebauer-Maresch 1995, Abb. 45: 4).

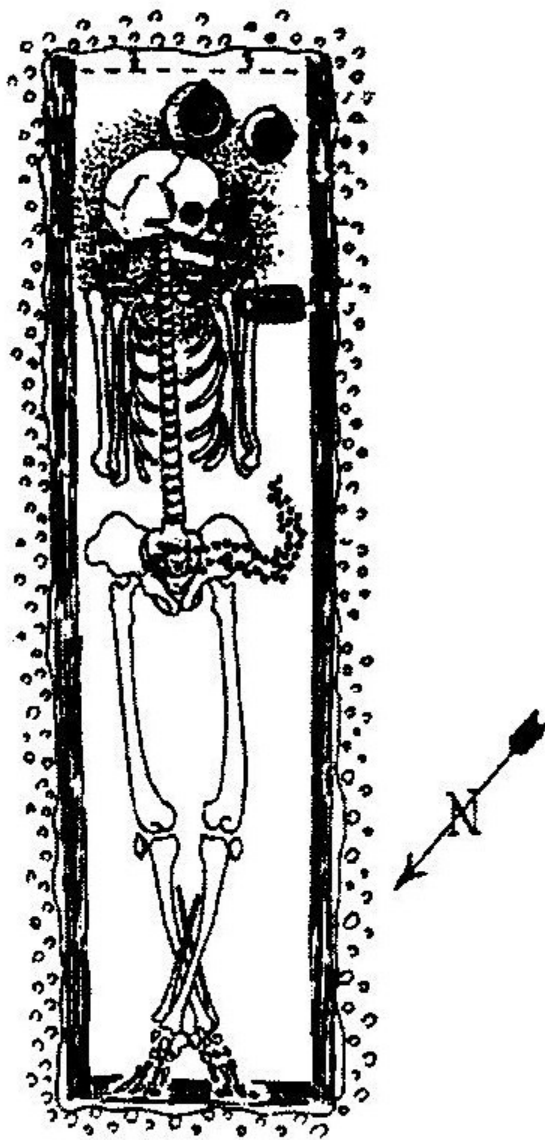

Haid, Horní Rakousko (jižně Lince). Mährisch-Ostösterreichische Gruppe (MOG). Kostrový hrob v natažené poloze v rakvi podle Neugebauer-Maresch 44).

Hroby fáze MOG Ia: (pohřebiště neznáme)

okr. Znojmo

1. Těšetice-Kyjovice, hr. č. 14 (horní část trupu s lebkou, spodek pohárku)
2. Těšetice-Kyjovice, skelet dítěte ve skrčené poloze v hliníku č. 1

Skelety v sídlištních objektech:

okr. Znojmo

1. Těšetice-Kyjovice, mladý jedinec (*juvenis*) s oddělenou lebkou v obilním silu u západní brány
2. Střelice-Bukovina, lebka v sídlištní jámě

HROBY
MORAVSKO – VÝCHODORAKOUSKÉ
SKUPINY (MOG)

MORAVA

(asi 4850-4300/4200 př. n. l.)



Těšetice-Kyjovice, okr. Znojmo. Obj. 703, MOG Ia. Hrob muže asi 35-40 r., orientace JZZ-SVV, překryt valouny. Kalva vyvrácená obličej. částí k S, silně skrčená (svázaná?) poloha (podle: Kovárník 2010, obr. 5).

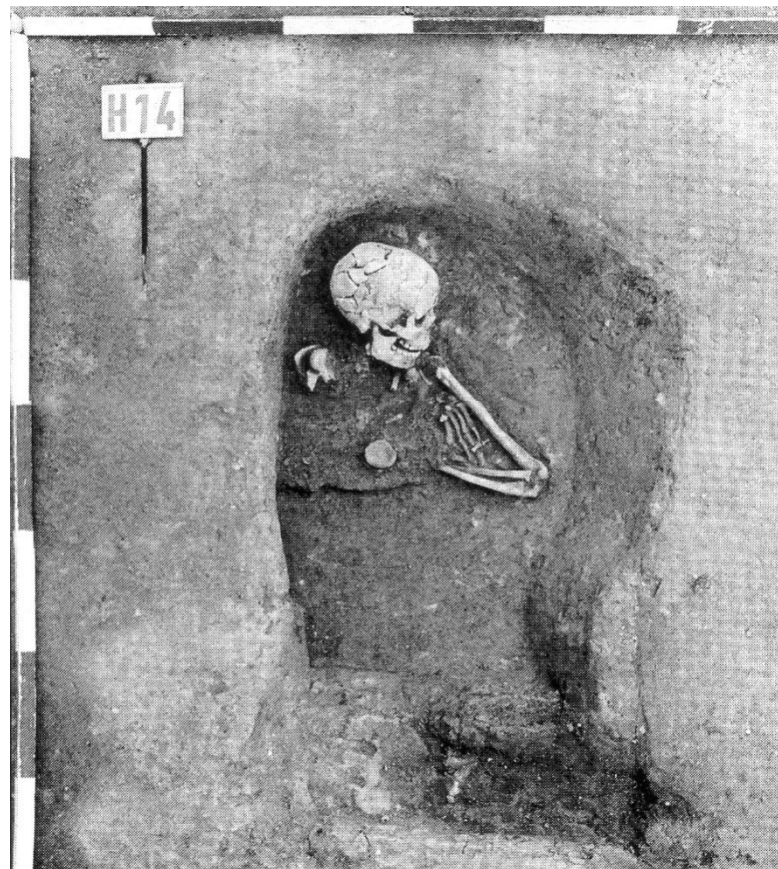

Těšetice-Kyjovice. Hrob č. 14 MOG Ia s horní částí trupu (podle Kazdová 2005c, obr. 101).



Mašovice, okr. Znojmo. Premortálně proražená lebka z hromadného hrobu fáze MOG Ib. Doklad napadení nebo trestu? (podle Dočkalová – Čížmář 2008, obr. 22).



Mašovice, okr. Znojmo. Premortálně proražená lebka z hromadného hrobu fáze MOG Ib. Doklad napadení nebo trestu? (podle Dočkalová – Čížmář 2008, obr. 21).



Mašovice, okr. Znojmo. Premortálně proražené lebky z hromadného hrobu fáze MOG Ib. Doklad napadení nebo trestu? (podle Dočkalová – Čižmář 2008, obr. 21-22).

Hroby fáze MOG Ib: (pohřebiště neznáme)

Okres Znojmo

1. Hluboké Mašůvky – Padělky nad hospodou

Okres Třebíč

1. Jaroměřice nad Rokytnou-Kerchůvky, kremace (nález J. Palliardiho)
2. Lesůňky, přepálené kosti (lidská žebra) v obětní jámě s početnou plastikou

Skelety v sídlištních objektech:

Okres Znojmo

1. Dobšice, lidská lebka v obilním silu

Hroby MOG IIa:

1. Brno – Královo Pole
2. Těšetice-Kyjovice-Sutny, okr. Znojmo
3. Klobouky u Brna,
4. Blučina, okr. Brno-venkov
5. Velešovice, okr. Vyškov
6. aj.



Těšetice-Kyjovice, okr. Znojmo, MOG IIa. Kostrový hrob H3 v polozasypaném příkopu rondelu (podle Kazdová 2005c, obr. 124).

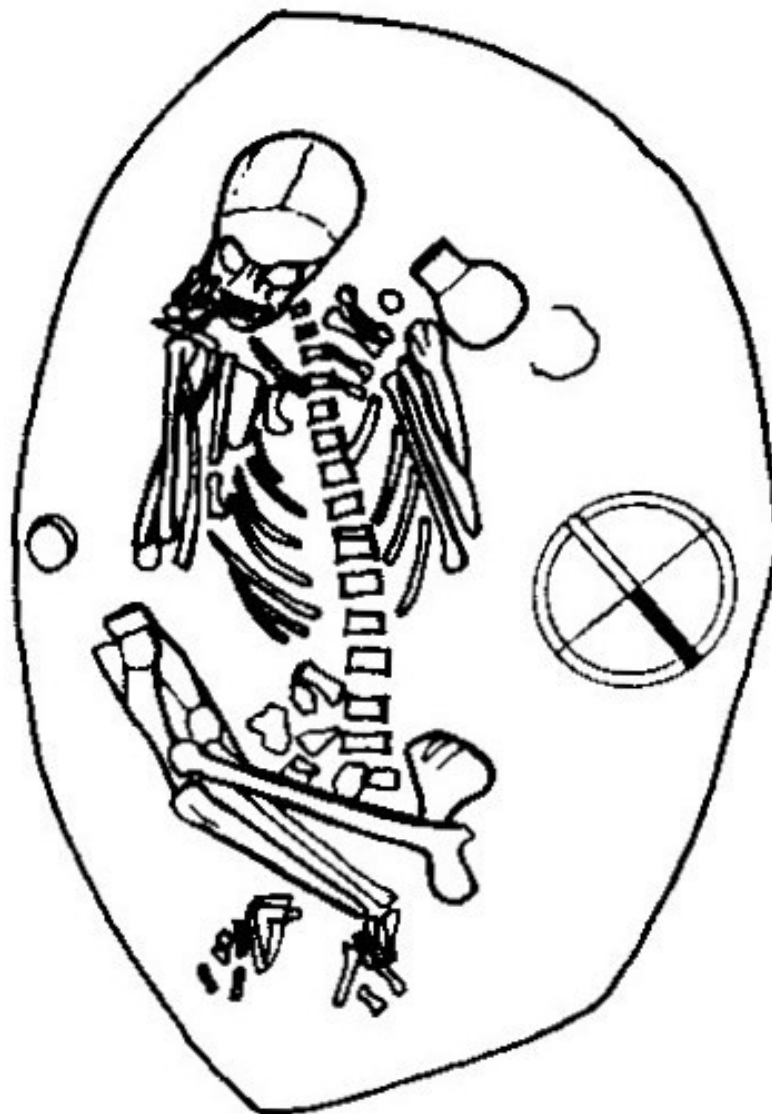

Těšetice-Kyjovice, okr. Znojmo, MOG IIa. Kostrový hrob H3 v polo zasypaném příkopu rondelu (Podborský 1993, obr. 78: 2).



Těšetice-Kyjovice, okr. Znojmo. Hrob H8 ve výplni příkopu rondelu, fáze MOG/MOG IIa (Podborský 1993, obr. 78: 9).

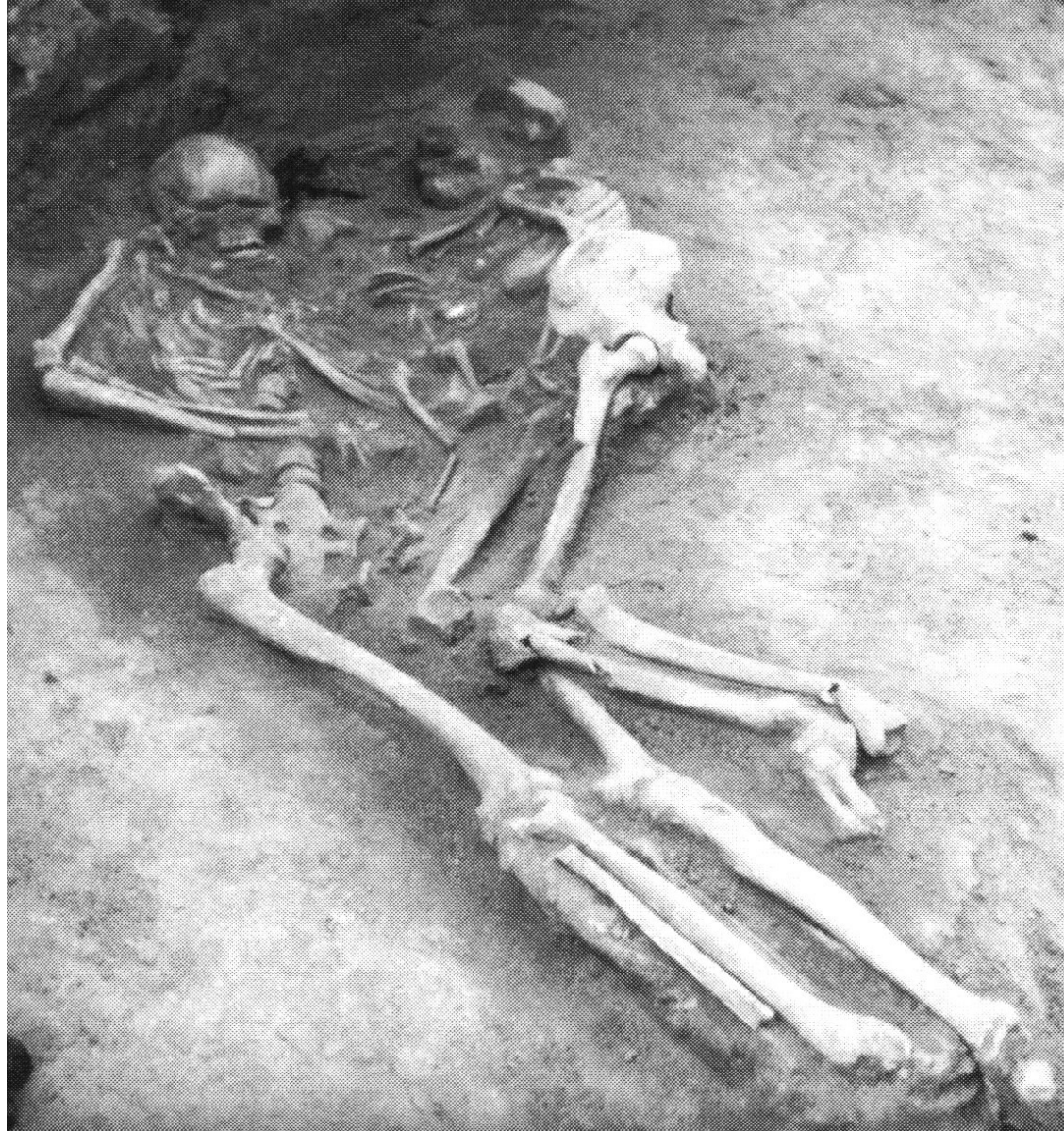

Blučina, okr. Brno-venkov. Hromadný hrob (1. 3. 1945) muže a dítěte v NATAŽENÉ poloze, ženy na pravém boku, fáze MOG/MOG IIa (podle Desort 1963).



Blučina, okr. Brno-venkov. Hromadný hrob (1. 3. 1945) muže a dítěte v NATAŽENÉ poloze, ženy na pravém boku, fáze MOG/MOG IIa (podle Desort 1963).

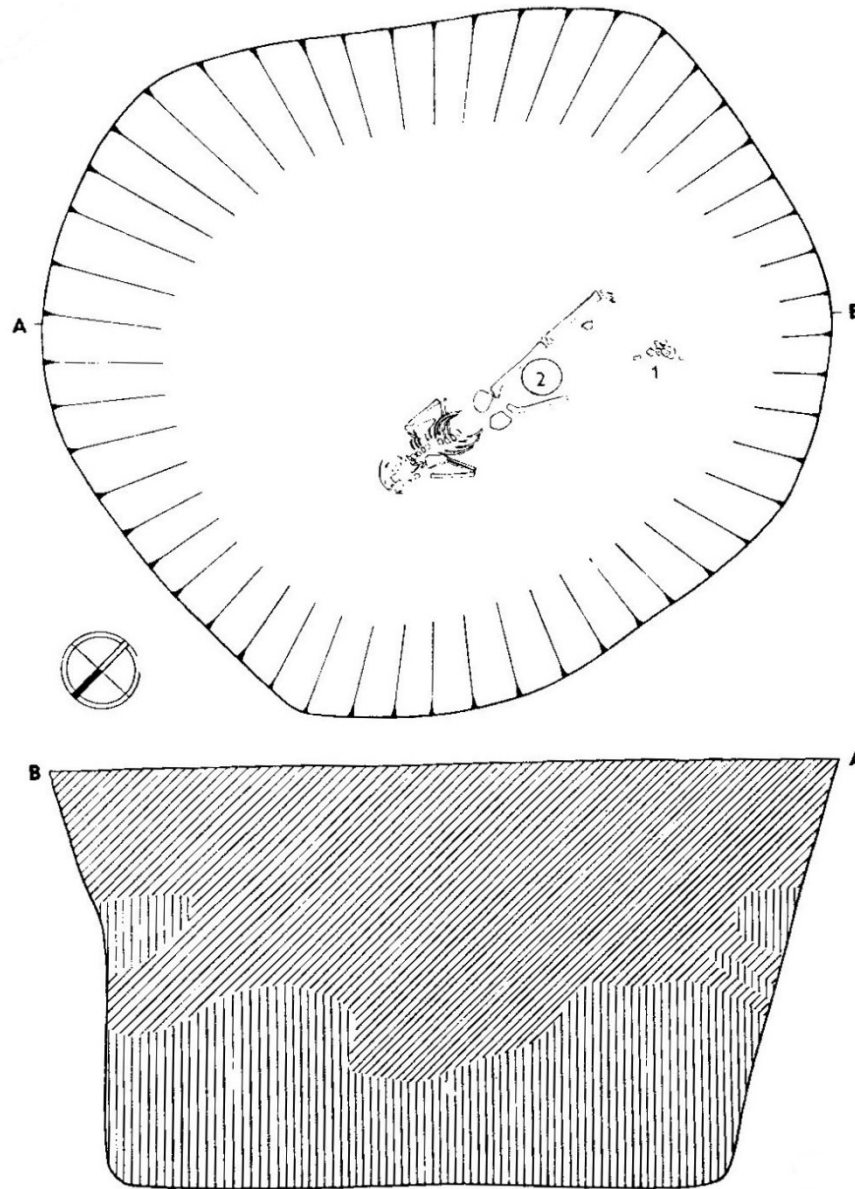

**Velešovice, okr. Vyškov. Kostrový hrob v NATAŽENÉ poloze
uložený v hluboké (hrob-silo?) jámě s 2 nádobami (podle Čížmář
– Geisler 1992; Podborský 1993, obr. 78: 10).**

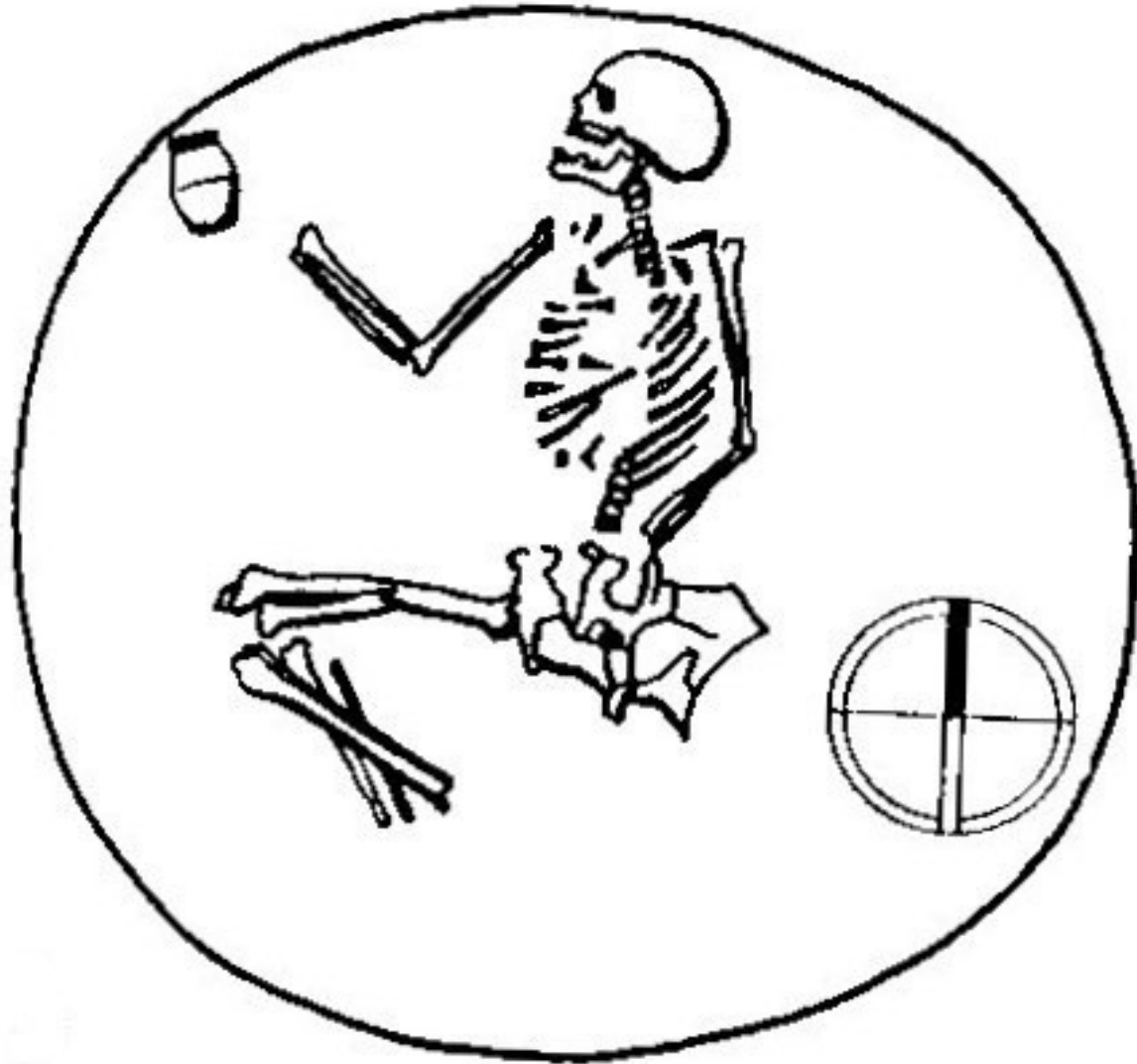

Klobouky u Brna, okr. Břeclav. Hrob fáze MOG/MOG IIa (podle Ondráček 1968; Podborský 1993, obr. 78: 5).



Brno-Královo Pole, kostrový hrob ženy v jámě se 4 nádobami a kostěnou stěrkou, skeletem prasete a zajíce (podle Král 1956; Podborský 1993, obr. 6).

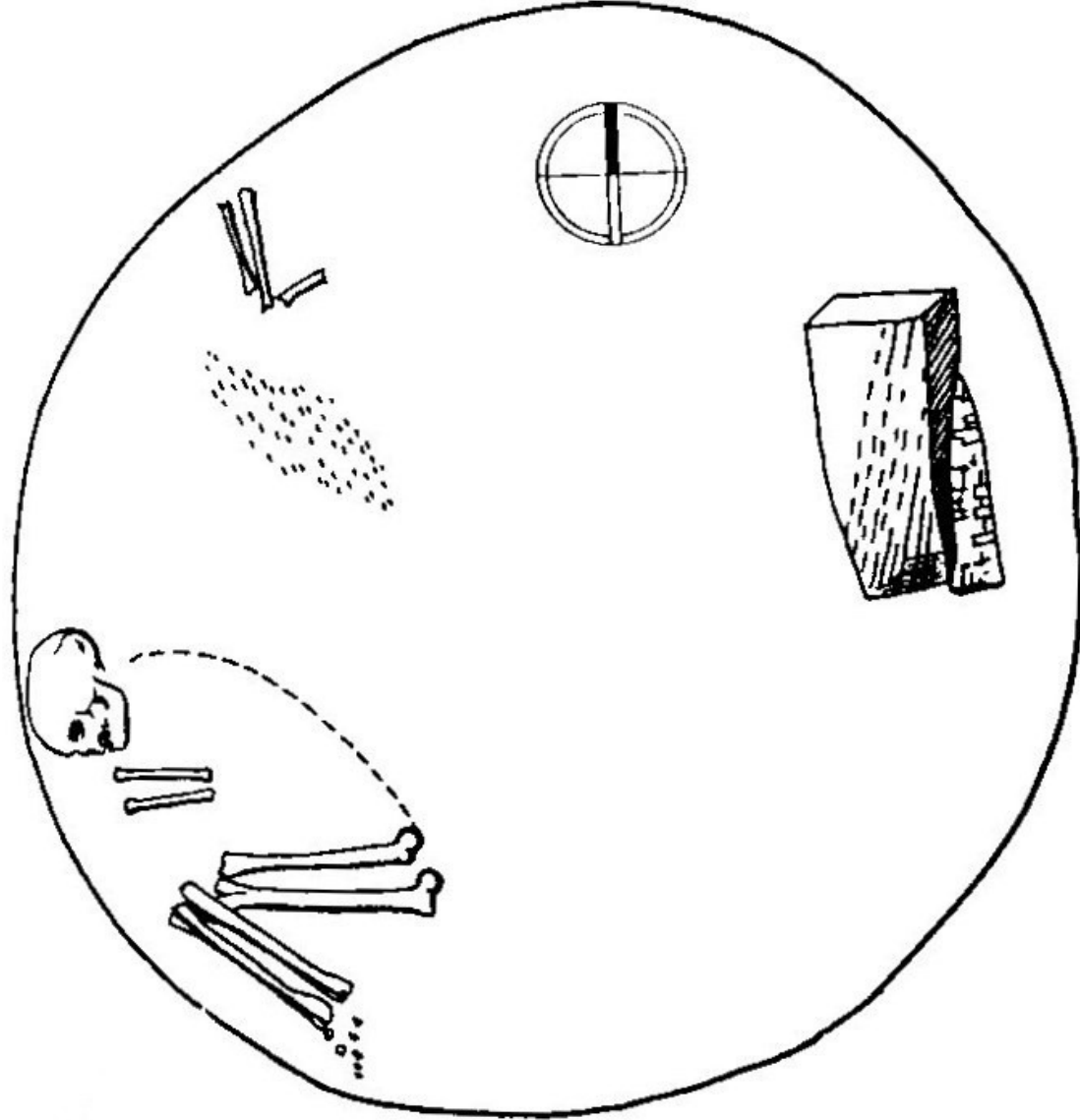

Medlov, okr. Olomouc. Hrob ženy a dítěte v jámě (podle Trňáčková 1962; Podborský 1993, obr. 7).

Hroby MOG IIb-c:

Inhumace

- 1. Džbánice-Marhulky I, okr. Znojmo**
- 2. Džbánice-Marhulky II, okr. Znojmo: 12 jedinců, lebka psa, 14 nádob**
- 3. Mostkovice**
- 4. Rajhrad, Brno-venkov, 4 dospělí, 1 dětský skelet a kostra psa**

Kremace

- a) Šanov, okr. Znojmo**
- b) Výrovce – Velká skála, okr. Znojmo**



**Džbánice-“Marhulky“ (Spiegel-Diesenberg), hrob 1936 (obj. 7), fáze MOG/MOG
IIa4/b, orientace Z-V, obličejem k S (Kovárník 2007, obr.; 2010, obr. 2).**

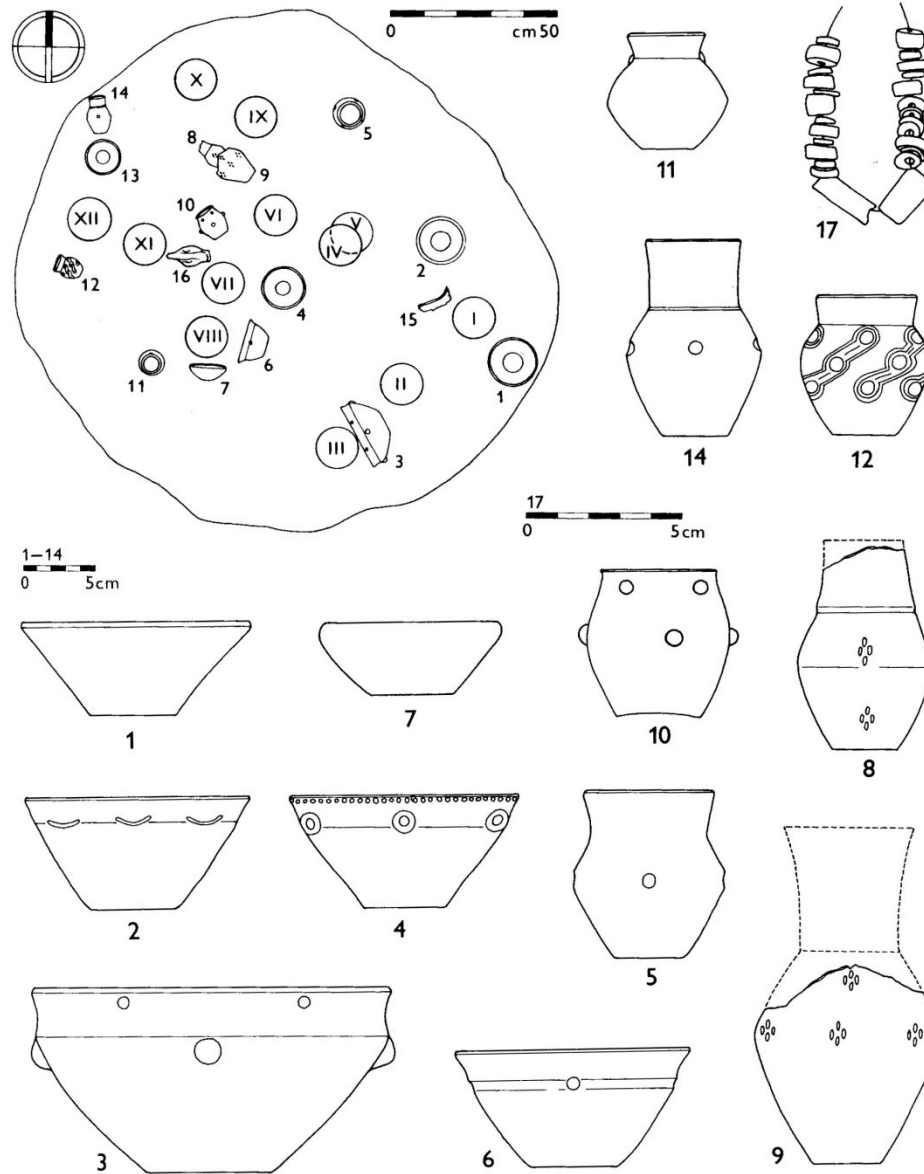

**Džbánice – „Marhulky“ (Spiegel-Diesenberg), okr. Znojmo, hromadný hrob
 12 jedinců s lebkou psa a 16 nádobami (r. 1937). Keramika fáze
 MOG/MOG IIb (podle Podborský 1993, obr. 79).**

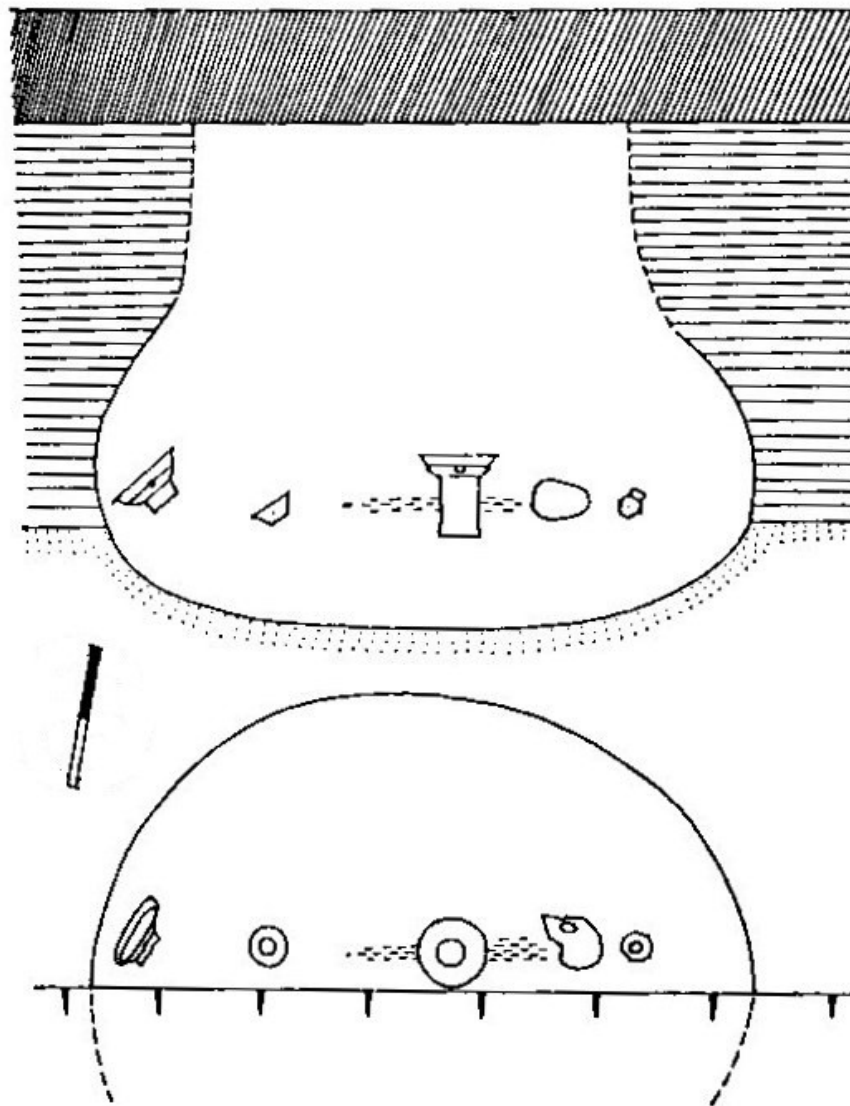

Mostkovice, okr. Prostějov. Dětský hrob se 4 nádobami fáze MOG IIb (podle Šmíd 1991; Podborský 1993, tab. 78: 8).



Mostkovice, okr. Prostějov. Dětský hrob se 4 nádobami fáze MOG IIb (podle Dočkalová – Čižmář 2008, obr. 9).

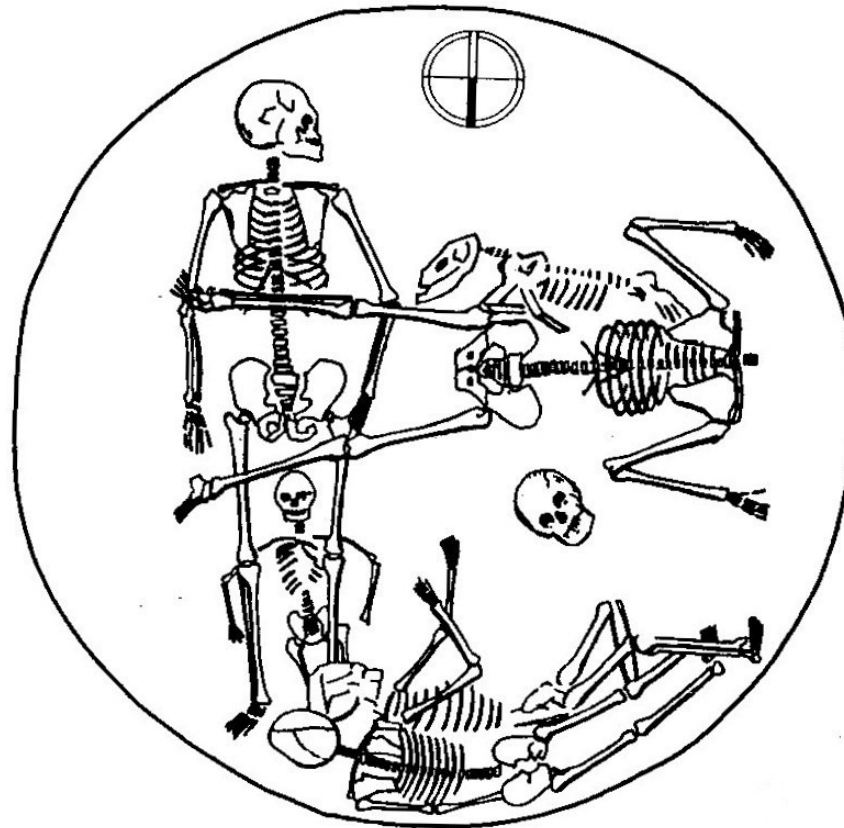

Rajhrad, okr. Brno-venkov (r. 1872, Wankel). Hromadný hrob ?MOG IIb? 5 lidí v sídlištní jámě, z nichž jeden měl oddělenou lebku. Dále tu byl skelet prasete (podle Podborský 1993, obr. 78: 4).

Předmostí-Dluhonice, okr. Přerov

**Hrob s měděnou ozdobou a
provrtanými jeleními zuby,
lebka s patologickým nálezem**

**fáze MOG IIb
(asi 4375-4115 př. n. l.)**



Předmostí-Dluhonice, okr. Přerov. Pohřeb v sídlištní jámě (podle: Schenk et al. 2009, obr. 1).



Předmostí-Dluhonice, okr. Přerov. Pohřeb v sídlištní jámě (podle: Schenk et al. 2009, obr. 2).



Předmostí-Dluhonice, okr. Přerov. Laterální pohled na lebku ženy ve stáří 40-45 roků. Na pravé parietální kosti je patrné kruhové znamení po zhojeném zranění nebo onemocnění (podle: Schenk et al. 2009, obr. 5).

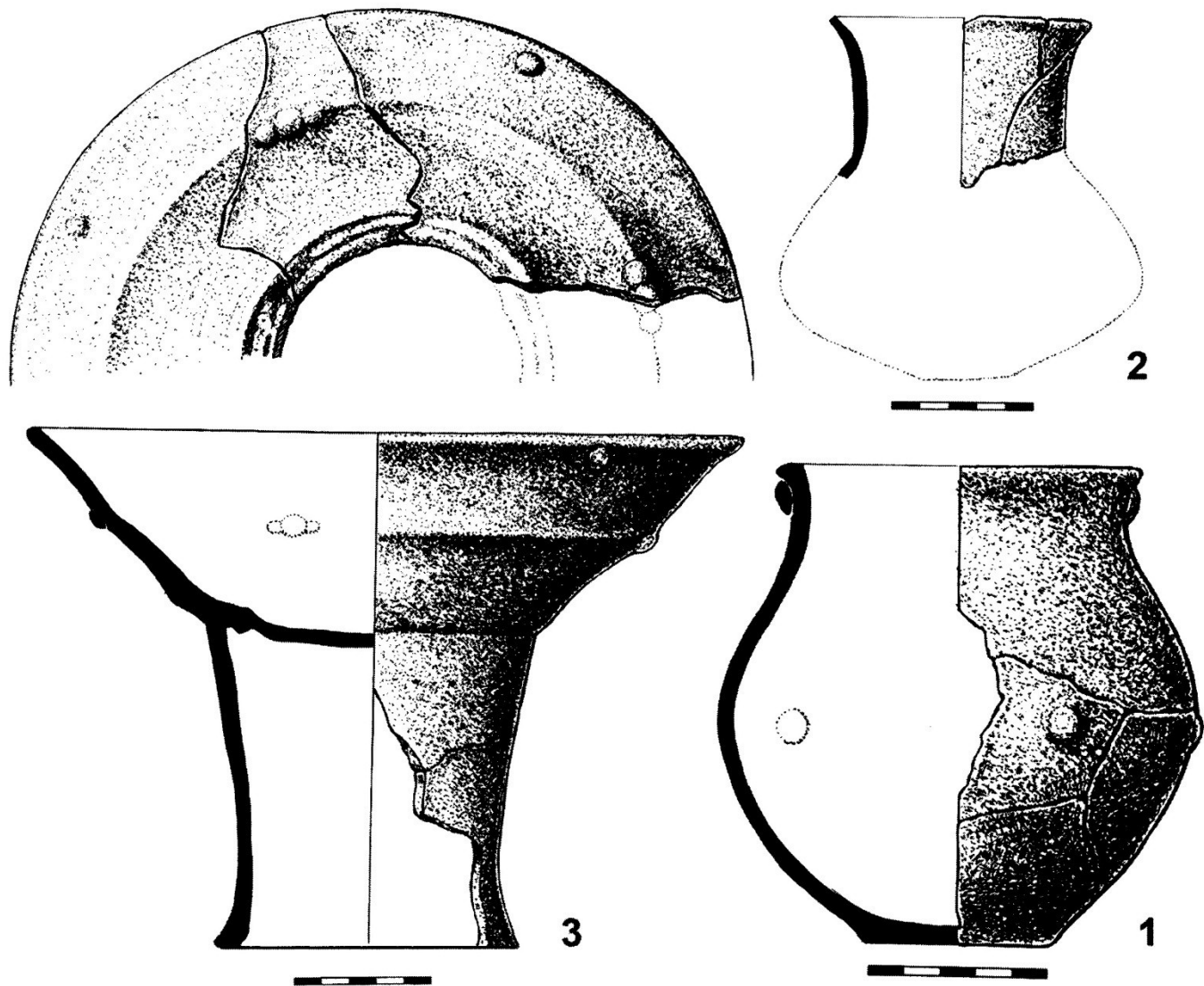

Předmostí-Dluhonice, okr. Přerov. Keramika z hrobu v sídlištní jámě (podle: Schenk et al. 2009, obr. 6).



Předmostí-Dluhonice, okr. Přerov. Měděná ozdoba (svorka) zemřelého z hrobu v sídlištní jámě (podle: Schenk et al. 2009, obr. 9).

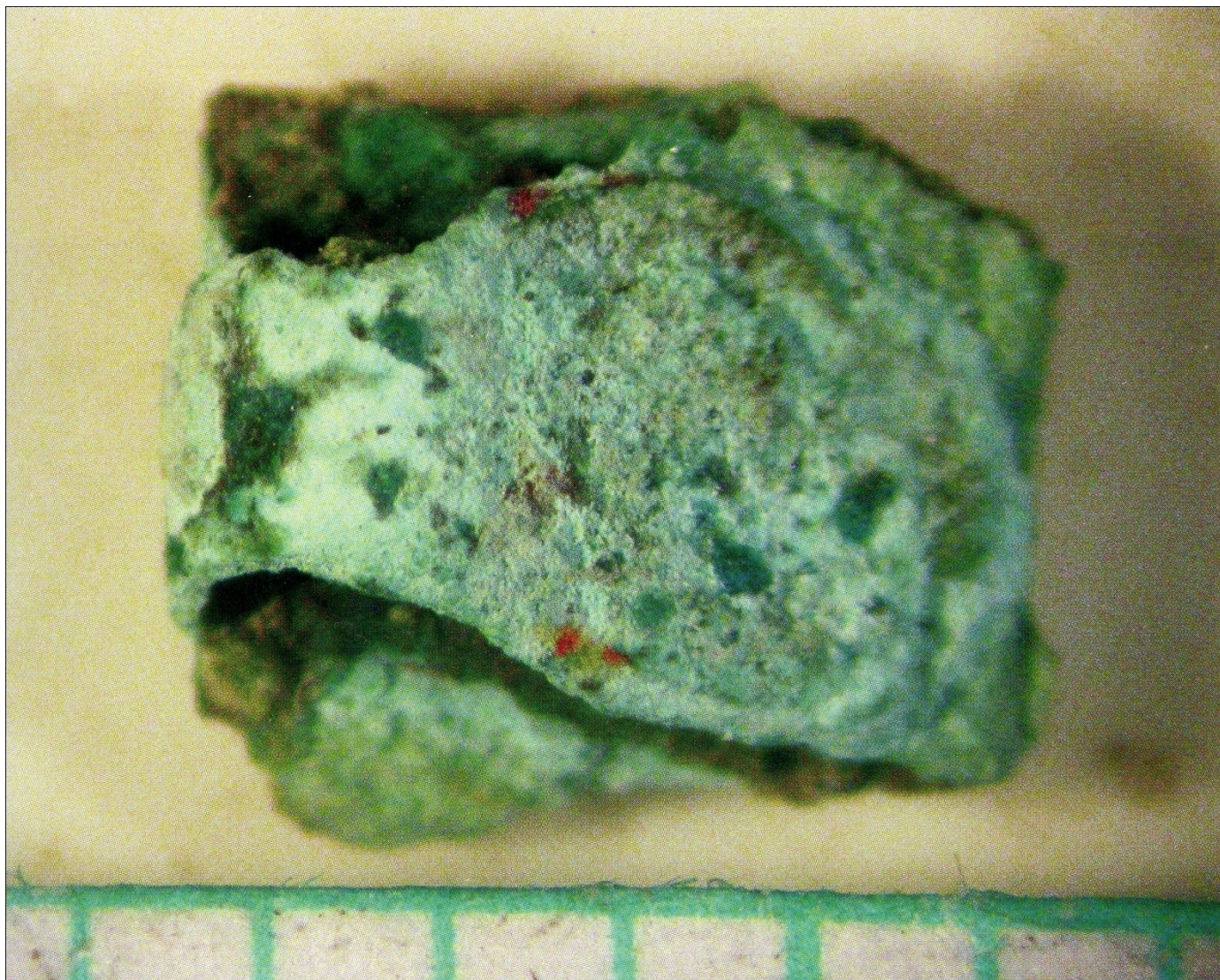

Předmostí-Dluhonice, okr. Přerov. Měděná ozdoba/svorka zemřelého z hrobu v sídlištní jámě (podle: Schenk et al. 2009, obr. 10).

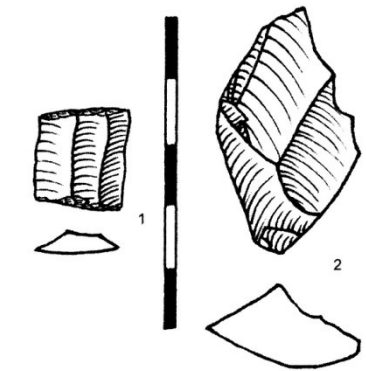
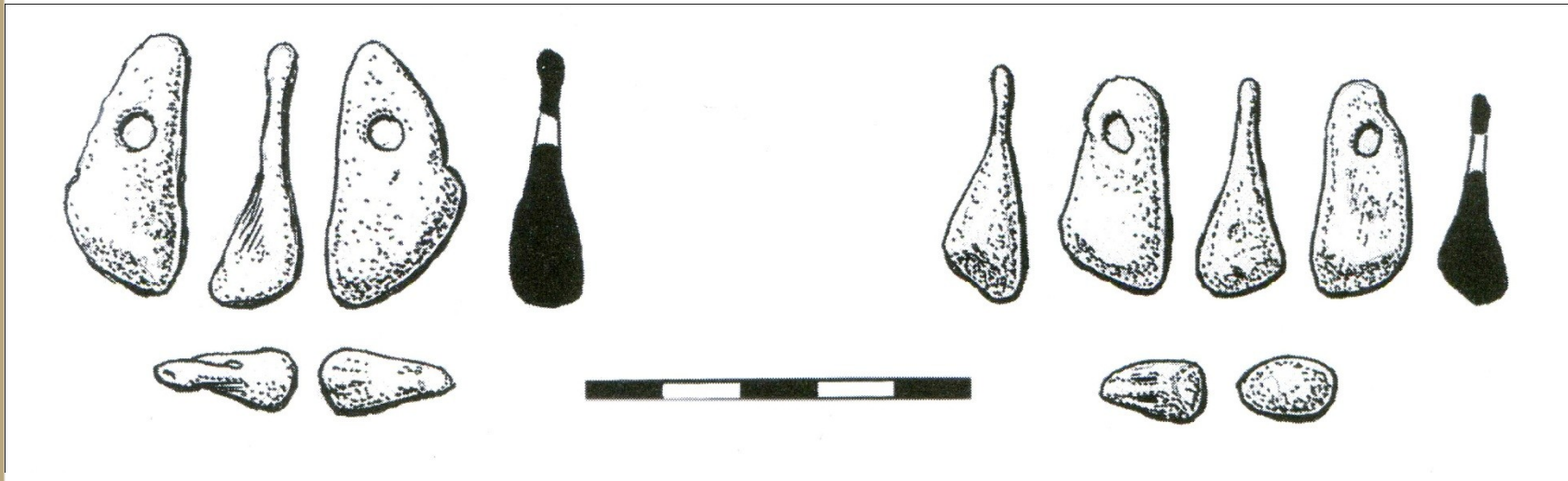

Předmostí-Dluhonice, okr. Přerov. Provrtané jelení zuby jako závěsky zemřelého a štípané nástroje z hrobu v sídlištní jámě (podle: Schenk et al. 2009, obr. 13-14).

POHŘEBIŠTĚ A HROBY ČESKÉ SKUPINY KULTURY S MALOVANOU KERAMIKOU

FÁZE Horní Cetno a Praha-Střešovice

Kostrové hroby:

Např.

1. Bílina, okr. Teplice
2. Brozany, okr. Litoměřice
3. Jenštejn, okr. Praha-východ
4. Kolín
5. Lhotka n. L., okr. Litoměřice
6. Nebovidy, okr. Kolín
7. Plotiště n. L.,
8. Praha-Stromovka/Bubeneč
9. Předměřice n. L.
10. Ratboř, okr. Kolín
11. Starý Kolín, okr. Kolín
12. Topol, okr. Chrudim, ?Vysoká Libeň, okr. Mělník

Kostrový hrob v silu: Tuchoraz, okr. Kolín

Kostrový hrob v jeskyni: Srbsko, okr. Beroun

Žárové hroby: České Kopisty, okr. Litoměřice, Tuchoraz, okr. Kolín aj.

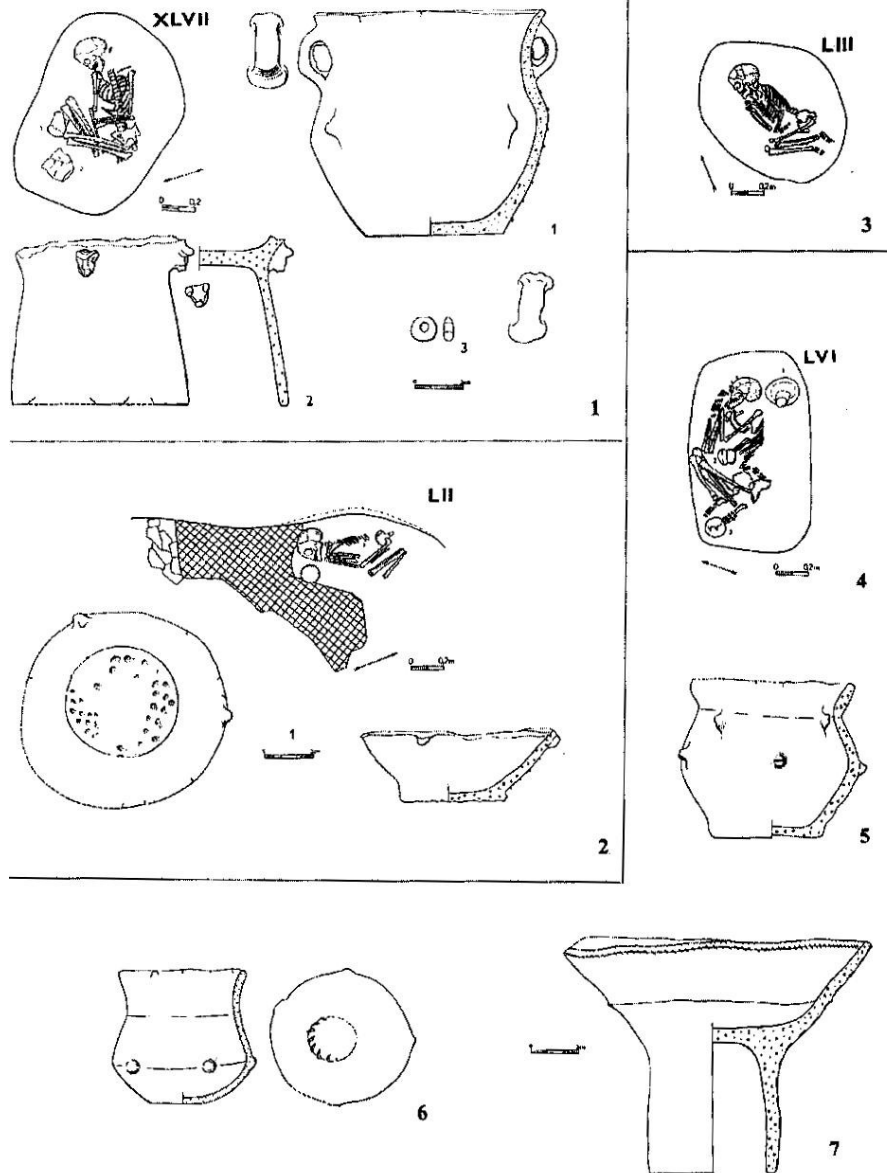

XLVII, LII, LIII, LVI Platiště n/L. Hroby české skupiny kultury s malovanou keramikou fáze IIb (podle Zápotocká 1998, obr. 69, 70, 72).

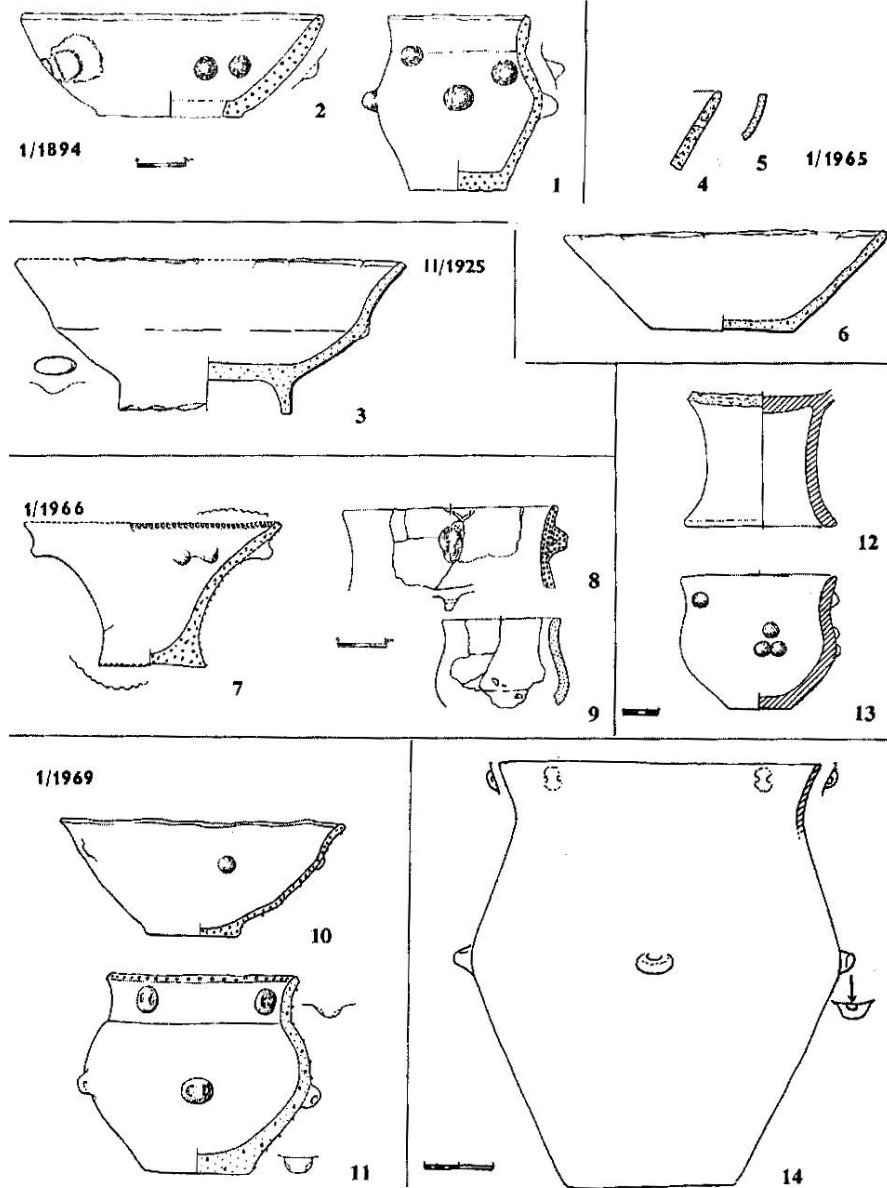

Předměříce n. L. Hroby české skupiny kultury s malovanou keramikou IIa/b. 1-2 X. Šutrovník – hr. 1/1894; 3 A.-Cihelna cukrovaru – hr. II/1925; D. 4-6 dům čp. 146 – hr. 1/1965; 7-9 B. Cukrovar-váha – hr. 1/1966 ; 10-11 E. dům čp. 301 – hr. 1/1969; 12-13 ojedinělé nálezy; 14 jáma r. 1923 (podle Zápotocká 1998, obr. 73A, 74A, B, C, D).

**HROBY
ČESKÉ
JORDANOVSKÉ SKUPINY**

**(EPILENGYEL)
cca 4200-4000 př. n. l.**

**KOSTROVÝ,
ALE TAKÉ ŽÁROVÝ RITUS**

Pohřebiště a kostrové hroby české jordanovské skupiny:

Více než 30

- 1. Kolín**
 - 2. Nymburk-Staré město, hrob v rámci výšinného sídliště/hradiště**
 - 3. Pečky**
 - 4. Praha-Bubeneč, 7 hrobů (také žárové)**
 - 5. Praha-Ďáblice, hrob s Cu spirálkami a perličkami**
 - 6. Praha-Lysolaje, kostrový hrob v sídlištní jámě**
 - 7. Třebestovice, okr. Nymburk, 8 hrobů bez keramiky, ale s Cu závěsky z náhrdelníků, BI a ŠI**
 - 8. Roudnice nad Labem, okr. Litoměřice**
- aj.**



Praha-Lysolaje. Kostrový hrob v sídlištní jámě české jordanovské skupiny (podle: Novotný 1950, obr. 24).



Praha-Bubeneč. Mísa na nožce a džbánky české jordanovské skupiny z žárového hrobu (podle: Novotný 1950, obr. 15).



HROBY MORAVSKÉ JORDANOVSKÉ SKUPINY

**(EPILENGYEL)
cca 4200-4000 př. n. l.**



Hroby:

- 1. Běhařovice, okr. Znojmo (hrncovitá/pohárovitá nádoba, menší bikonická nádoba, mísa na nožce,)**
- 2. Dobšice, okr. Znojmo: kenotaf? (dvojkónická miska dnem vzhůru)**
- 3. Němčice na Hané – Na Svorkách, okr. Prostějov: kostrový hrob (A. Telička)**
- 4. Křenovice, okr. Vyškov: žárový hrob (A. Procházka 1907)**
- 5. aj.**

KULTURA NÁLEVKOVITÝCH POHÁRŮ STARŠÍ ENEOLIT

asi 4150/3800-3350 př. n. l.

- **unifikace ritu, odraz sociální diferenciacce**
- **MOHYLOVÁ POHŘEBIŠTĚ**
- **kostrový pohřební ritus**

orientace východ – západ, starší fáze

orientace sever – jih, mladší fáze

- **žárový pohřební ritus (Morava, mladší stupeň)**

**HROBY
KULTURY NÁLEVKOVITÝCH POHÁRŮ
V ČECHÁCH**

(asi 3800-3350 př. n. l.)

Cechy

Jednotlivé hroby:

1. Hradec Králové-Pražské předměstí, Chelčického ul., baalberská fáze
2. Mradice, okr. Žatec, baalberská/siřemská fáze

Jednotlivé hroby na výšinných hradištích:

1. Klučov-Na Skále/Na Háji/Na Ptáčku, okr. Kolín
2. Kostelec nad Labem, okr. Mělník
3. Praha Hradčany-Pražský hrad
4. Praha Libeň-Libušák
5. Soběsuky-Pískovna, okr. Louny

Pohřby v sídlištních objektech:

a) Jednotlivé pohřby:

1. Makotřasy, okr. Kladno, siřemská fáze, orientace V-Z, 29 skeletů v 18 objektech a v příkopu

b) Vícenásobné pohřby:

1. Dobroměřice, okr. Louny, salzmündská fáze, orientace S-J, hrob ženy s dítětem

c) Hroby dětí a zvířat:

1. Hostivice-Litovice, okr. Praha-západ,

c) Pohozené? skelety:

1. Malé Březno, okr. Louny, 8 skeletů v sídlištní jámě

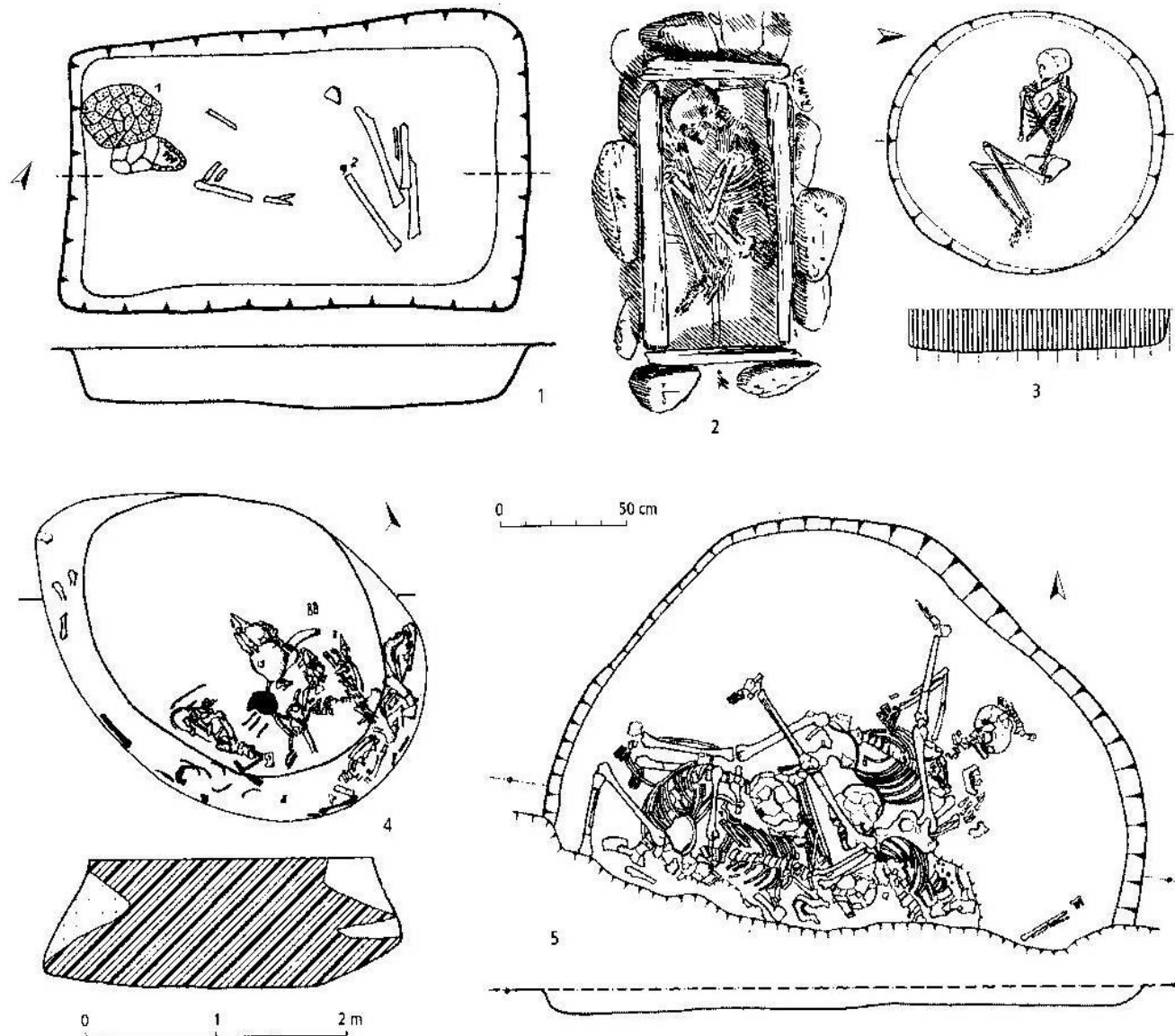

Hroby KNP: 1 Vikletice, okr. Chomutov, prostý kostrový hrob; 2 Velké Žernoseky, okr. Litoměřice, skříňkový kostrový hrob. Pohřby v zásobních jámách: 3 Dobroměřice, okr. Louny, žena s dítětem; 4 Praha-Hostivice, pohřeb dítěte, dvou turů a psa; 5 Malé Březno, okr. Most, jáma s osmi osobami (podle: Zápotocký 2008a, obr. 19).

**HROBY
KULTURY NÁLEVKOVITÝCH POHÁRŮ
NA MORAVĚ
A
MOHYLNÍKY**

(asi 4150-3350 př. n. l.)

Morava

Mohylová pohřebiště a hroby:

unifikace ritu, odraz sociální diferenciacce, ORIENTACE VÝCHOD-ZÁPAD

okres Znojmo

1. Šanov, okr. Znojmo; 15 mohyl (největší 26 x 12 m x 1,2 m; pr. do 15 m)

Moravskokrumlovsko

1. Moravský Krumlov

Střední Morava, Haná (pod Kosířem), okr. Prostějov, KNP IB2, kamenný příkrov

1. Slatinky-„Boří na Kosíři“, mohyly, inhumace v kamenných skříňkách

Hroby

1. Slatinky-„Boří na Kosíři“, hroby mezi mohylami (nižší sociální status?)

KNP IB2/KNP IIA, KNP IIA „DRAHANOVICKÁ“ fáze, kamenný „věnec“ = obdélný/lichoběžníkovitý kamenný základ „domu zemřelého“
14,7/11 m x 6/3 m, KREMACE

1. Alojzov-„Folinková“
2. Alojzov-„Jezera“

okres Olomouc

1. Drahanovice-„Lusthóz“
2. Náměšť na Hané-„Křemela I“
3. Náměšť na Hané-Džbán“

Hroby: INHUMACE, V NATAŽENÉ POLOZE (jsou v nížinách!)

1. Olomouc-Řepčín
2. Olomouc, nám. bří Mrštíků
3. Olomouc-nádvoří býv. tereziánské zbrojnice
4. Prostějov-Čechůvky

KNP IIB „OHROZIMSKÁ“ fáze, KREMACE, nádoba nebo jamka s kremací přikryty plochými kameny

1. Ohrozim-„Horka“
2. Alojzov-„Spálený kopec“
3. Luděřov-„U Žlíbku“
4. Lutotín
5. Slatinky-„Nad Ostichovcem“
6. Žerůtky

okres Olomouc

1. Náměšť na Hané-„Křemela 2“
2. Náměšť na Hané-„Dlouhá niva“

aj.

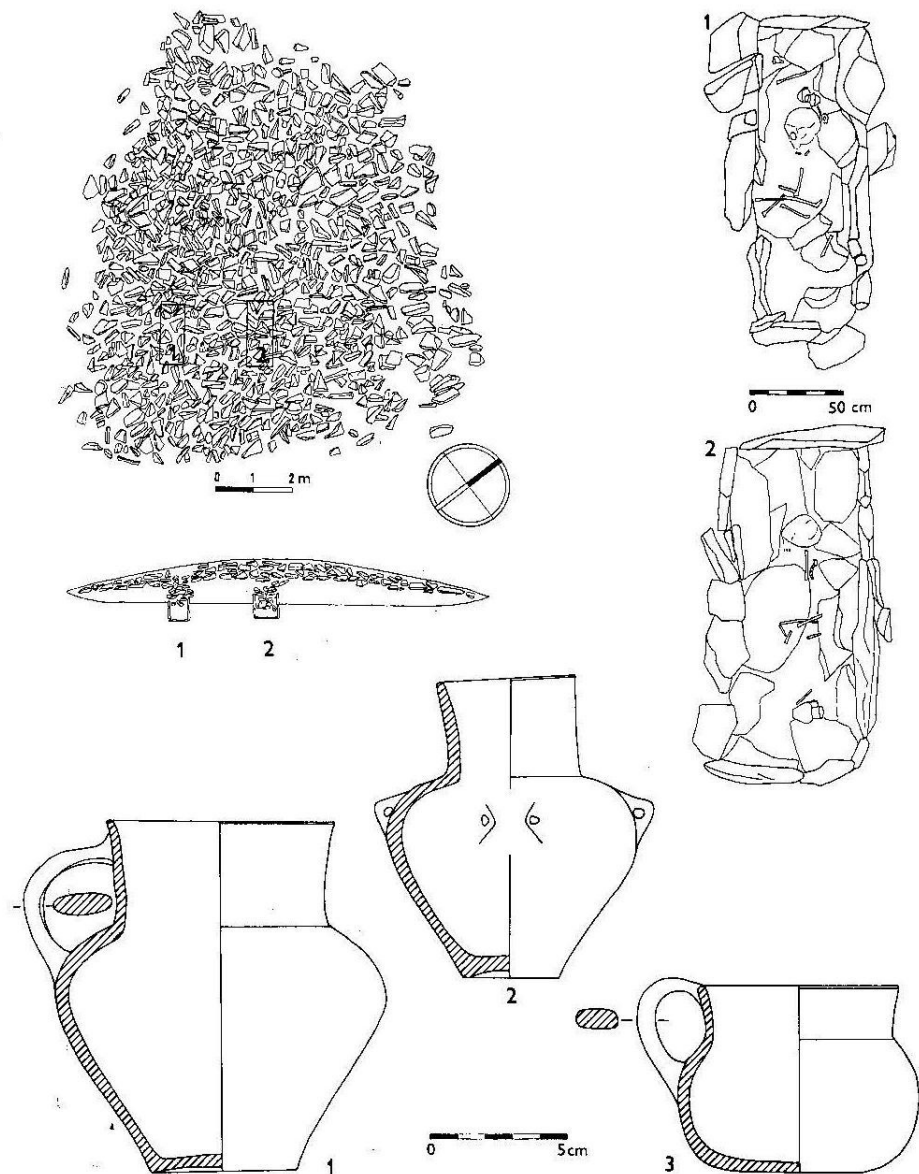

Slatinky, okr. Prostějov (vrch „Kosíř“). Mohyla č. 1 (starší KNP Ib) se skříňovými hrobkami pod kamenným příkrovem. 1-3 keramika baalberské fáze KNP Ib1 (podle Šmíd 1990, obr. 4).

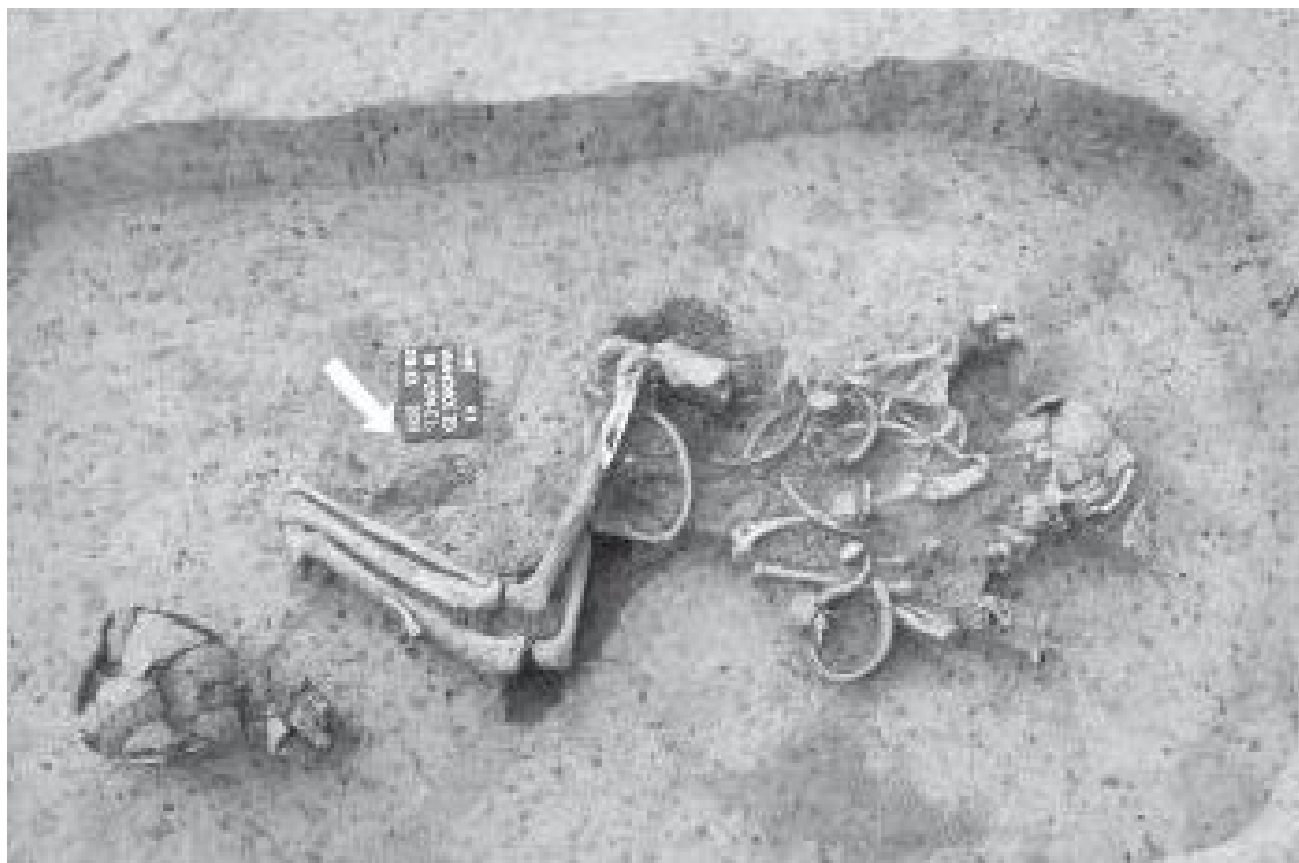

Držovice, okr. Prostějov. Snímek hrobu muže ze staršího stupně, baalberské fáze kultury nálevkovitých pohárů (podle: Šmíd – Drozdová 2016, obr. 3).

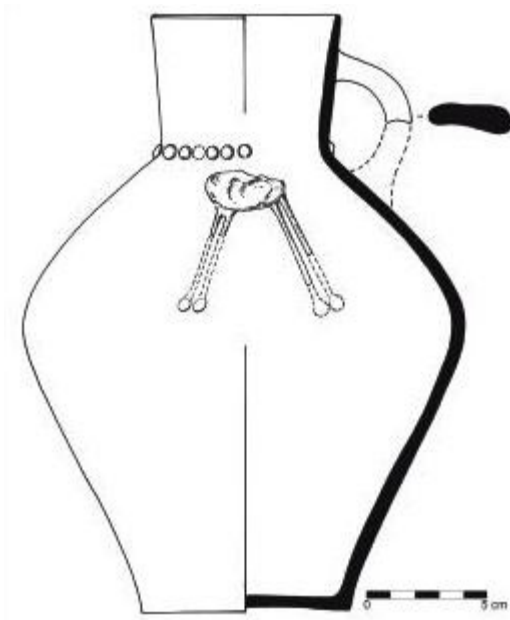
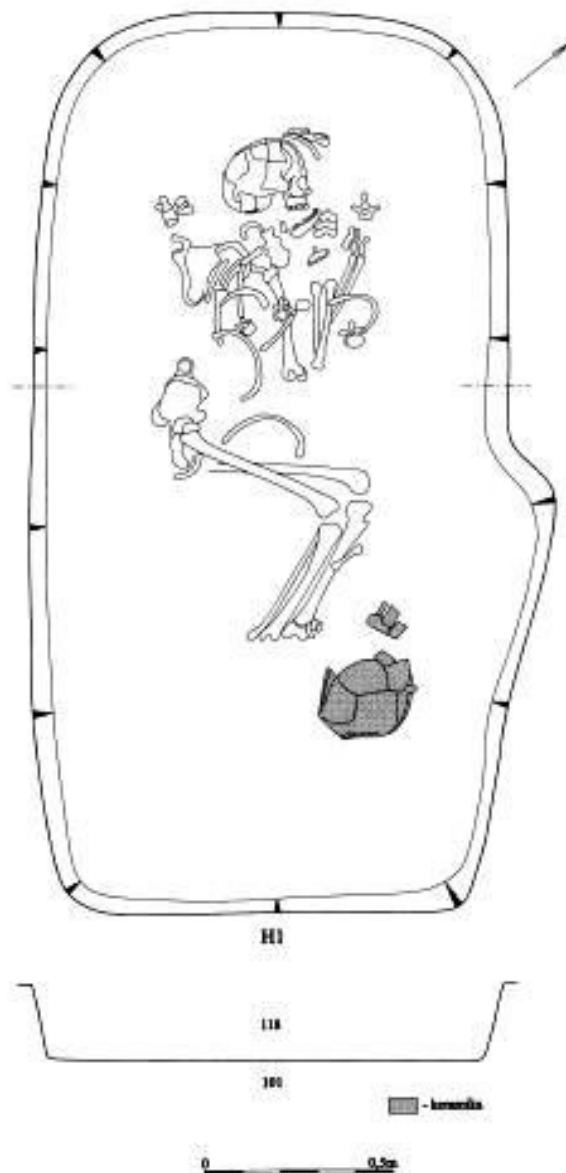

Držovice, okr. Prostějov. Snímek hrobu muže ze staršího stupně, baalberské fáze kultury nálevkovitých pohárů a baalberský džbán z hrobu (podle: Šmíd – Drozdová 2016, obr. 2, 6).

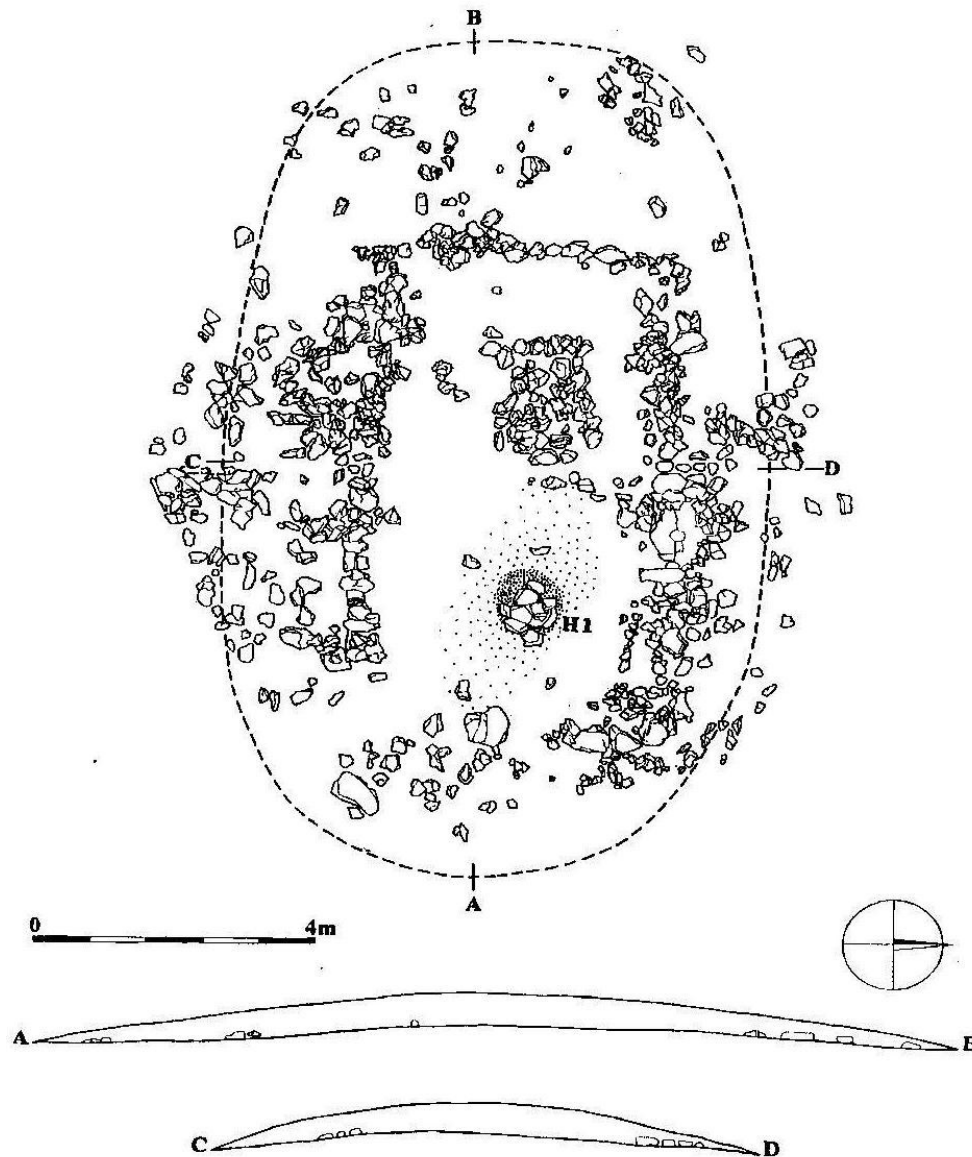

Drahanovice – „Lusthóz“, okr. Prostějov. Mohyla č. 10, fáze KNP IIa, „drahanovická“ fáze s kamennými základy „domu zemřelého“ (podle: Šmíd 2003, obr. 27).

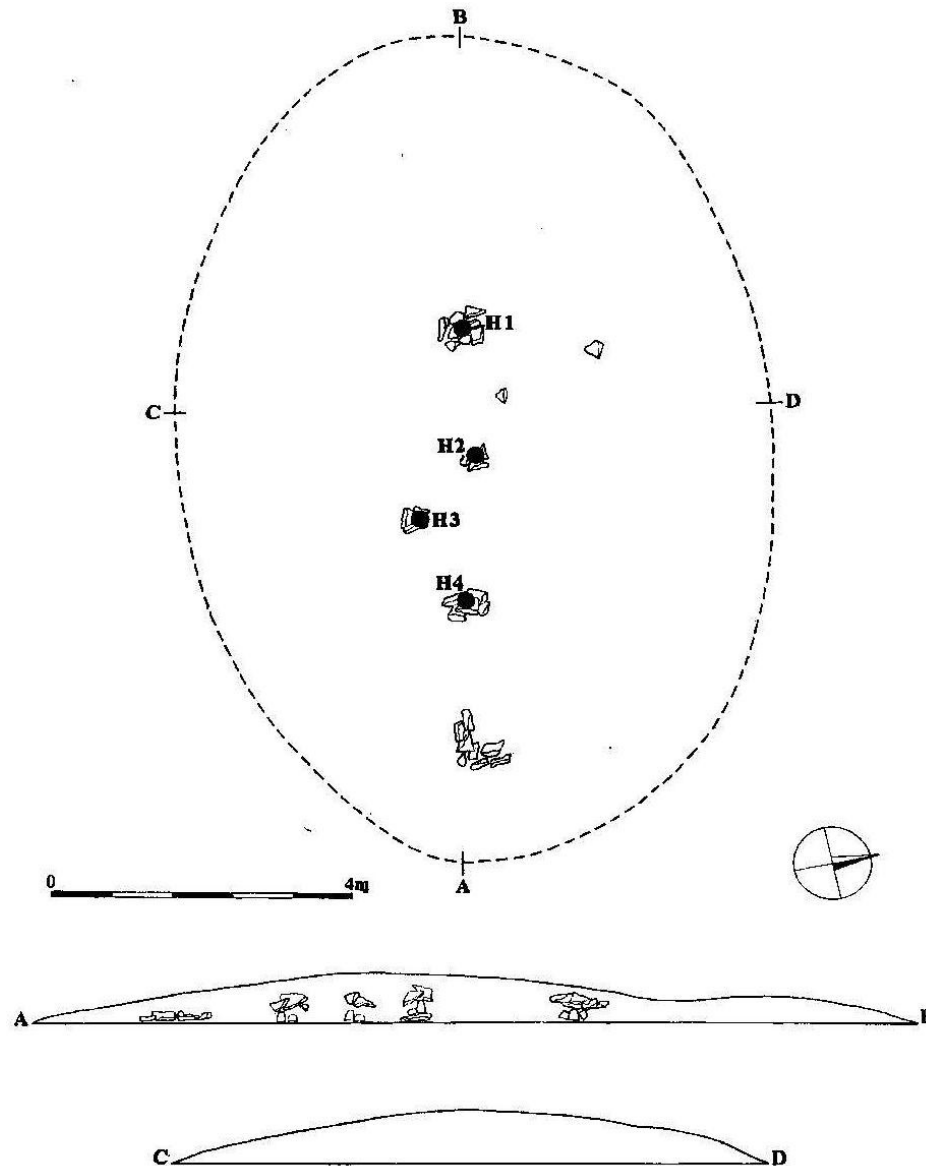

Alojzov – „Spálený kopec“, okr. Prostějov. Mohyla (bez kamenné konstrukce) č. 2. KNP IIb, „ohrozimská“ fáze (podle: Šmíd 2003, obr. 2).

VÝŠINNÉ HRADIŠTĚ HLINSKO U LIPNÍKU NAD BEČVOU, OKR. PŘEROV

- neobvyklý rituální hrob (stáří 3638-3504 př. n. l.) ženy (30-40 r.) ve skrčené poloze v sídlištním objektu kultury nálevkovitých pohárů
- nález sekeromlatu jako genderového znaku významných mužů!
 - odraz důležitého sociálního postavení zemřelé
- lebka a páteř s patologickými nálezy, Klippelův – Feilův syndrom
- narodila 100 km jihovýchodně od hradiště Hlinsko!
starší stupeň KNP Ib, baalberská fáze

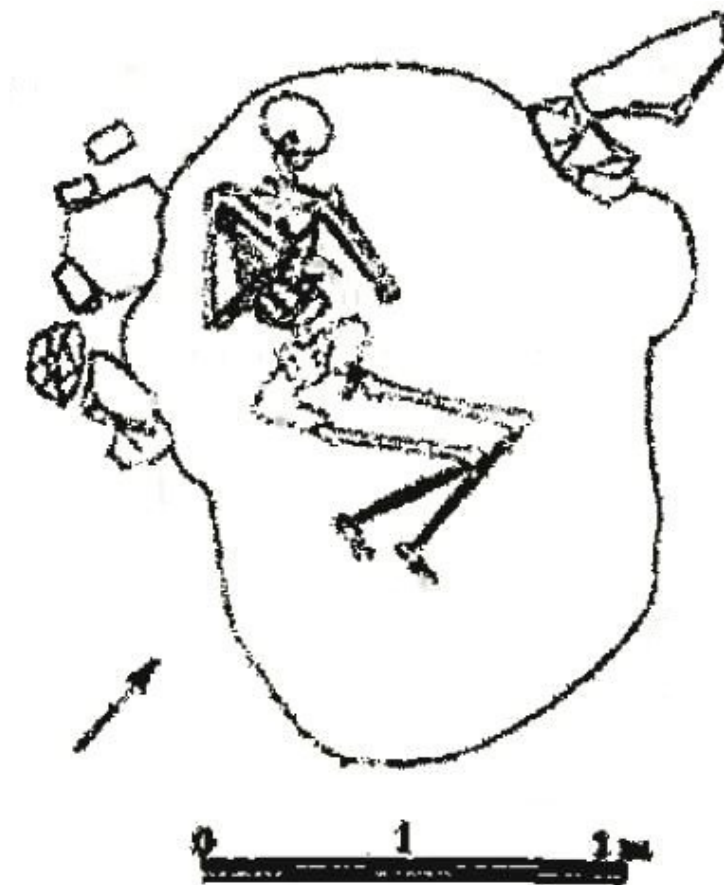

Hlinsko u Lipníku nad Bečvou. Rituální pohřeb handicapované (srůst prvních krčních obratlů, Klippelův – Feilův syndrom) ženy se sekeromlatem v sídlištním objektu. Jde o změnu *genderového* znaku u významné osoby (podle: Pavelčík 1993, obr. 111: 1; Šebela – Drechsler 2018, obr. 1 (54)).



Výšinné hradiště Hlinsko u Lipníku nad Bečvou – Nad Zbružovým/Hůra, okr. Přerov. Rekonstrukce rituálního hrobu významné ženy postižené srůstem prvních krčních obratlů, Klippelův – Feilův syndrom (podle: Šebela – Drechsler 2018, obr. 7/56, malba L. Balák).

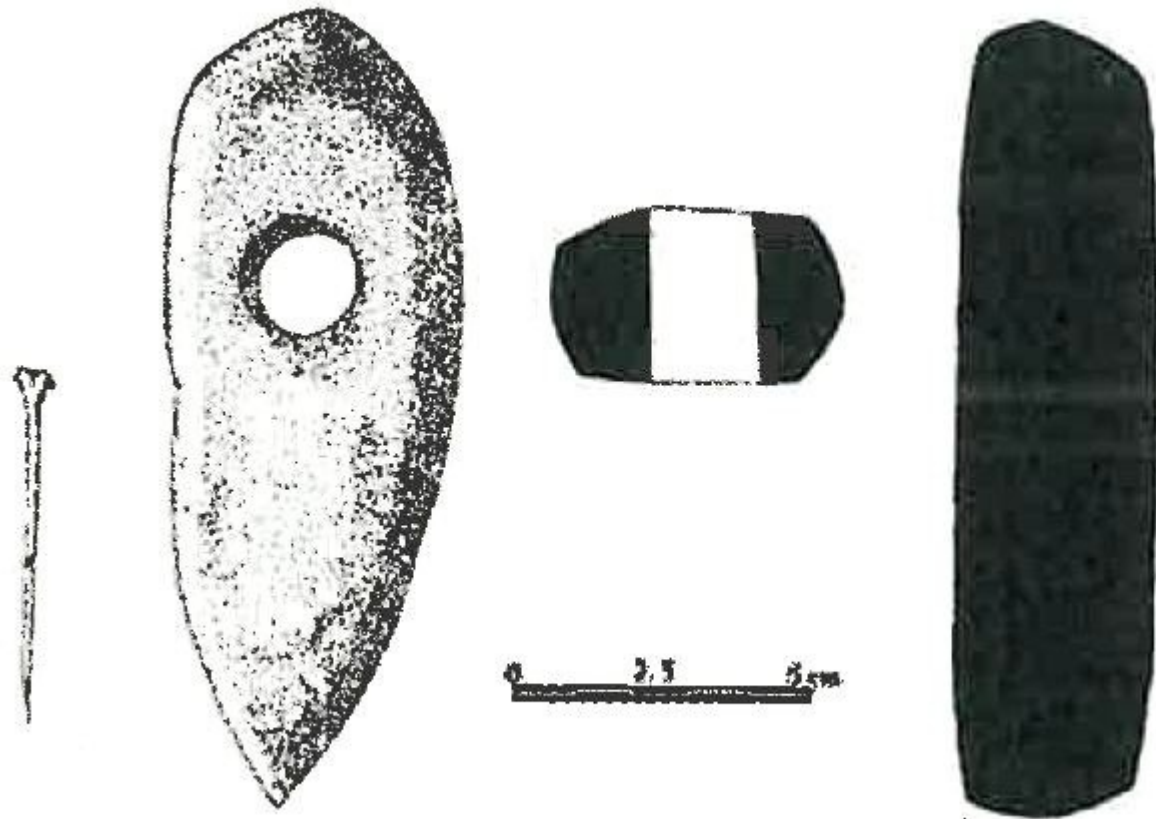

Výšinné hradiště Hlinsko u Lipníku nad Bečvou – Nad Zbružovým/Hůra, okr. Přerov. Kostěná jehlice a kamenný sekeromlat z rituálního hrobu handicapované ženy jako genderový atribut významných mužů, bojovníků (podle: Šebela – Drechsler 2018, obr. 3/54).

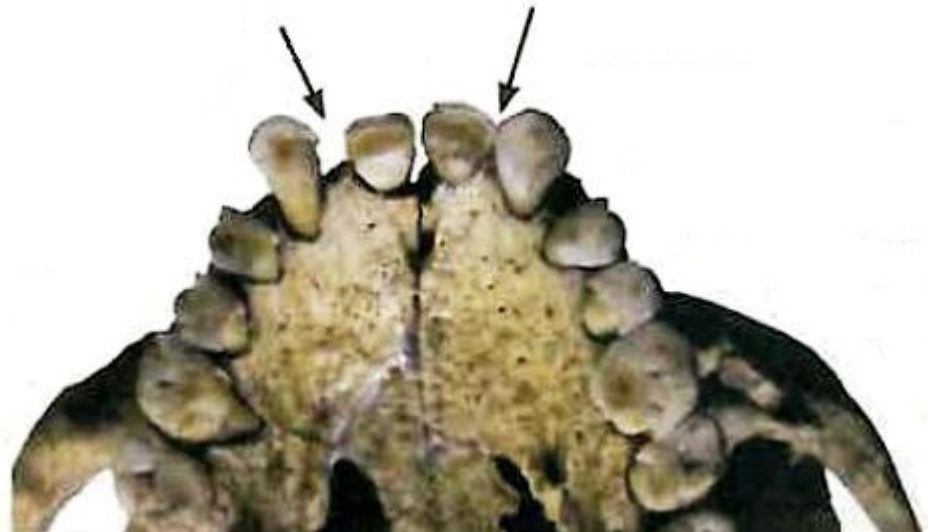

Výšinné hradiště Hlinsko u Lipníku nad Bečvou – Nad Zbružovým/Hůra, okr. Přerov. Laterální pohled na lebku a snímek maxily (norma basalis) s absencí obou druhých řezáků ženy postižené srůstem prvních krčních obratlů, Klippelův – Feilův syndrom (podle: Šebela – Drechsler 2018, obr. 4/55).



Výšinné hradiště Hlinsko u Lipníku nad Bečvou – Nad Zbružovým/Hůra, okr. Přerov. Frontální RTG snímek lebky ženy postižené srůstem prvních krčních obratlů (Klippelův – Feilův syndrom) z rituálního hrobu (podle: Šebela – Drechsler 2018, obr. 6/56).



**Výšinné hradiště Hlinsko u Lipníku nad Bečvou – Nad Zbružovým/Hůra, okr. Přerov.
Rekonstrukce busty ženy postižené srůstem prvních krčních obratlů (Klippelův – Feilův
syndrom) z rituálního hrobu (podle: Šebela – Drechsler 2018, obr. 5/56, autor L. Balák).**



1979

výšinné pohřbu
ženy na pravém
stráně Hlinsko

Výšinné hradiště Hlinsko u Lipníku nad Bečvou – Nad Zbružovým/Hůra, okr. Přerov. Možná podoba významné ženy, avšak postižené srůstem prvních krčních obratlů (Klippelův – Feilův syndrom) z rituálního hrobu (podle: Šebela – Drechsler 2018, obr. 1/54, malba L. Balák).

NÁMĚŠŤ NA HANÉ – Zákostelní ulice, OKR. PROSTĚJOV

- neobvyklý hrob ženy (30-53 r.)
v sídlištním objektu č. 7
kultury nálevkovitých pohárů
- odraz sociálního postavení zemřelé?
- nález náhrdelníku z perleťových korálů
- lebka s patologickým nálezem
skafocefalie

- mladší stupeň KNP II
(asi 3500-3350 př. n. l.)

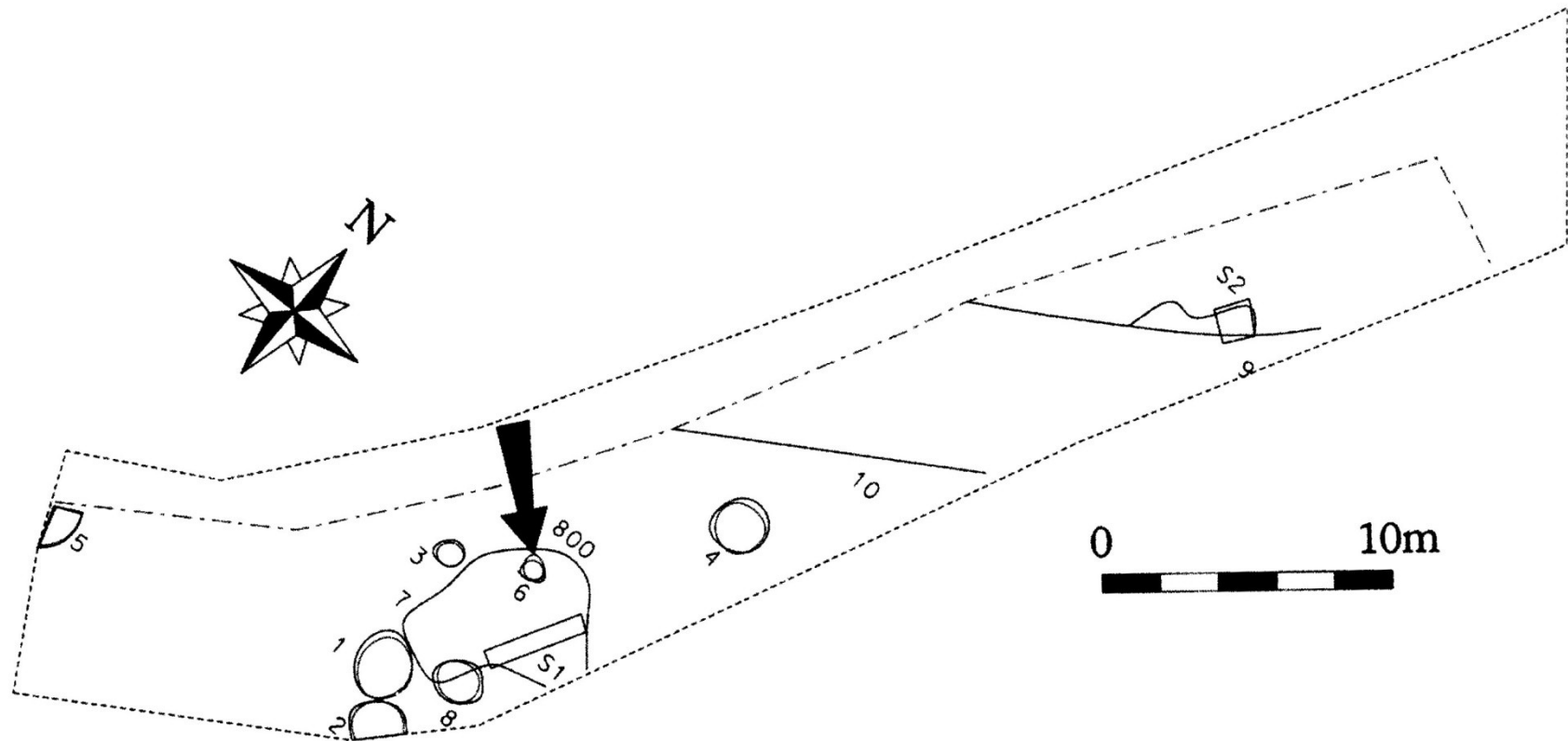

Náměšť na Hané – Zákostelní ulice, okr. Prostějov. Plán archeologických objektů s místem nálezu lidského skeletu (podle: Vrána – Pankowská 2009, obr. 1).

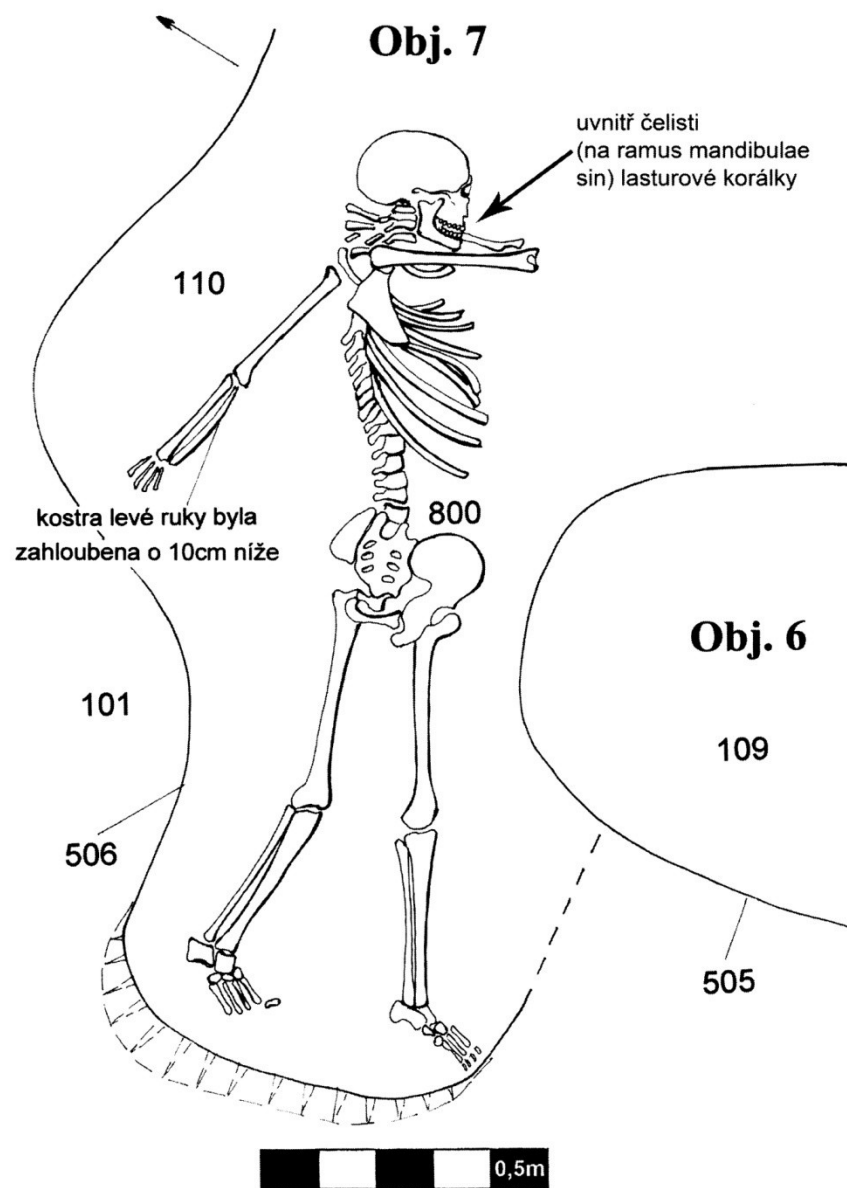

Náměšť na Hané – Zákostelní ulice, okr. Prostějov. Kresebná dokumentace ženského skeletu (30-53 r.) v objektu č. 7 (podle: Vrána – Pankowská 2009, obr. 5).



Náměšť na Hané – Zákostelní ulice, okr. Prostějov. Vypreparovaná kostra ženy v severozápadní části objektu č. 7 (podle: Vrána – Pankowská 2009, foto 5).



Náměšť na Hané – Zákostelní ulice, okr. Prostějov. Perleťové korály náhrdelníku nalezené na mandibule (podle: Vrána – Pankowská 2009, obr. 6).

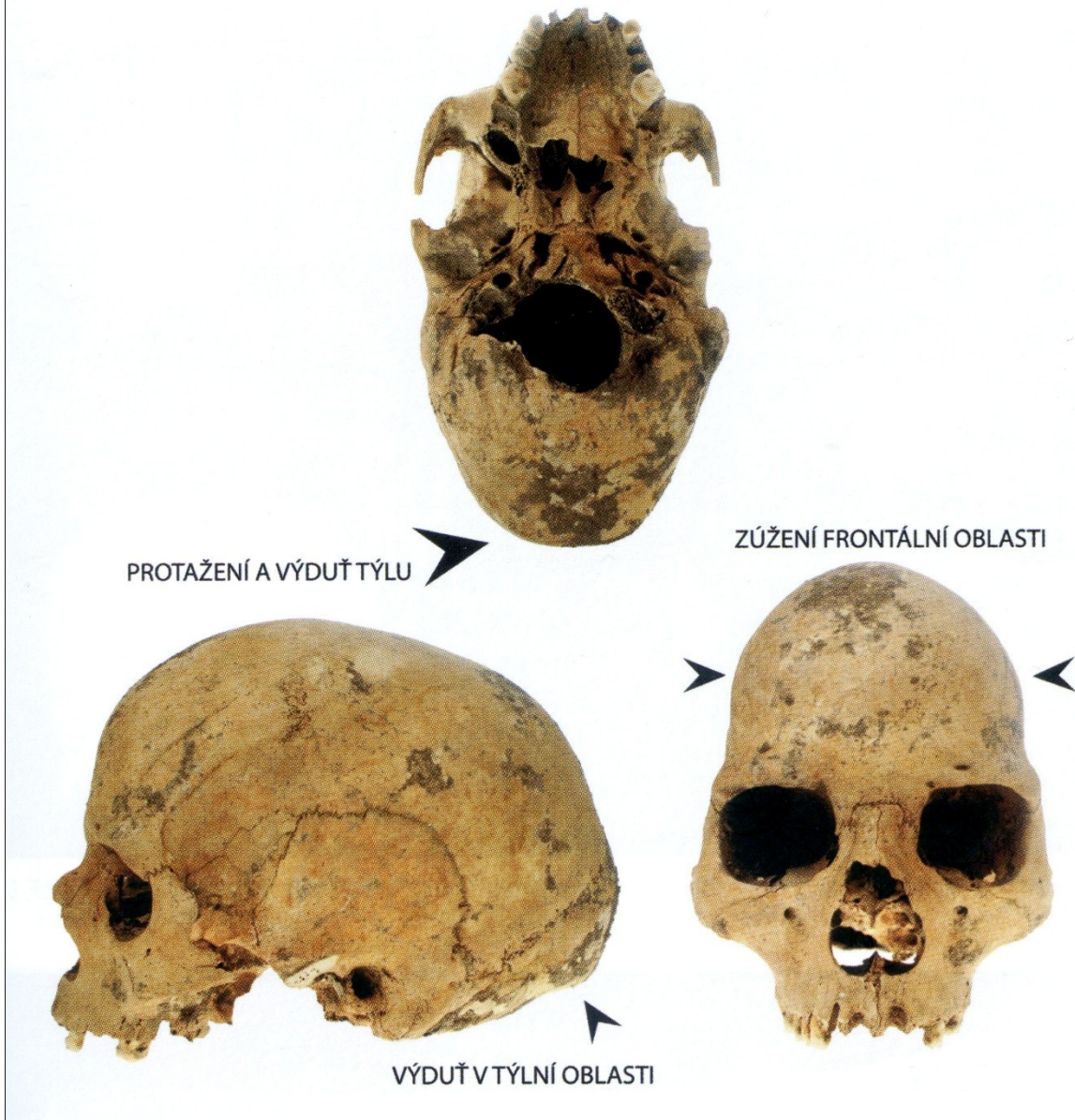

Náměšť' na Hané – Zákostelní ulice, okr. Prostějov. Postižení lebky, skafocefalie: norma basalis, norma lateralis, norma frontalis (podle: Vrána – Pankowská 2009, foto 7).

Obj:
Date:4.2.2010
Time:15:39:31
No.:1004
k:0.80

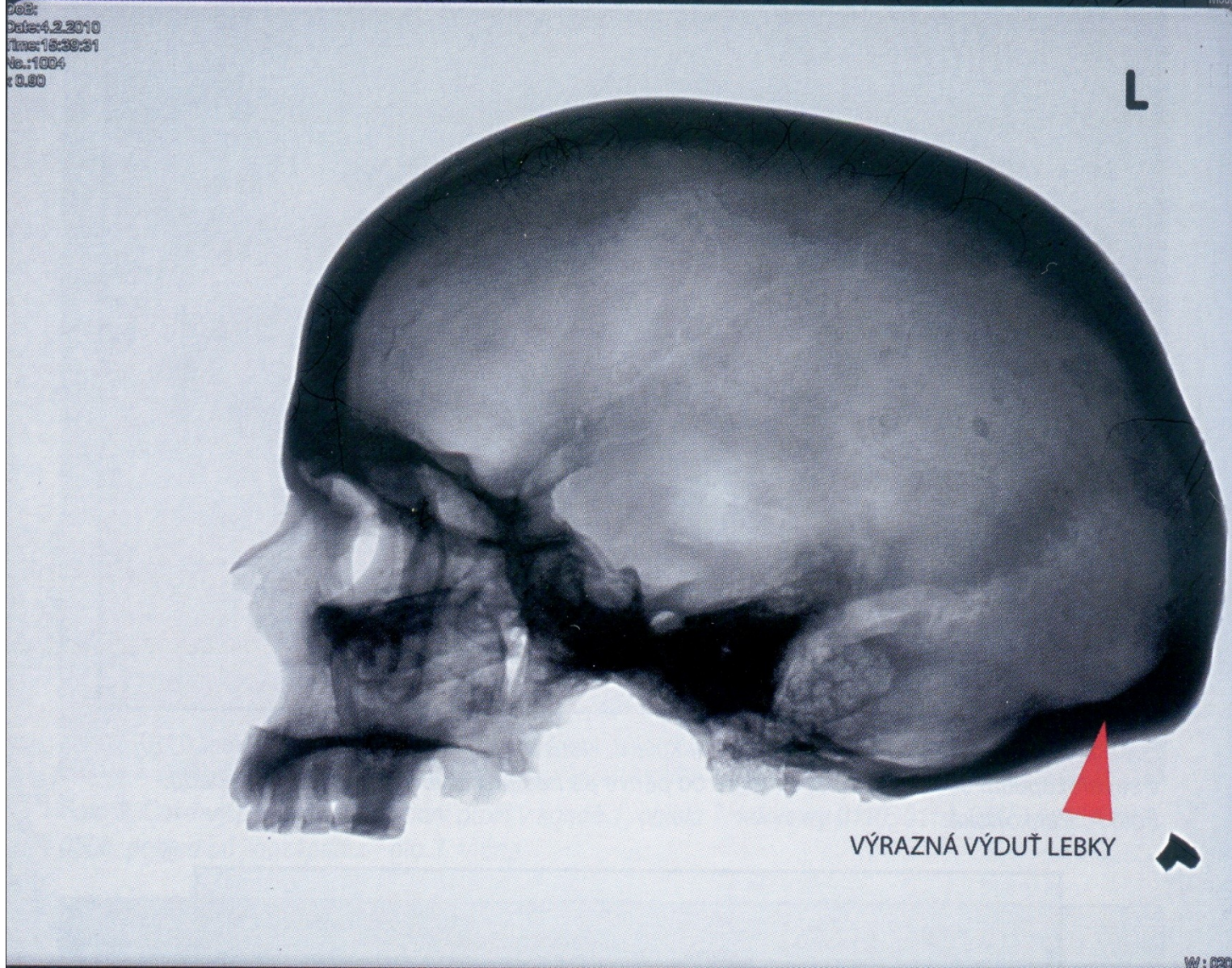

Náměšť na Hané – Zákostelní ulice, okr. Prostějov. RTG snímek v laterálním pohledu na lebku s výraznou výduť v týlní oblasti (podle: Vrána – Pankowská 2009, foto 7).

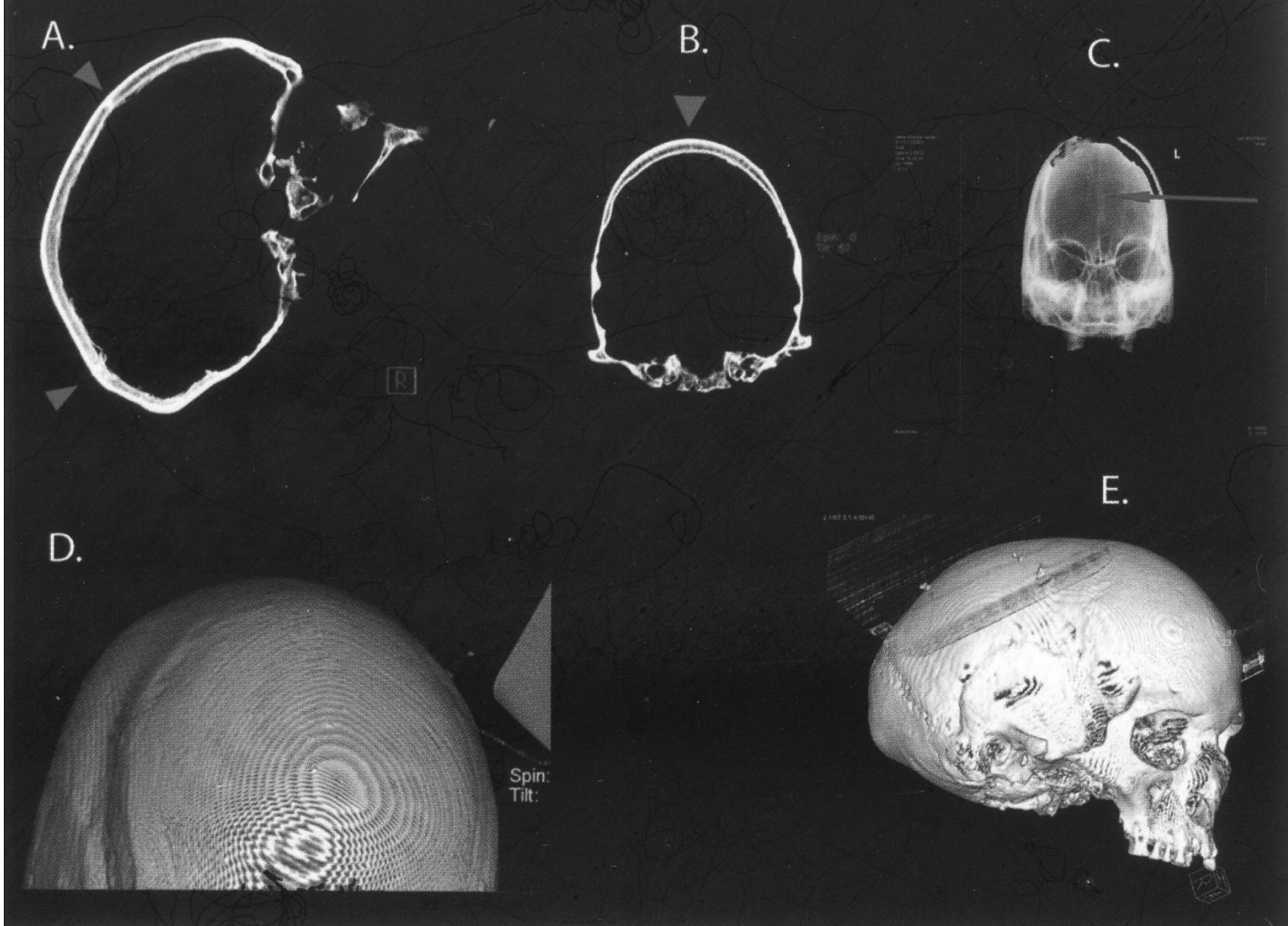

Náměšť na Hané – Zákostelní ulice, okr. Prostějov. RTG a CT snímky lebky ženy s vyznačenými lebečními švy (podle: Vrána – Pankowská 2009, foto 9).



Náměšť na Hané – Zákostelní ulice, okr. Prostějov. Harrisovy linie na holenních kostech kostry ženy z obj. 7 (podle: Vrána – Pankowská 2009, foto 10).

BADENSKÁ KULTURA STŘEDNÍ ENEOLIT

asi 3350-3100/3000 př. n. l.

- **hroby jsou velmi vzácné**
- **kostrový pohřební ritus**
- **žárový pohřební ritus**
- **pohřby zvířat**

Čechy

Nálezy hrobů jsou vzácné:

Kostrové hroby:

1. Holubice, okr. Praha-Západ
2. Praha-Dejvice (1932)
3. Velvary, okr. Kladno; bohatý birituální:
 - 2 jedinci pohřbeni kostrově
 - 1 amfora s kremací

Žárové hroby:

1. Český Brod
2. Dobřichov
3. Rohatce



Velvary, okr. Kladno. Prestižní výbava birituálního hrobu (2 inhumace, 1 kremace). Měděný pektorál (náprsní, nákrční šperk, odznak) s perličkovým vybitým dekorem trojúhelníků (klikatky), spirálovité náramky, puklice/nášivky ve tvaru srdcovek, lastury srdcovek, náhrdelníky z kelnatek (*Scaphopoda*) mramorových a měděných perel (podle: Vélová 2014).

HOLUBICE, OKR. PRAHA-ZÁPAD

**HROBY BADENSKÉ KULTURY
KLASICKÁ FÁZE**

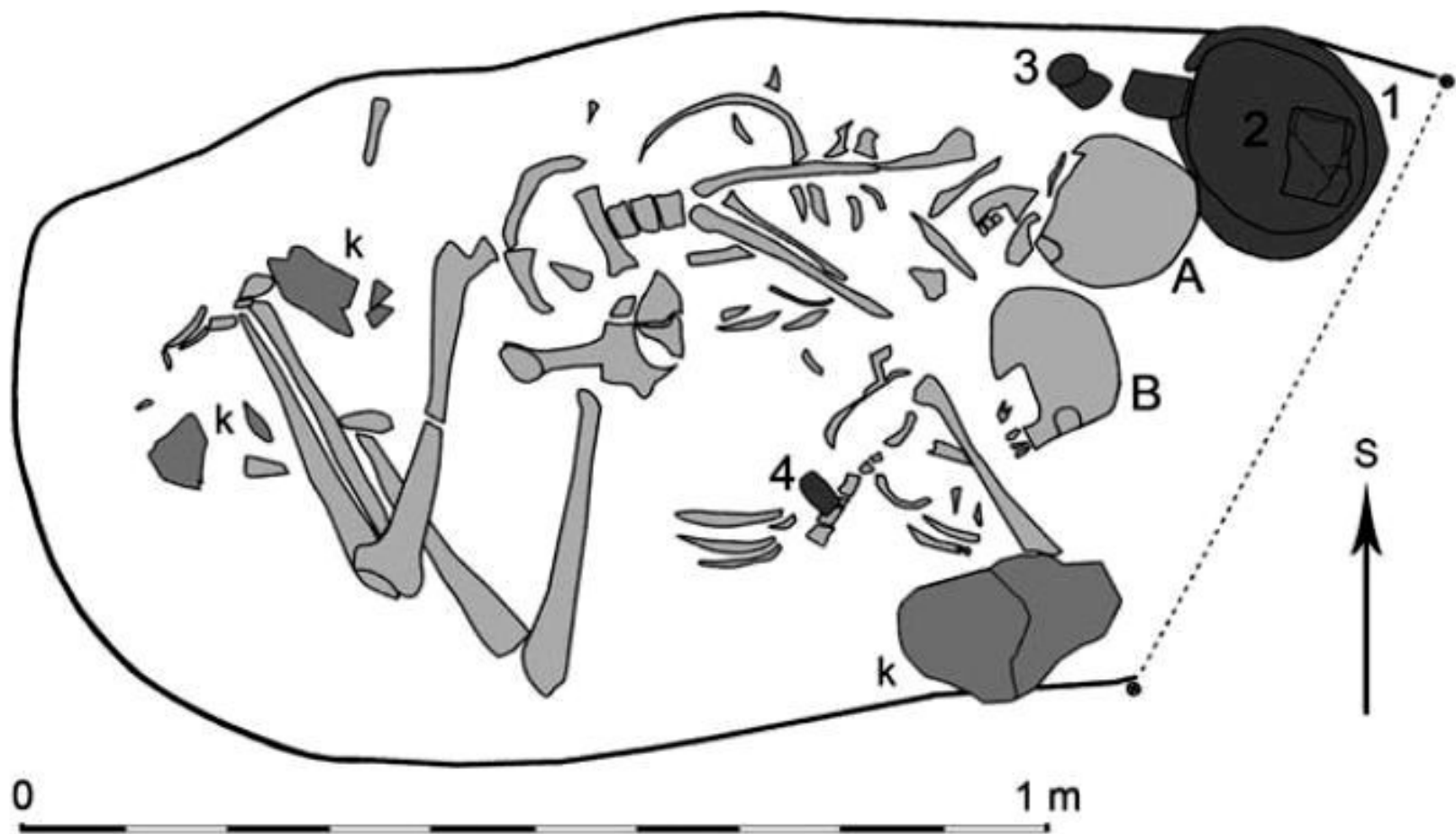

Holubice, okr. Praha-západ. Hrob č. 24, dvě ženy (asi 30-50 r. a 40-50 r.) na levém boku, orientace V – Z, klasická fáze badenské kultury (podle: Dobeš et al. 2018, obr. 4).



Holubice, okr. Praha-západ. Hrob č. 24, dvě ženy (30-50 r. a 40-50 r.), poloha na levém boku, orientace V – Z, klasická fáze badenské kultury (podle: Dobeš et al. 2018, obr. 8).

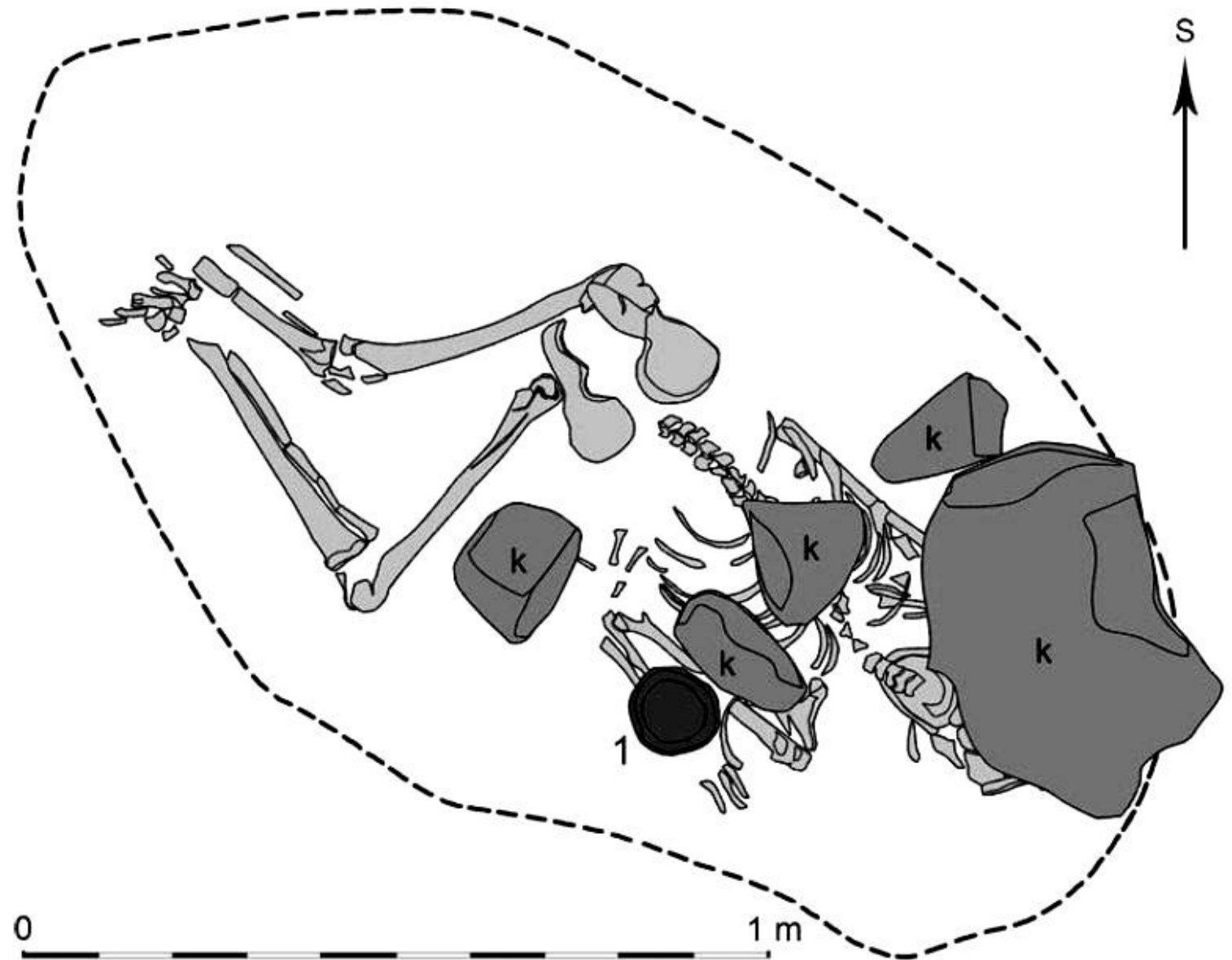

Holubice, okr. Praha-západ. Hrob č. 25 ženy (asi 18 r.) na levém boku, klasická fáze badenské kultury? (podle: Dobeš et al. 2018, obr. 5).



Holubice, okr. Praha-západ. Vpravo hrob č. 25 ženy (asi 18 r.) na levém boku, klasická fáze badenské kultury? (podle: Dobeš et al. 2018, obr. 7).

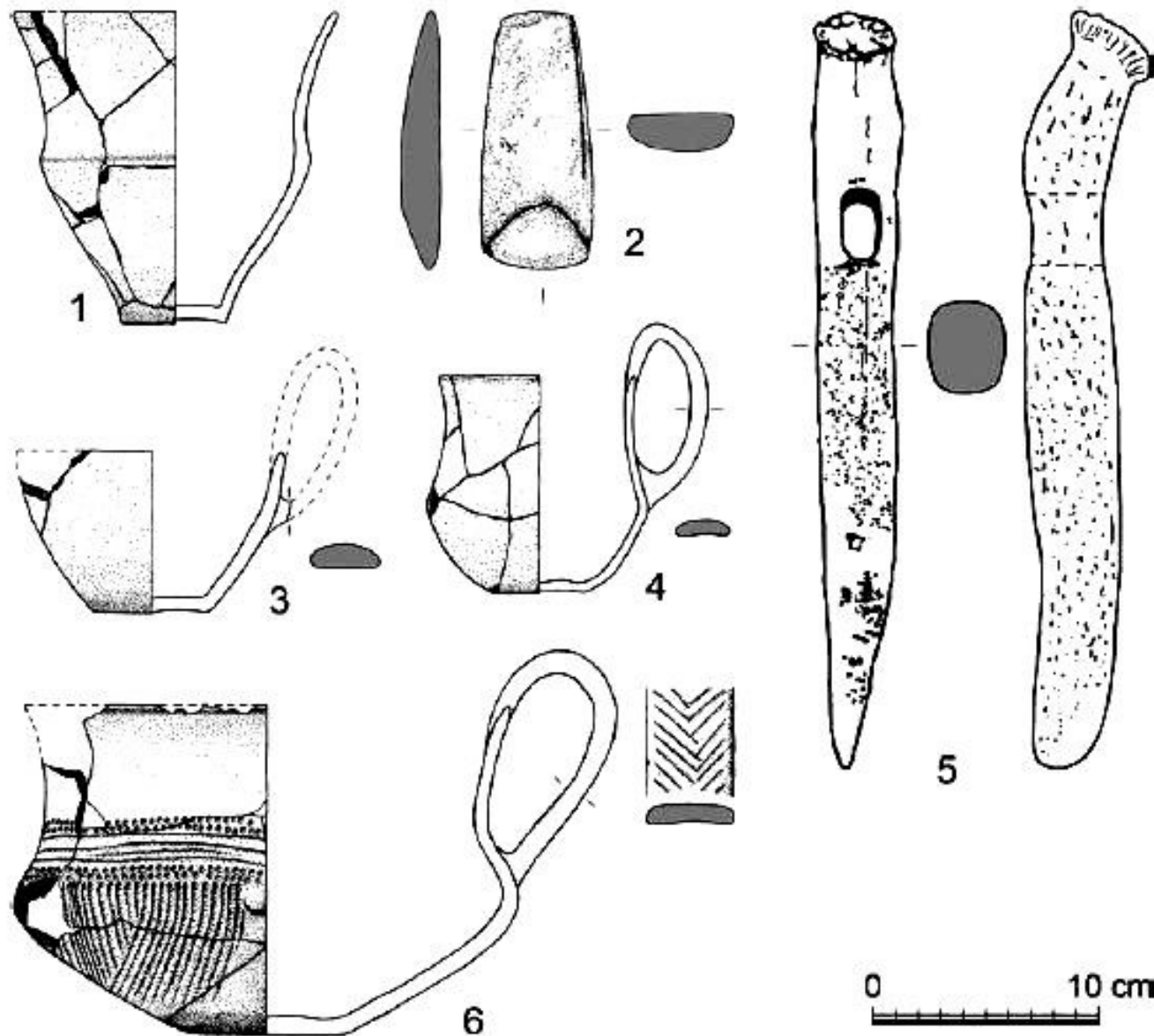

**Holubice, okr. Praha-západ. 1 kultura nálevkovitých pohárů z hrobu č. 21.
 Hrobové nálezy klasické fáze badenské kultury, hrob č. 24: 4-6; hrob č.
 25: 4 (podle: Dobeš 2018 et al. obr. 6).**



Holubice, okr. Praha-západ. Parohový sekeromlat z hrobu č. 24 dvou žen z klasické fáze badenské kultury (podle: Dobeš 2018 et al. obr. 9).



Praha-Dejvice. Kostrový hrob badenské kultury prozkoumaný A. Knorem r. 1932 (podle: Dobeš 2018 et al. obr. 10).

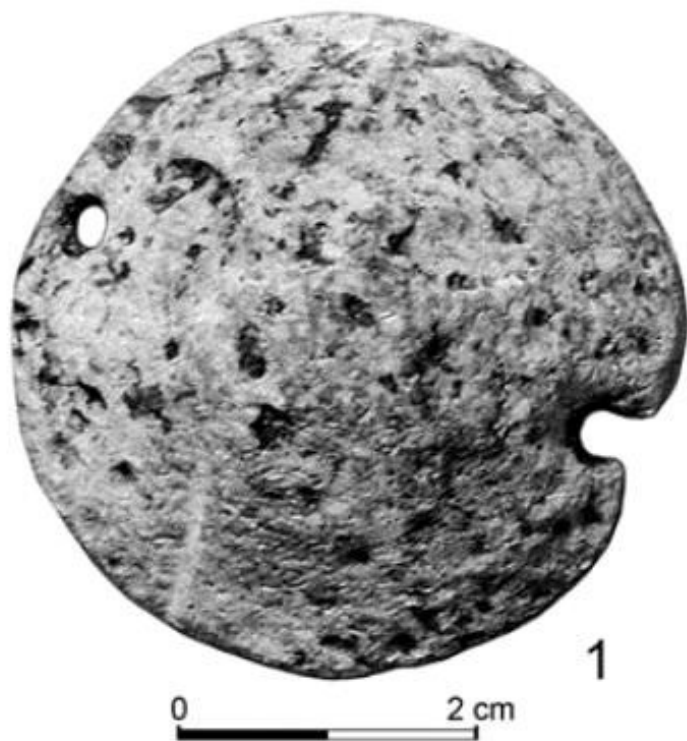

Praha-Dejvice. Vápencová ozdoba a hrnek/džbáněk z kostrového hrobu badenské kultury prozkoumaného A. Knorem r. 1932 (podle: Dobeš 2018 et al. obr. 11).

Morava

Hroby badenské kultury nejsou početné.

okr. Hodonín

1. Sudoměřice, žárový hrob

okr. Šumperk

2. Moravičany u Mohelnice, kostrový hrob ženy, 24 mramorových perel

okr. Bruntál

3. Úvalno - U Červeného dvora, žárový hrob

MLADŠÍ ÚSEK STŘEDNÍHO ENEOLITU V ČECHÁCH

A

MLADŠÍ ENEOLIT NA MORAVĚ

asi 3100/3000-2800 př. n. l.

**KULTURA KULOVITÝCH AMFOR
ŘIVNÁČSKÁ A CHAMSKÁ KULTURA
V ČECHÁCH**

JEVIŠOVICKÁ KULTURA NA MORAVĚ

**KULTURA KULOVITÝCH AMFOR
V
ČECHÁCH**

**STŘEDNÍ ENEOLIT
(mladší období
cca 3300/3200-2900/2800 př. n. l.)**

Hroby kultury kulovitých amfor v Čechách:

kostrové

Okres Praha

1. Praha-Běchovice

Okres Kladno

1. Stehelčevy – v neúplné kamenné skříňce kostrový pohřeb a dva? Žárové

Okres Praha-východ

1. Nová Ves u Brandýsa nad Labem

Okres Nymburk

1. Chvalovice/Kovanice

Okres Kolín

1. Ohrada – kremace v malé jamce obložené plochými kameny

Okres Hradec Králové

1. Předměřice n/L hrob – muž *adultus* hlavou k SV, amfora u lebky + lebky 2 mužů *adultus* a *senilis* + 2 dětí *infant III* a *juvenis*, džbán u nohou (slezská větev KKA)

Okres Litoměřice

1. Brozany nad Ohří

Okres Louny

1. Blšany (hrob starého jedince *senilis* a novorozeněte *infans I*)

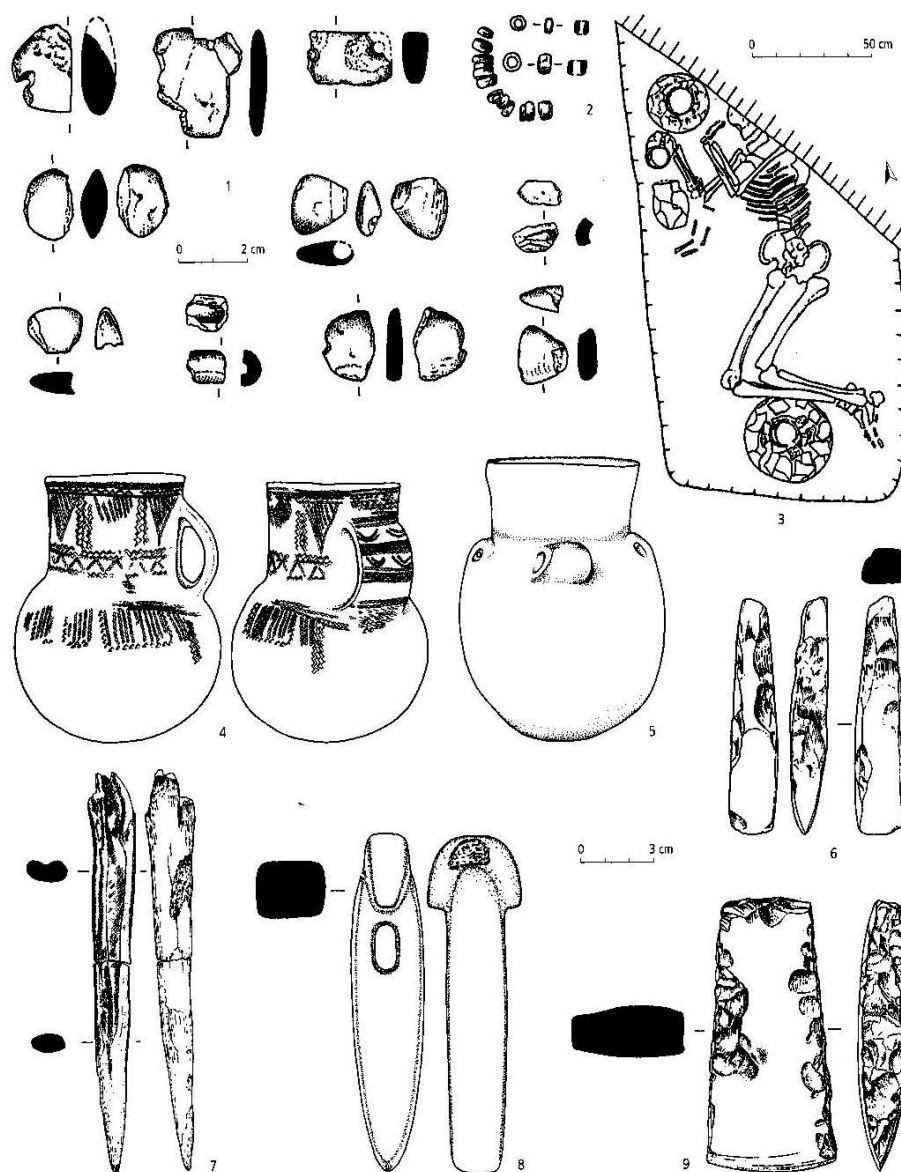

Nálezy západní větve KKA z Čech: 1-2 Brozany n. Ohří, okr. Litoměřice, 3 Blšany, okr. Louny, 4-5 Předměřice n/L (hrob), okr. Hradec králové, 6-8 Běšice, okr. Chomutov, 9 Prosmyky, okr. Litoměřice; 1 jantar, 2 perleť (podle: Dobeš 2008, obr. 42).



Předměřice n/L, okr. Hradec Králové. Džbán z hrobu muže (*adultus*) z cihelny cukrovaru. U jeho lebky byla amfora a 4 lebky: dvou mužů (*adultus* a *senilis*), dvou dětí (*infant III* a *juvenis*).

ŘIVNÁČSKÁ KULTURA ČECHY

STŘEDNÍ ENEOLIT (mladší období)
(3100-2900/2800 př. n. l.)

Hroby řívnáčské kultury v Čechách – kostrové a žárové, birituální:

a) kostrové

Okres Praha

1. Praha-Běchovice

Okres Kladno

1. Stehelčevy – v neúplné kamenné skříňce kostrový pohřeb a dva? Žárové

b) žárové

Okres Praha-západ

Tuchoměřice – kremace v amfoře v rohu zemnice

Vrané n/Vlt - 2

Okres Kladno

1. Stehelčevy – U Zájezdu - kremace v malé jamce obležené plochými kameny

2. Stehelčevy-Homolka - 1

Okres Mělník

Neratovice – kremace v malé jamce

Okres Kolín

1. Český Brod – kremace v malé jamce obležené plochými kameny

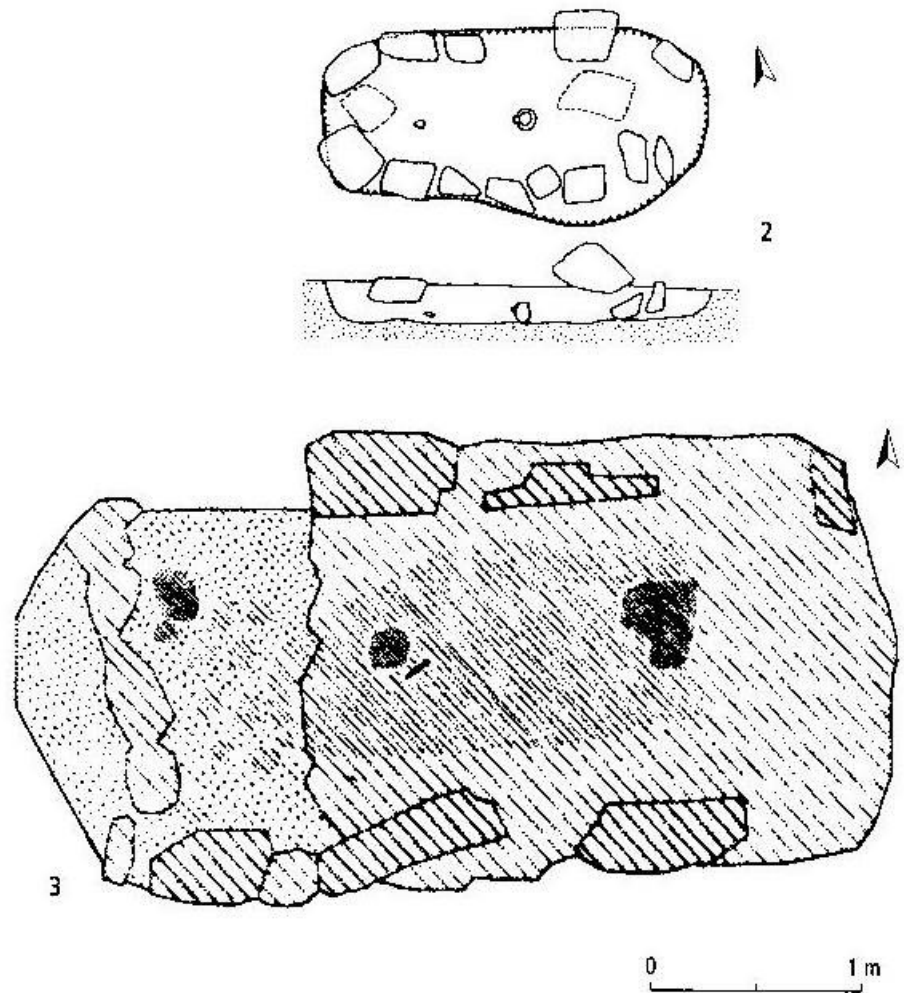
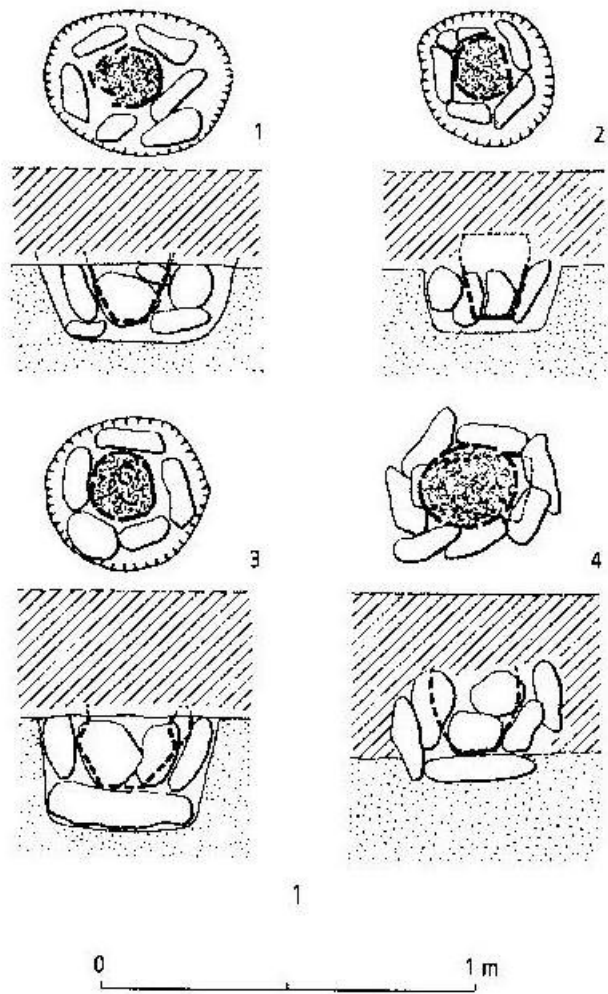

1-2 Praha-Běchovice: (1-4) žárové hroby v popelnicích, 2 kostrový hrob; 3 Stehelčevy, okr. Kladno: skříňkový hrob s žárovými pohřby a jedním kostrovým (Zápotocký 2008b, obr. 33).

JEVIŠOVICKÁ KULTURA MORAVA

MLADŠÍ ENEOLIT

(cca 3100-2900/2800 př. n. l.)

Hroby jevišovické kultura na Moravě:

okres Brno-venkov

1. Šlapanice

okres Kroměříž

1. Kroměříž 3-Miňůvky „Křivky“

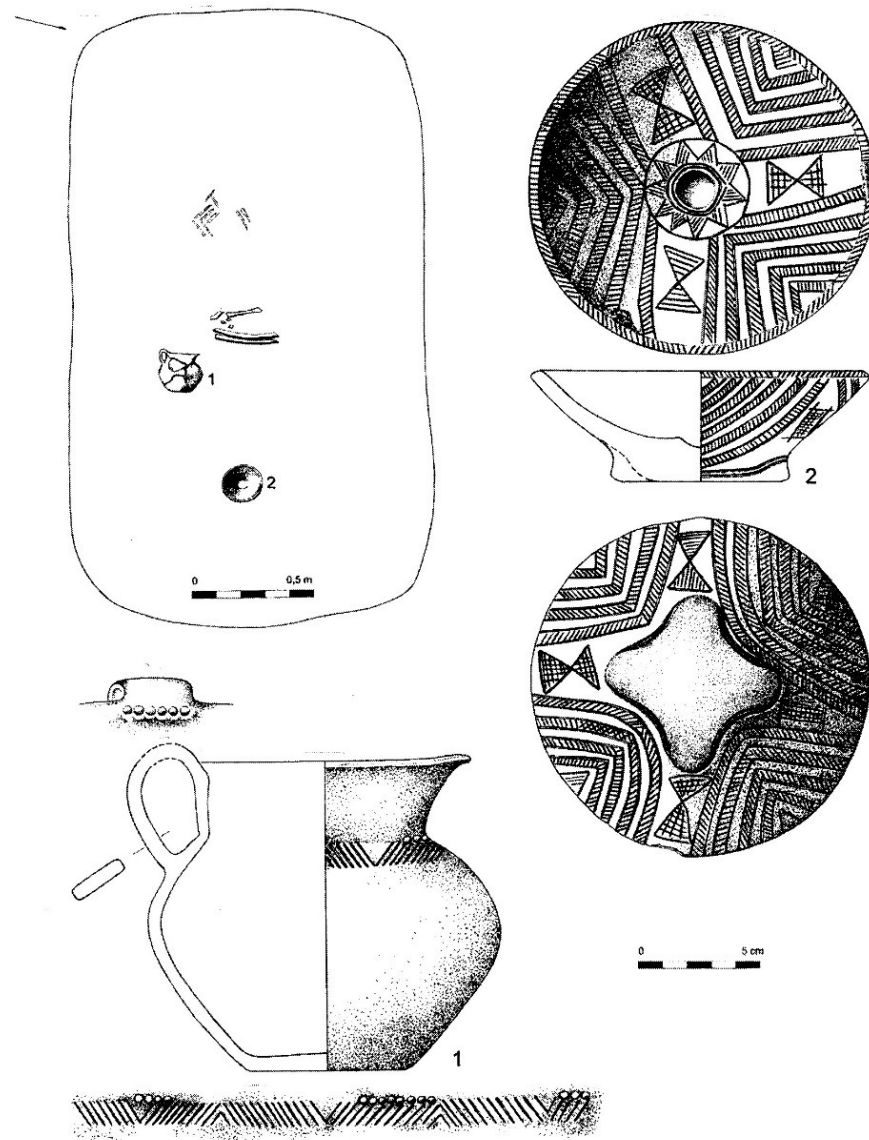

Kroměříž 3-Miňůvky „Křivky“ (r. 2005-6), hrob H1 dítěte 7-8 r. jevišovické kultury, „rovnoběžková“ orientace (podle Peška – Tajer 2009, obr. 1).

**KULTURA SE ŠŇŮROVOU
KERAMIKOU
V
ČECHÁCH**

**MLADŠÍ ENEOLIT ČECH
(asi 2800-2500 př. n. l.)**

HMOTNÁ KULTURA:

Pohřební ritus ustálený podle genderového principu –

- Muži uloženi na PRAVÉM boku lebkou k ZÁPADU
- ženy na LEVÉM boku lebkou k VÝCHODU a všichni pohledem k JIHU
tzv. rovnoběžkové uložení

Hroby (signály – nálezy sekeromlatů) a pohřebiště v Čechách

více než 1200 hrobů (nejméně 300 mohyl):

Okres Chomutov

1. Vikletice více než 160 hrobů, stav k r. 1986
2. Čachovice, pohřebiště, hrobka s kruhovým žlabem, doklady sídliště
3. Čermníky

Okres Teplice

1. Bžany
2. Ledvice
3. Lhenice
4. Prosetice
5. Radovesice
6. Razice

Okres Most

1. Konobřez
2. Most

Okres Ústí nad Labem

1. Obrnice
2. Stadice
3. Trmice

Okres Hradec Králové

1. Lochenice
2. Plotiště n/L – kostěné zápony KŠK II, čepel, měděné šídlo; orientace hrobu KZP!

Okres Praha-Hlavní město

1. Praha – Dolní Chabry
2. Praha-Jinonice
3. Praha-Stodůlky

Okres Praha-východ

Báň

Okres Praha-západ

1. Chrást

Okres Kladno

1. Třebusice

Okres Litoměřice

1. Lovosice
2. Roudnice nad Labem
3. Sulejovice

Okres Rakovník

1. Vrbice

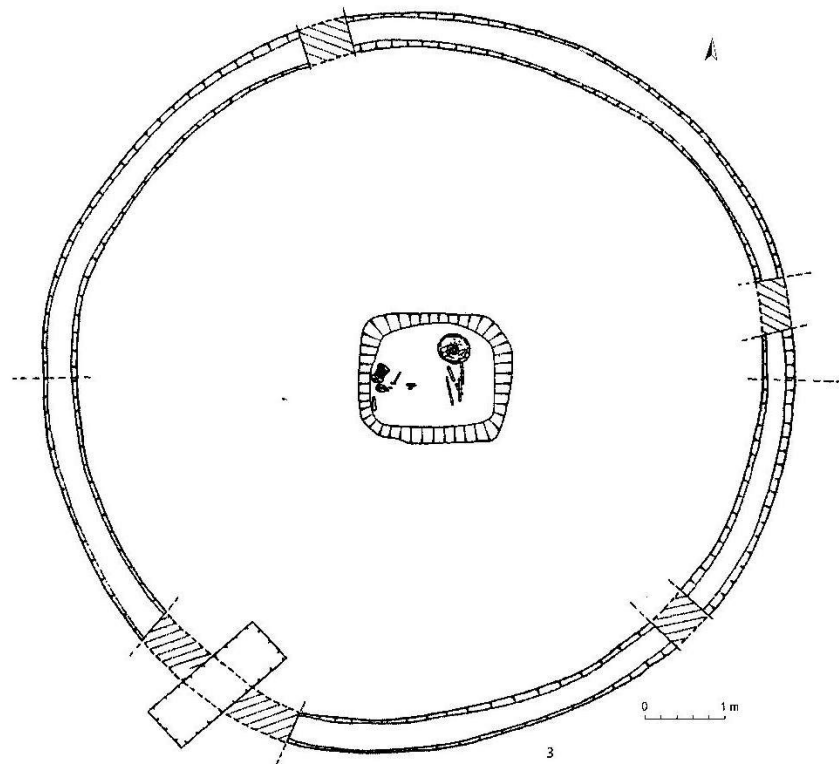
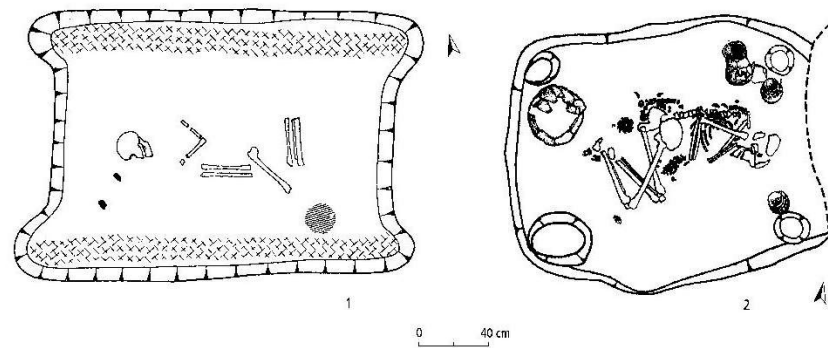

Hroby: 1 hrobová jáma s kůly v rozích a s výdřevou, Čachovice, okr. Chomutov; 2 Praha-Jinonice; 3 hrob s kruhovým žlabem, Chudeřín, okr. Louny (podle: Neustupný 2008, obr. 46).

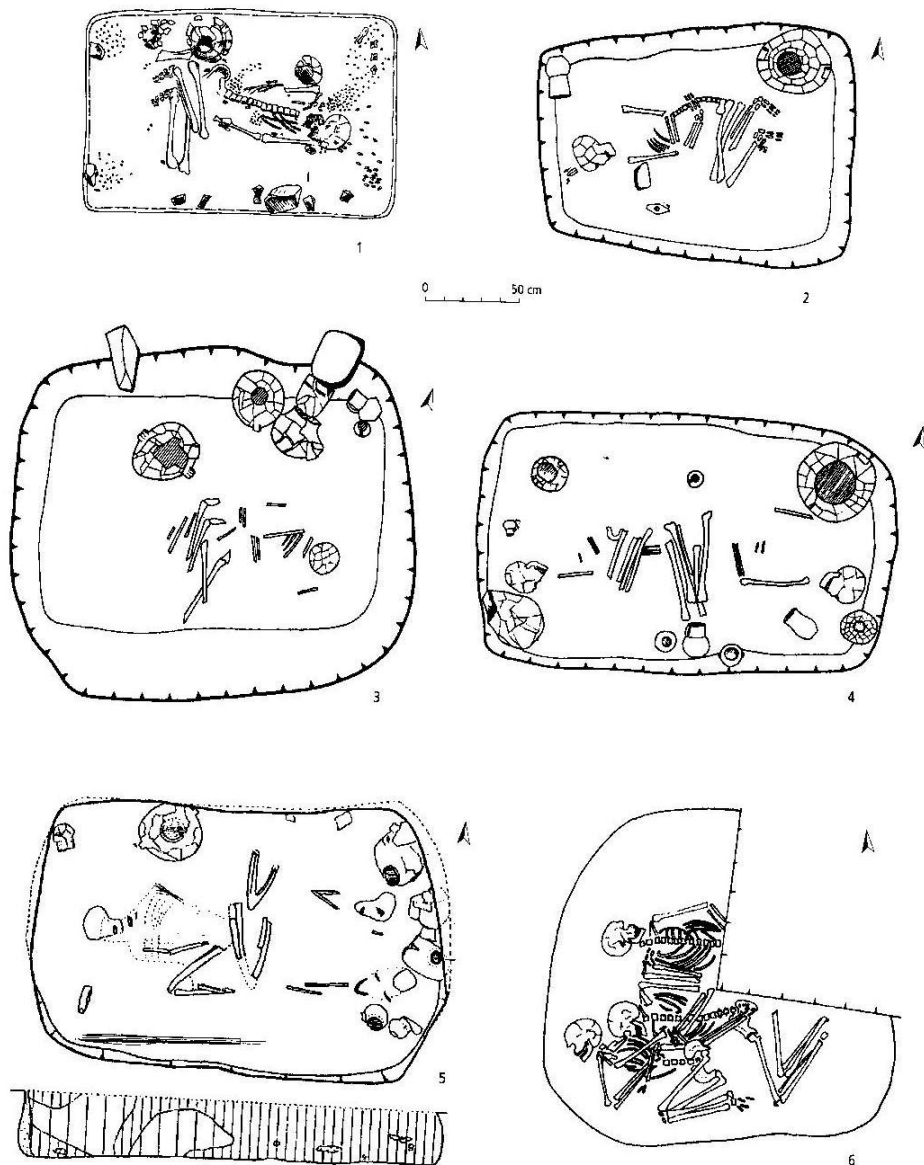

Hroby: 1, 3 ženské: 1 Prosetice, okr. Teplice, 3 Vikletice, okr. Chomutov; 2 mužský: Vikletice, okr. Chomutov; 4-5 antipodická poloha: 4 Vikletice, 5 Chrášťany, okr. Praha-západ; 6 vícenásobný: Obrnice, okr. Most (podle: Neustupný 2008, obr. 45).



Bášť, okr. Praha-východ. Rituální hrob muže české skupiny kultury šňůrové keramiky na PRAVÉM boku hlavou k ZÁPADU a pohledem k JIHU (Neustupný 2008, příl. 14).

**KULTURA SE ŠŇŮROVOU
KERAMIKOU
NA
MORAVĚ**

POZDNÍ ENEOLIT
(asi 2800-2500 př. n. l.)

Hroby (signály – nálezy sekeromlatů) a pohřebiště na Moravě více než 350 hrobů (nejméně 100 mohyl):

Okres Břeclav

Boleradice ; hrobová komora

Okres Brno-město

1. Brno-Starý Lískovec; hrobová komora

Okres Brno-venkov

1. Podolí; hrobová komora + kůly v rozích

Okres Vyškov

1. Holubice, KRUHOVÝ ŽLAB O PR. 9,5 m; hrobová komora 310 x 275 cm, lebka tura s doklady zápřahu

2. Hoštice-Heroltice

3. Letonice (mohyla č. 3 a č. 6 – hloubka 250 cm)

4. Marefy - + bohatý hrob ženy

5. Velešovice

6. Vícemilice

Okres Kroměříž

1. Hulín

2. Kostelec u Holešova

Okres Prostějov

1. Vřesovice

Okres Přerov

1. Pavlov – mohyla o pr. 24,5 m, v 1,2 m

Mohylníky

Okres Kroměříž

1. Prusinovice

Okres Zlín

1. Dřevohostice

Sekeromlaty

Okres Bruntál

1. Krnov

2. Osoblaha (státní hranice)

Okres Opava

1. Opava-Jaktař

2. Strahovice

Okres Ostrava-město

1. Petřkovice

Okres Třebíč

1. Radkovice

Západní Morava

Okres Žďár n/S

1. Polná – člunkovitý sekeromlat

Výjimečný žárový pohřební ritus

okres Hodonín

1. Prušánky

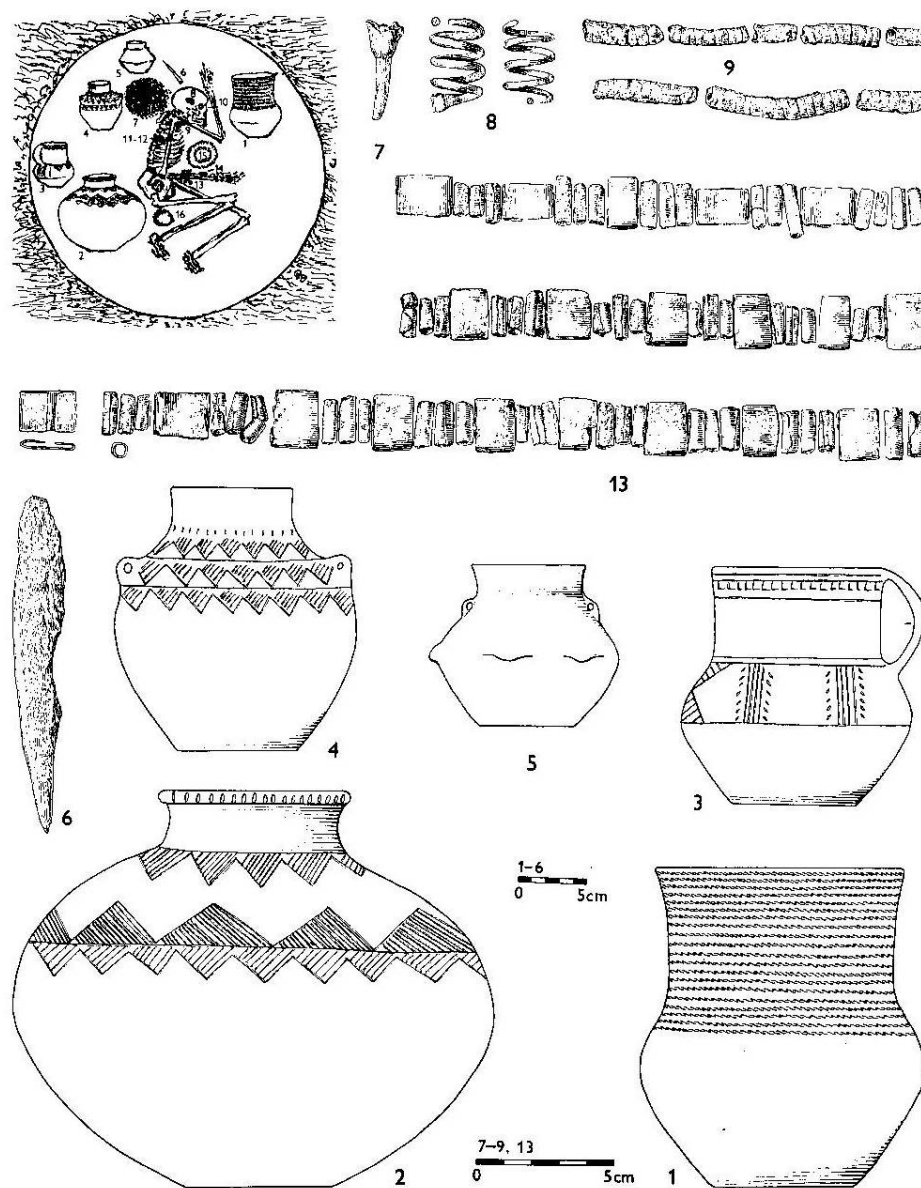

Marefy (u Bučovic), okr. Vyškov. Bohatý hrob ženy (podle: Šebela 1993, obr. 128).



**Náhrdelník ze zvířecích zubů z bohatého hrobu ženy.
Marefy, okr. Vyškov (podle Šebela 1993, tab. 27).**



Velešovice, okr. Vyškov. Vyloupený hrob KŠK (podle Šebela 1993, obr. 127).

**KULTURA SE ZVONCOVITÝMI
POHÁRY
V
ČECHÁCH**

MLADÝ ENEOLIT
(cca 2500-2300 př. n. l.)

HMOTNÁ KULTURA:

Nálezová skupina I-III

Pohřebiště, pohřební ritus ustálený podle genderových pravidel

- **ženy na pravém boku lebkou k jihu
(obličejem k východu)**
- **muži na levém boku lebkou k severu
(obličejem k východu)
tzv. poledníkové uložení**
- **Kostrový a žárový ritus**

Hroby a pohřebiště: více než 500 lokalit

Okres Praha – Hlavní město

1. Praha-Bubeneč, nálezová skupina I-I/II
2. Praha-Ďáblice, 14 hrobů
3. Praha-Libeň, žárový hrob, nálezová skupina I-I/II
4. Praha-Lysolaje, 25 hrobů
5. Nová Ves, hroby v opuce

Okres Praha-východ

1. Mochov, 28 hrobů

Okres Praha-západ

1. Kněžves, 14 hrobů

Okres Kolín

1. Kolín, nálezová skupina I-I/II, 20 hrobů

Okres Hradec Králové

1. Ločenice I, nálezová skupina I-I/II
2. Předměřice nad Labem

Okres Chrudim

1. Tuněchody

Okres Kladno

1. Brandýsek, 22 hrobů
2. Stehelčevy

Okres Mělník

1. Neratovice, nálezová skupina I-I/II, 23 hrobů
2. Tišice-Kaberna, 11 hrobů

Okres Litoměřice

1. Lovosice-Reiserova cihelna, 11 hrobů
2. Lovosice-Schwarzenberská cihelna, 11 hrobů
3. Sulejovice, nálezová skupina I-I/II, zápony KŠK!

Okres Chomutov

1. Čachovice, 21 hrobů

Okres Teplice

1. Radovesice u Bíliny,

Mohyly vymezené kruhovými žlábkami

Okres Kladno

1. Stehelčevy



Praha-Kobylisy. Pohřeb muže na LEVÉM BOKU, lebkou k severu, obličejem k východu (podle: Turek 2008, příl. 15a).



Praha-Jinonice. Pohřeb ženy na PRAVÉM BOKU, lebkou k jihu, obličejem k východu (podle Turek 2008, příl. 15b).

**KULTURA SE ZVONCOVITÝMI
POHÁRY
NA
MORAVĚ**

**POZDNÍ ENEOLIT
cca 2500-2300 př. n. l.**

Hroby a pohřebiště: více než 300 lokalit

Okres Břeclav

Bulhary

Okres Znojmo

1. Dolní Dubňany
2. Hodonice (2010, nádoby na **VVVÝŠENÉM DNU**, nebo na **PODSTAVCÍCH**)
3. Hostěradice
4. Lechovice
5. Prosiměřice
6. Těšetice I (U hydroglobu)
7. Tvořihráz II

Okres Třebíč

1. Lhánice

Okres Brno-město

1. Holásky, 71 hrobů

Okres Brno-venkov

1. Ostopovice
2. Smolín
3. Šlapanice, 60 hrobů
4. Vranovice (A. Rzehak „Branowitzzer Typus“)

Okres Vyškov

1. Bohdalice (-Pavlovice, mezi Vyškovem a Bučovicemi)
2. Holubice,
3. Hoštice-Heroltice, 155 hrobů!

Okres Kroměříž

1. Hulín-Pravčice
2. Stříbrnice – „dům zemřelého“
3. Záhlinice

Okres Prostějov

1. Luděřov (+ nález kamenného kadlubu k odlévání dýk)

Mohyly

Okres Břeclav

1. Mušov
2. Zaječí

Okres Znojmo

1. Borotice
2. Kyjovice
3. Lechovice
4. Mackovice
5. Prosiměřice
6. Těšetice-Kyjovice
7. Trstěnice
8. Tvořihráz

Okres Brno-venkov

1. Ledce
2. Noslav
3. Nová Ves
4. Přisnotice

Okres Hodonín

1. Vřesovice
2. Dolní Dubňany

Okres Třebíč

1. Lhánice

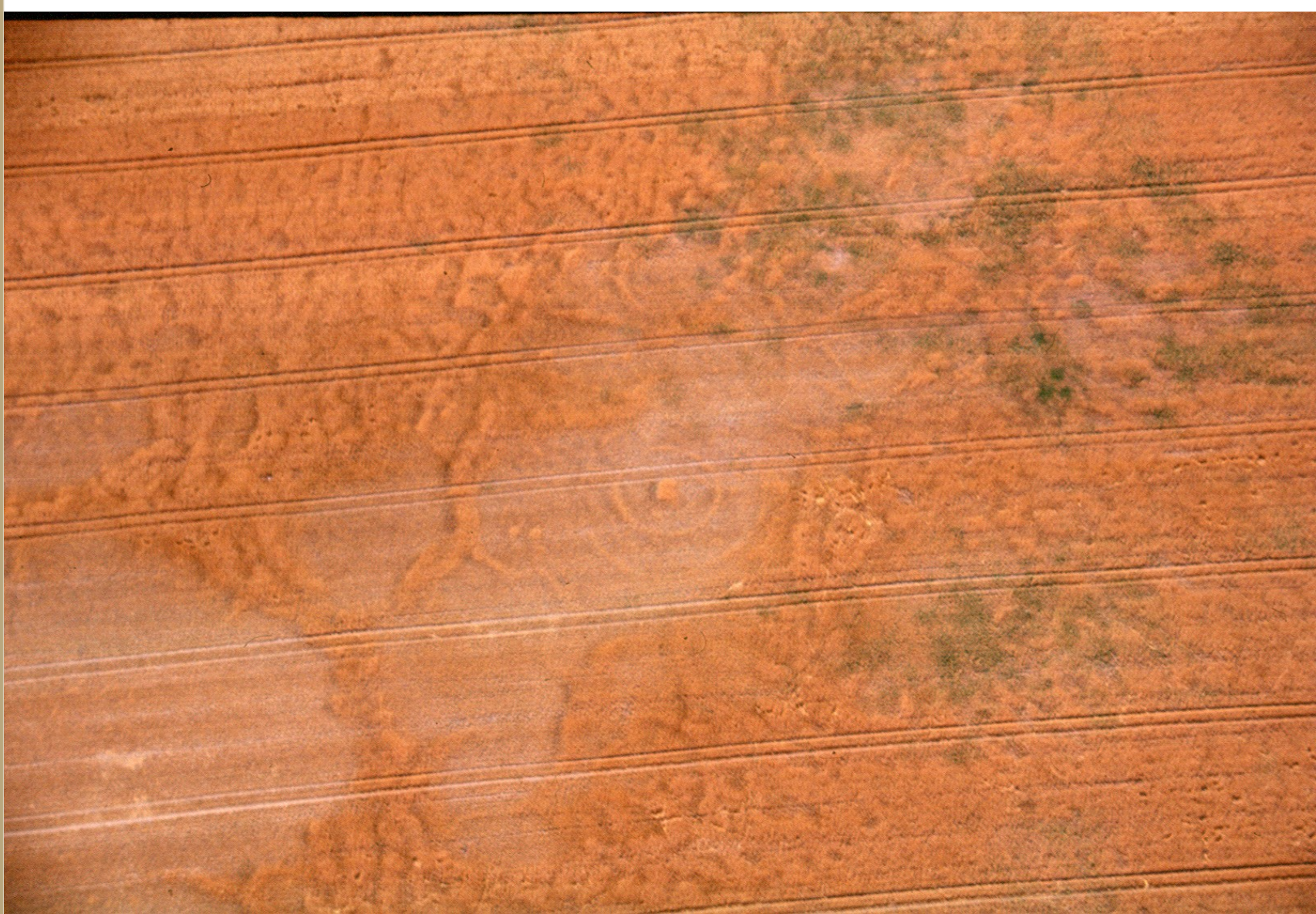

Šakvice, okr. Břeclav. Vegetační příznak ojedinělé velké hrobky obepnuté dvěma soustřednými žlaby (podle: Kovárník 2012, obr. 10).



Stříbrnice-Lopaty, okr. Kroměříž. Preparace hrobu H 19 s nadzemní konstrukcí „domu zemřelého“ kultury zvoncovitých pohárů s archeologickými (hrobovými) nálezy rozptýlenými v různých úrovních výplně hrobové jámy (podle: Peška – Tajer 2009, foto 1).

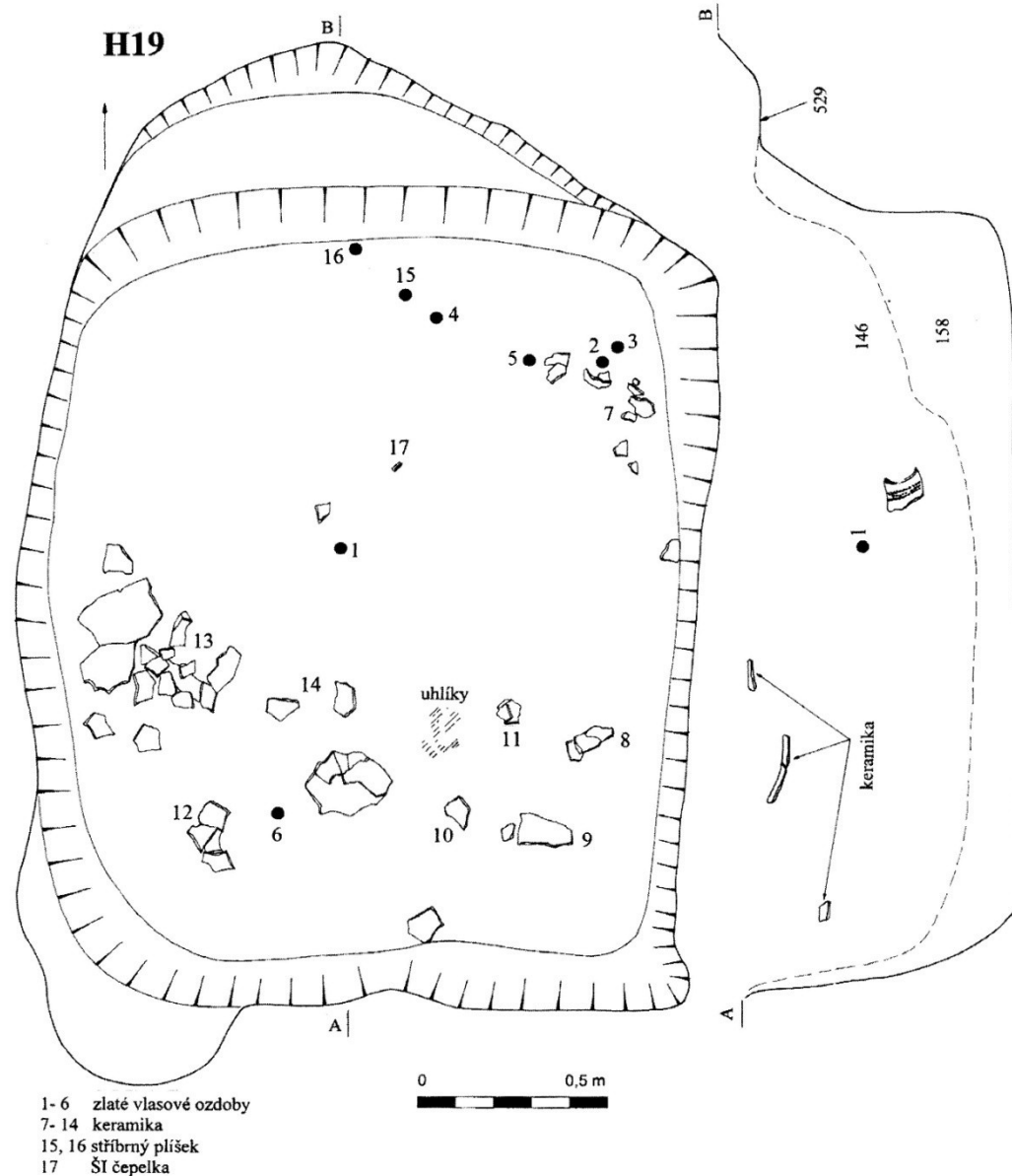

Stříbrnice-Lopatý, okr. Kroměříž. Plán hrobky H 19 s nadzemní konstrukcí „domu zemřelého“ kultury zvoncovitých pohárů s rozmístěním hrobových nálezů: 1-6 zlaté vlasové ozdoby, 7-14 zlomky nádob (pohárů), 15-16 stříbrný plíšek, 17 štípaný nástroj (podle: Peška – Tajer 2009, obr. 4).



Stříbrnice-Lopatý, okr. Kroměříž. Vypreparovaná hrobka H 19 s nadzemní konstrukcí „domu zemřelého“ kultury zvoncovitých pohárů (podle: Peška – Tajer 2009, foto 2).

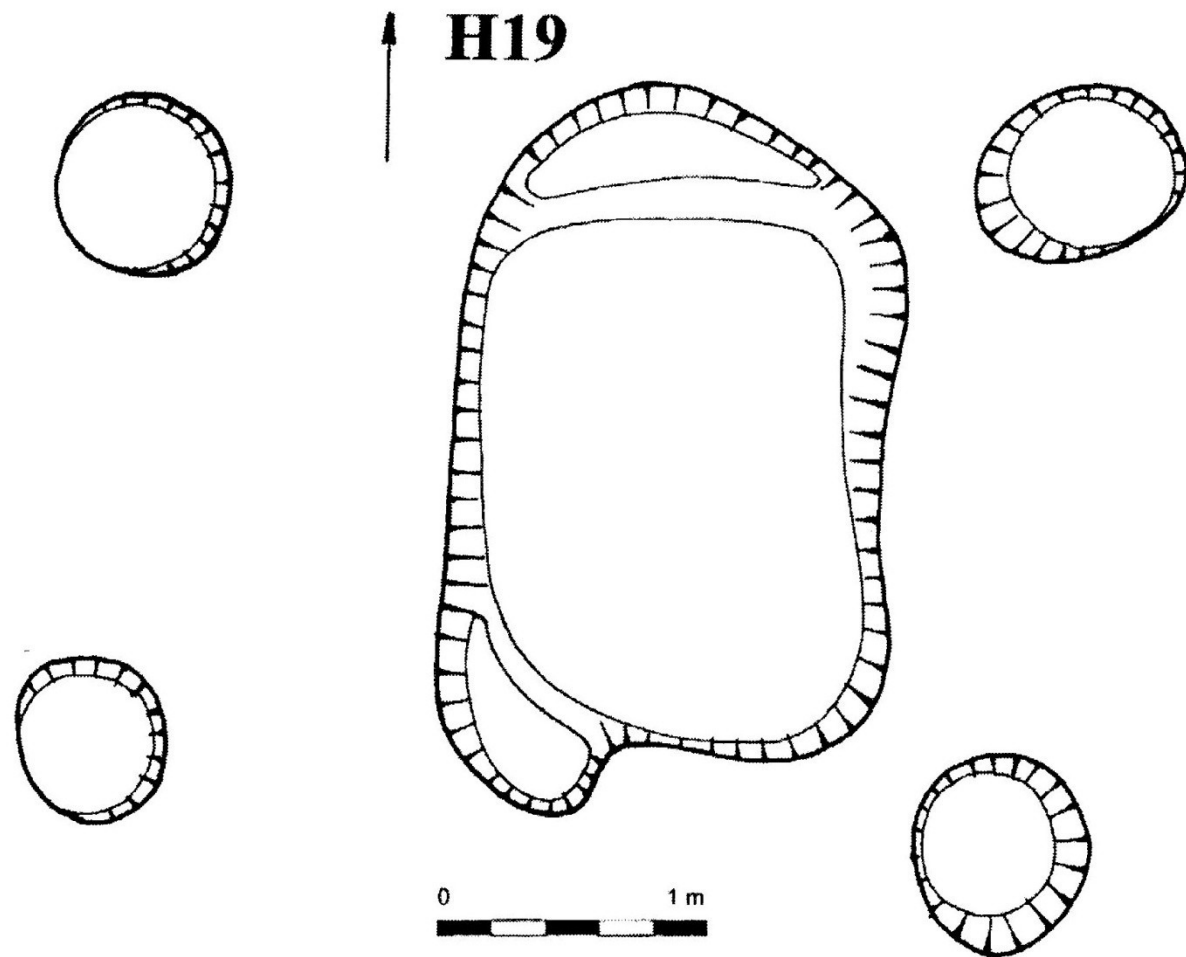

Stříbrnice-Lopatý, okr. Kroměříž. Půdorys hrobky H 19 s nadzemní konstrukcí „domu zemřelého“ kultury zvoncovitých pohárů (podle: Peška – Tajer 2009, obr. 3).

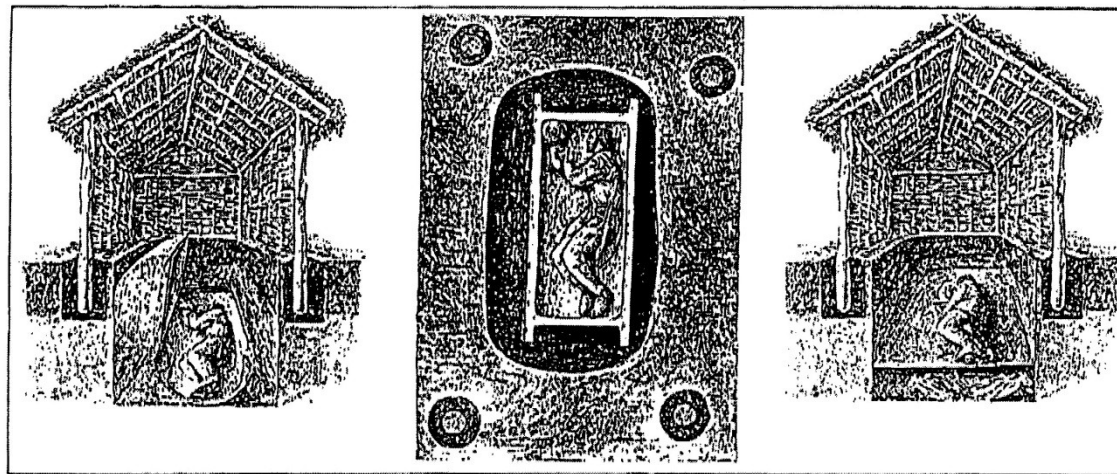

1

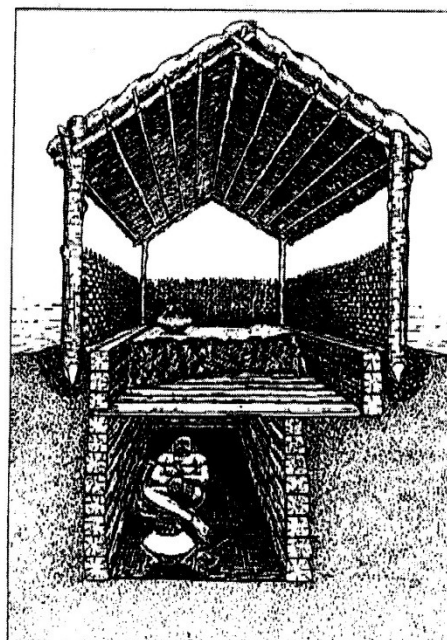

2

Stříbrnice-Lopatý, okr. Kroměříž. Rekonstrukce hrobky H 19 kultury zvoncovitých pohárů podle: 1 hrobka s nadzemní konstrukcí z Moravské Nové Vsi-Hrušek (Stuchlík – Stuchlíková 1996, obr. 42), 2 z Mýtné Nové Vsi (Bátora 2006, obr. 92) (podle: Peška – Tajer 2009, obr. 7).

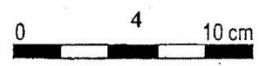
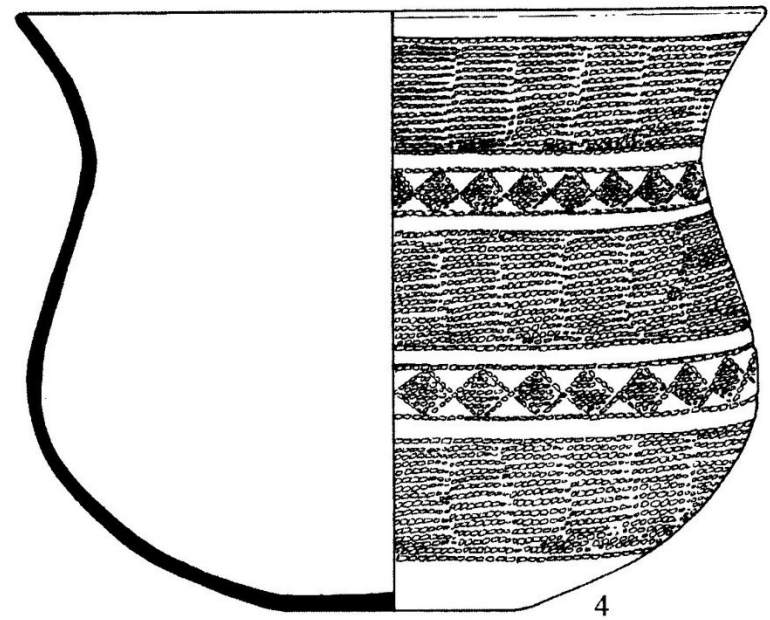
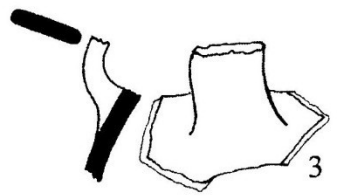
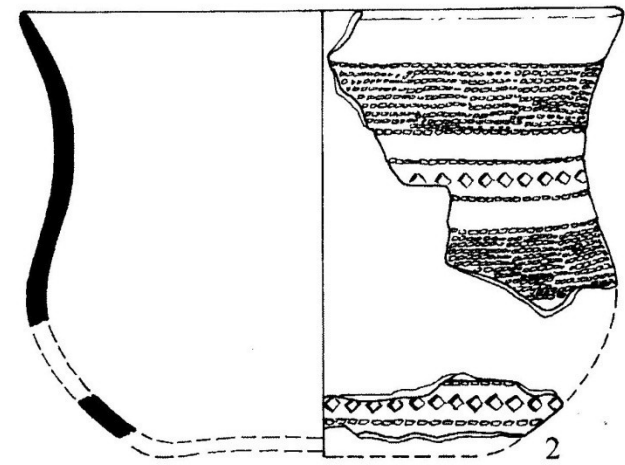
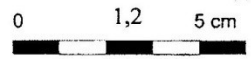
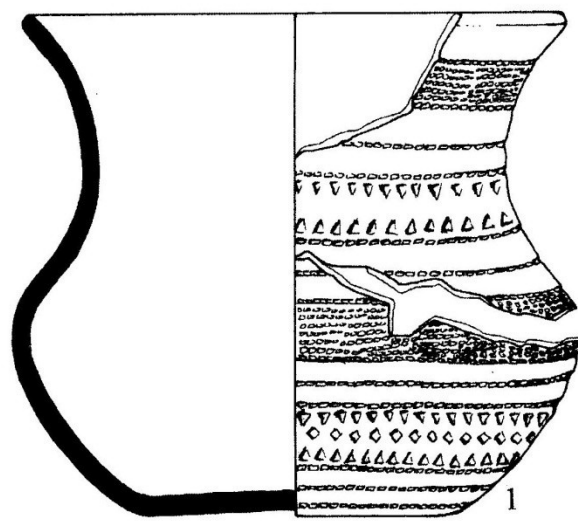

Stříbrnice-Lopatý, okr. Kroměříž. Nálezy zvoncovitých pohárů a fragmentů tzv. průvodní keramiky z hrobky H 19 s nadzemní konstrukcí kultury zvoncovitých pohárů (podle: Peška – Tajer 2009, obr. 5).



Stříbrnice-Lopatý, okr. Kroměříž. Souprava šesti zlatých vlasových ozdob a zlomků stříbrného plechu (ozdoby) z hrobky H 19 kultury zvoncovitých pohárů s nadzemní konstrukcí „domu zemřelého“ (podle: Peška – Tajer 2009, foto 3).



Lechovice, okr. Znojmo. Hrob VII (žena 50-60 r.). Jantarový náhrdelník (přímá vzdálenost od Baltu 600 km), 24 kostěné knoflíky s „V“ vrtáním (podle: Dvořák 1993, tab. 27).



Božice-Česká kolonie, okr. Znojmo. Amfora překrytá obrácenou mísou kultury zvoncovitých pohárů sloužila jako popelnice k uložení kremace dvou lidí a pohřebních darů, spálených kostí psa, prasete, kozy/ovce a drůbeže (Kovárník 2014, obr. 10A).

Dílčí výběr doporučené literatury:

- Bálek, M. – Dvořák, P. – Kovárník, J. – Matějčíková, A. 1999: Pohřebiště kultury zvoncovitých pohárů v Tvořihrázi (okr. Znojmo). Das Gräberfeld der Glockenbecherkultur in Tvořihráz (Bez. Znojmo). Pravěk NŘ, Supplementum 4. Brno, 5-36.
- Batora, J. 2006: Štúdie ku komunikácii medzi strednou a východnou Európou v době bronzovej. Bratislava (Hroby s domami mrtvých na pohrebiskách z doby bronzovej, 121-192).
- Dočkalová, M. – Čižmář, Z. 2008: Antropologie a pohřbívání v moravském neolitu. In: Z. Čižmář (ed.), Život a smrt v mladší době kamenné. Leben und Tod in der Jungsteinzeit. Life and Death in the New Stone Age. Katalog výstavy. Brno – Znojmo, 236-247.
- Dobeš, M. 2008: 4.5 Kultura kulovitých amfor. In: E. Neustupný (ed.) – M. Dobeš – J. Turek – M. Zápotocký, Archeologie pravěkých Čech/4. Eneolit. Praha, 115-122.
- Dobeš, M. – Hložek, J. – Menšík, P. – Světlík, I., 2018: Eneolitické kostrové hroby z Holubic, okr. Praha-západ Příspěvek k pohřebnímu ritu kultury badenské v Čechách Eneolithic inhumation graves from Holubice, Praha-západ district On the Baden culture burial rite in Bohemia. Archeologické rozhledy 70/4, 507-515.
- Dvořák, P. 1991: Pohřebiště lidu s kulturou zvonovitých pohárů v Holáskách (okr. Brno-město). Časopis Moravského muzea v Brně LXXVI, 41-60.

- Dvořák, P. 1992: Die Gräberfelder der Glockenbecherkultur in Mähren I. (Bezirk Blansko, Brno-město – Stadt, Brno-venkov – Umgebung). Katalog der Funde. Brno.
- Dvořák, P. 1993: 3.3.9 Lid se zvoncovitými poháry. In: V. Podborský s kol., Pravěké dějiny Moravy. Vlastivěda moravská. Země a lid. Nová řada, sv. 3. Brno, 218-230.
- Dvořák, P. – Hájek, L. 1990: Die Gräberfelder der Glockenbecherkultur bei Šlapanice. Brno.
- Dvořák, P. – Matějčková, A. – Peška, J. – Rakovský, I. 1996: Gräberfelder der Glockenbecherkultur in Mähren II. (Bezirk Břeclav). Katalog der Funde. Brno – Olomouc.
- Kazdová, E. 2005a: 2.1. Osada a pohřebiště lidu s lineární keramikou. In: V. Podborský a kol. Pravěk mikroregionu potoka Těšetičky/Únanovky. K problematice pravěkých sociálních struktur. Brno, 73-80.
- Kazdová, E. 2005b: 2.2. Osada a hroby lidu s vypíchanou keramikou. In: V. Podborský a kol. Pravěk mikroregionu potoka Těšetičky/Únanovky. K problematice pravěkých sociálních struktur. Brno, 80-88.
- Kazdová, E. 2005c: 2.3. Osada s rondelem a hroby lidu s moravskou malovanou keramikou staršího stupně. In: V. Podborský a kol. Pravěk mikroregionu potoka Těšetičky/Únanovky. K problematice pravěkých sociálních struktur. Brno, 88-113.

Kovárník, J. 2002: Původně neolitické pohřbové poměry a Džbáň, okr. Znojmo. Další hroby lidu s moravskou malovanou keramikou. In: I. Cheben, I. Kuzma (eds.): Otázky neolitu a eneolitu našich krajín. Zborník referátov z 20. pracovného stretnutia, Liptovská Sielnica 9. – 12. 10. 2001. Archaeologica Slovaca Monographiae.

Communicationes. Tomus IV Nitra: Archeologický ústav SAV, 143-166.

- Kovárník, J. 2007: Mladší stupeň moravské malované keramiky na jihozápadní Moravě. Rozbor keramických nálezů ze sídliště Výčapy I, okr. Třebíč, a z hrobu ze Džbánic, okr. Znojmo. In: R. Tichý (ed.), Otázky neolitu a eneolitu našich zemí. Sborník referátů z 25. zasedání badatelů pro výzkum neolitu Čech, Moravy a Slovenska, Hradec Králové 30. 10. – 2. 11. 2006, Archeologické studie Univerzity Hradec Králové 1, 71-76.
- Kovárník, J. 2010: Proč jsou hroby také na sídlištích z neolitu a eneolitu? In: R. Tichý (ed.), Hroby, pohřby a lidské pozůstatky na pravěkých a středověkých sídlištích. Živá archeologie – (Re)Konstrukce a experiment v archeologii. Supplementum 3. Hradec Králové, 50-57.
- Kovárník, J. 2012: Umístění výjimečných hrobů KZP s kruhovými žlaby na jižní Moravě a jejich možný význam. In: J. Peška – F. Trampota, eds.: Otázky neolitu a eneolitu 2011. Sborník referátů z 30. pracovního setkání badatelů pro výzkum neolitu a eneolitu Čech, Moravy a Slovenska. Mikulov – Olomouc. Archeologické centrum Olomouc, 99-119.

- Kovárník, J. 2014: Žárové pohřby v amforách mladšího stupně KZP na jižní Moravě (poznámky k vnitřnímu uspořádání společnosti KZP). Brandbestattungen in Amphoren aus der jüngeren Stufe der GBK in Südmähren (Bemerkungen zur inneren Gesellschaftsstruktur der GBK). Přehled výzkumů 55-1 (Archeologický ústav AVČR, 2014) 47-63.
- Lüning, J. 2002: U. von Freeden – S. von Schnurbein (Hg.) Grundlagen sesshaften Lebens. In: Spuren der Jahrtausende. Archäologie und Geschichte in Deutschland. Stuttgart, 110-139.
- Matějčíková, A. – Dvořák, P. (eds.), 2012: Pohřebiště z období zvoncovitých pohárů na trase dálnice D1 Vyškov – Modřice. Funerary area of the Bell Beaker period on the D1 Vyškov – Modřice motorway. Pravěk. Supplementum 24. Brno, 353-389.
- Medunová, A., Ondráček, J. 1969: Birituální pohřebiště lidu s kulturou zvoncovitých pohárů u Lechovic, okr. Znojmo. Archeologické rozhledy XXI, 437-447.
- Neugebauer-Maresch, Ch. 1995: Gräber und Sonderbestattungen. In: E. Lenneis – Ch. Neugebauer-Maresch – E. Ruttkay. Jungsteinzeit im Osten Österreichs. Mit Beiträgen von Christian Mayer, Johann-Wolfgang Neugebauer und Peter Stadler. Wissenschaftliche Schriftenreihe Niederösterreich 102-105. St. Pölten – Wien, 93-99.
- Neugebauer-Maresch, Ch. – Neugebauer, J.-W. – Groszschmidt, K. – Randl, U. – Seeman, R. 2002: Die Gruppe vom Beginn der Bemaltkeramik im Zentrum der Kreisgrabenanlage Friebritz-Süd, Niederösterreich. In: Preistoria Alpina 37 (2001), 187-253.

- Neustupný, E. 2008: 5.2 Kultura se šňůrovou keramikou. In: E. Neustupný (ed.) – M. Dobeš – J. Turek – M. Zápotocký, Archeologie pravěkých Čech/4. Eneolit. Praha, 124-147.
- Novotný, B. 1950: Jordanovská skupina a jihovýchodní vlivy v českém neolitu. Obzor prehistorický 14, č. 1, 163–260.
- Ondruš, V. 2002: 1. Dvě pohřebiště lidu s neolitickou lineární keramikou ve Vedrovicích. In: V. Podborský a kol., Dvě pohřebiště lidu s neolitickou lineární keramikou ve Vedrovicích. Zwei Gräberfelder des neolithischen Volkes mit Linienbandkeramik in Vedrovice in Mähren. Brno, 9-149.
- Pavelčík, J. 1990: Rituální hrob ženy na výšinné osadě lidu s kanelovanou keramikou v Hlinsku u Lipníku nad Bečvou. Archeologické rozhledy XLII, 197-225.
- Pavelčík, J. 1993: 3.3.4 Lid s kanelovanou keramikou. In: V. Podborský s kol., Pravěké dějiny Moravy. Vlastivěda moravská. Země a lid. Nová řada, sv. 3. Brno, 179-190 (188).
- Peška, J. – Tajer, A. 2009: Hrob KZP s nadzemní konstrukcí a zlatem ze Stříbrnic. In: M. Bém – J. Peška (eds.), Ročenka 2006. Archeologické centrum Olomouc, příspěvková organizace. Olomouc, 67-.
- Podborský, V. 1993: 2.3.4. Lid s moravskou malovanou keramikou. In: V. Podborský s kol., Pravěké dějiny Moravy. Vlastivěda moravská. Země a lid. Nová řada, sv. 3. Brno, 108-152 (132-136).

- Schenk, Z. – Kuča, M. – Hložek, M. – Dočkalová, M. – Dreslerová, G. – Gregerová, M. – Krupa, P. – Trojek, T. 2007: Pohřeb kultury s moravskou malovanou keramikou z polohy „Dolní újezd“ na katastru Dluhonic (okr. Přerov) (předběžná zpráva). In: M. Bém – J. Peška (eds.), Ročenka 2006. Archeologické centrum Olomouc, příspěvková organizace. Olomouc, 38-56.
- Schier, W. 2005: Kopfüber ins Jenseits – in Menschenopfer in der Kreisgrabenanlage von Ippesheim? In: F. Daim – W. Neubauer (Hg.) „Zeitreise Heldenberg. Geheimnisvolle Kreisgräben.“ Katalog zur Niederösterreichischen Landesausstellung 2005. Heldenberg in Kleinwetzdorf. Horn – Wien, 234-238.
- Smrž, Z. 1983: Čachovice, okr. Chomutov. In: Archeologické výzkumy v severních Čechách v roce 1981. Teplice, 9-10.
- Stuchlík, S. – Stuchlíková, J. 1996: Pravěká pohřebiště v Moravské Nové Vsi-Hruškách. Studie Archeologického ústavu Akademie věd ČR v Brně XVI/1. Brno.
- Šebela, L. 1993: 3.3.8 Lid se šňůrovou keramikou. In: V. Podborský s kol., Pravěké dějiny Moravy. Vlastivěda moravská. Země a lid. Nová řada, sv. 3. Brno, 204-218.
- Šebela, L. 1999: The Corded Ware Culture in Moravia and in the adjacent part of Silesia (Catalogue). Fontes Archaeologiae Moravicae 23. Brno.
- Šebela, L. – Drechsler, A. 2018: Podivná dáma z Kamenného vrchu. Tajemství české minulosti 79 (2018), 54-56.

- Šmíd, M. 1990: Příspěvek k poznání eneolitických mohylových pohřebišť na střední Moravě. In: R. Tichý (ed.), Pravěké a slovanské osídlení Moravy. Sborník k 80. Narozeninám Josefa Poulíka. Brno, 67-89.
- Šmíd, M. 2008: Kralice na Hané. In: Z. Čižmář (ed.), Život a smrt v mladší době kamenné. Leben und Tod in der Jungsteinzeit. Life and Death in the New Stone Age. Katalog výstavy. Brno – Znojmo, 60-62.
- Šmíd, M. 2003: Mohylová pohřebišťe kultury nálevkovitých pohárů na Moravě. Pravěk. Supplementum 11. Brno.
- Turek, J. 2002: „Cherche la femme!“ Archeologie ženského světa a chybějící doklady ženských pohřbů z období zvoncovitých pohárů v Čechách. In: E. Neustupný (ed.), Archeologie nenalézaného. Plzeň – Praha, 217-240.
- Turek, J. 2008: 5.3 Kultura zvoncovitých pohárů. In: E. Neustupný (ed.) – M. Dobeš – J. Turek – M. Zápotocký, Archeologie pravěkých Čech/4. Eneolit. Praha, 147-169.
- Vávra, M. – Beneš, Z. – Beran-Cimbůrková, P. – Kos, L. – Šťastný, D. 2016: New finds of the Lengyel culture inhumation graves in Kolín region (Central Bohemia). In: J. Kovárník et al., Centenary of Jaroslav Palliardi s Neolithic and Aeneolithic Relative Chronology (1914-2014). Hradec Králové – Ústí n/O, 265-371.
- Vélová, L. 2014: Archeologie na dosah. Národní muzeum Praha www.archeologienadosah.cz

- Vrána, J. – Pankowská, A. 2010: Kostrový pohřeb v sídlištním objektu v Náměšti na Hané. Ročenka 2009. Archeologické centrum Olomouc, příspěvková organizace. Olomouc, 70-93.
- Windl, H. 1996: Rätsel um Gewalt und Tod vor 7.000 Jahren. Eine Spurensicherung. Katalog des NÖ Landesmuseums, N. F. 393. Asparn an der Zaya.
- Zápotocká, M. 1998: Bestattungsritus de böhmischen Neolithikums (5500-4200 B.C.). Gräber und Bestattungen der Kultur mit Linear-, Stichband- und Lengyelkeramik. Mit Beiträgen von Viktor Černý, Petr Velemínský und Slavomil Vencľ. Praha.
- Zápotocký, M. 2008a: 3.2 Kultura nálevkovitých pohárů ve starším eneolitu. In: E. Neustupný (ed.) – M. Dobeš – J. Turek – M. Zápotocký, Archeologie pravěkých Čech/4. Eneolit. Praha, 61-82.
- Zápotocký, M. 2008b: 4.3 Řivnáčská kultura. In: E. Neustupný (ed.) – M. Dobeš – J. Turek – M. Zápotocký, Archeologie pravěkých Čech/4. Eneolit. Praha, 95-110.
- Zeeb-Lanz, A. 2018: Herxheim – Ort eines außergewöhnlichen Rituals mit weitgereisten Teilnehmer. Bewegte Zeiten. Archäologie in Deutschland. Berlin, 86-91.

etc.

Srdečně vám děkuji za pozornost.